

expansion
desking

guide des prix et des applications

25.09.2023



teknion

sommaire de la mise à jour

Veillez noter que les guides des applications et des prix *Expansion Desking* ont été mis à jour. Le sommaire ci-dessous trace les grandes lignes de cette mise à jour et peut servir de référence.

produit modifié

L'option Clés numérotées (K) a été retirée dans le produit Serrures et clés (K).

Veillez prendre note que les premières commandes de nouveaux produits seront acceptées à partir du 25 septembre 2023. Tous les logiciels seront également mis à jour à cette date. Veillez communiquer avec votre représentant du Service à la clientèle de Teknion pour toute question relative à la présente mise à jour.





QU'EST-CE QU'EXPANSION DESKING? . . . 6

INDEX 12

GUIDE DES APPLICATIONS 17

GUIDES DES PRIX 201

bureaux modulaires expansion desking

structure en métal

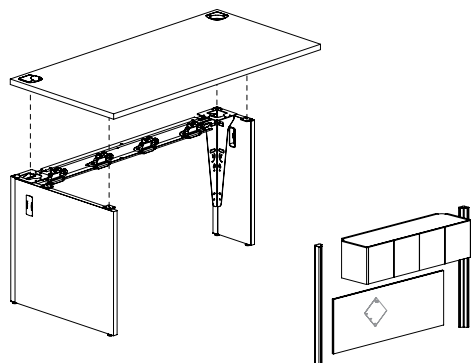

La structure des bureaux se compose de :

- Raccords d'angle en métal.
- Poutres structurelles en métal.
- Supports en stratifié ou en métal.

Cette structure peut être dotée de :

- Panneaux modestie affleurants en stratifié ou en métal.
- Colonnes structurales pouvant accueillir des écrans et des rangements suspendus.

Seul le bureau modulaire peut être utilisé avec :

- Un rangement suspendu sur colonnes – hauteur de référence : 66 po.
- Une superposition de deux rangements montés sur colonnes – hauteur de référence : 81 po.

modularité

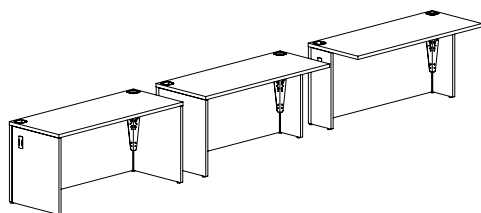

Les bureaux modulaires peuvent être entièrement reconfigurés sur place :

- Les bureaux soutenus par des supports d'extrémités pleins sont autoportants.
- Les différentes parties du bureau sont réversibles.
- Les demi-supports conviennent à toutes les profondeurs de bureaux.
- Tous les raccords sont métal sur métal.

acheminement du courant à la hauteur du plan de travail

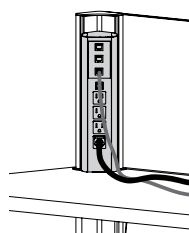

Sur colonnes

Les bureaux modulaires peuvent être dotés d'ensemble d'alimentation et de communication au-dessus de la surface de travail :

- Module d'alimentation et de communication (RLDCC).

gestion du câblage

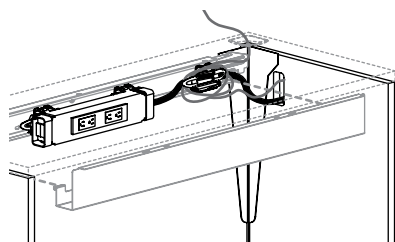

La gestion du câblage sous la surface de travail se fait le long de la structure du bureau modulaire :

- Le câblage est intégré à la poutre structurale à l'aide de serre-fils (compris).
- Un passe-fils est compris pour chaque support d'extrémité.
- Un cache-structure (RLDEC) peut être commandé séparément pour camoufler les câbles.

bureaux centraux expansion desking

La structure du bureau se compose de :

- Supports intermédiaires ou d'extrémité en placage;
- Un panneau modestie en placage;
- Ferrures **non** apparentes.

Cette structure donne une apparence raffinée au poste de travail en rendant les petits détails de la construction moins visibles :

- Les passe-fils sont offerts en option pour les supports d'extrémité.
- Les supports peuvent être partagés pour les bureaux dos à dos ou côte à côte.
- Les supports et les panneaux modestie sont rattachés au moyen de raccords en métal **non** apparents.
- Un chemin de câbles à charnières permet de camoufler les accessoires électriques et les ferrures.

Les bureaux centraux peuvent être dotés de produits pour dessus de bureau qui peuvent atteindre une hauteur maximale de 51 po.

Les bureaux centraux permettent d'optimiser l'utilisation de l'espace en offrant un maximum d'espace à prix moindre.

Composantes partagées sur bureaux partagés :

- Supports d'extrémité.
- Supports intermédiaires.
- Panneaux modestie.
- Accessoires électriques.
- Ferrures.

Composantes partagées sur bureaux simples :

- Supports intermédiaires.

La plupart des composantes **ne sont pas** réversibles, ce qui réduit la reconfiguration sur place et la possibilité d'ajouter ou de retirer des bureaux de façon rectiligne.

Les bureaux centraux peuvent être dotés d'une trappe d'accès aux accessoires électriques situés sous la surface de travail :

- Offre une fonctionnalité maximale à prix moindre.
- Permet de camoufler les câbles en plus des accessoires électriques courants.

Les accessoires de gestion du câblage sont offerts sans frais supplémentaires et donnent une apparence épurée :

- Tous les bureaux centraux comprennent un chemin de câbles sur charnières.
- Les passe-fils viennent en option avec les supports d'extrémité.

structure en stratifié

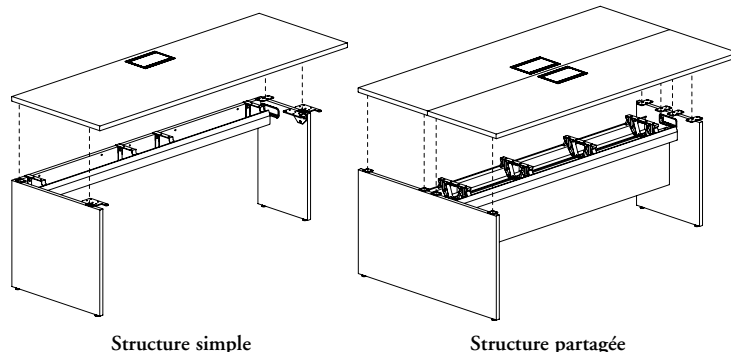

optimisation de l'espace

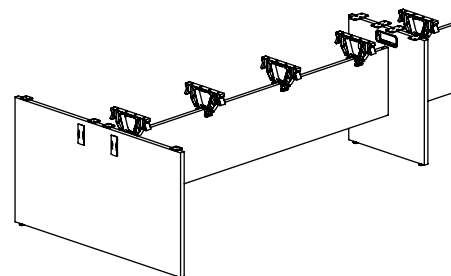

acheminement du courant à la hauteur de la surface de travail

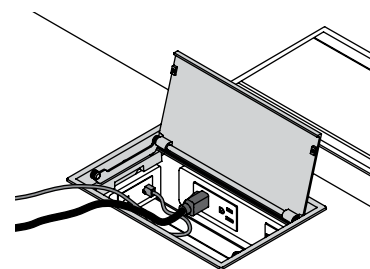

gestion du câblage

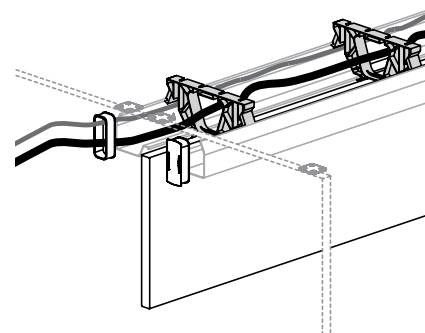

qu'est-ce qu'expansion desking?

comment commander les bureaux modulaires expansion

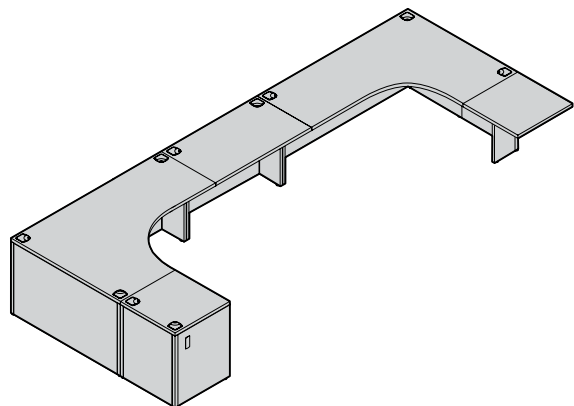

Étape 1 : Bureaux

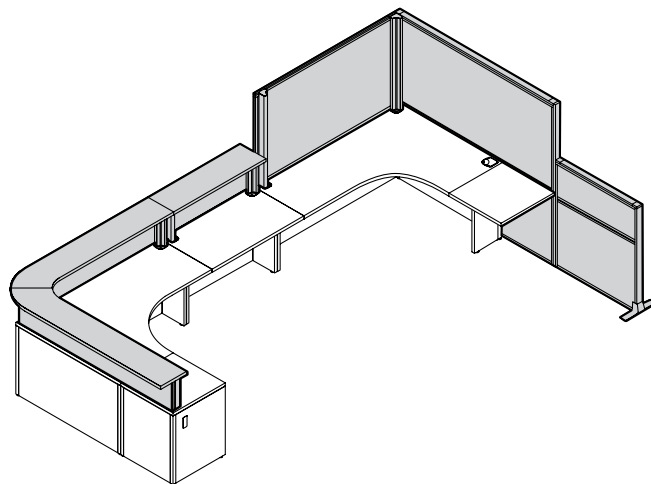

Étape 2 : Écrans et dessus de comptoir

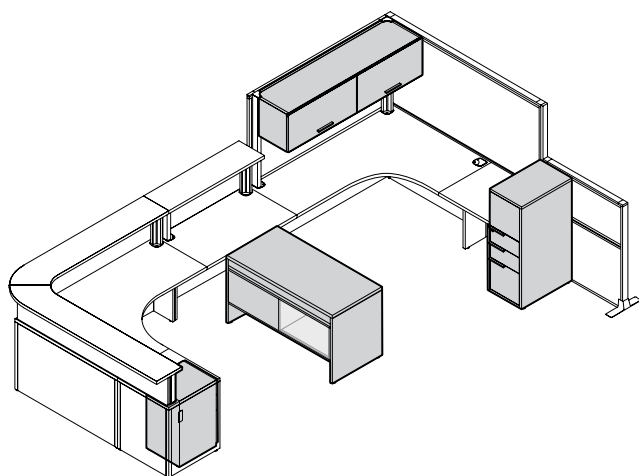

Étape 3 : Rangements et bahuts

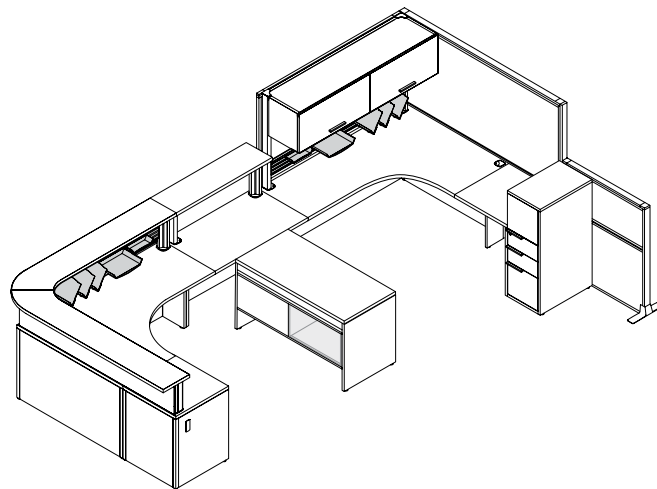

Étape 4 : Accessoires

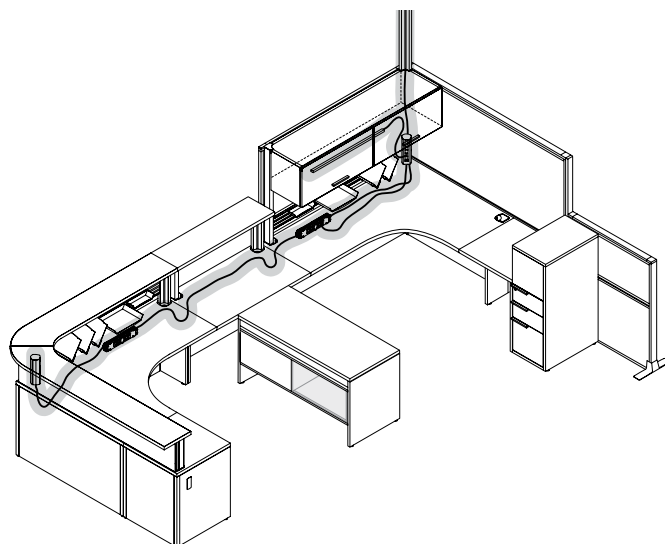

Étape 5 : Électricité, éclairage et communications

comment commander les bureaux centraux expansion

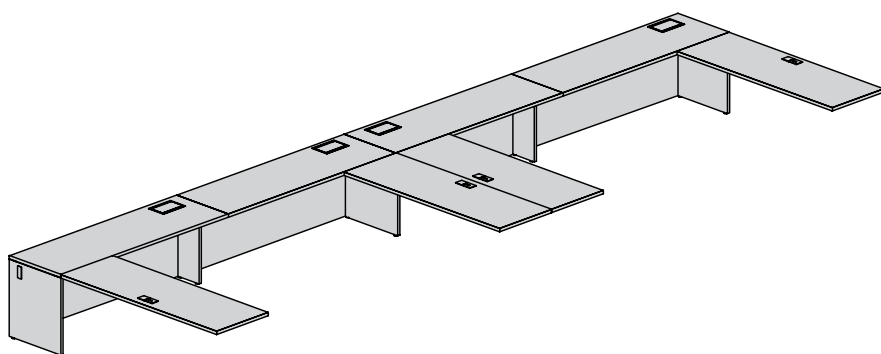

Étape 1 : Bureaux (de gauche à droite)

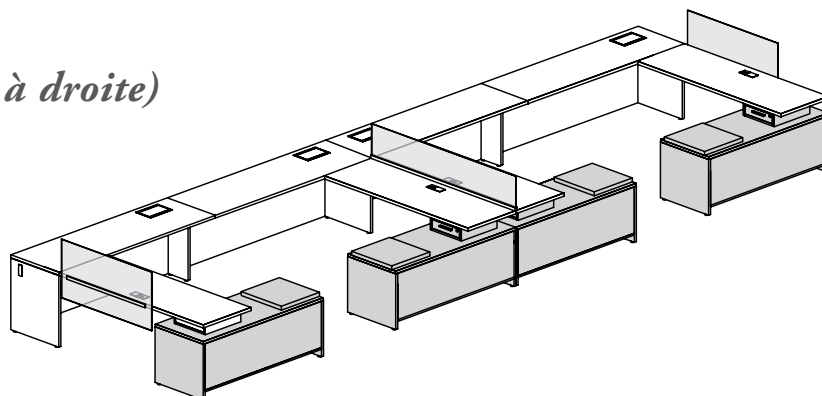

Étape 2 : Écrans, bahuts et rangements autoportants

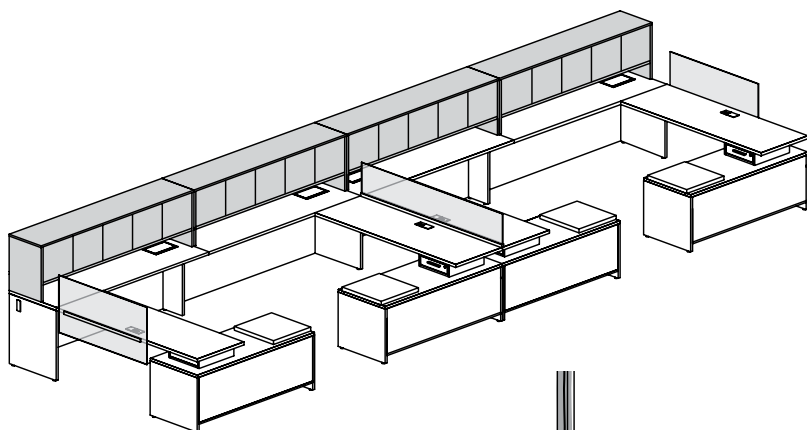

Étape 3 : Rangements et accessoires

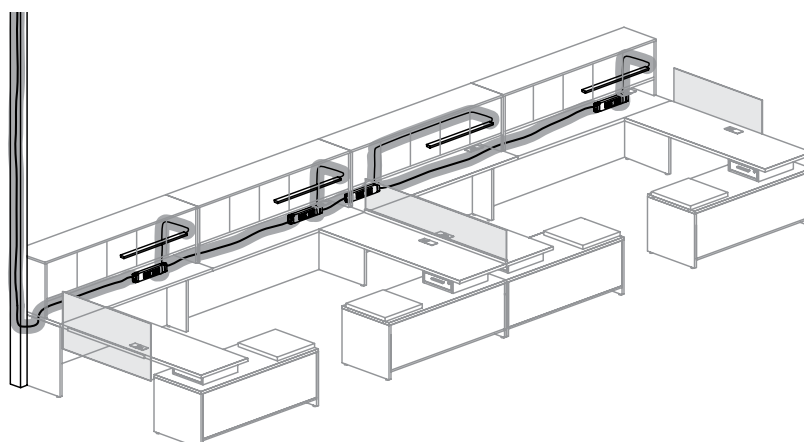

Étape 4 : Électricité, éclairage et communications

introduction

où trouver l'information

Teknion fournit un éventail d'outils et de sources d'information qui vous facilitent les choses. Que ce soit dans les grilles de prix, les directives d'application ou les suggestions d'aménagements en ligne, vous trouverez ce dont vous avez besoin au moment opportun.

contenu du guide

Ce guide contient toute l'information nécessaire pour commander les produits à partir de votre logiciel de prise de commandes. La section *Introduction* fournit des renseignements de base, notamment un index des produits. Le *Guide des applications* contient des renseignements détaillés sur les commandes, sur les applications et sur l'aménagement, lesquels aident à bien préparer un projet. La section *Guide des prix* offre des renseignements détaillés sur les prix et la manière de passer des commandes selon le type de produit. Le guide est accessible en ligne au www.teknion.com.

Xpress Le symbole Xpress identifie les produits offerts dans la gamme Xpress de Teknion. Le guide Xpress est accessible en ligne au www.teknion.com.

où trouver l'information

Tous les documents promotionnels de Teknion est accessible en ligne au www.teknion.com, notamment :

- guide des prix
- guide des applications
- outils de planification
- guides d'installation
- tissus et finitions
- photos et dessins
- poids et volumes
- formulaires de commande
- garantie et conditions de vente
- guide du programme xpress

formulaires teknion

Les formulaires qui suivent, disponibles au www.teknion.com, sont utiles, au besoin, pour passer une commande :

grille teknipaint

Il est essentiel de remplir une Grille TekniPaint lorsque l'agencement d'une couleur personnalisée est nécessaire.

tissus fournis par le client (TFC)

Le client qui désire recouvrir les produits qu'il commande avec ses propres tissus doit soumettre un formulaire TFC accompagné d'un échantillon du tissu qui sera soumis à des essais de sécurité. Le client doit aussi soumettre une Fiche d'identification des TFC, qui fournit les renseignements pertinents sur la commande et son suivi. Une Fiche de calcul de métrage des TFC peut aussi être transmise à Teknion aux fins de calcul préliminaire de la qualité du tissu requise.

commande écrite

Inscrire sur la Feuille de couverture toute l'information pertinente pour que nous puissions remplir la commande. Il s'agit de l'étape la plus importante du processus. Si la Feuille de couverture n'est pas complète, la commande peut être retardée.

fiche d'identification des clés

Si vous désirez que certains meubles soient munis de serrures identiques, vous devez commander un ensemble de clés passe-partout (SOKL), qui se trouve dans le guide des prix.

rétroaction des utilisateurs

Que pensez-vous de nos documents promotionnels?

La rétroaction des utilisateurs est essentielle pour assurer la qualité du matériel promotionnel de Teknion. Veuillez nous faire part de vos suggestions sur la manière dont nous pourrions améliorer nos contenus ET nous signaler les erreurs que vous pourriez trouver en communiquant avec les services techniques de Teknion.

Contenu des sections	Code	Page
QU'EST-CE QU'EXPANSION DESKING?		
Bureaux modulaires Expansion Desking		6
Bureaux centraux Expansion Desking		7
Comment commander les bureaux modulaires Expansion		8
Comment commander les bureaux centraux Expansion		9
INTRODUCTION		
Où trouver l'information		11
GUIDE DES APPLICATIONS		
Aperçu des bureaux modulaires		20
Aperçu du bureau péninsule rect. et des surfaces rect. pour station de travail en L		23
Directives d'application des supports d'extrémité		26
Aperçu du chant visiteur des bureaux modulaires		27
Finitions des bureaux modulaires		28
Fil du bois / chant utilisateur des bureaux modulaires		30
Comprendre les bureaux centraux		34
Aperçu des bureaux centraux		38
Aperçu des panneaux modestie et des supports		43
Aménagements avec bureaux centraux		44
Aménagements avec surfaces de travail, rangements surélevés et écrans		46
Aménagements avec trappes d'accès et passe-fils rectangulaires		48
Finitions des bureaux centraux		50
Fil du bois / chant utilisateur des bureaux centraux		51
Aperçu des accessoires pour bureaux		54
Aménagements avec panneaux modestie		56
Aperçu des éléments montés sur colonnes, sans cadre		63
Aperçu des éléments avec cadre montés sur colonnes		64
Aperçu des écrans complémentaires pour bureau modulaire et des écrans pour bord de surface de travail		66
Aperçu des écrans centraux pour bureau central		67
Aperçu des écrans latéraux pour bureau central		68
Aperçu avec écrans de sol de 1 po d'épaisseur		69
Aperçu des tableaux d'écriture – montés sur écran		70
Aménagements avec écrans complémentaires pour bureau modulaire		72
Aménagements avec écrans pour bord de surface de travail		74
Aménagements avec écrans centraux pour bureau central		76
Aménagements avec écrans latéraux pour bureau central		78
Compatibilité entre écrans centraux et latéraux		82
Aménagements avec écrans de sol de 1 po d'épaisseur		84
Aperçu des écrans autoportants de 2 po d'épaisseur		88
Raccordement des écrans autoportants		90
Restrictions relatives aux écrans autoportants		91
Aménagements avec ouvertures de gestion de câblage		92
Finitions des colonnes et éléments		95
Aperçu des dessus de comptoir		102
Aperçu des rangements surélevés		106
Superposition de rangements montés sur colonnes		108
Aperçu des rangements de bureau surhaussé		109
Grille de compatibilité des rangements surélevés sur bureau		111
Tableau de serrures pour rangements surélevés		112

Contenu des sections	Code	Page
Accessoires pour rangements surélevés		113
Finitions des rangements surélevés		114
Fil du bois des rangements surélevés		116
Aperçu des bahuts		120
Capacités des tiroirs de classeurs latéraux pour bahuts		124
Configurations de bahuts autoportants de 23 po de hauteur		126
Configurations de bahuts autoportants de 29 po de hauteur		130
Configurations de passe-fils et d'ouvertures de gestion du câblage		132
Bahuts – gamme de produits		133
Tableau de serrures pour bahuts		134
Finitions des bahuts		135
Fil du bois / chant utilisateur des bahuts		137
Aperçu des rangements autoportants		140
Rangements en stratifié – capacités des tiroirs de classeurs latéraux		148
Rangements en métal – capacités des tiroirs de classeurs latéraux		149
Hauteurs des compartiments ouverts des rangements autoportants		150
Aperçu des tableaux d'écriture montés sur rangement autoportant		152
Grille de compatibilité des rangements autoportants		154
Tableau des serrures pour rangements autoportants		155
Rangements autoportants – gamme de produits		156
Accessoires des rangements autoportants		158
Finitions des rangements autoportants		160
Fil du bois des rangements autoportants		160
Vue d'ensemble des accessoires électriques, d'éclairage et de comm.		167
Aperçu de l'éclairage		168
Config. pour bureaux modulaires : acheminement du courant et des données		170
Spécification de la longueur appropriée de câble électrique – bur. modulaires		173
Config. pour bureaux centraux : acheminement du courant et des données		178
Spécification de la longueur appropriée de câble électrique – bur. centraux		184
Config. pour bur. modulaires et centraux : acheminement du courant et des données		192
Systèmes de câblage		194
Aperçu des accessoires électriques internationaux		198
BUREAUX MODULAIRES		
Bureau simple en L – supports d'extrémité pleins	RUDR	206
Bur. simple en L avec découpe cintrée – supp. d'extrémité pleins	RURR	210
Bur. rectangulaire avec chant visiteur – supp. d'extrémité pleins	RDAR	212
Bureau rectangulaire – supports d'extrémité pleins	RDRR	214
Bureau rectangulaire – supports d'extrémité plein et demi	RDRS	216
Bureau rectangulaire – demi-supports d'extrémité	RDRD	218
Bur. rectangulaire à contre-fil – supp. d'extrémité plein et demi	RDFS	220
Bureau rectangulaire à contre-fil – demi-supports d'extrémité	RDFD	222
Bur. de transition concave – supp. d'extrémité plein et demi	RVSS	224
Bureau d'angle cintré – demi-supports d'extrémité	RVRD	225
Bureau d'angle standard – demi-supports d'extrémité	RDS D	226
Bureau d'angle cintré standard – demi-supports d'extrémité	RTSR	227
Bureau d'angle allongé – supports d'extrémité pleins	RVUR	228
Bureau d'angle allongé – supports d'extrémité plein et demi	RVUS	230
Bureau d'angle allongé – demi-supports d'extrémité	RVUD	232
Surface de travail rectangulaire	RTL DL	236

Contenu des sections	Code	Page
Surface de travail rectangulaire à contre-fil	RTLDC	236
Bureau péninsule rectangulaire – demi-supports d'extrémité	RDRP	238
Surface de travail péninsule en D	RDBN	239
Bureau péninsule en D – demi-supports d'extrémité	RDBU	240
Bur. allongé avec péninsule en D – demi-suppl. d'extrémité	RVDD	242
Bur.allongé avec péninsule en P – demi-suppl. d'extrémité	RVXD	244
Bureau péninsule en P – demi-supports d'extrémité	RDPD	246
Table rectangulaire	RTRT	248
BUREAUX CENTRAUX		
Bureau central simple – autoportant	RMSRL	252
Bureau central simple – extrémité gauche	RMSSL	256
Bureau central simple – module de centre	RMSDL	262
Bureau central simple – extrémité droite	RMSEL	268
Bureau central partagé – autoportant	RMDRL	272
Bureau central partagé – extrémité gauche	RMDSL	274
Bureau central partagé – module de centre	RMDDL	278
Bureau central partagé – extrémité droite	RMDEL	282
ACCESSOIRES POUR BUREAUX		
Panneau modestie affleurant – placage	RDML	288
Panneau modestie affleurant – métal	RDMO	289
Panneau modestie en retrait – placage	RAML	290
Panneau modestie en retrait – métal	RAMO	291
Panneau modestie suspendu pour surface de travail – placage	REVL	292
Panneau modestie suspendu pour surface de travail – métal	REVO	294
Panneau modestie suspendu pour surface de travail – verre	REVG	296
Cache-raccord d'angle	RAPC	297
Pied semi-supporté – placage	RAVG	298
Pied cadre – intérieur ouvert	RWWO	299
Pied cadre – intérieur fermé	RWWF	300
Pied angulaire	RWLA	301
Pied central – carré	RWSQ	302
Pied central – 3 1/2 po cylindrique	RWLD	303
Tiroir multifonctionnel	RADM F	304
Porte-clavier rétractable	RAKB	305
Accessoires	RAX	306
COLONNES ET ÉLÉMENTS		
Colonne structurale	RPSC	314
Rallonge de colonne	RPCE	315
Élément sans cadre – tissu	RPSF	316
Ensemble de raccords pour élément sans cadre	RPAJ	318
Élément avec cadre de 1 po – tissu	RYEF	320
Élément avec cadre de 1 po – vitré	RYEG	322
Élément avec cadre de 2 po – tissu	RYSF	324
Élément avec cadre de 2 po – vitré	RYSG	326
Stabilisateur latéral pour éléments	RYCE	328
Écran complémentaire pour bureau modulaire – verre	RPSAG	330
Écran central pour bureau central – placage	RCSBLN	334
Écran latéral pour bureau central – placage	RCSLLN	336
Écran central pour bureau central – verre	RCSBG	338

Contenu des sections	Code	Page
Écran latéral pour bureau central – verre	RCSLG	340
Écran central avec cadre pour bureau central – tissu	RCFBF	342
Écran latéral avec cadre pour bureau central – tissu	RCFLF	344
Écran central avec cadre pour bureau central – vitré	RCFBG	346
Écran latéral avec cadre pour bureau central – vitré	RCFLG	348
Écran central avec cadre pour bureau central – verre magnétique	RCFBM	350
Écran latéral avec cadre pour bureau central – verre magnétique	RCFLM	352
Porte-crayons pour tableau d'écriture	RACMT	354
Écran pour bord de surface de travail – verre	RPSWG	356
Écran pour bord de surface de travail – placage	RPSWL	357
Écran de sol de 1 po d'épaisseur – raccordement arrière	RPSBL	358
Écran de sol de 1 po d'épaisseur – raccordement latéral	RPSLL	360
Écran de sol de 1 po d'épaisseur avec verre – raccordement arrière	RPSBG	362
Écran de sol de 1 po d'épaisseur avec verre – raccordement latéral	RPSLG	364
Tableau d'écriture en verre – monté sur écran	RACMS	368
Écran autoportant de 2 po d'épaisseur – élément supérieur avec tissu	RY_F	372
Écran autoportant de 2 po d'épaisseur – élément supérieur vitré	RY_G	376
Écran autoportant de 2 po d'épaisseur – élément central avec tissu et élément supérieur vitré	RY_FG	380
Ensemble de raccordement arrière – écran autoportant de 2 po d'épaisseur	RYC_	384
Ensemble de raccordement latéral – écran autoportant de 2 po d'épaisseur	RYCL	385
Ensemble de raccordement mural – écran autoportant de 2 po d'épaisseur	RYCW	386
Ensemble de raccordement à un bureau – écran autoportant de 2 po d'épaisseur	RYCD	387
Ensemble de raccordement d'écrans de hauteurs différentes – écrans autoportants de 2 po d'épaisseur	RYCH	389
Pied – écran autoportant de 2 po d'épaisseur	RYCF	389
DESSUS DE COMPTOIR		
Dessus de comptoir – extrémités droites	RCSC	392
Dessus de comptoir d'angle – extrémité droite	RCCC	393
Support pour dessus de comptoir	RCCS	394
RANGEMENTS SURÉLEVÉS ET ACCESSOIRES		
Rangement de bureau surhaussé – portes coulissantes	RSEDS	400
Rang. de bureau surhaussé – portes en placage sur charnières	RSEHD	404
Rangement de bureau surhaussé – ouvert	RSEOO	406
Rangement suspendu – portes en placage sur charnières	ROCC	408
Rangement suspendu – portes vitrées sur charnières	ROCHG	409
Rangement suspendu – porte(s) basculante(s) en placage	ROCF	410
Rang. suspendu – porte(s) basculante(s) rectiligne(s) en métal	ROCM L	411
Rang. suspendu – porte(s) basculante(s) affleurante(s) en métal	ROCM F	412
Rangement suspendu – porte(s) escamotable(s) en placage	RORL	413
Rang. suspendu – porte(s) escamotable(s) rectiligne(s) en métal	RORML	414

Contenu des sections	Code	Page
Rang. suspendu – porte(s) escamotable(s) affleurante(s) en métal	RORMF	415
Rangement suspendu – portes coulissantes	ROCD	416
Rangement suspendu sans portes	ROCO	417
Jonction pour rangements suspendus	ROGF	418
Tablette en placage	ROSL	419
Tablette en métal	ROSM	420
Rail pour accessoires	ROAR	421
Tableau d’affichage mural	RPWT	422
Accessoires à papeterie	PAX	423
BAHUTS		
Bahut autoportant – tiroirs utilitaires/classeurs	RSCLD	426
Bahut autoportant – ouvert avec tiroirs utilitaires/classeurs	RSCOD	428
Bahut autoportant – classeurs latéraux	RSCLL	430
Bahut autoportant – ouvert avec classeurs latéraux	RSCOL	432
Bahut autoportant – portes coulissantes	RSCSS	434
Bahut autoportant – ouvert avec portes coulissantes	RSCOS	438
Tiroir-support de surface de travail – bahut bas	RSMD	442
Coussin de siège	RSSC	443
RANGEMENTS AUTOPORTANTS ET ACCESSOIRES		
Tour porteuse avec accès latéral et tiroirs	RBHAT	450
Tour porteuse avec porte pleine hauteur	RBHSC	451
Tour porteuse allongée avec tiroirs	RBXT	452
Tour porteuse allongée avec porte pleine hauteur	RBXTC	453
Caisson en métal	RBNSP	454
Caisson	RBS P	455
Caisson-siège mobile	RBTPS	456
Caisson suspendu	RBS S	457
Tour autoportante avec accès latéral et tiroirs	RBAT	458
Tour-penderie autoportante avec accès latéral et tiroirs	RBATW	459
Caisson mixte en métal	RBNC P	460
Caisson mixte	RBC P	461
Classeur latéral en métal	RBNLF	462
Classeur latéral	RBLF	463
Armoire	RBCD	464
Armoire avec tiroir(s)	RBSD	466
Bibliothèque sous surface de travail	RBSUB	467
Penderie avec classeur	RBSF	468
Penderie mixte avec tiroirs – compartiments ouverts	RBSCO	469
Penderie mixte avec tiroirs – portes en placage	RBSCL	470
Penderie mixte avec tiroirs – porte vitrée	RBCG	472
Unité de rangement	RBSU	474
Unité de rangement – portes vitrées	RBUSG	475
Unité de rangement avec penderie – portes en placage	RBUW	476
Penderie – portes en placage	RBSW	477
Bibliothèque	RBOB	478
Tableau d’écriture en verre – monté sur rangement autoportant	RACMF	480
Ensemble de support pour caisson	RBXSK	482
Ensemble pour surface de travail suspendue à un rangement	RBXSH	483

Contenu des sections	Code	Page
Dessus pour rangement en métal	RSNRT	484
Dessus pour rangement en placage	RSRT	485
Tablette pour armoire	RSHE	486
Élément de jonction pour caissons	RBGF	487
Barre de suspension	RSLB	488
Accessoires pour rangement en métal	RBNSA	489
Serrures et clés	K	490
Ensemble de serrure et de clés passe-partout	SOKL	491
ÉLECTRICITÉ, ÉCLAIRAGE ET COMMUNICATION		
Lampe DEL à profil mince	RL ED	496
Lampe Tangent pour dessous de rangement	RLYTU	497
Plaque de fixation pour lampe universelle	RLSA	498
Chemin de câbles	RLWT	499
Boîtier de communication	RLUDB	500
Barre multiprise sous surface de travail	RLPP	501
Module d’alimentation et de communication	RLDCC	502
Minimodule d’alimentation/communication	RLDMC	503
Boîtier d’alimentation	RLDU	504
Boîtier d’alimentation – Chicago	RLCU	505
Boîtier de distribution	RLDSB	506
Cache-structure	RLDEC	507
Câble électrique prolongateur	RLDS	508
Câble électrique	RLDC	510
Dispositif d’alimentation par la base	RLDB	512
Ensemble de répartition par la base – New York	RLBS	514
Dispositif d’alimentation par le plafond	RLDF	516
Colonnnette d’alimentation montée sur colonne	RLSP	520
Séparateur de colonnette d’alimentation	RLSD	521
Colonnnette d’alimentation avec raccordement latéral	RLPS	522
Passe-fils du bureau	RAG	523
Passe-fils rectangulaire	RAGC	524
Capuchon pour ouverture de gestion du câblage	RAWPC	525
ACCESSOIRES ÉLECTRIQUES INTERNATIONAUX		
Boîte de prises	VED	528
Câble d’interconnexion	VCC	529
Câble d’alimentation	VEP	530
Boîte voix-données	VVD	531
Prises voix-données	VDO	532
Accessoires électriques	VAC	533
Adaptateur bureau-accessoires électriques internationaux	RLI_B	534

guide des applications

guide des applications

BUREAUX MODULAIRES	19
BUREAUX CENTRAUX	33
ACCESSOIRES POUR BUREAUX	53
COLONNES ET ÉLÉMENTS	59
DESSUS DE COMPTOIR	101
RANGEMENTS SURÉLEVÉS ET ACCESSOIRES	105
BAHUTS	119
RANGEMENTS AUTOPORTANTS ET ACCESSOIRES	139
ÉLECTRICITÉ, ÉCLAIRAGE ET COMMUNICATIONS	165
ACCESSOIRES ÉLECTRIQUES INTERNATIONAUX	197

bureaux modulaires

bureaux modulaires

APERÇU DES BUREAUX MODULAIRES	20
APERÇU DU BUREAU PÉNINSULE RECTANGULAIRE ET DES SURFACES DE TRAVAIL RECTANGULAIRES POUR STATIONS DE TRAVAIL EN L	23
DIRECTIVES D'APPLICATION DES SUPPORTS D'EXTRÉMITÉ.	26
APERÇU DU CHANT VISITEUR DES BUREAUX MODULAIRES	27
FINITIONS DES BUREAUX MODULAIRES	28
FIL DU BOIS / CHANT UTILISATEUR DES BUREAUX MODULAIRES.	30

aperçu des bureaux modulaires

Les surfaces de travail Expansion Desking sont offertes dans des formes génériques, rectilignes et curvilignes. Elles peuvent être utilisées seules ou avec d'autres pour créer diverses configurations de postes de travail.

- Il existe deux types de bureaux : les bureaux modulaires et les bureaux simples en L.
- Les ensembles de bureaux peuvent atteindre 84 po de largeur sans requérir de multiples supports.
- Les bureaux sont expédiés démontés.
- Les bureaux peuvent recevoir tous les rangements pour dessous de surfaces de travail de Teknion.

Bureaux modulaires curvilignes

Conçus pour créer des postes de travail enveloppants qui facilitent les échanges.

Bureaux modulaires génériques

Offerts dans une variété de formes : rectangulaire, d'angle standard, d'angle allongé, rectangulaire péninsule et avec péninsule en D.

Également offerts :

Bureaux modulaires rectilignes

- S'inspirent des autres gammes de produits Teknion.
- Peuvent représenter une solution de rechange esthétique aux bureaux génériques et curvilignes.

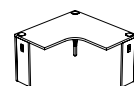

Bureau d'angle centré de transition – demi-supports d'extrémité (RTSR)

Bureaux simples en L

- Offerts avec ou sans découpe cintrée.
- Ne sont soutenus que par des supports d'extrémité.
- Peuvent mesurer jusqu'à 84 po sur 84 po.

Accessoires

Peuvent être commandés séparément.

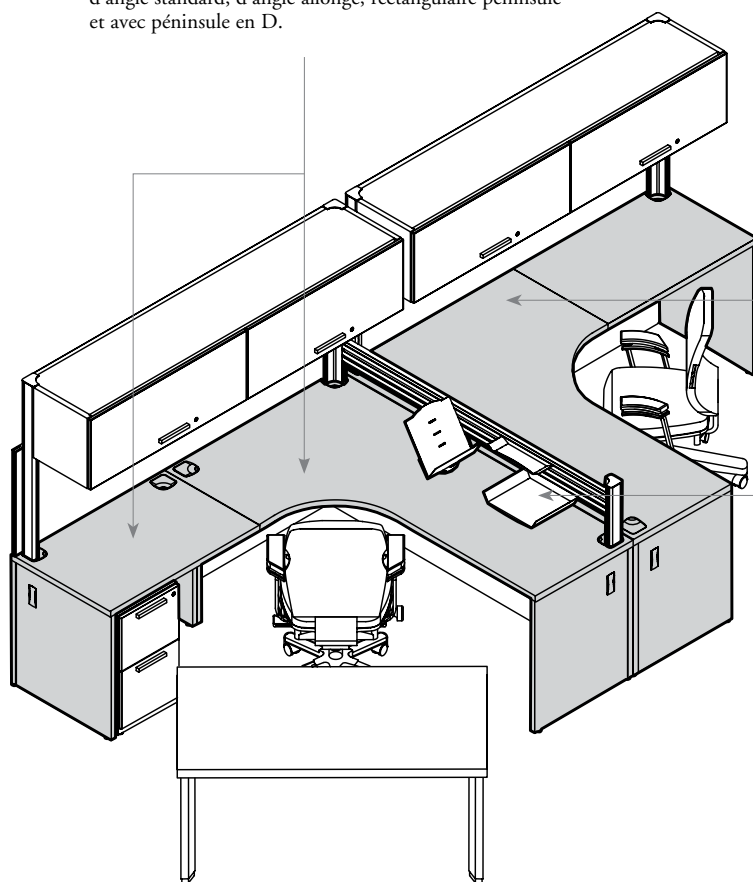

Surfaces de travail

- Les dimensions indiquées pour les surfaces de travail sont les dimensions réelles des produits finis.
- Le fil du bois varie en fonction du type de bureau commandé. Consulter la page 30.

aperçu des bureaux modulaires (suite)

- ❗ Tous les bureaux comprennent une surface de travail, des passe-fils, des poutres structurales, des raccords d'angle et des supports d'extrémité (ou des pieds en C).

anatomie des bureaux modulaires

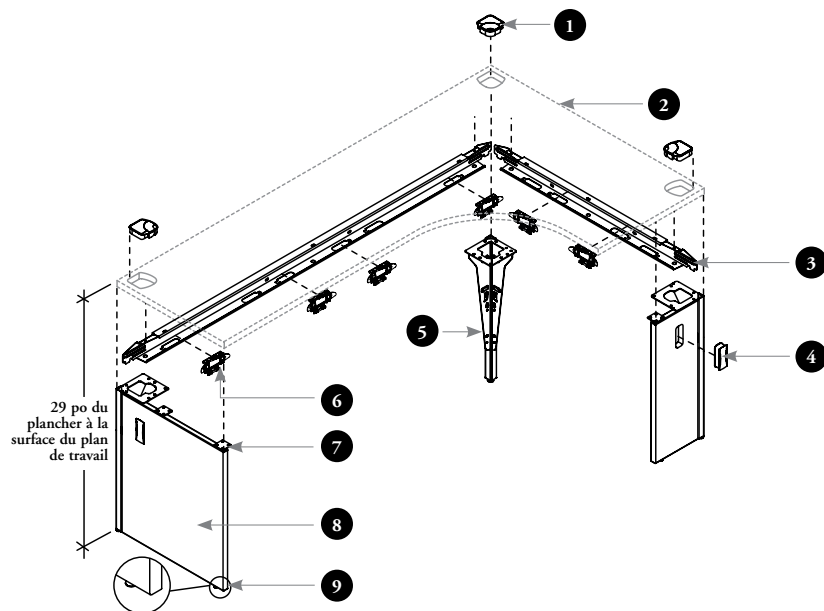

- 1 Passe-fils de surface de travail
- 2 Surface de travail
- 3 Poutre structurale
- 4 Passe-fils de support d'extrémité
- 5 Raccord d'angle
- 6 Serre-fils
- 7 Attache de support d'extrémité
- 8 **Support d'extrémité réversible** (sauf pour le pied en C en métal)
- 9 Les **pattes de nivellement** sont comprises avec le support d'extrémité et offrent une plage de réglage de 3 po, sauf pour le pied en C en métal (dont la plage de réglage est de 1 po).

anatomie des bureaux simples en L

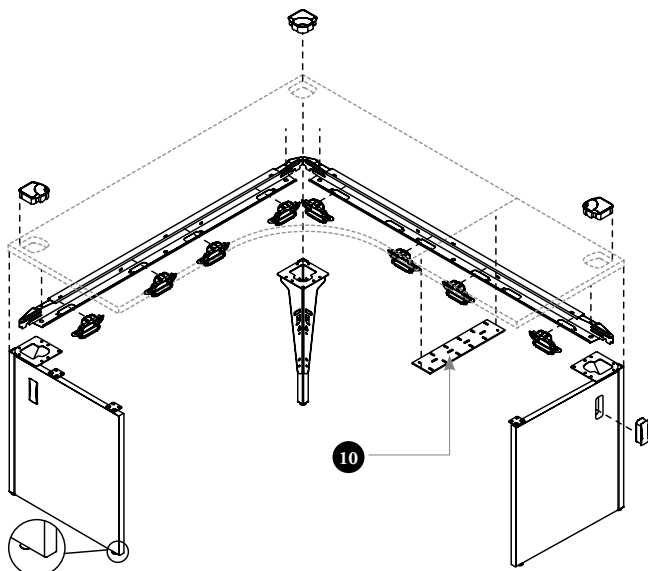

- 10 Une **plaque d'assemblage** est offerte avec les bureaux simples en L seulement.

aperçu des bureaux modulaires (suite)

❗ Tous les bureaux équipés de demi-soutiens d'extrémité doivent être reliés à d'autres bureaux.

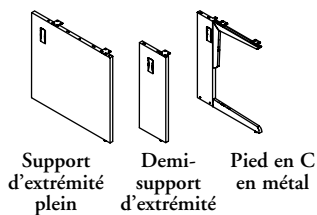

Panneaux modestie affleurants (RDML, RDMO)

- Ne servent pas à assurer la stabilité structurelle, sauf dans certaines configurations où des rangements suspendus sont superposés. Pour obtenir plus de détails, consulter la page 108.
- Peuvent être commandés en versions pleine hauteur ou trois quarts.
- Finitions en placage (stratifié) et en métal. Les panneaux en métal peuvent être estampés (deux motifs) ou unis.
- Peuvent être commandés avec ou sans passe-fils.

Supports d'extrémité

- Les supports d'extrémité plein et demi sont réversibles et peuvent être reconfigurés sur place. Les pieds en C en métal ne sont pas réversibles.
- Tous les styles de supports d'extrémité comprennent un passe-fils.
- Les demi-soutiens d'extrémité offrent plus d'espace pour les jambes à la jonction de deux bureaux.
- Des plaques de fixation affleurantes sont incluses afin de maintenir les surfaces de niveau et d'assurer la stabilité.
- Un bureau ne peut pas recevoir de pieds en C en métal avec des :
 - rangements suspendus superposés;
 - rangements de bureau et rangements de bureau surhaussés.

Passe-fils

- Des trous pour passe-fils sont percés en usine dans les supports d'extrémité et les surfaces de travail des bureaux.
- Permettent d'acheminer les câbles d'alimentation et de communication.
- Comprennent un anneau et un couvercle de plastique.

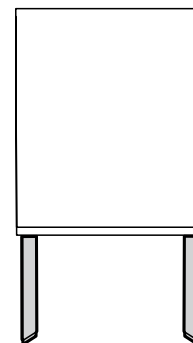
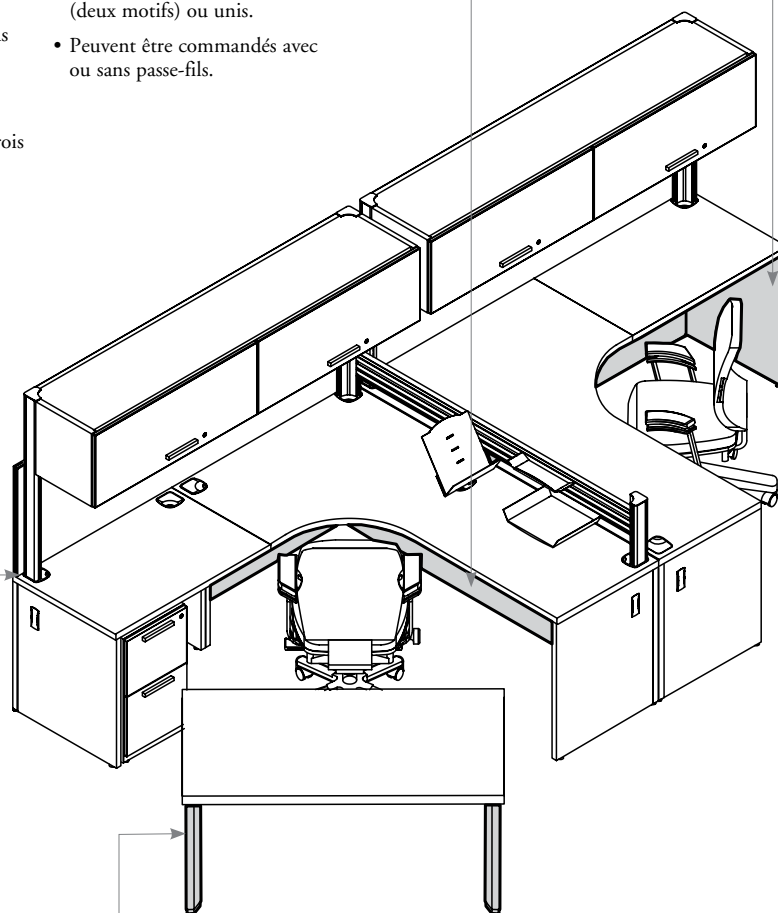

Supports

- Cinq styles de supports offrent une variété de possibilités esthétiques.
- Munis de pattes de nivellement réglables en hauteur sur 3 po.
- Toutes les combinaisons de supports et de bureaux ne sont pas offertes. Consulter les pages descriptives de chaque produit.

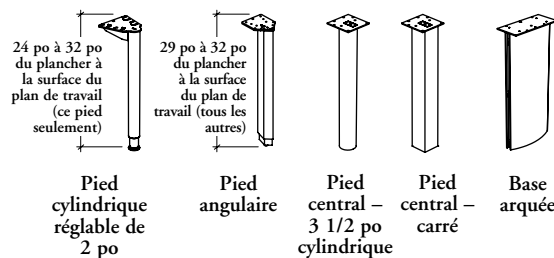

aperçu du bureau péninsule rectangulaire et des surfaces rectangulaires pour stations de travail en L

- Seuls le bureau péninsule rectangulaire (RDRP) et les surfaces de travail rectangulaires (RTLDL et RTLDC) peuvent être semi-supportés pour les stations de travail en L.
- Les pieds, les pieds cadres, les pieds semi-supportés et les rangements doivent être commandés séparément.
- Le panneau modestie suspendu pour surface de travail est optionnel et peut être commandé séparément.

aménagements soutenus par des rangements autoportants et d'autres soutiens de 28 po de hauteur

Surface de travail rectangulaire (RTLDL ou RTLDC) en application partagée (illustrée)

- Doit être reliée à la jonction de deux bureaux (illustrée) ou servir de retour sur un bureau simple avec un support d'extrémité plein ou un bahut.
- Les largeurs exprimées par des nombres pairs correspondent aux largeurs réelles; celles exprimées par des nombres impairs sont de 1/2 po inférieures aux largeurs indiquées.
- La portée maximale est de 60 po lorsqu'utilisée comme retour à la jonction de deux bureaux avec demi-soutiens d'extrémité ou pieds en C.
- La dimension totale du poste de travail ne doit pas dépasser 84 po lorsqu'il est connecté à une surface rallonge soutenue par des pieds.

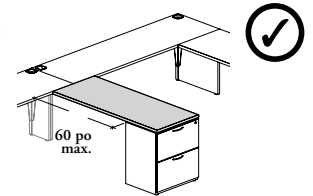

Bureau péninsule rectangulaire (RDRP) en application partagée (illustré)

- Doit être relié entre deux bureaux ou servir de retour sur un bureau semi-supporté avec un demi-support d'extrémité (illustré).

Plaques de liaison

- Peuvent servir à relier l'une des extrémités d'une surface de travail à un bureau.
- Selon les spécifications, les plaques de liaison et la quincaillerie sont comprises avec le bureau ou la surface de travail.

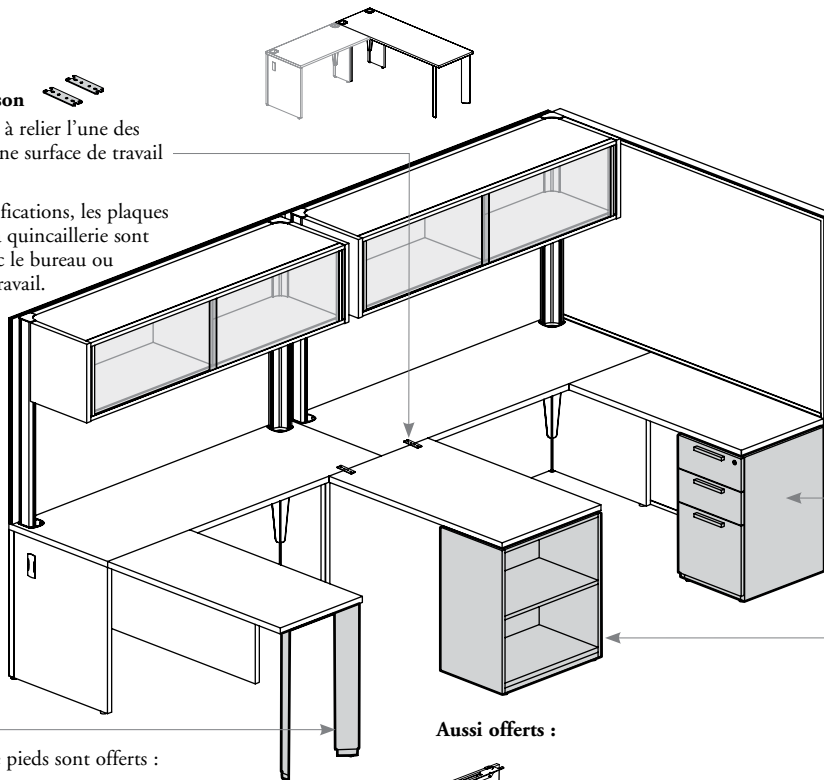

Configurations soutenues par des rangements autoportants

- Peuvent servir à soutenir l'une des extrémités d'un bureau ou d'une surface de travail.
- Doivent être installés avec un ensemble de support pour caisson (compris avec les bureaux) pour assurer la stabilité.

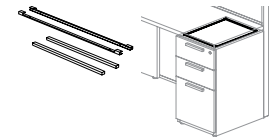

Configurations soutenues par le côté

La profondeur du rangement doit correspondre à celle de la surface de travail sous laquelle il est installé.

Configurations soutenues par l'arrière

La largeur du rangement doit correspondre à la profondeur de la surface de travail sous laquelle il est installé.

Pieds

- Trois styles de pieds sont offerts :

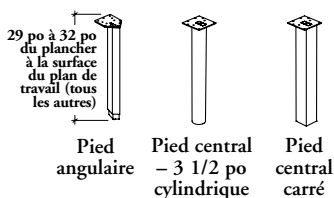

- Les pieds centraux ne peuvent être commandés qu'avec les surfaces de travail rectangulaires (RTLDL, RTLDC).
- Selon les spécifications, les supports et la quincaillerie ne sont pas compris avec le bureau.

Aussi offerts :

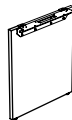

Pied semi-supporté – placage (RAVG)

- Soutient l'extrémité d'une surface de travail, qui doit être rattachée à un autre bureau ou rangement, pour en assurer la stabilité.
- Ne peut être commandé qu'en version pleine largeur.
- Ne peut pas remplacer un support d'extrémité standard s'il est fixé à un raccord d'angle.
- Selon les spécifications, les supports et la quincaillerie ne sont pas compris avec le bureau.

Pieds-soutiens (RWWO, RWWFL ou RWWFG)

- Soutiennent l'extrémité d'une surface de travail pour en assurer la stabilité.
- Trois styles de pieds sont offerts :

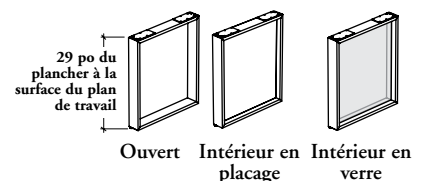

- Selon les spécifications, les supports et la quincaillerie ne sont pas compris avec le bureau.

aperçu du bureau péninsule rect. et des surfaces de travail rect. pour stations de travail en L (suite)

aménagements soutenus par des rangements autoportants de plus de 28 po de hauteur

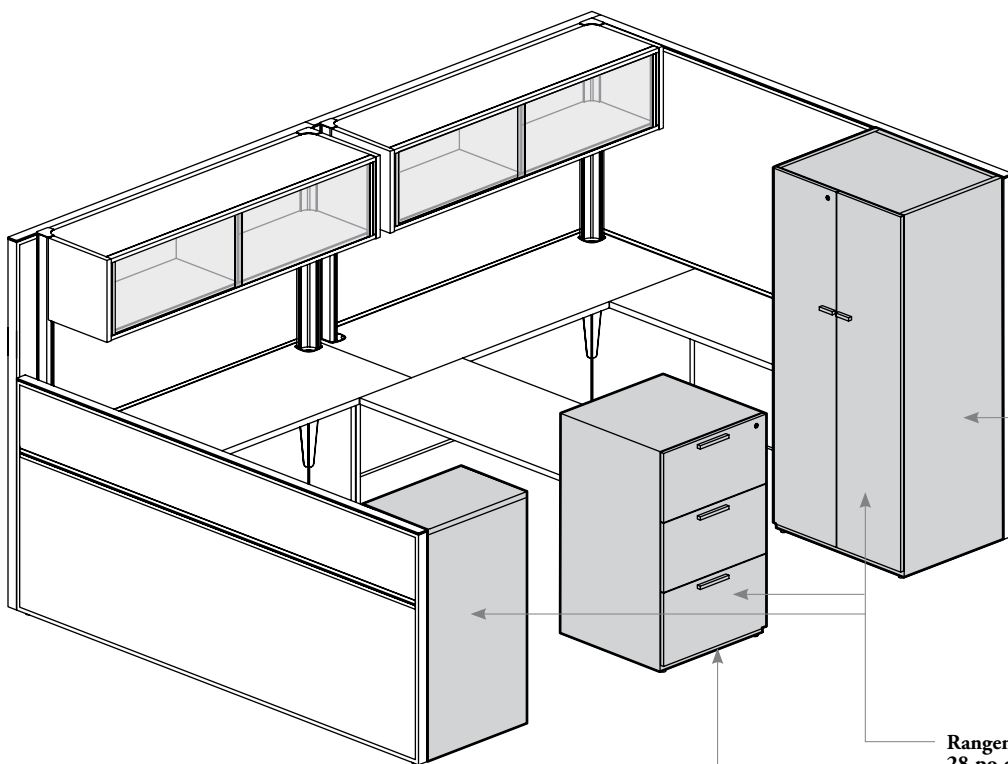

Configurations soutenues par le côté

- Il faut ajouter la largeur du rangement dans le calcul de l'espace occupé par le poste de travail.
- Seule la surface de travail rectangulaire de 24 po prof. peut être soutenue par le côté avec l'ensemble de suspension.



Rangements autoportants de plus de 28 po de hauteur et ensemble pour surface de travail suspendue à un rangement (RBXHK)

- Peuvent servir à soutenir l'une des extrémités d'un bureau ou d'une surface de travail.
- Doivent être installés avec un ensemble pour surface de travail suspendue à un rangement (compris avec les bureaux) pour assurer la stabilité.
- Selon les spécifications, les ferrures de suspension et la quincaillerie sont comprises avec le bureau, sauf pour les tours porteuses allongées (RBXT ou RBXTC), où elles ne sont comprises qu'avec les rangements.

Configurations soutenues par l'arrière

- La largeur du rangement doit correspondre à la profondeur de la surface de travail sous laquelle il est installé.
- Il faut ajouter la profondeur du rangement dans le calcul de l'espace occupé par le poste de travail.

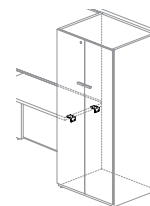

aperçu du bureau péninsule rect. et des surfaces de travail rect. pour stations de travail en L (suite)

configurations autoportantes

La bonne combinaison de supports permettra à la surface de travail rectangulaire d'être autoportante.

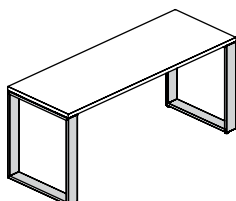

Pieds cadres

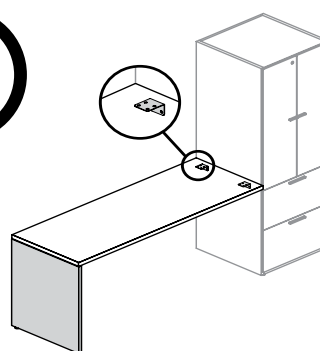

Ensemble pour surface de travail suspendue à un rangement et pied semi-supporté

Certaines restrictions s'appliquent aux combinaisons de supports :

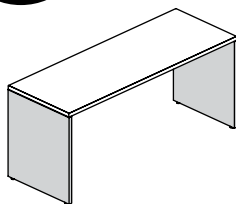
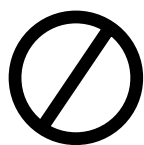

Pieds semi-supportés

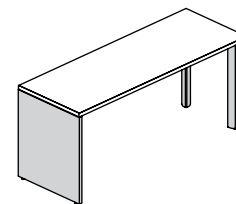
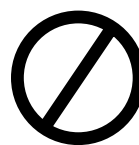

Pied semi-supporté et pieds

directives d'application des supports d'extrémité

Les bureaux sont offerts avec des supports d'extrémité pleins ou des demi-supports d'extrémité. Ces derniers offrent plus d'espace pour les jambes à la jonction de deux bureaux.

- Deux demi-supports suffisent à maintenir deux bureaux semi-supportés appuyés l'un contre l'autre. Des plaques de fixation sont incluses afin de maintenir les surfaces de niveau et d'assurer la stabilité.
- Les bureaux avec demi-supports d'extrémité **ne peuvent pas** être utilisés seuls. Ils sont conçus pour être utilisés en combinaison avec un ou plusieurs autres bureaux afin de former un poste de travail complet.

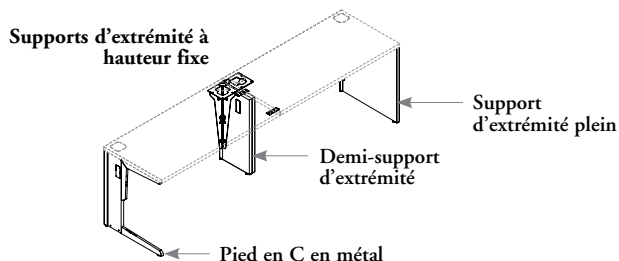

Deux supports d'extrémité pleins ou pieds en C en métal

- Les bureaux simples soutenus par deux supports d'extrémité pleins ou deux pieds en C en métal sont autoportants et peuvent être utilisés seuls ou combinés avec d'autres bureaux.
- Tout bureau qui n'est pas soutenu par deux supports d'extrémité pleins ou deux pieds en C est dit semi-supporté et ses deux extrémités doivent être fixées à d'autres bureaux à l'aide d'un support d'extrémité plein, d'un pied en C en métal ou d'un support équivalent.
- Il faut un support d'extrémité plein ou un pied en C en métal à tous les 168 po au moins pour assurer la stabilité d'une suite de bureaux.

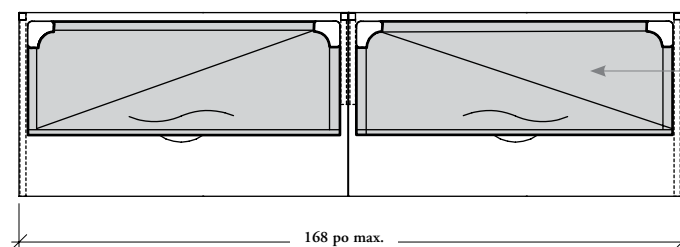
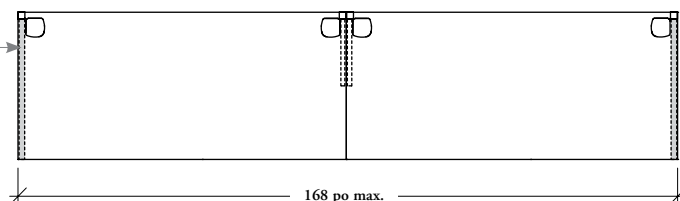

Exigences relatives aux supports des rangements suspendus

Lorsqu'ils soutiennent des rangements suspendus, les bureaux requièrent des supports d'extrémité pleins ou des pieds en C en métal à tous les 168 po.

Bureaux allongés ou d'angle

- Peuvent remplacer les supports d'extrémité pleins ou des pieds en C en métal et ainsi assurer la stabilité et augmenter le dégagement pour les jambes.
- La distance entre les bureaux d'angle **ne doit pas excéder 72 po**.

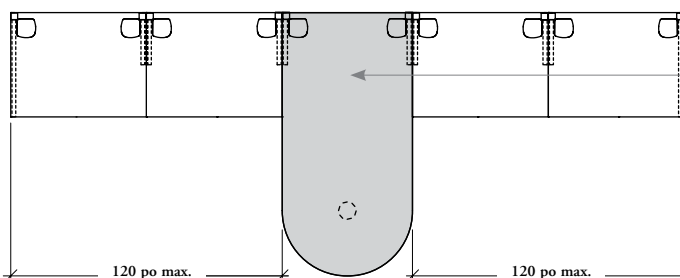
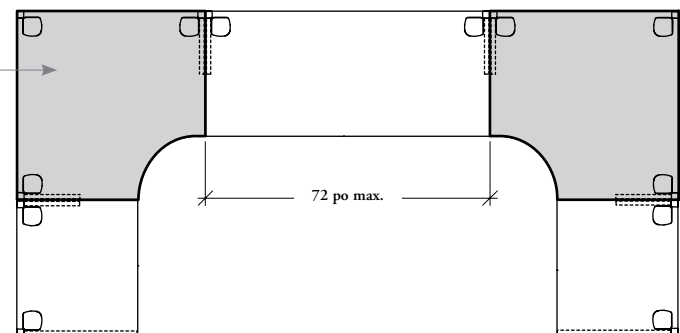

Bureaux partagés

- Offrent un support adéquat. (Les supports d'extrémité pleins et les pieds en C en métal **ne sont pas nécessaires**.)
- Remplacent les supports d'extrémité pleins et les pieds en C en métal.
- Doivent être dotés d'un support d'extrémité plein ou d'un pied en C en métal à tous les 120 po.

aperçu du chant visiteur des bureaux modulaires

Le chant visiteur avec panneau modestie en retrait procure un dégagement supplémentaire à l'avant pour les genoux des visiteurs.

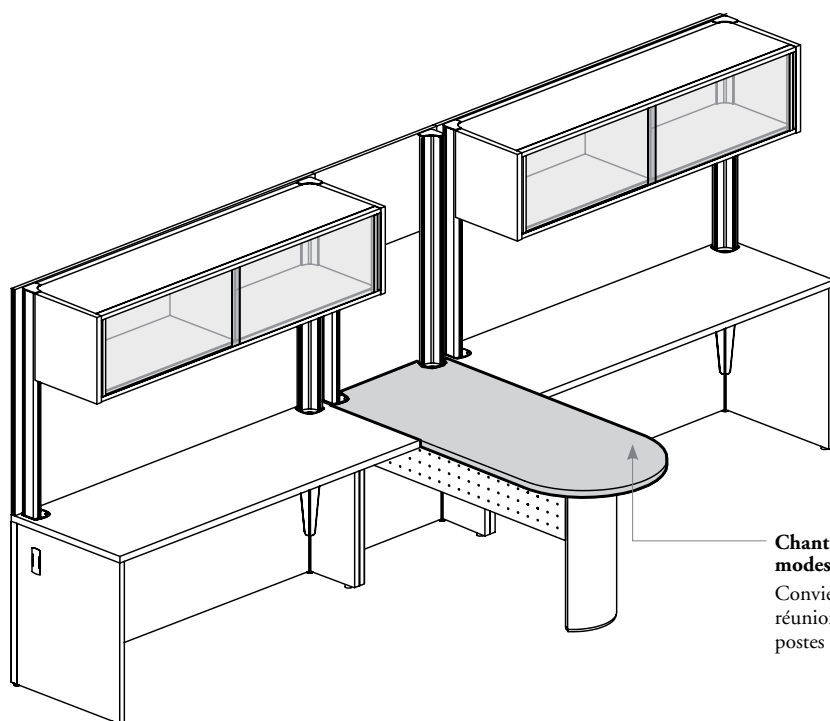

Chant visiteur avec panneau modestie affleurant (F)

Convient à merveille aux réunions en petits groupes ou aux postes de travail d'équipe.

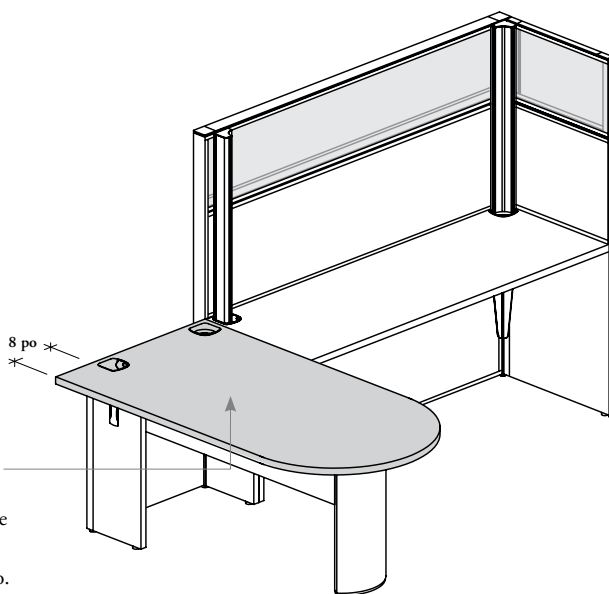

Chant visiteur avec panneau modestie en retrait (R)

- Procure un dégagement supplémentaire pour les genoux des visiteurs.
- Cette option crée un surplomb de 8 po.
- Modifie la largeur du panneau modestie en retrait. On doit utiliser le panneau modestie en retrait (RAML ou RAMO) avec le bureau en retrait pour cette application.

finitions des bureaux modulaires

Les bureaux et leurs accessoires sont offerts dans un vaste éventail de couleurs de finitions. Les codes des finitions doivent être indiqués dans la commande.

❗ Toutes les composantes en stratifié sont protégées par une solide garniture en plastique.

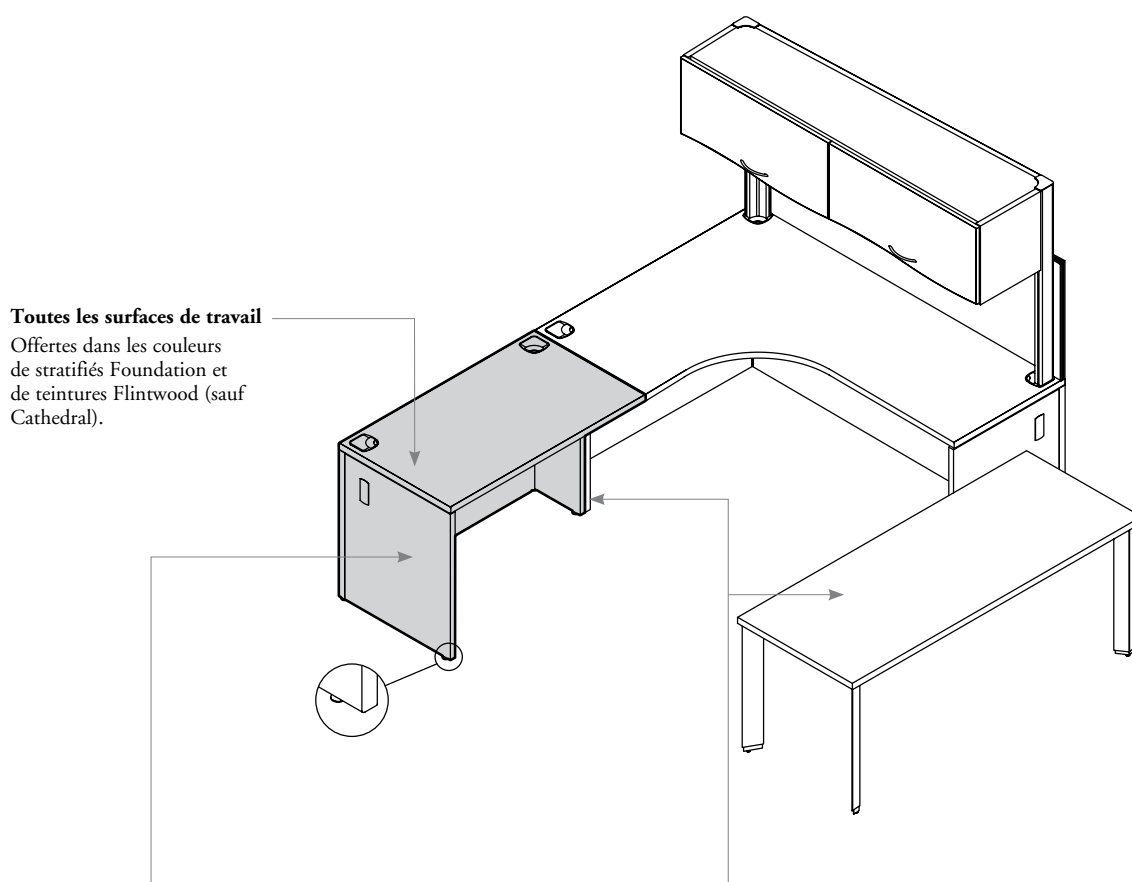

Toutes les surfaces de travail

Offertes dans les couleurs de stratifiés Foundation et de teintures Flintwood (sauf Cathedral).

Supports d'extrémité en placage et pied semi-supporté

- Offerts dans les couleurs de stratifiés Source.
- Les raccords d'angle et les poutres structurales sont appariés avec les supports d'extrémité.

Supports d'extrémité en métal

- Offerts dans les couleurs Foundation et Mica.
- Les raccords d'angle et les poutres structurales sont appariés avec les supports d'extrémité.

Pieds en C en métal

- Offerts dans les couleurs Foundation et Mica.
- Les raccords d'angle et les poutres structurales sont appariés avec les pieds en C en métal.

Garnitures de chants

- Garniture droite (6) ou plate en Flintwood (9).
- La garniture plate en Flintwood n'est offerte que pour les surfaces de travail en Flintwood. La finition des garnitures est appariée avec celle de la surface de travail en Flintwood.
- La garniture droite n'est pas offerte avec les surfaces de travail en Flintwood.

finitions des bureaux modulaires (suite)

Passe-fils de bureau (RAG)

- Offerts dans les couleurs de stratifiés Source, ainsi que Foundation et Mica.
- Si on commande une surface de travail en stratifié Foundation (similibois seulement) ou en Flintwood, les passe-fils sont appariés avec cette dernière (plutôt qu'avec les supports).
- Les passe-fils des panneaux modestie sont assortis avec ces derniers.

Fini. surface en Flintwood		Coul. correspondante la plus proche pour passe-fils		
Code	Couleur	Code	Couleur	Style de finition
FX	Flax	3J	Flax Reflect	Source
FN	Natural Pecan	3K	Pecan Reflect	Source
FM	Medium Sycamore	3E	Estate Cherry	Source
FC	Chianti	3E	Estate Cherry	Source
FD	Dark Walnut	3B	Java Walnut	Source
NR	Sierra Flint	XQ	Walnut Cathedralgrain	Source
NT	Cocoa Brown Flint	3N	Cocoa Brown Reflect	Source
VA	Sycamore	3P	Sycamore Reflect	Source
VB	Black Walnut	X*	Anthracite	Mica
VZ	Blonde Maple	3D	Choice Maple	Source
5N	White Oak	3F	Campus Oak	Source
5P	Poppy Seed	3C	Urban Walnut	Source
5Q	Harvest Cherry	3E	Estate Cherry	Source
5R	Earl Grey	S	Sepia Bronze	Mica
5S	Silverwash	3V	Earth	Source
5T	White Truffle	2L	Coastal Elm	Source
5V	Caraway	3V	Earth	Source
5W	Drift Oak	3U	Sand	Source
5Z	American Walnut	XQ	Walnut Cathedralgrain	Source

* Cette suggestion de couleur n'est pas assez définitive pour être considérée comme ton sur ton.

Panneaux modestie en placage (RDML, RAML et REVL)

Offerts dans les couleurs de stratifiés Source.

Panneaux modestie en métal (RDMO, RAMO et REVO)

Offerts dans les couleurs Foundation et Mica.

Panneaux modestie vitrés (REVG)

Le vitrage trempé de 1/4 po (6 mm) peut être standard ou peint sur l'envers :

Finitions de vitrage standard :

- Givré (FT)

Pattes de nivellement

Finition noire.

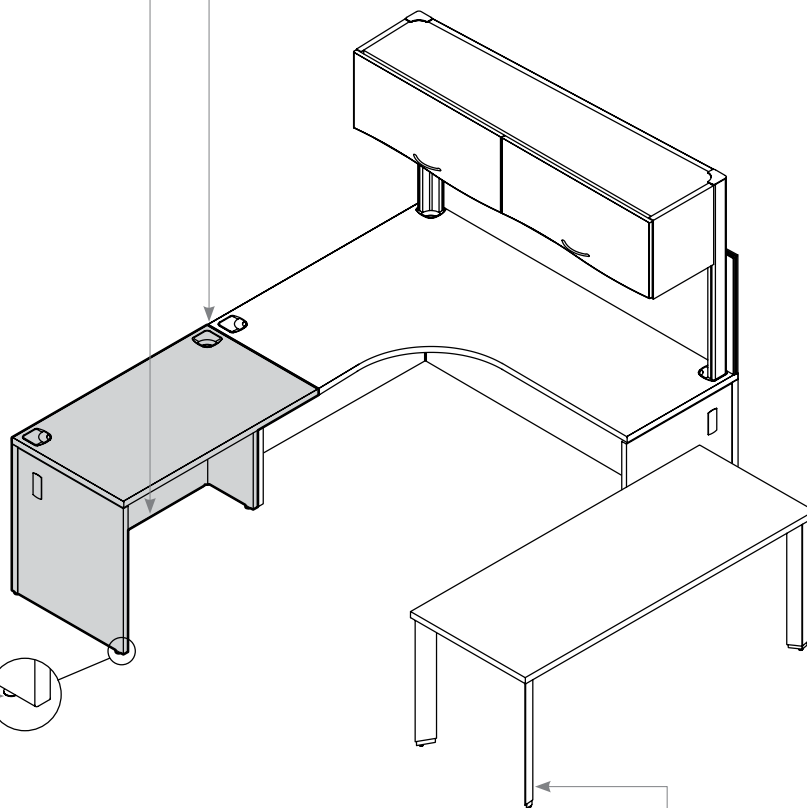

Pieds (lorsque compris)

- Offerts dans les couleurs Foundation et Mica seulement, sauf pour le pied central carré, également offert en anodisé clair.
- Les pattes de nivellement sont noires

fil du bois / chant utilisateur des bureaux modulaires

fil et motifs du bois des surfaces de travail en stratifié

- ◆ Le fil du bois est un élément important de l'aménagement d'une station de travail. Pour commander un fil différent, communiquer avec votre représentant du Service à la clientèle de Teknion.
- Le chant utilisateur est ombré.

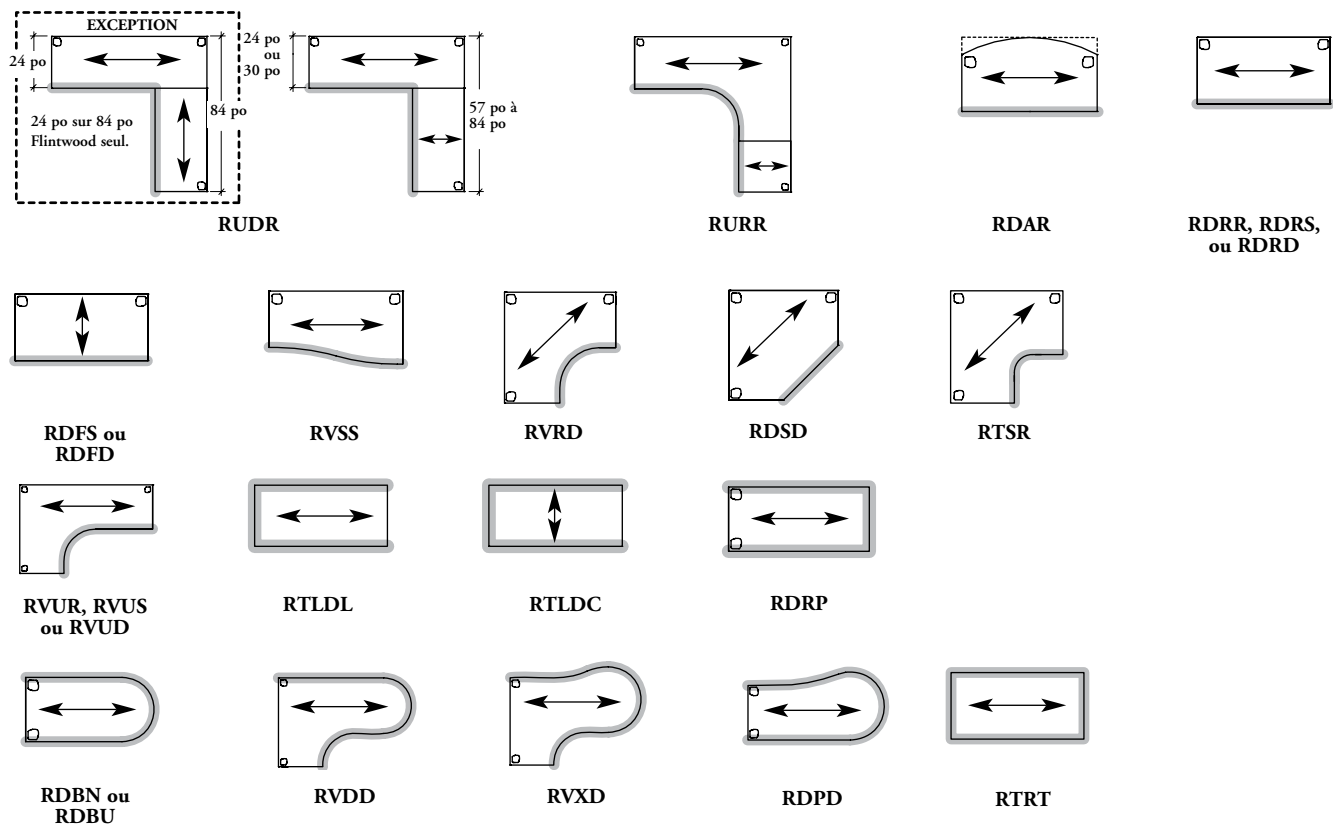

fil du bois / chant utilisateur des bureaux modulaires (suite)

fil et motifs du bois des surfaces de travail en stratifié (suite)

⚠ Les motifs **ne sont pas** « centrés » sur les surfaces en stratifié, et le fil de chaque côté de la surface de travail peut être différent.

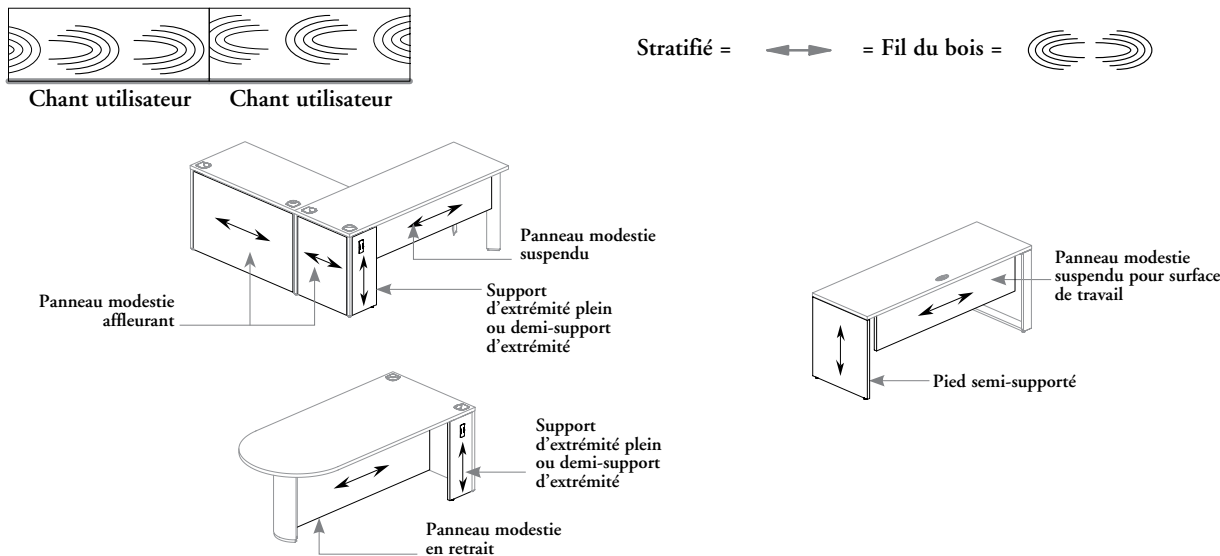

fil et motifs du bois des surfaces de travail en flintwood

- ⚠ Il n'y a pas de chant utilisateur. Il convient donc, au moment de l'installation, de porter attention au fil et aux motifs du bois.
- Le fil et les motifs du bois **ne sont pas** « centrés » sur les surfaces de travail et changent d'une surface à l'autre.
- S'applique aux surfaces Flintwood (standard).

Flintwood = → = Fil du bois =

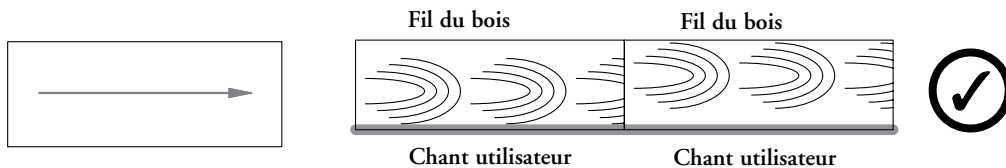

- Le fil du bois est toujours orienté dans la même direction, à l'horizontale.

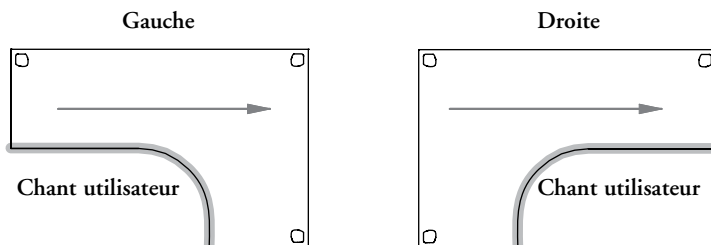
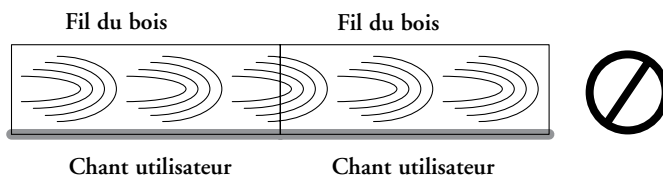

- Du point de vue de l'utilisateur, le fil du bois est orienté de gauche à droite, quelle que soit l'orientation de la surface de travail.

bureaux centraux

bureaux centraux

COMPRENDRE LES BUREAUX CENTRAUX	34
APERÇU DES BUREAUX CENTRAUX	38
APERÇU DES PANNEAUX MODESTIE ET DES SUPPORTS	43
AMÉNAGEMENTS AVEC BUREAUX CENTRAUX	44
AMÉNAGEMENTS AVEC SURFACES DE TRAVAIL, RANGEMENTS SURÉLEVÉS ET ÉCRANS	46
AMÉNAGEMENTS AVEC TRAPPES D'ACCÈS ET PASSE-FILS RECTANGULAIRES	48
FINITIONS DES BUREAUX CENTRAUX	50
FIL DU BOIS / CHANT UTILISATEUR DES BUREAUX CENTRAUX	51

comprendre les bureaux centraux

La polyvalence des bureaux centraux permet de les combiner de nombreuses façons. Leur configuration peut être simple ou partagée pour créer des aires de travail individuelles ou collectives.

- ❗ Seuls les bureaux centraux simples et partagés autoportants peuvent être utilisés seuls.
- Les bureaux centraux simples et partagés d'extrémité gauche, d'extrémité droite ou pour module de centre doivent toujours être combinés pour une plus grande stabilité.

bureaux centraux simples

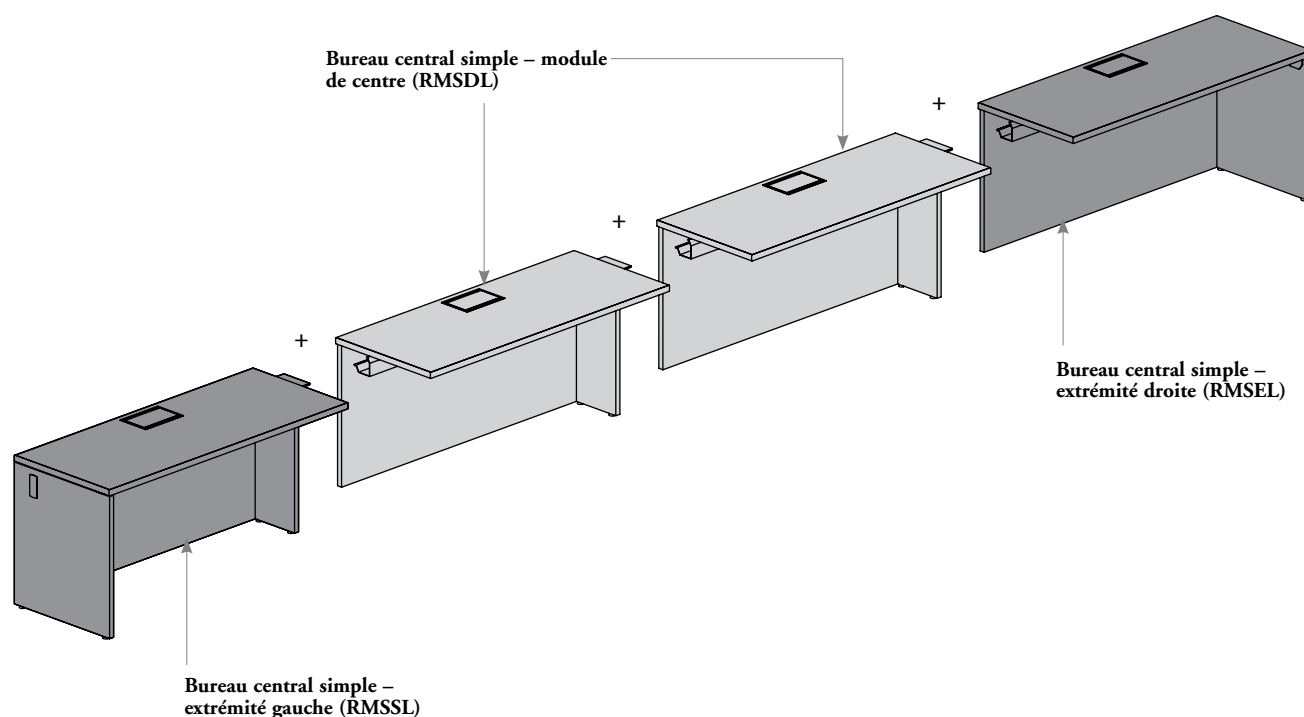

comprendre les bureaux centraux (suite)

utilisateurs ponctuels (regroupement de surfaces)

espace individuel

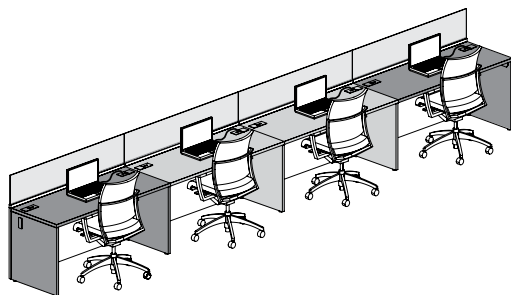

On peut créer cette configuration en combinant ce qui suit :

des bureaux centraux simples :

- un bureau d'extrémité gauche et support intermédiaire plein (RMSSLF)
- deux bureaux pour module de centre et supports intermédiaires pleins (RMSDLF)
- un bureau d'extrémité droite (RMSEL)

des panneaux modestie avec accès au mur (W), des passe-fils rectangulaires de chaque côté (B) et des écrans.

espace collaboratif

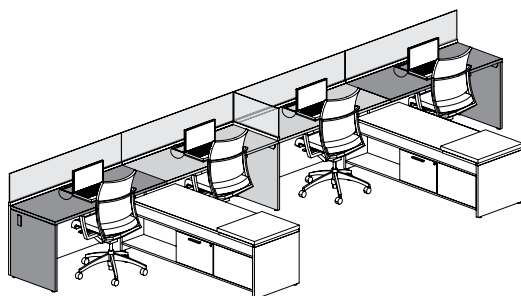

On peut créer cette configuration en combinant ce qui suit :

des bureaux centraux simples :

- un bureau d'extrémité gauche et demi-support intermédiaire (RMSSLH)
- un bureau pour module central et support intermédiaire plein (RMSDLF)
- un bureau pour module central et demi-support intermédiaire (RMSDLH)
- un bureau d'extrémité droite (RMSEL)

des panneaux modestie avec accès au mur, des trappes d'accès centrales (M), des écrans et des bahuts.

utilisateurs permanents (postes de travail)

espace individuel

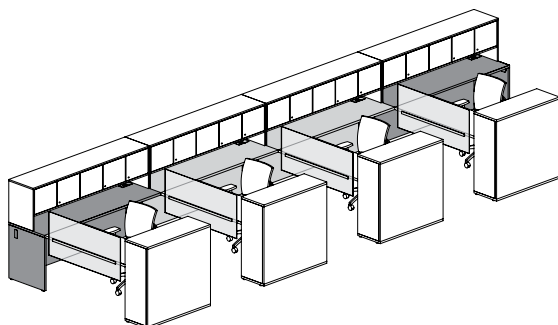

On peut créer cette configuration en combinant ce qui suit :

des bureaux centraux simples :

- un bureau d'extrémité gauche et demi-support intermédiaire (RMSSLH)
- deux bureaux pour module central et demi-supports intermédiaires (RMSDLH)
- un bureau d'extrémité droite (RMSEL)

des panneaux modestie pleine hauteur (F), des passe-fils rectangulaires de chaque côté (B), des surfaces de travail rectangulaires, des écrans, des armoires et des rangements autoportants.

espace collaboratif

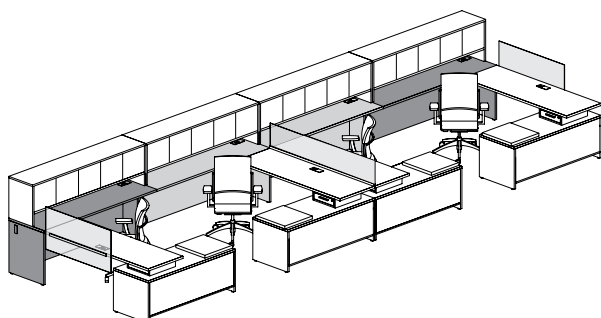

On peut créer cette configuration en combinant ce qui suit :

des bureaux centraux simples :

- un bureau d'extrémité gauche et demi-support intermédiaire (RMSSLH)
- un bureau pour module central et support intermédiaire plein (RMSDLF)
- un bureau pour module central et demi-support intermédiaire (RMSDLH)
- un bureau d'extrémité droite (RMSEL)

des panneaux modestie pleine hauteur (F), des passe-fils rectangulaires de chaque côté (B), des surfaces de travail rectangulaires, des écrans, des armoires et des bahuts.

comprendre les bureaux centraux (suite)

bureaux centraux partagés

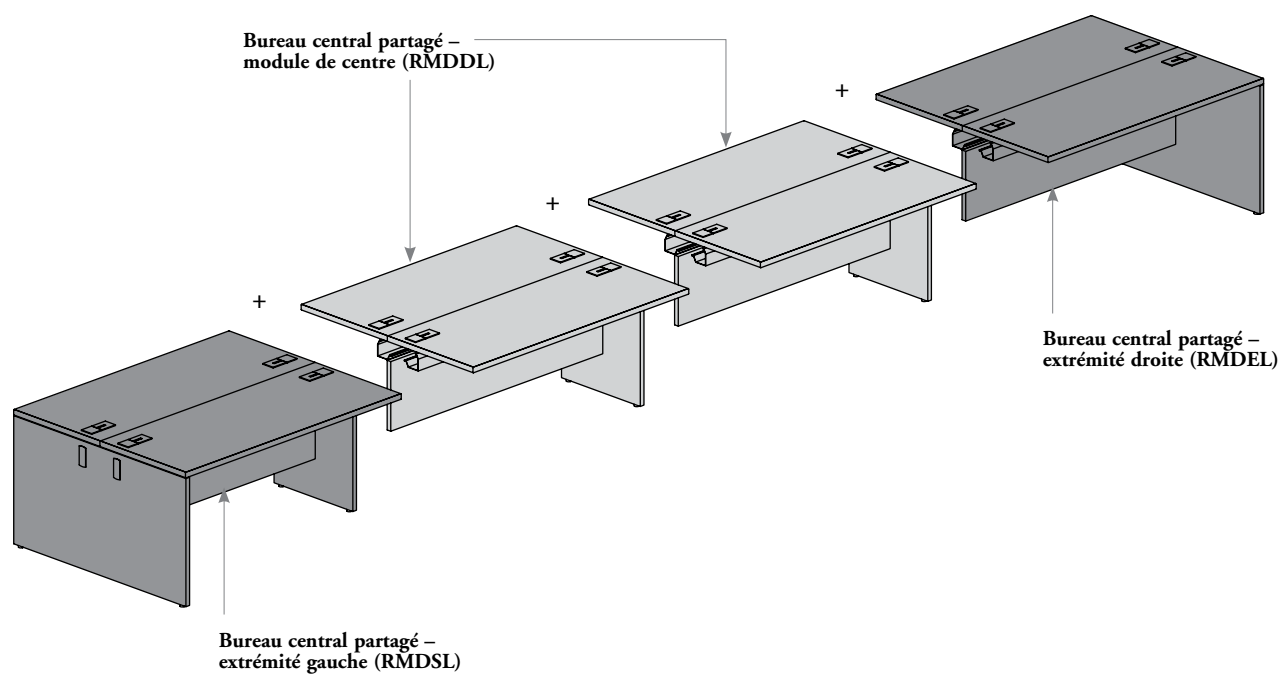

comprendre les bureaux centraux (suite)

utilisateurs ponctuels (regroupement de surfaces)

espace
individuel

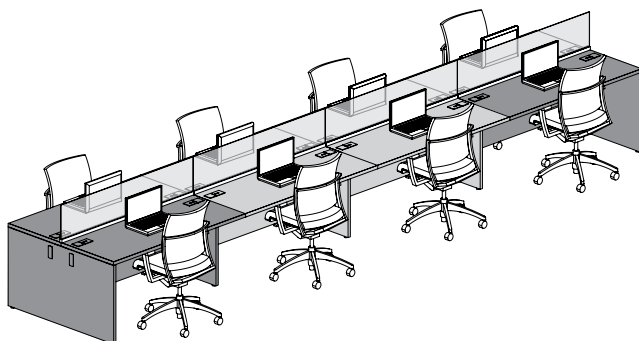

On peut créer cette configuration en combinant ce qui suit :

des bureaux centraux partagés :

- un bureau d'extrémité gauche et demi-support intermédiaire (RMDSLH)
- deux bureaux pour module central et demi-supports intermédiaires (RMDDLH)
- un bureau d'extrémité droite (RMDEL)

des panneaux modestie surélevés (R), des passe-fils rectangulaires de chaque côté (B) et des écrans.

espace
collaboratif

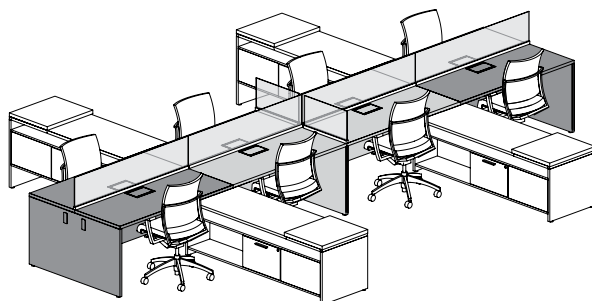

On peut créer cette configuration en combinant ce qui suit :

des bureaux centraux partagés :

- un bureau d'extrémité gauche et demi-support intermédiaire (RMDSLH)
- un bureau pour module central et support intermédiaire plein (RMDDLH)
- un bureau pour module central et demi-support intermédiaire (RMDDLH)
- un bureau d'extrémité droite (RMDEL)

des panneaux modestie surélevés (R), des trappes d'accès centrales (M), des écrans et des bahuts.

utilisateurs permanents (postes de travail)

espace
individuel

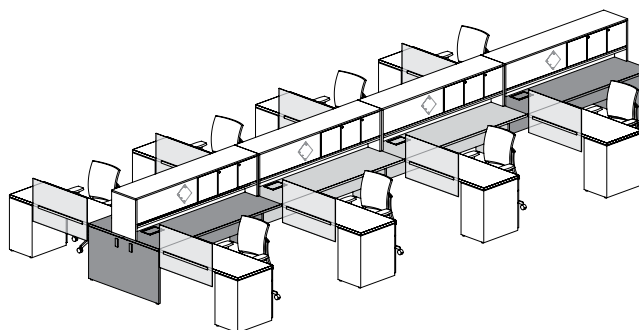

On peut créer cette configuration en combinant ce qui suit :

des bureaux centraux partagés :

- un bureau d'extrémité gauche et demi-support intermédiaire (RMDSLH)
- deux bureaux pour module central et demi-supports intermédiaires (RMDDLH)
- un bureau d'extrémité droite (RMDEL)

des panneaux surélevés (R), des trappes d'accès à gauche (L), des surfaces de travail rectangulaires, des écrans, des armoires et des rangements autoportants.

espace
collaboratif

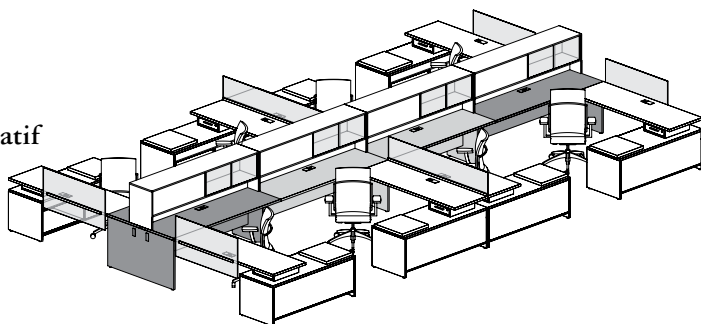

On peut créer cette configuration en combinant ce qui suit :

des bureaux centraux partagés :

- un bureau d'extrémité gauche et demi-support intermédiaire (RMDSLH)
- un bureau pour module central et support intermédiaire plein (RMDDLH)
- un bureau pour module central et demi-support intermédiaire (RMDDLH)
- un bureau d'extrémité droite (RMDEL)

des panneaux modestie surélevés (R), des passe-fils rectangulaires centrés (C), des surfaces de travail rectangulaires, des écrans, des armoires et des bahuts.

aperçu des bureaux centraux

Les bureaux centraux peuvent être utilisés aux extrémités ou au centre d'un module, en configuration simple ou partagée.

❗ Tous les bureaux centraux comprennent des surfaces de travail, des supports, des panneaux modestie et un chemin de câbles sur charnières.

anatomie du bureau central simple

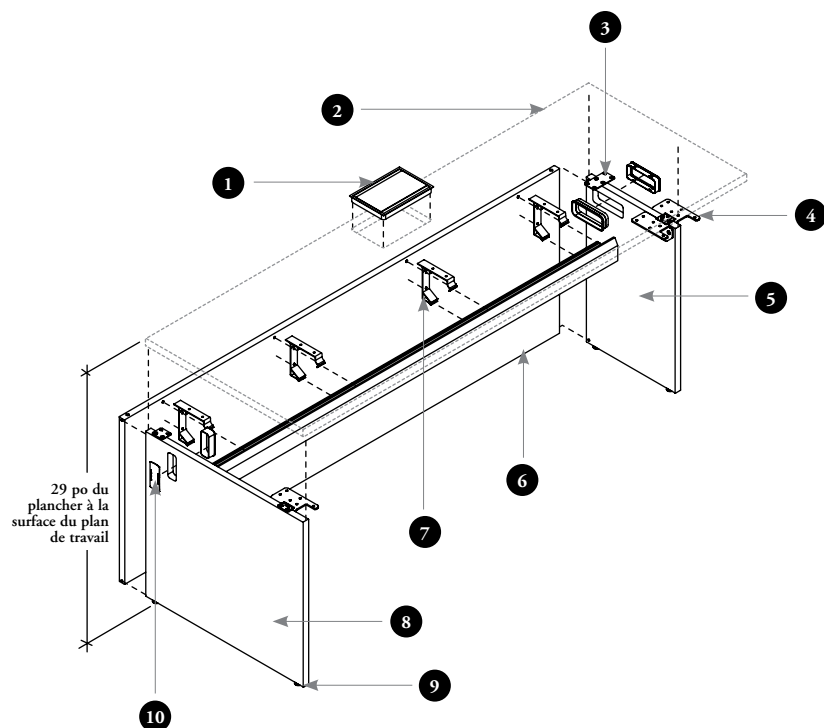

- 1 Trappe d'accès
- 2 Surface de travail
- 3 Plaque affleurante
- 4 Plaque d'assemblage
- 5 Support intermédiaire réversible
- 6 Panneau modestie pleine hauteur ou avec accès au mur
- 7 Console simple
- 8 Support d'extrémité non réversible
- 9 Les **pattes de nivellement** sont comprises avec le support d'extrémité et offrent une plage de réglage de 3 po.
- 10 Passe-fils de support d'extrémité avec couvercle

anatomie du bureau central partagé

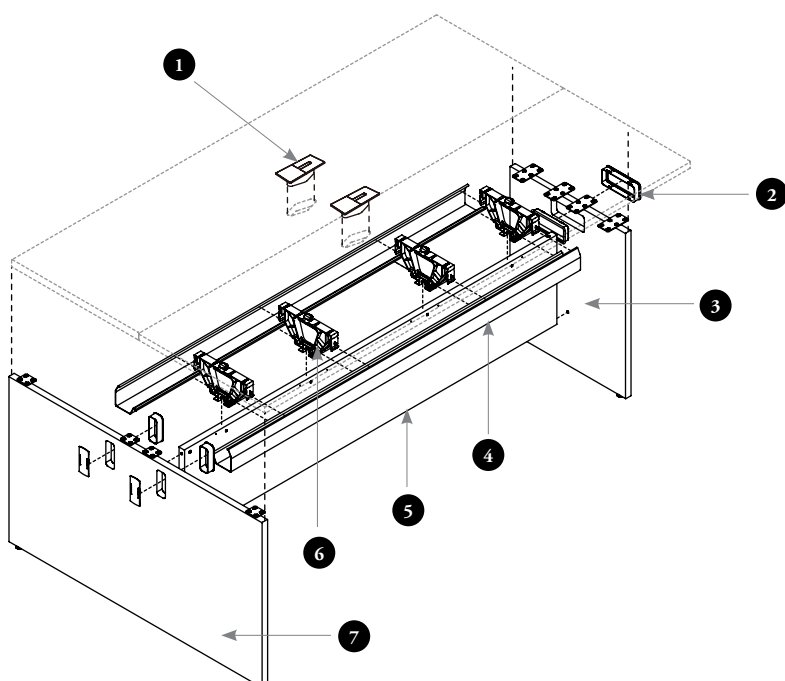

- 1 Passe-fils pour surface de travail rectangulaire
- 2 Des trous pour **anneau pour ouverture de gestion du câblage** sont percés en usine dans les supports intermédiaires.
- 3 Support intermédiaire réversible
- 4 Chemin de câbles sur charnières
- 5 Panneau modestie surélevé
- 6 Console partagée
- 7 Support d'extrémité réversible

aperçu des bureaux centraux (suite)

- ❗ On peut installer deux bureaux d'extrémité côte à côte (extrémité gauche et extrémité droite). Si l'on commande un bureau pour module central, on doit toujours l'installer entre un bureau d'extrémité gauche et un bureau d'extrémité droite.
- Pour la gestion du câblage, on peut choisir des passe-fils ou des trappes d'accès.
- Les bureaux sont expédiés démontés.

Bureau central simple – extrémité gauche (RMSSL) et bureau central simple – extrémité droite (RMSEL)

- Ils s'installent à l'extrémité gauche (RMSSL) ou à l'extrémité droite (RMSEL) d'une suite de bureaux.
- Il faut une surface à gauche et une à droite pour toutes les configurations simples. On peut ajouter un bureau de module central entre les deux.
- Tous les rangements autoportants de 28 po de hauteur et les tiroirs multifonctionnels peuvent être commandés séparément et installés sous le bureau.
- Le fil du bois est précisé à la page 51.

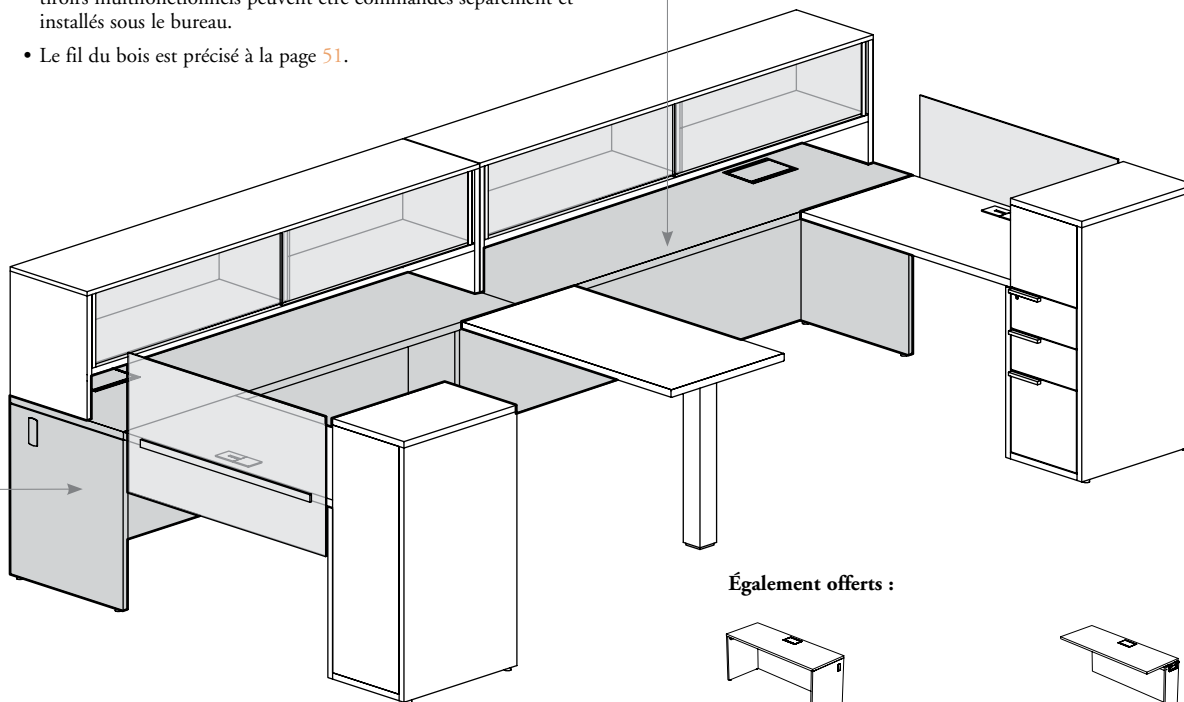

Également offerts :

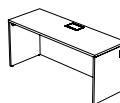

Bureau central simple – autoportant (RMSRL)

- Peut être utilisé seul.
- On peut utiliser plusieurs bureaux centraux conjointement pour obtenir un module plus grand.

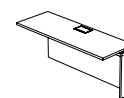

Bureau central simple – module de centre (RMSDL)

- Est livré avec un support intermédiaire plein ou demi (illustré).
- Ne peut être utilisé seul.
- S'utilise dans le centre d'une suite de bureaux.

aperçu des bureaux centraux (suite)

Panneaux modestie

- Doivent être installés sur tous les bureaux centraux simples pour assurer leur stabilité. Pour obtenir plus de détails, consulter la page 43.
- Offerts en stratifié seulement.
- Peuvent être commandés pleine hauteur ou avec accès mural, mais doivent concorder avec la suite de bureaux.
- Le panneau avec accès mural permet l'accès aux circuits électriques et de communication des murs. Il **n'est pas** conçu pour les aménagements situés dans des corridors ou devant accueillir des visiteurs, sauf lorsqu'il est utilisé en combinaison avec un écran de sol de 1 po d'épaisseur en stratifié ou un écran autoportant de 2 po d'épaisseur.

Trappe d'accès ou passe-fils rectangulaires

- Permettent d'acheminer les câbles d'alimentation et de communication.
- La trappe d'accès permet aussi un accès direct à l'alimentation qui se trouve sous la surface de travail.
- Le passe-fils rectangulaire peut être remplacé par un passe-fils elliptique (RAG3), qui peut être commandé séparément.

- Pour les surfaces de travail rectangulaires, deux positions de passe-fils sont offertes :

- De chaque côté (B)
- Au centre (C)



- et trois positions de trappes d'accès sont offertes :

- À gauche (L)
- Au centre (M)
- À droite (R)

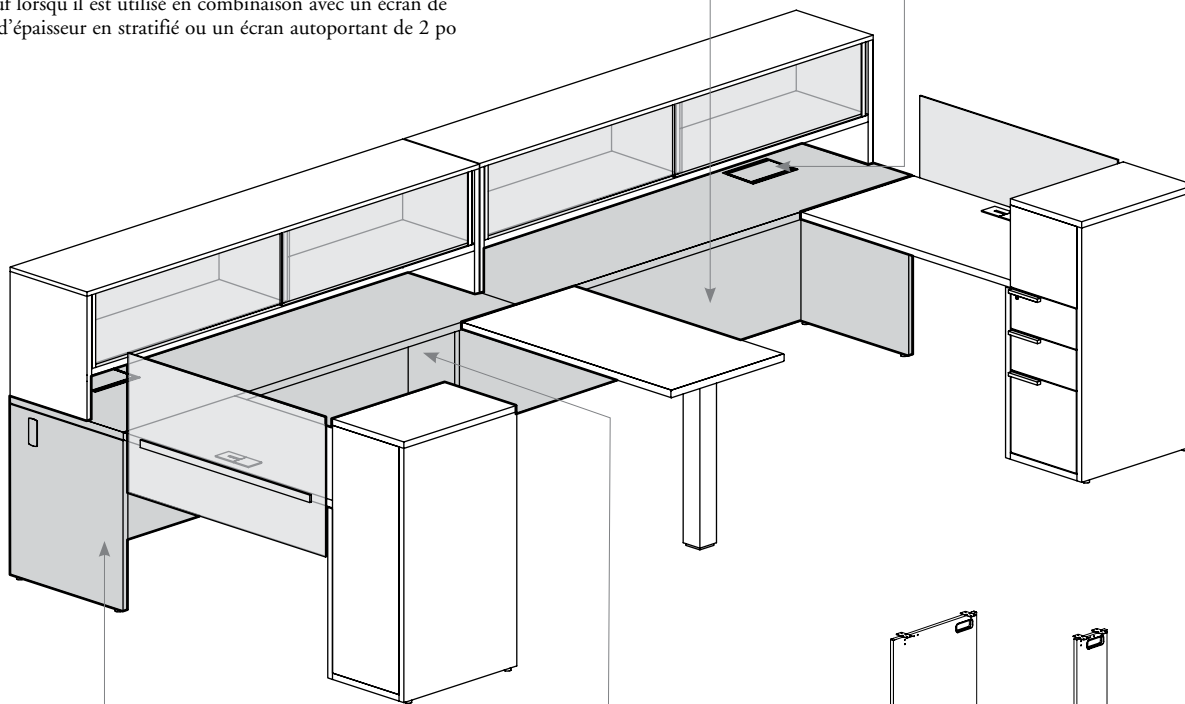

Supports d'extrémité

- Ils ne sont pas réversibles et ne peuvent être reconfigurés sur place.
- Quatre positions de passe-fils sont offertes :
 - Passe-fils à gauche et à droite (B)
 - Passe-fils à gauche (L)
 - Sans passe-fils (N)
 - Passe-fils à droite (R)
- Si l'on commande une colonnette d'alimentation avec raccordement latéral, on doit également commander le passe-fils sur support.

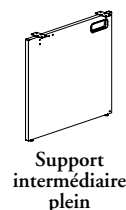

Support intermédiaire plein

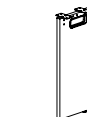

Demi-support intermédiaire

Supports intermédiaires

- Les supports intermédiaires pleins et demi sont réversibles et peuvent être reconfigurés sur place.
- Des ouvertures de gestion du câblage permettent d'acheminer les câbles d'alimentation et de communication, qui sont toujours à l'horizontale.
- Les demi-supports intermédiaires offrent plus d'espace pour les jambes à la jonction de deux bureaux, consulter les applications des aménagements avec bureaux centraux à la page 45.

aperçu des bureaux centraux (suite)

Bureau central partagé – extrémité gauche (RMDSL) et Bureau central partagé – extrémité droite (RMDEL)

- Ils s'installent à l'extrémité gauche (RMDSL) ou à l'extrémité droite (RMDEL) d'une suite de bureaux.
- Il faut une surface à gauche et une à droite pour toutes les configurations partagées. On peut ajouter un bureau de module central entre les deux.
- Tous les rangements autoportants de 28 po de hauteur et les tiroirs multifonctionnels peuvent être commandés séparément et installés sous le bureau.
- Le fil du bois est précisé à la page 51.

Bureau central partagé – module de centre (RMDDL)

- N'est livré qu'avec un support intermédiaire plein ou demi.
- Ne peut être utilisé seul.
- N'est utilisé qu'au centre d'une configuration.

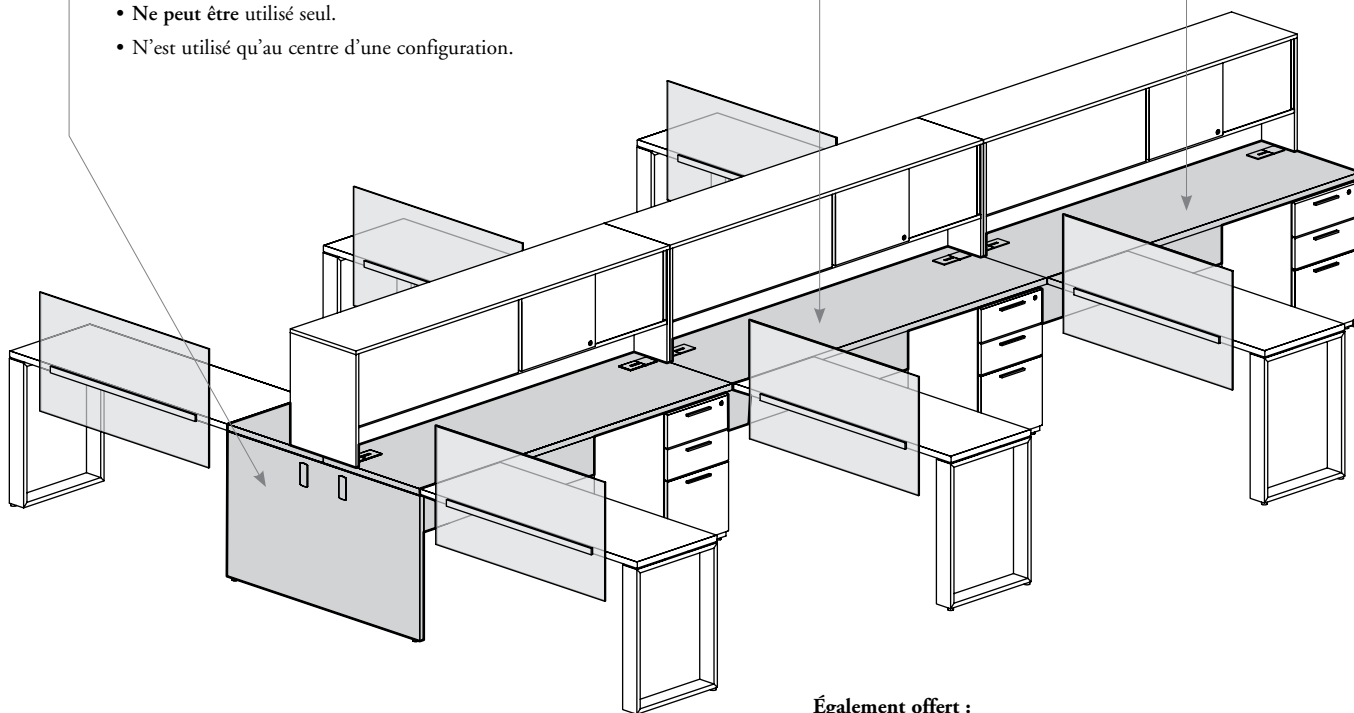

Également offert :

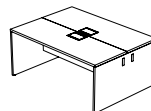

Bureau central partagé – autoportant (RMDRL)

- Peut être utilisé seul.
- On peut utiliser plusieurs bureaux centraux conjointement pour obtenir un module plus grand.

aperçu des bureaux centraux (suite)

Trappe d'accès ou passe-fils rectangulaires

- Permettent d'acheminer les câbles d'alimentation et de communication.
 - La trappe d'accès permet aussi un accès direct à l'alimentation qui se trouve sous la surface de travail.
 - Le passe-fils rectangulaire peut être remplacé par un passe-fils elliptique (RAG3), qui peut être commandé séparément.
 - Pour les surfaces de travail rectangulaires, deux positions de passe-fils sont offertes :
 - De chaque côté (B)
 - Au centre (C)
- et cinq positions de trappes d'accès sont offertes :
- Décalée à gauche (D)
 - Décalée à droite (E)
 - À gauche (L)
 - Au centre (M)
 - À droite (R)

Panneaux modestie

- Des panneaux modestie surélevés sont compris avec tous les bureaux centraux partagés. Pour obtenir plus de détails, consulter la page 43.
- Offerts en stratifié seulement.
- Les panneaux modestie surélevés permettent d'accéder des deux côtés à l'alimentation et aux communications sous le bureau.

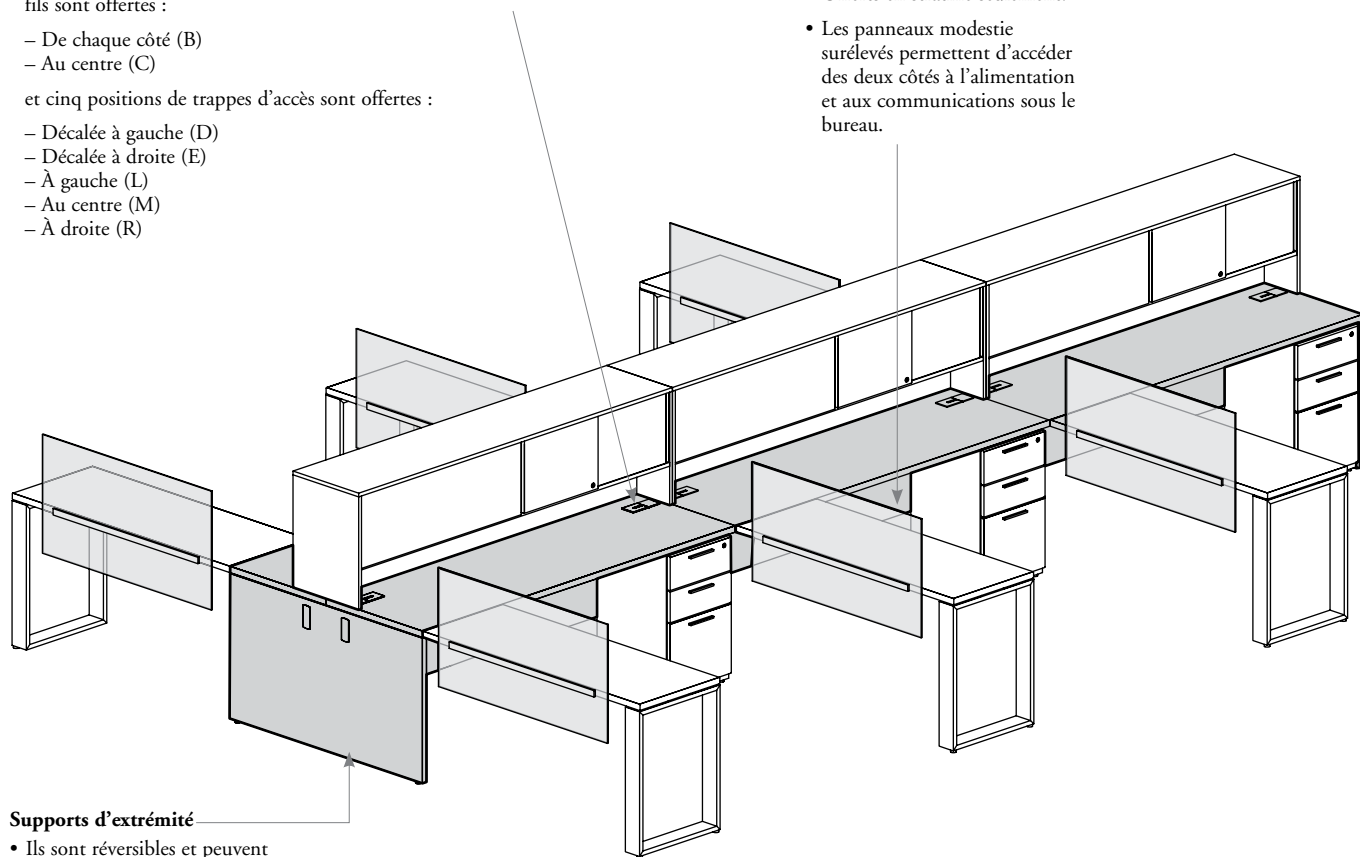

Supports d'extrémité

- Ils sont réversibles et peuvent donc être placés à l'extrémité gauche ou à l'extrémité droite.
- Deux positions de passe-fils sont offertes :
 - Avec passe-fils (G)
 - Sans passe-fils (N)
- Si l'on commande une colonnette d'alimentation avec raccordement latéral, on doit également commander le passe-fils sur support pour permettre son installation.

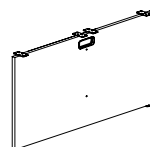

Support intermédiaire plein



Demi-support intermédiaire

Supports intermédiaires

- Les supports intermédiaires plein et demi sont réversibles pour permettre une reconfiguration sur place.
- Des ouvertures de gestion du câblage permettent d'acheminer les câbles d'alimentation et de communication, qui sont toujours à l'horizontale.
- Les demi-supports d'extrémité offrent plus d'espace pour les jambes à la jonction de deux bureaux.

aperçu des panneaux modestie et des supports

Les panneaux modestie assurent l'intimité des personnes assises dans des postes de travail aux nombreuses configurations. Le panneau modestie surélevé permet d'accéder aux prises électriques ainsi que de partager des circuits d'alimentation et de communication entre des postes de travail regroupés.

- Tous les bureaux centraux viennent avec des panneaux modestie et supports faits de stratifié basse pression de 1 po d'épaisseur.
- Les panneaux modestie ne comprennent pas de passe-fils.

Supports d'extrémité

Tous les bureaux centraux peuvent être commandés avec ou sans passe-fils.

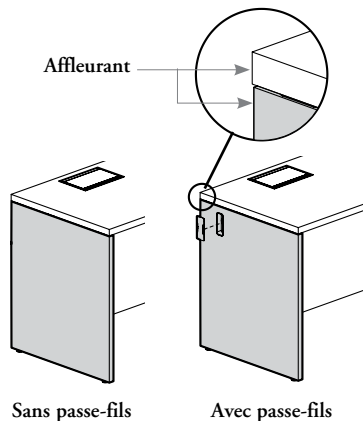

Supports intermédiaires

Viennent avec une ouverture horizontale pour permettre le passage du câblage.

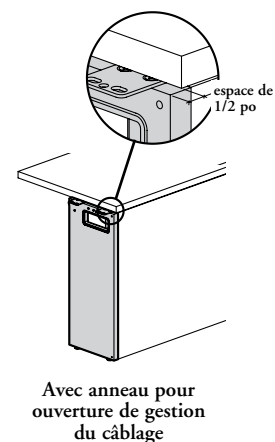

Panneaux modestie affleurants pleine hauteur

- Offerts seulement avec les bureaux centraux simples.
- Se fixent à l'arrière des bureaux.
- On ne peut installer d'écran de sol de 1 po à l'arrière d'un bureau central avec panneau modestie pleine hauteur.
- Recommandés pour les aménagements situés dans les corridors.

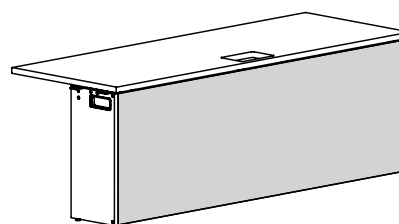

Affleurant pleine hauteur (F)

Panneaux modestie avec accès au mur

- Offerts seulement avec les bureaux centraux simples.
- Se fixent à l'arrière des bureaux.
- Ne sont pas recommandés pour les aménagements situés dans les corridors ou devant accueillir des visiteurs, sauf s'ils sont combinés à des écrans.
- Le dégagement de 20 po au-dessus du plancher permet d'accéder aux prises murales.
- Peuvent se combiner aux écrans de sol de 1 po ou aux écrans autoportants de 2 po.

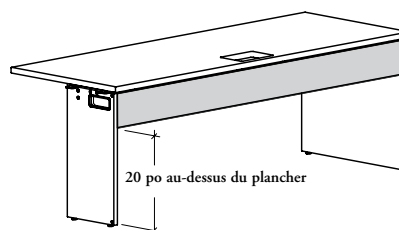

Accès au mur (W)

Panneaux modestie surélevés

- Offerts seulement avec les bureaux centraux partagés.
- Centrés sous deux surfaces de travail partagées d'un bureau central.
- Le dégagement de 4 po sous la surface de travail et au-dessus du panneau modestie permet la gestion du câblage.

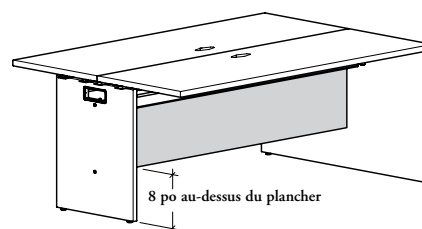

Surélevé (R)

aménagements avec bureaux centraux

Il importe de tenir compte de ce qui suit dans les aménagements comportant des bureaux centraux.

bureaux centraux simples ou partagés – autoportants

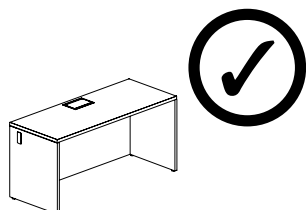

Seuls les bureaux centraux autoportants peuvent être utilisés seuls.

Utilisation individuelle

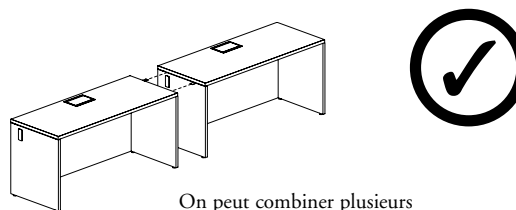

On peut combiner plusieurs bureaux centraux autoportants à l'aide des plaques de liaison incluses avec chaque bureau.

Regroupement de surfaces

bureaux centraux simples ou partagés – aux extrémités et au centre du module

Les bureaux situés aux extrémités et au centre du module **ne peuvent** être utilisés seuls.

Deux bureaux centraux côte à côte

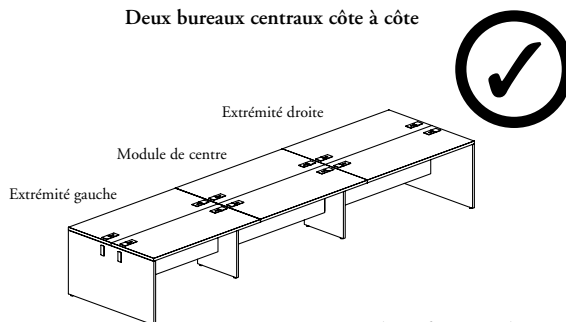

Pour un regroupement de surfaces, on doit utiliser un bureau d'extrémité gauche, un bureau d'extrémité droite, et le nombre désiré de bureaux pour module de centre.

Regroupement simple de surfaces

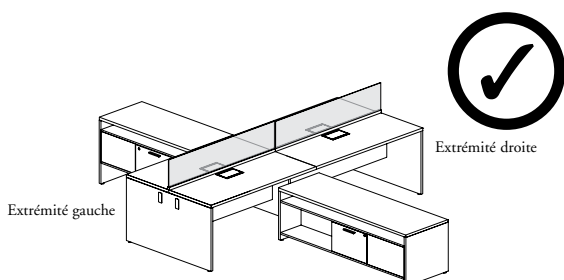

Les bureaux aux extrémités gauche et droite peuvent être combinés pour créer un espace collectif.

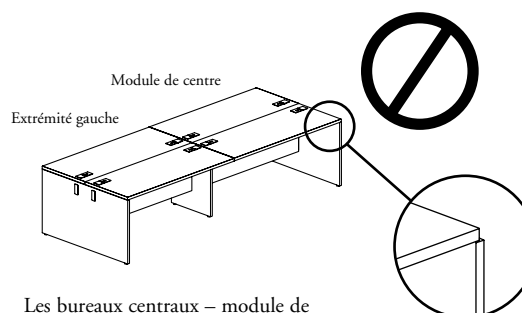

Les bureaux centraux – module de centre avec support intermédiaire plein **ne peuvent** être utilisés aux extrémités. Ils ne sont utilisés qu'au centre.

aménagements avec bureaux centraux (suite)

Plusieurs regroupements de surfaces

Le regroupement de plusieurs surfaces peut être combiné côte à côte.

bureaux centraux de 24 po de profondeur simples ou partagés – aux extrémités et au centre du module

Les supports intermédiaires pleins sont requis à la fin de chacune des surfaces de travail sur les bureaux centraux simples de 24 po de profondeur.

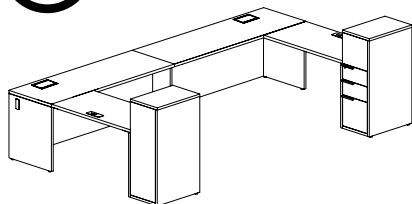
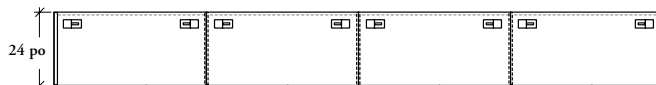
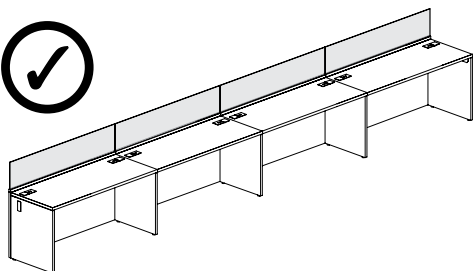

Avec des surfaces de travail rectangulaires ou péninsules

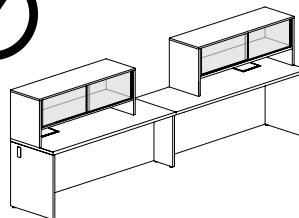

Avec des rangements de bureau surhaussés

Des rangements de bureau surhaussés ne peuvent pas être installés hors module sur un bureau central simple. Consulter la rubrique *Grille de compatibilité des rangements surélevés sur bureau* à la page 111 pour en savoir plus.

bureaux centraux de 30 po de profondeur simples ou partagés – aux extrémités et au centre du module

Les supports intermédiaires pleins doivent être séparés d'au plus 168 po sur les bureaux centraux simples de 30 po de profondeur.

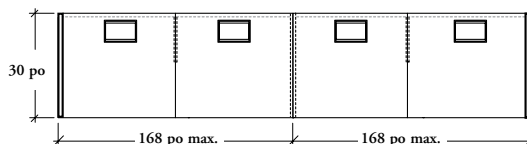
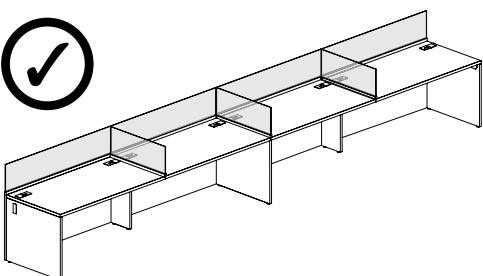

aménagements avec surfaces de travail, rangements surélevés et écrans

Il importe de tenir compte de ce qui suit dans les aménagements comportant des bureaux centraux et des produits Expansion Desking compatibles.

- ❗ Les bureaux centraux sont compatibles avec les produits Expansion Desking suivants : surfaces de travail, écrans et rangements de bureau surhaussés.
- En plus des aménagements énumérés ci-dessous, d'autres restrictions doivent s'appliquer aux produits Expansion Desking. Voir les pages appropriées du guide des applications relatives aux produits qui suivent.

aménagements avec surfaces de travail

Surface de travail rectangulaire et surfaces de travail péninsule en D

Les surfaces de travail s'installent perpendiculairement au chant utilisateur.

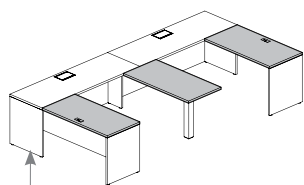

Doivent être placées aux extrémités d'une surface de travail.

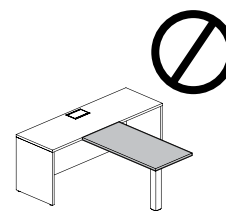
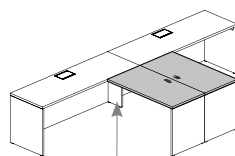

Ne peuvent s'utiliser au centre d'une surface de travail.

aménagements avec rangements de bureau surélevés

Les combinaisons de bureaux centraux et d'armoires ne sont pas toutes possibles. Consulter la Grille de compatibilité des rangements dans le présent guide.

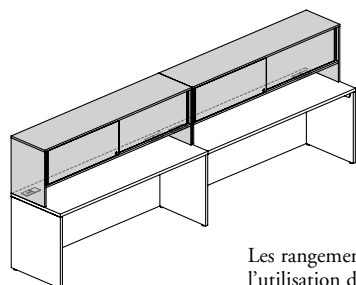

Les rangements de bureau surhaussés permettent l'utilisation de passe-fils rectangulaires ou de trappes d'accès. Il importe de commander en conséquence pour éviter toute interférence.

aménagements avec surfaces de travail, rangements surélevés et écrans (suite)

aménagements avec écrans

Écrans complémentaires et écrans de sol en stratifié de 1 po

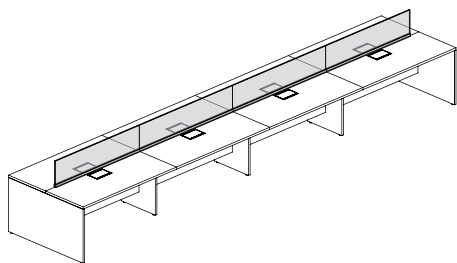

On peut installer plusieurs écrans complémentaires sur ou hors module en position arrière à la jonction de deux bureaux centraux simples dos à dos ou centrés sur un bureau central partagé.

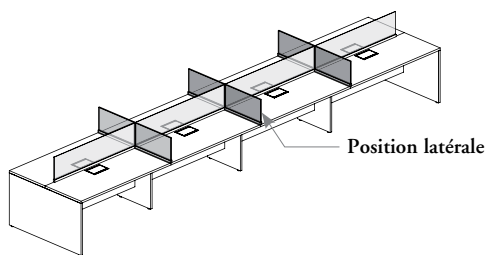

On ne peut installer qu'un maximum de trois écrans complémentaires en position latérale dans un regroupement de surfaces.

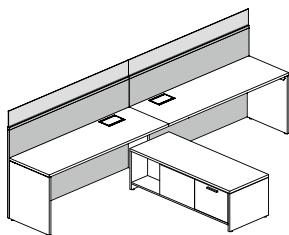

On peut installer plusieurs écrans de sol en stratifié de 1 po sur module en position arrière sur un bureau central simple avec panneau modestie avec accès au mur. Ils doivent être fixés entre deux supports.

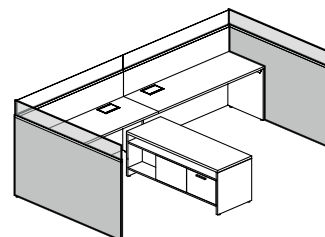

On peut installer plusieurs écrans de sol en stratifié de 1 po sur ou hors module en position latérale sur un bureau central simple ou partagé. Ils doivent être fixés à un support plein.

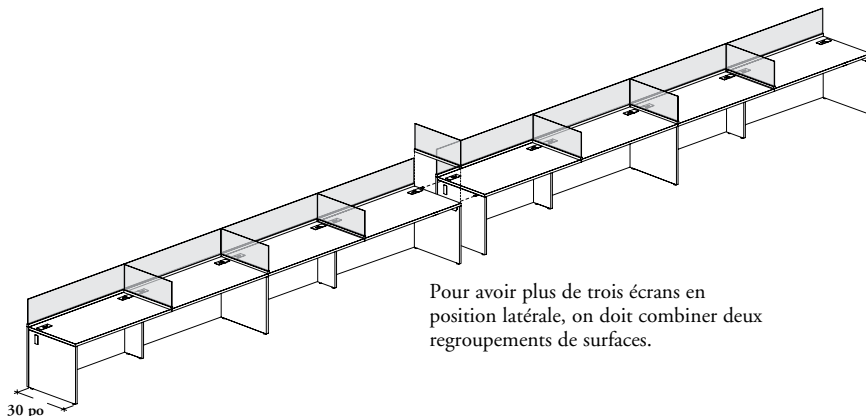

Pour avoir plus de trois écrans en position latérale, on doit combiner deux regroupements de surfaces.

30 po

aménagements avec trappes d'accès et passe-fils rectangulaires

Il importe de tenir compte de ce qui suit dans les aménagements comportant des passe-fils et des trappes d'accès sur bureaux centraux.

- Tous les bureaux peuvent être commandés avec des trous percés en usine pour passe-fils ou trappes d'accès.
- Permettent d'acheminer les câbles d'alimentation et de communication à travers la surface de travail.

configuration simple

Rangements de bureau surhaussés simples

Les trappes d'accès et passe-fils rectangulaires seront accessibles s'ils sont installés sous la tablette d'un rangement de bureau surhaussé simple.

Positions du passe-fils rectangulaire

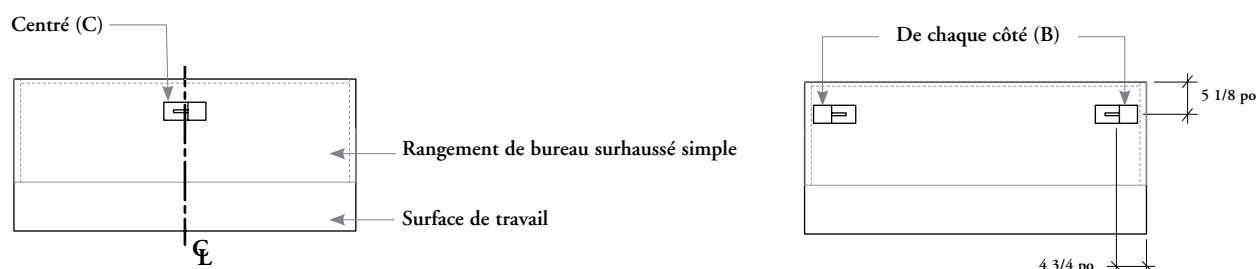

Positions de la trappe d'accès

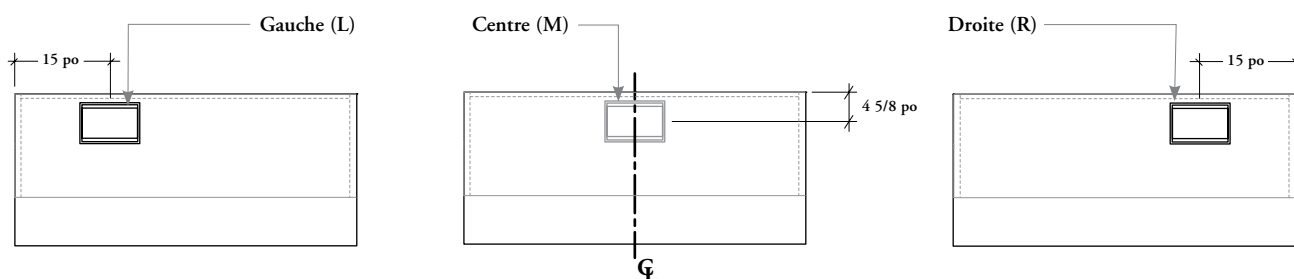

Passe-fils rectangulaires

- Peuvent être centrés ou de chaque côté des surfaces de travail.
- Le bras manuel MAST – montage avec passe-fils Expansion (YMSTM_5), le bras dynamique (YMSTD_5) ou le bras dynamique léger (YMSTX_5) peut être installé dans le trou d'un passe-fils rectangulaire. Consulter le *programme d'ergonomie et d'accessoires Compléments de Teknion* pour obtenir plus de détails.
- Le passe-fils rectangulaire peut être remplacé par un passe-fils elliptique (RAG3), qui peut être commandé séparément. Pour obtenir plus de détails, consulter la page 193.

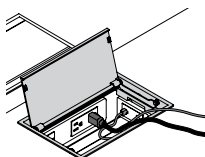

Trappes d'accès

- Peuvent être situées au centre, à gauche ou à droite des surfaces de travail. Peuvent aussi être décalées à gauche ou à droite des bureaux centraux partagés.
- Permettent un accès direct à l'alimentation et aux communications sous la surface de travail. Peuvent aussi être commandées séparément. Voir la section portant sur les accessoires électriques pour obtenir plus de détails.

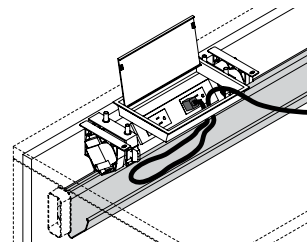

Chemin de câbles sur charnières

- Compris avec tous les bureaux centraux et installé sous la surface de travail pour la gestion du câblage provenant des trappes d'accès ou des passe-fils rectangulaires.
- Camoufle les câbles électriques et de communication.
- Installé sur des charnières pour permettre un accès avant à l'alimentation et aux communications provenant d'en dessous de la surface de travail.

aménagements avec trappes d'accès et passe-fils rectangulaires (suite)

configurations partagées

Rangements de bureau surhaussés partagés

Les trappes d'accès et passe-fils rectangulaires seront accessibles s'ils sont installés sous la tablette pour rangement de bureau surhaussé partagé.

Positions des passe-fils rectangulaires

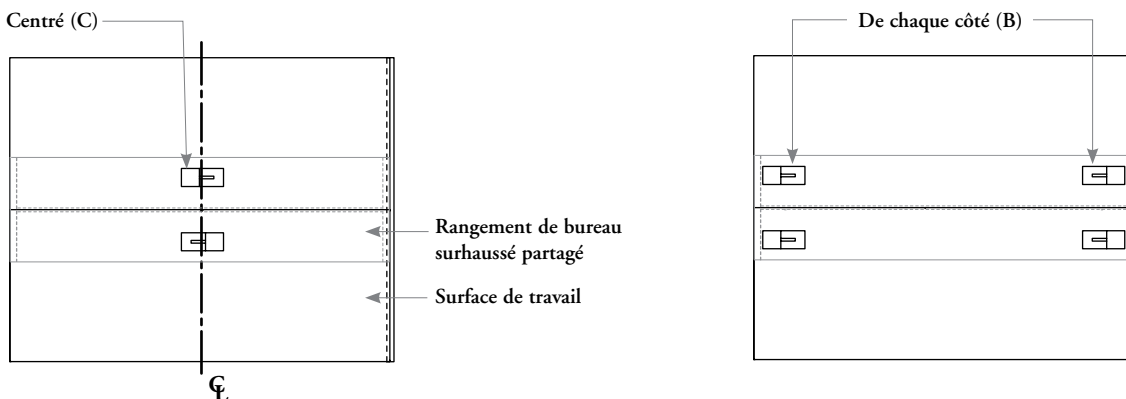

Positions des trappes d'accès

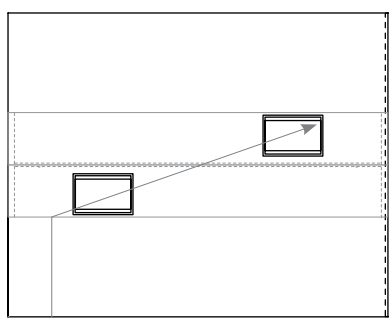
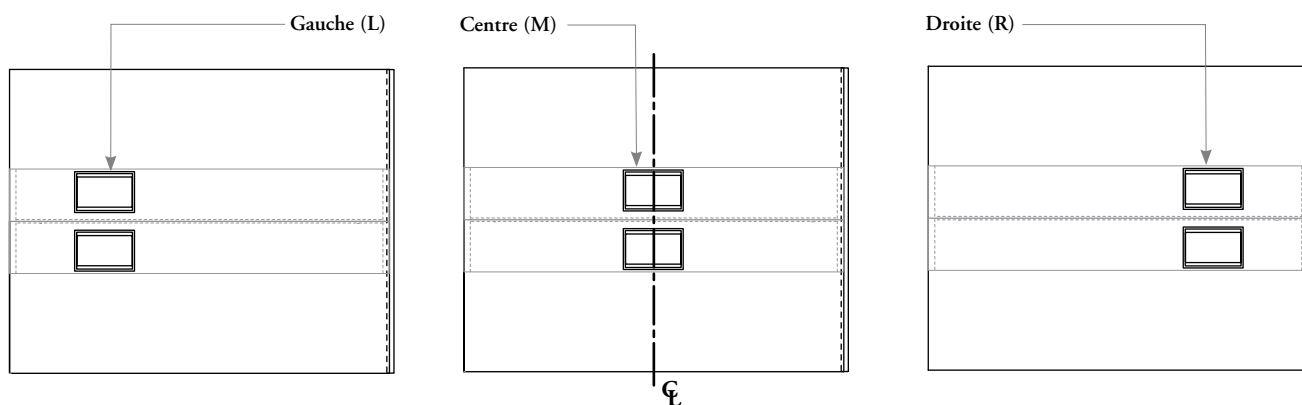

Décalée à gauche (D)

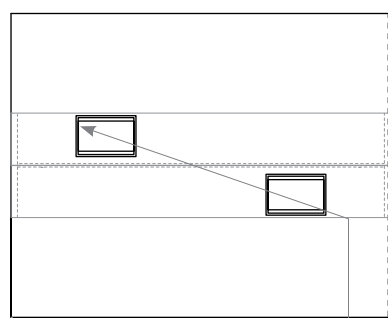

Décalée à droite (E)

finitions des bureaux centraux

Les bureaux et leurs accessoires sont offerts dans un vaste éventail de couleurs de finitions. Les codes des finitions doivent être indiqués dans la commande.

❖ Toutes les composantes en stratifié sont protégées par une solide garniture en plastique.



Passe-fils rectangulaires pour surfaces de bureau

- Offerts dans les couleurs anodisé clair (AC), Soft Gris (B), Storm White (Q), Very White (V), Anthracite (X), Crisp Grey (6) et en Platinum (7).



Trappes d'accès

- Offertes dans les couleurs Foundation et Mica.

Surfaces de travail

Offertes dans les couleurs de stratifiés Foundation et de teintures Flintwood (sauf Cathedral).

Garnitures de chants

- Garniture droite (6) ou plate en Flintwood (9).
- La garniture plate en Flintwood n'est offerte que pour les surfaces de travail en Flintwood. La finition des garnitures est appariée avec celle de la surface de travail en Flintwood.
- La garniture droite n'est pas offerte avec les surfaces de travail en Flintwood.

Supports d'extrémité et passe-fils

- Offerts dans les couleurs de stratifiés Source et de teintures Flintwood (sauf Cathedral).
- La couleur des passe-fils des supports et des ferrures d'angle sera identique à celle du support d'extrémité.



Ferrures d'angle

Chemin de câbles et panneaux modestie

- Offerts dans les couleurs de stratifiés Source.
- La couleur du chemin de câbles à charnières sera identique à celle du panneau modestie.

Pattes de nivellement

Finition noire.

Également offertes :



Plaques de support



Plaques de liaison

Finition noire.

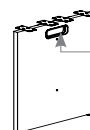

Supports intermédiaires et anneau pour ouverture de gestion du câblage

- Le support intermédiaire n'est offert que dans les couleurs de stratifiés Source.
- L'anneau pour ouverture de gestion du câblage est de couleur Platinum.

fil du bois / chant utilisateur des bureaux centraux

fil et motifs du bois des surfaces de travail en stratifié

- ❗ Le fil du bois est un élément important de l'aménagement d'une station de travail. Pour commander un fil différent, communiquer avec votre représentant du Service à la clientèle de Teknion.
- Les motifs **ne sont pas** « centrés » sur les surfaces en stratifié, et le fil de chaque côté de la surface de travail peut être différent.
- Le chant utilisateur est ombré.

Bureaux centraux simples



RMSRL ou
RMSSL

RMSDL

RMSEL

Bureaux centraux partagés

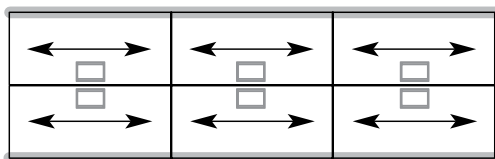

RMDRL ou
RMDSL

RMDDL

RMDEL

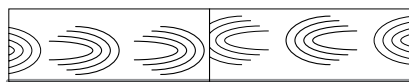

Chant utilisateur

Chant utilisateur

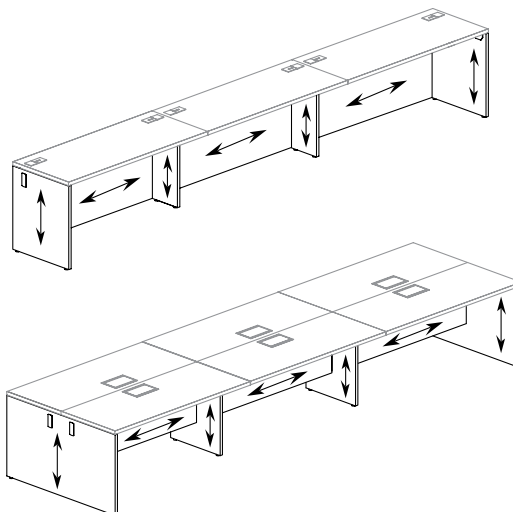

Stratifié = = Fil du bois =

fil et motifs du bois des surfaces de travail en flintwood

- ❗ Il n'y a pas de chant utilisateur. Il convient donc, au moment de l'installation, de porter attention au fil et aux motifs du bois.
- Le fil et les motifs du bois **ne sont pas** « centrés » sur les surfaces de travail et changent d'une surface à l'autre.
- S'applique aux surfaces Flintwood (standard)

- Le fil du bois est toujours orienté dans la même direction, à l'horizontale.



Flintwood = = Fil du bois =

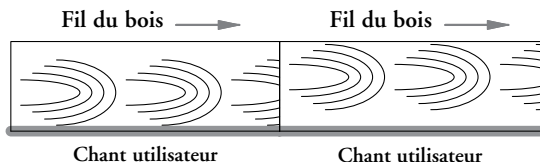

Chant utilisateur

Chant utilisateur

Bureau central simple ou Bureau central partagée

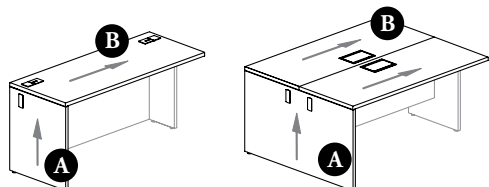

- Le fil du bois du support d'extrémité plein est toujours vertical
- Il n'y a pas de continuité entre le fil des supports d'extrémité pleins (A) et les surfaces de travail (B)

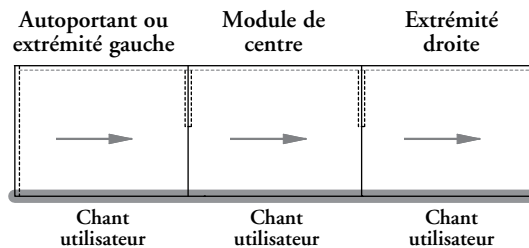

- Du point de vue de l'utilisateur, le fil du bois est orienté de gauche à droite, bureaux centraux simples ou partagés, quelle que soit l'orientation de la surface de travail.

accessoires pour
bureaux

accessoires pour bureaux

APERÇU DES ACCESSOIRES POUR BUREAUX54

AMÉNAGEMENTS AVEC PANNEAUX MODESTIE56

aperçu des accessoires pour bureaux

Les accessoires pour bureaux s'emploient conjointement avec les bureaux et répondent à une grande variété de besoins.

- Tous les accessoires doivent être commandés séparément.
- Toutes les dimensions sont nominales.

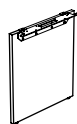

Pied semi-supporté – placage (RAVG)

- Soutient l'extrémité d'une surface de travail pour en assurer la stabilité.
- Peut être installé sous :
 - Surfaces de travail rectangulaires (RTLDL, RTLDC)
 - Bureau péninsule rectangulaire – demi-supports d'extrémité (RDRP)
- Leur profondeur doit être égale à celle de la surface de travail.
- **Ne peut pas** remplacer un support d'extrémité standard s'il est fixé à un raccord d'angle.
- **Ne peuvent pas** être jumelés pour former des bureaux autoportants.
- Ils sont offerts dans les couleurs de stratifiés Source et de teintures Flintwood (sauf Cathedral).
- La couleur des ferrures de fixation sera identique à celle des supports.

Également offerts :

Pieds cadres

- Trois styles sont offerts :



Ouvert
RWWO

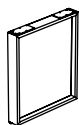

Intérieur
en stratifié
RWWFL

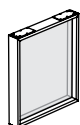

Intérieur
en verre
RWWFG

- Soutiennent l'extrémité d'une surface de travail pour en assurer la stabilité.
- Peuvent être installés sous :
 - des surfaces de travail rectangulaires (RTLDL, RTLDC)
 - un bureau péninsule rectangulaire – demi-supports d'extrémité (RDRP)
- Leur profondeur doit être égale à celle de la surface de travail.
- L'intérieur en verre est offert en vitrage trempé de 5/32 po (4 mm) standard, givré (FT) ou peint sur l'envers.
- Les cadres sont offerts dans les finitions peintes anodisée claire, Foundation et Mica.
- L'intérieur en stratifié est offert dans les couleurs de stratifiés Source et de teintures Flintwood (sauf Cathedral).
- Les pattes de nivellement et les ferrures de montage sont noires.

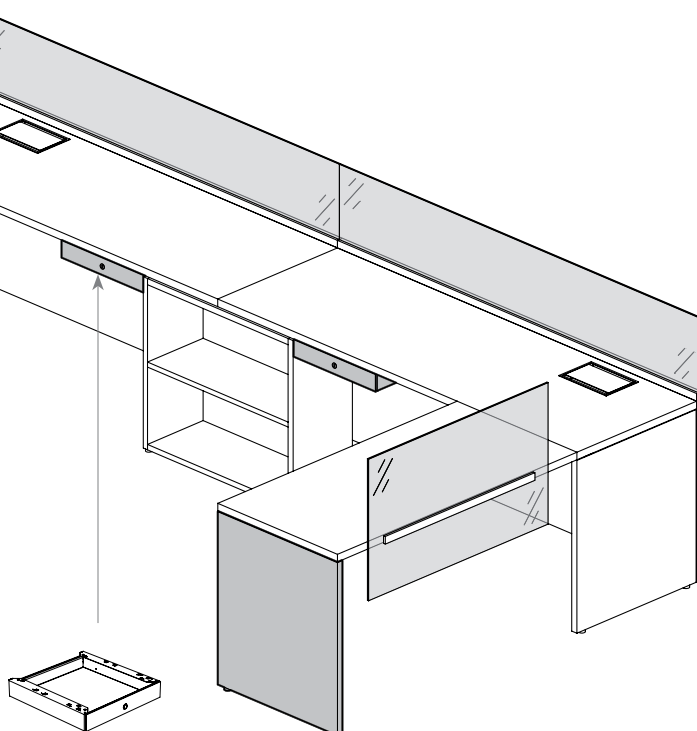

Tiroirs multifonctionnels (RADMF)

- Procurent au poste de travail des compartiments verrouillables et pratiques.
- Non munis de poignées. S'ouvrent au moyen d'un verrou tactile intégré.
- Les tiroirs sont équipés de glissières à extension complète.
- Le devant du tiroir et le plateau à crayons sont en aluminium anodisé clair et la finition du caisson n'est offerte qu'en couleur Arctic.
- Caractéristiques (dimensions réelles) :
 - La capacité interne est de 12 1/2 po de profondeur sur 14 1/2 po de largeur sur 2 po de hauteur avec le plateau à crayons.
 - Le retrait du plateau à crayons offrira une profondeur supplémentaire de :
 - 2 po (avec serrure)
 - 3 1/2 po (sans serrure)
 - Des fils de 5/8 po de diamètre peuvent être acheminés dans le tiroir et regroupés avec des attaches autobloquantes (non comprises).

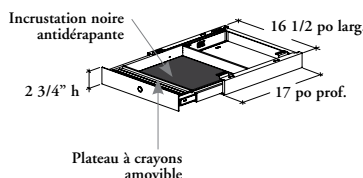

aperçu des accessoires pour bureaux (suite)

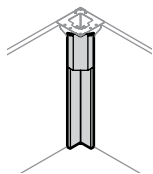

Cache-raccord d'angle (RAPC)

- Aimanté.
- Améliore l'apparence et dissimule le raccord d'angle.
- Offert dans les couleurs Foundation, Mica et coordonnées.

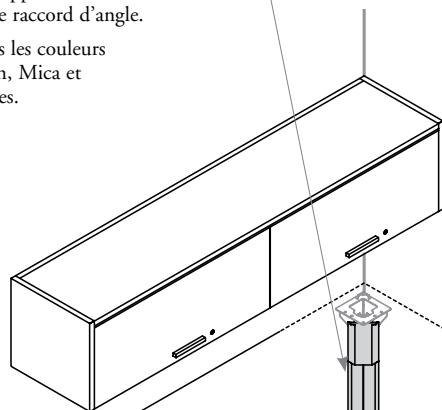

Porte-clavier rétractable (RAKB)

- Peut accueillir à la fois un clavier et une souris.
- La tablette est offerte dans les couleurs de stratifiés Source.
- Le repose-poignets et les anneaux de retenue sont noirs.

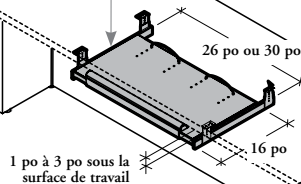

Plateau à crayons demi-lune (RAX01)

Finition noire.

Pieds (Lorsque commandés séparément)

- Offerts dans les couleurs Foundation et Mica seulement, sauf pour le pied central carré, également offert en anodisé clair.
- Les pattes de nivellement sont noires
- Trois supports sont offerts :

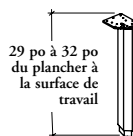

Pied angulaire (RWLA)



Pied central – 3 1/2 po cylindrique (RWLD)



Pied central carré (RWSQ)

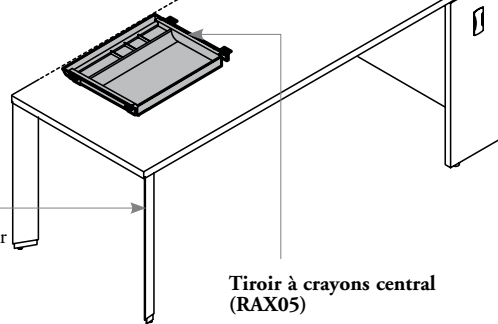



Tiroir à crayons central (RAX05)

Finition noire.

aménagements avec panneaux modestie

Les panneaux modestie affleurants, en retrait et les panneaux modestie suspendus pour surface de travail procurent de l'intimité sous la surface de travail.

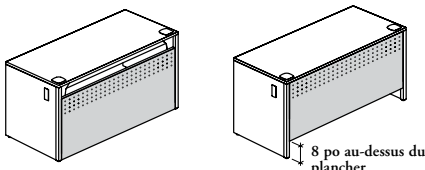
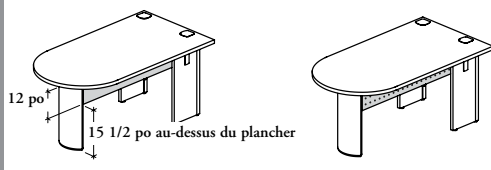
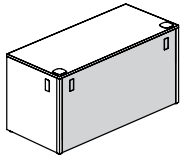
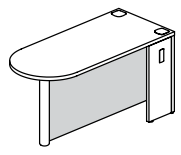
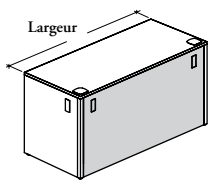
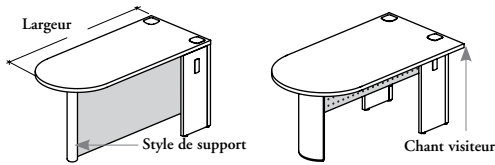
- Doivent être commandés séparément.
- Les panneaux modestie suspendus pour surface de travail peuvent être installés en retrait de 6 po ou au gré de l'utilisateur.

Style de panneau modestie	Panneau modestie affleurant (RDML, RDMO)	Panneau modestie en retrait (RAML, RAMO)
Style de panneau modestie et hauteurs illustrées	<p>Mi-hauteur et hauteur trois quarts</p>  <p>Hauteur trois quarts (T) Position basse (aligné sur la base du support) Placage (RDMLT) ou Métal (RDMOT)</p> <p>Hauteur trois quarts (T) Position haute Placage (RDMLT) ou Métal (RDMOT) 8 po au-dessus du plancher</p>	 <p>Mi-hauteur (H) Placage (RAMLH) 12 po 15 1/2 po au-dessus du plancher</p> <p>Mi-hauteur (H) Métal (RAMOH)</p>
Compatibilité	<p>Pleine hauteur</p>  <p>Pleine grandeur (F) Placage (RDMLF) ou Métal (RDMOF)</p> <p>Tous les bureaux modulaires avec raccords d'angle (installés entre deux raccords d'angle)</p>	 <p>Pleine hauteur (F) Placage seulement (RAMLF)</p> <p>Bureaux péninsule (RDBU, RVDD, RVXD, RDPD) et surface de travail péninsule (RDBN) avec pied central ou base arquée seulement</p>
Précision sur la largeur	 <p>Préciser la largeur de la surface de travail</p>	 <p>Préciser le chant visiteur du bureau, son style de support et sa largeur (on doit ajouter 6 po pour la surface de travail péninsule en D [RDBN]).</p>
Acheminement du câblage	<p>Passe-fils offerts en option pour le panneau modestie pleine hauteur seulement; le panneau trois quarts en position basse peut servir à gérer le câblage.</p>	<p>Aucun passe-fils n'est fourni; les câbles peuvent être acheminés par l'interstice de 3/8 po entre le panneau modestie et la surface de travail.</p>
Fabrication et finition en stratifié	<p>Stratifié basse pression de 1 po d'épaisseur offert dans les couleurs de stratifiés Source.</p>	
Fabrication et finition en métal	<p>Panneau fait d'une feuille de métal pliée de 1 po d'épaisseur offert dans les couleurs Foundation ou Mica.</p>	
Fabrication et finition en verre	<p>S.O.</p>	
Motifs estampés du panneau modestie en métal	 <p>Damier Solo (201) Points Solo (401)</p>	

aménagements avec panneaux modestie (suite)

Panneaux modestie suspendus pour surfaces de travail (REVL, REVO et REVG)

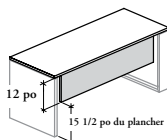

Mi-hauteur (H)
Placage
(REVLH)

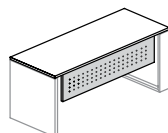

Mi-hauteur (H)
Métal
(REVOH)

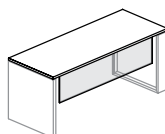

Mi-hauteur (H)
Standard ou
peint sur l'envers
(REVGH)

S.O.

Surfaces de travail rectangulaires (RTLDL, RTLDC) ou toute autre table ou surface péninsule lorsqu'un ajustement avec supports plus précis est nécessaire (utiliser le logiciel de prise de commandes)

La bonne largeur d'un panneau suspendu est déterminée en soustrayant la valeur correspondante du support de chaque extrémité de la surface de travail à la largeur nominale de la surface.

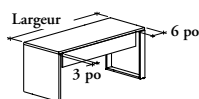

Exemple :

Surface de travail
rectangulaire avec pied cadre
et pied semi-supporté
(largeur de la surface de travail
moins 6 po et moins 3 po)

Style	Description	Larg. du panneau modestie comparée à celle de la surface**	Style	Description	Larg. du panneau modestie comparée à celle de la surface**
F	Plaques affleurantes	+ 6 po	P	Pieds centraux	- 16 po
H	Suspendu	- 1 po	S	Caisson	- 16 po
L	Pieds	- 7 po		Classeur latéral, Caisson mixte en métal ou rangement de 28 po de hauteur	* - 19 po, - 25 po, - 31 po, - 37 po
	Pied semi-supporté	- 3 po			
	Pied cadre	- 6 po			

* 1 po plus large que la dimension nominale du rangement

** Consulter le logiciel de prise de commandes pour obtenir un meilleur ajustement.

Aucun passe-fil n'est fourni; les câbles peuvent être acheminés par l'interstice de 3/8 po entre le panneau modestie et la surface de travail.

Stratifié basse pression de 1 po d'épaisseur offert dans les couleurs de stratifiés Source.

Panneau fait d'une feuille de métal pliée de 1 po d'épaisseur offert dans les couleurs Foundation et Mica.

Le verre trempé de 1/4 po (6 mm) d'épaisseur est offert en vitrage standard : givré (FT) consiste en verre trempé et gravé orienté uniquement du côté intérieur du bureau, ou peint sur l'envers.

Les motifs estampés énumérés à la page suivante peuvent être utilisés avec ces panneaux modestie.

colonnes et éléments

colonnes et éléments

APERÇU DES ÉLÉMENTS MONTÉS SUR COLONNES, SANS CADRE63
APERÇU DES ÉLÉMENTS AVEC CADRE MONTÉS SUR COLONNES64
APERÇU DES ÉCRANS COMPLÉMENTAIRES POUR BUREAU MODULAIRE ET DES ÉCRANS LATÉRAUX POUR BORD DE SURFACE DE TRAVAIL66
APERÇU DES ÉCRANS CENTRAUX POUR BUREAU CENTRAL67
APERÇU DES ÉCRANS LATÉRAUX POUR BUREAU CENTRAL.68
APERÇU AVEC ÉCRANS DE SOL DE 1 PO D'ÉPAISSEUR.69
APERÇU DES TABLEAUX D'ÉCRITURE – MONTÉS SUR ÉCRAN.70
AMÉNAGEMENTS AVEC ÉCRANS COMPLÉMENTAIRES POUR BUREAU MODULAIRE.72
AMÉNAGEMENTS AVEC ÉCRANS POUR BORD DE SURFACE DE TRAVAIL74
AMÉNAGEMENTS AVEC ÉCRANS CENTRAUX POUR BUREAU CENTRAL.76
AMÉNAGEMENTS AVEC ÉCRANS LATÉRAUX POUR BUREAU CENTRAL.78
COMPATIBILITÉ ENTRE ÉCRANS CENTRAUX ET LATÉRAUX82

colonnes et éléments (suite)

AMÉNAGEMENTS AVEC ÉCRANS DE SOL DE 1 PO D'ÉPAISSEUR	84
APERÇU DES ÉCRANS AUTOPORTANTS DE 2 PO D'ÉPAISSEUR	88
RACCORDEMENT DES ÉCRANS AUTOPORTANTS	90
RESTRICTIONS RELATIVES AUX ÉCRANS AUTOPORTANTS	91
AMÉNAGEMENTS AVEC OUVERTURES DE GESTION DU CÂBLAGE	92
FINITIONS DES COLONNES ET ÉLÉMENTS	95

aperçu des éléments montés sur colonnes, sans cadre

Expansion Desking propose un vaste choix d'éléments servant à diviser l'espace. Les éléments montés sur colonnes, sans cadre, peuvent être installés côte à côte ou l'un au-dessus de l'autre sur les colonnes structurales. Des éléments de diverses hauteurs assurent un juste équilibre entre intimité et interactions.

- ❗ Les éléments ne peuvent être installés que sur les bords droits des bureaux modulaires.
- Les dimensions indiquées pour les colonnes et les éléments sont nominales : les éléments doivent être commandés en tenant compte de la hauteur des colonnes et de la largeur des surfaces de travail (voir au bas de la page).
- L'élément de base doit être un élément simple pleine largeur.
- Lorsqu'utilisés seuls, un bureau rectangulaire de 20 po de profondeur avec un élément et un bureau de 24 po de profondeur avec des pieds en C en métal et un élément, doivent être installés contre un mur ou avec deux bureaux installés dos à dos pour plus de stabilité.

Colonne structurale (RPSC)

Sert à installer les composantes au-dessus du plan de travail :

- rangements suspendus – éléments
- tablettes – rails pour accessoires
- dessus de comptoir

- Il est recommandé d'utiliser des colonnes de 37 po ou de 52 po de hauteur dans toutes les applications comportant des rangements suspendus.
- Il faut des colonnes de 52 po avec des rangements suspendus ou des tablettes superposés.
- Peut servir à acheminer les câbles électriques et de communication.
- La gorge centrale peut servir à acheminer les cordons des lampes.
- L'installation ne requiert aucun outil.

Rallonge de colonne (RPCE)

Pour le montage des éléments seulement; non pour celui des rangements suspendus et des tablettes.

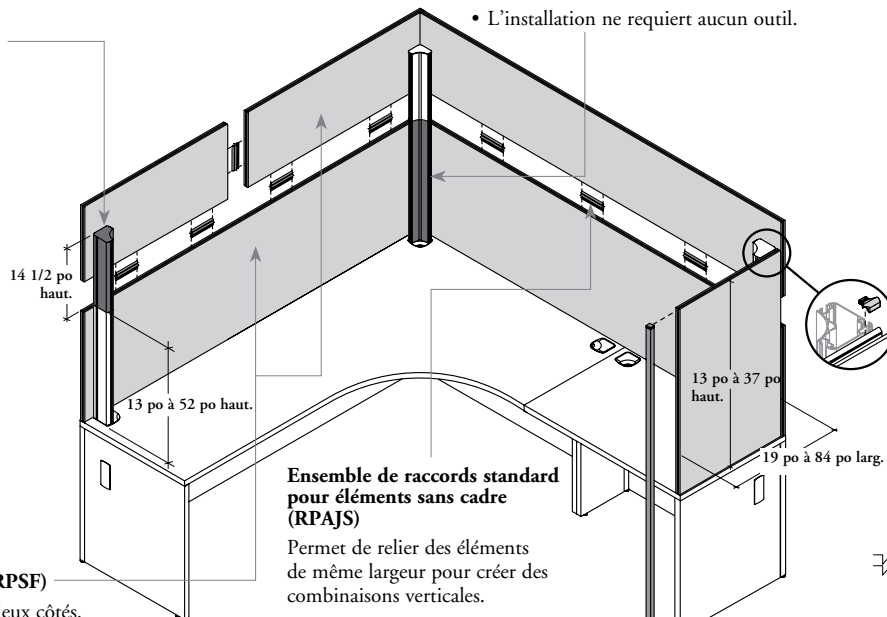
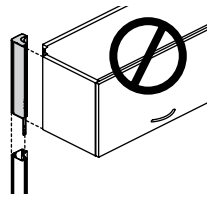

Ensemble de raccords standard pour éléments sans cadre (RPAJS)

Permet de relier des éléments de même largeur pour créer des combinaisons verticales.

Élément sans cadre – tissu (RPSF)

- Le même tissu recouvre les deux côtés.
- Livré en une pièce.
- Punaisable des deux côtés.
- Offert en 1 po d'épaisseur.

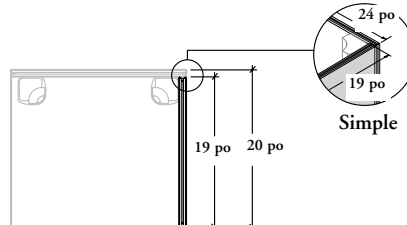
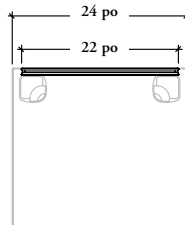
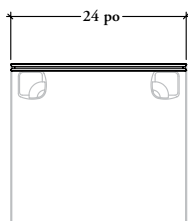

Pleine grandeur – arrière

(La largeur des éléments correspond à celle des surfaces de travail.)

Affleurant – arrière

(L'élément est installé entre deux autres éléments ou il affleure le rebord des colonnes.)

Affleurant – latéral

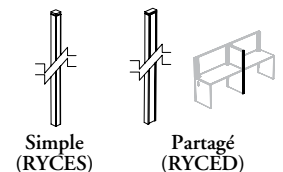

Stabilisateur latéral pour éléments (RYCE)

- Stabilise les éléments montés sur le côté d'un bureau.
- Sert à fermer l'extrémité des éléments.
- Offert en configuration simple ou partagée.
- La configuration simple est utilisée pour stabiliser les éléments de 1 po d'épaisseur.
- Doit être installé sur un support d'extrémité plein.

aperçu des éléments avec cadre montés sur colonnes

Expansion Desking propose un vaste choix d'éléments servant à diviser l'espace. Les éléments avec cadre ne peuvent être installés que l'un au-dessus de l'autre sur les colonnes structurales. Des éléments de diverses hauteurs assurent un juste équilibre entre intimité et interactions.

- Les éléments avec cadre ont 1 po ou 2 po d'épaisseur.
- Les éléments avec cadre ne s'installent que sur module et sur un bord droit.
- Les dimensions indiquées pour les éléments sont nominales : les éléments doivent être commandés en tenant compte de la hauteur des colonnes et de la largeur des surfaces de travail (voir les pages qui suivent).
- Lorsqu'utilisés seuls, un bureau rectangulaire de 20 po de profondeur avec un élément et un bureau de 24 po de profondeur avec des pieds en C en métal et un élément, doivent être installés contre un mur ou avec deux bureaux installés dos à dos pour plus de stabilité.

Élément avec cadre de 1 po – vitré (RYEG)

Le vitrage trempé de 5/32 po (4 mm) peut être transparent (CL) ou givré (FT).

Élément avec cadre de 1 po – tissu (RYEF)

- Le même tissu recouvre les deux côtés.
- Punaisable des deux côtés.

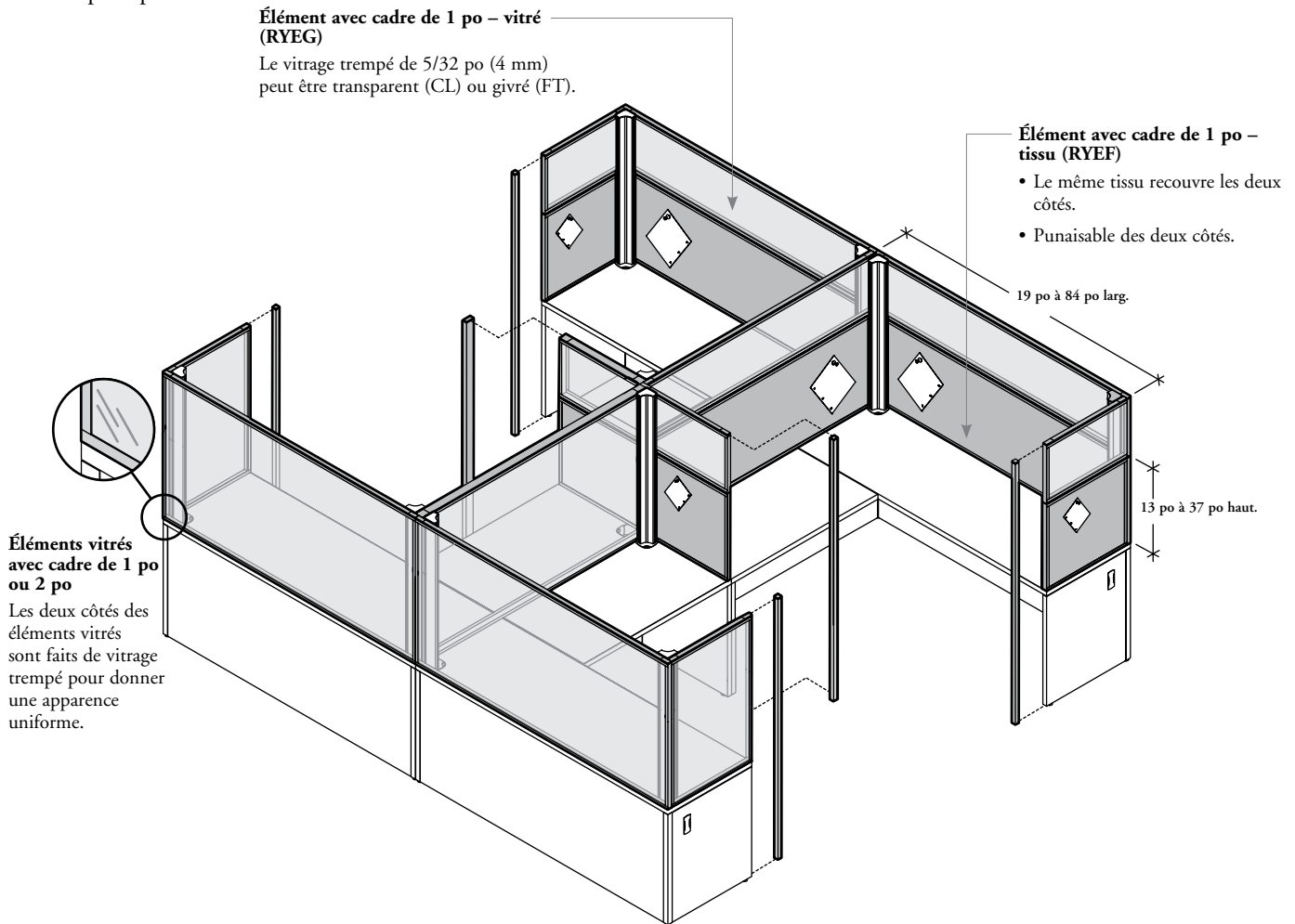

Éléments vitrés avec cadre de 1 po ou 2 po

Les deux côtés des éléments vitrés sont faits de vitrage trempé pour donner une apparence uniforme.

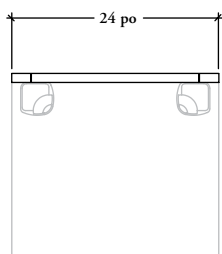

Pleine grandeur – arrière

(La largeur des éléments correspond à celle des surfaces de travail.)

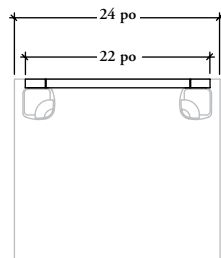

Affleurant – arrière

(L'élément est installé entre deux autres éléments ou il affleure le rebord des colonnes.)

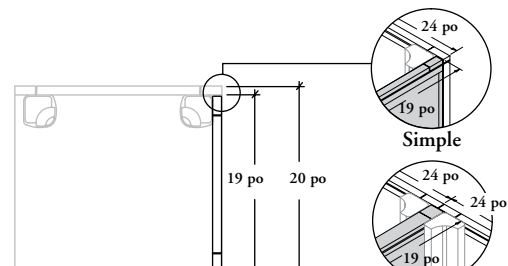

Affleurant – latéral

aperçu des éléments avec cadre montés sur colonnes (suite)

❗ Les éléments avec cadre de 2 po d'épaisseur ne s'utilisent qu'entre deux postes de travail composés de bureaux modulaires.

Stabilisateur latéral pour éléments (RYCE)

- Sert à fermer l'extrémité des éléments montés sur le côté d'un bureau et à les stabiliser.
- Offert en configuration simple ou partagée.
- La configuration simple est utilisée pour stabiliser les éléments avec cadre de 1 po d'épaisseur.
- La configuration partagée est utilisée pour stabiliser les éléments avec cadre de 2 po d'épaisseur.
- Doit être installé sur un support d'extrémité plein.

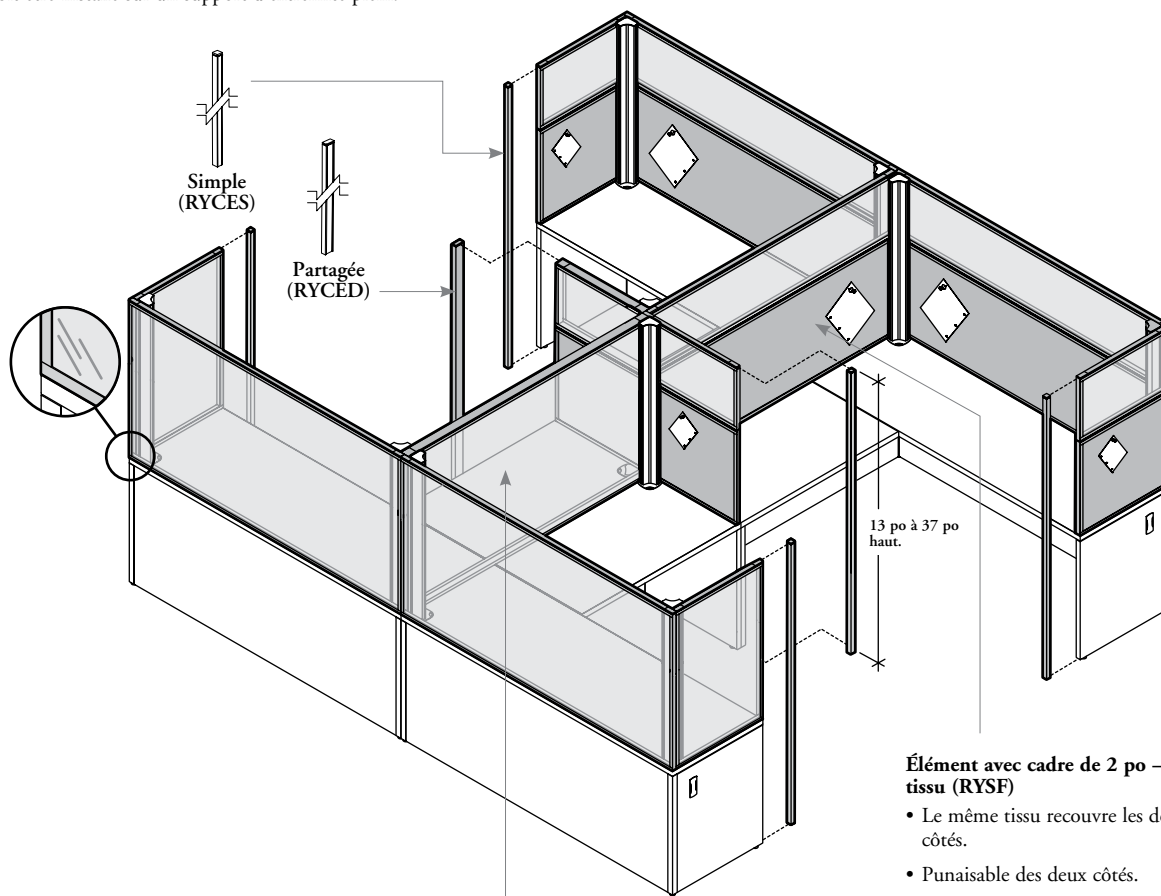

Élément avec cadre de 2 po – vitré (RYSG)

- Le vitrage trempé de 5/32 po (4 mm) peut être transparent (CL) ou givré (FT).
- Sert à fermer l'espace entre deux colonnes structurales pour donner une belle apparence.

Élément avec cadre de 2 po – tissu (RYSF)

- Le même tissu recouvre les deux côtés.
- Punaisable des deux côtés.
- Servent à fermer l'espace entre deux colonnes structurales ou deux rangements suspendus pour donner une belle apparence.

aperçu des écrans complémentaires pour bureaux modulaires et des écrans pour bord de surface de travail

Expansion Desking offre une variété d'écrans d'appoint pour diviser l'espace dans les applications autoportantes.

- Toutes les dimensions indiquées sont les dimensions réelles.
- Continuité des lignes à une hauteur de 42 po ou 51 po.

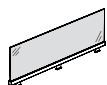

Écran complémentaire pour bureau modulaire – verre (RPSAG)

- Écran monté sur un bureau qui divise l'espace à l'arrière d'un bureau ou de façon perpendiculaire.
- Conçu pour être posé sur le plateau de bureaux modulaires.
- Si l'on choisit l'option Montage sur bureau (D), les écrans offrent une intimité de 6 po, 7 po, 13 po, 15 po ou de 22 po au-dessus du bureau modulaire (illustré).
- Les largeurs exprimées par des nombres pairs correspondent aux largeurs réelles; celles exprimées par des nombres impairs sont de 1/2 po inférieures aux largeurs indiquées.
- Le verre trempé uniquement d'un côté de la section supérieure a une épaisseur de 1/4 po (6 mm).
- **Ne peuvent être posés** sur un écran de sol de 1 po d'épaisseur ou des écrans autoportants de 2 po d'épaisseur.

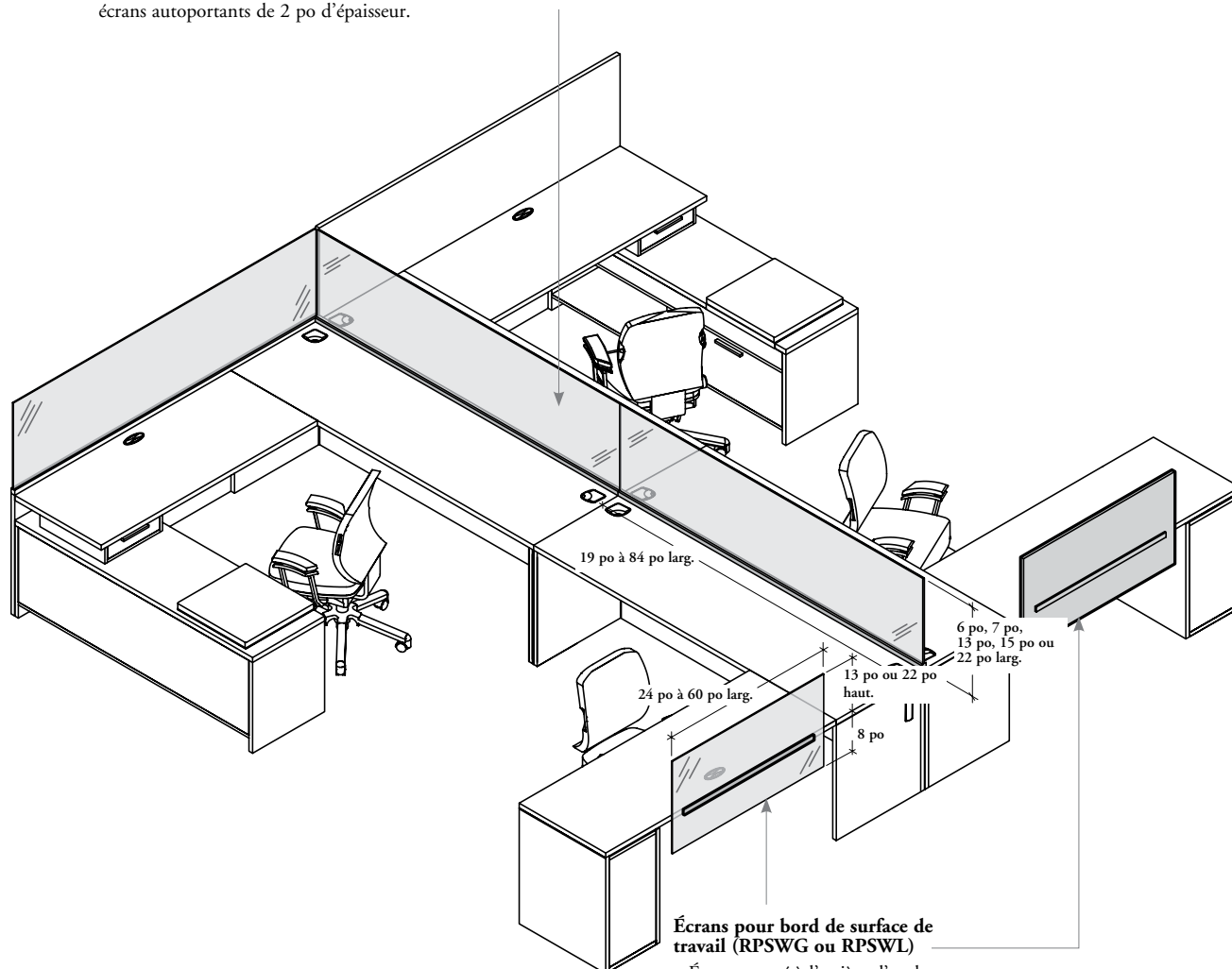

Écrans pour bord de surface de travail (RPSWG ou RPSWL)

- Écran monté à l'arrière d'un bureau semi-supporté en L ou d'une surface de travail rectangulaire, sur ou hors module.
- Procurent une certaine intimité de 8 po sous le bureau et jusqu'à 13 po ou 22 po au-dessus du bureau.
- **Ne peuvent pas** être utilisés conjointement avec des panneaux modestie suspendus pour surface de travail.
- Deux styles sont offerts : stratifié ou vitrage givré.

aperçu des écrans centraux pour bureau central

Expansion Desking offre une variété d'écrans d'appoint pour diviser l'espace dans les applications autoportantes.

- Toutes les dimensions indiquées sont les dimensions réelles.
- Ces écrans constituent une solution idéale pour délimiter les postes de nombreux utilisateurs dans un regroupement de surfaces.
- Continuité des lignes à une hauteur de 42 po ou 51 po.
- Peuvent être utilisés avec les bureaux centraux simples ou partagés et les surfaces de travail rectangulaires (RTLTL ou RLTD). Des restrictions s'appliquent lorsqu'on commande des bureaux centraux. Voir les applications aux pages 47 et 76.
- **Ne peuvent pas** être utilisés avec des bureaux modulaires ou des bahuts.
- Les écrans centraux sont expédiés démontés.

Écrans centraux ou écrans centraux avec cadre

- Les écrans centraux délimitent l'espace.
- Conçus pour être posés sur la surface située entre deux postes de travail.
- Deux options de montage offertes :
 - sur bureau (D)
 - sur surface de travail (W)
- Lorsque l'option Sur bureau ou Sur surface de travail est sélectionnée, l'écran confère une intimité de 7 po (selon le cas), de 13 po ou de 22 po au-dessus du bureau central.
- **Ne peuvent être** installés ni sur un écran de sol de 1 po d'épaisseur ni sur un écran autoportant de 2 po d'épaisseur.
- Un tableau d'écriture – monté sur écran peut être commandé séparément et installé uniquement sur un écran central pour bureau central – placage (RCSBLN).

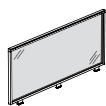

Écran central avec cadre pour bureau central – vitré (RCFBG)

- L'écran est constitué de deux surfaces en verre trempé de 5/32 po (4 mm) gravé d'un seul côté orienté vers l'intérieur du montage ou peint sur l'envers.
- Le verre trempé peint sur l'envers peut servir de tableau d'écriture. Il ne s'utilise qu'avec des marqueurs à essuyage sec.

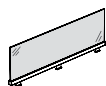
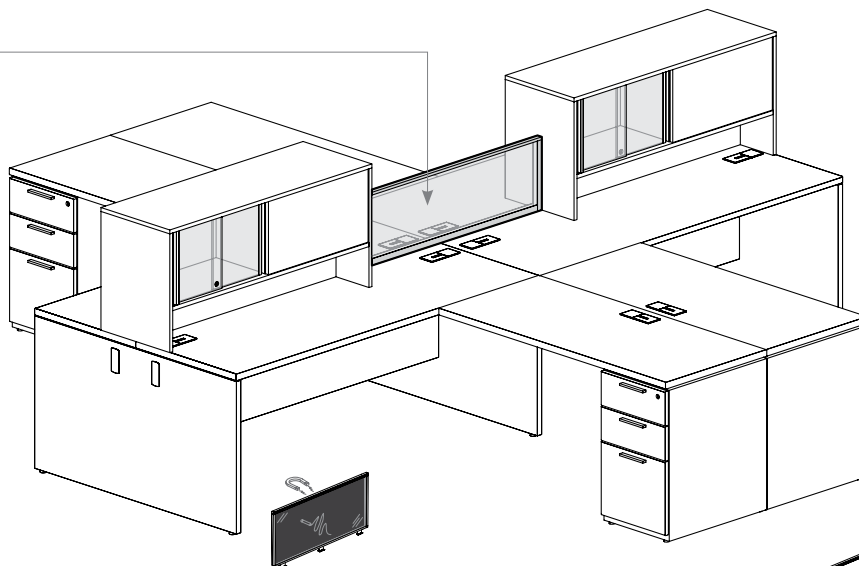

Écran central pour bureau central – verre (RCSBG)

Offert en verre trempé de 1/4 po (6 mm) d'épaisseur et gravé d'un seul côté.

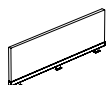

Écran central pour bureau central – placage (RCSBLN)

Panneau en stratifié de 11/16 po d'épaisseur.



Écran central avec cadre pour bureau central – verre magnétique (RCFBM)

- S'utilise avec les aimants permanents à base de terres rares.
- Ne s'utilise qu'avec des marqueurs à essuyage sec.
- L'écran est constitué de deux surfaces en verre trempé de 5/32 po (4 mm) peint sur l'envers appliquées chacune sur une tôle en acier.

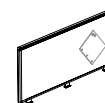

Écran central avec cadre pour bureau central – tissu (RCFBF)

- Les deux côtés sont recouverts du même tissu.
- Punaisable des deux côtés.

aperçu des écrans latéraux pour bureau central

Expansion Desking offre une variété d'écrans d'appoint pour diviser l'espace dans les applications autoportantes.

- Toutes les dimensions indiquées sont les dimensions réelles.
- Ces écrans constituent une solution idéale pour délimiter les postes de nombreux utilisateurs dans un regroupement de surfaces.
- Continuité des lignes à une hauteur de 42 po ou 51 po.
- Peuvent être utilisés avec les bureaux centraux simples ou partagés, avec ou sans surface de travail rectangulaire (RTLDDL ou RTLDC).
- **Ne peuvent pas** être utilisés avec des bureaux modulaires ou des bahuts.
- Les écrans latéraux sont expédiés démontés.

Écrans latéraux ou écrans latéraux avec cadre pour bureau central

- Les écrans latéraux divisent l'espace perpendiculairement.
- Conçus pour être posés sur la surface située entre deux postes de travail.
- Trois options de montage :
 - À partir de deux écrans centraux (C)
 - À partir du bord arrière (E)
 - À partir de deux rangements surélevés (M)
- L'option de montage (M) n'est possible qu'avec des rangements de bureau surhaussés.
- **Ne peut pas** se fixer à un écran de sol de 1 po d'épaisseur ou à un écran autoportant de 2 po d'épaisseur.
- Un tableau d'écriture – monté sur écran – peut être commandé séparément et ne se fixe qu'à un écran central pour bureau central – placage (RCSLLN).



Écran latéral avec cadre pour bureau central – verre magnétique (RCFLM)

- S'utilise avec les aimants permanents à base de terres rares.
- Ne s'utilise qu'avec des marqueurs à essuyage sec.
- L'écran est constitué de deux surfaces en verre trempé de 5/32 po (4 mm) peint sur l'envers appliquées chacune sur une tôle en acier.



Écran latéral avec cadre pour bureau central – vitré (RCFLG)

- L'écran est constitué de deux surfaces en verre trempé de 5/32 po (4 mm), givré et gravé d'un seul côté orienté vers l'intérieur du montage ou peint sur l'envers.
- Le verre trempé peint sur l'envers peut servir de tableau d'écriture. Il ne s'utilise qu'avec des marqueurs à essuyage sec.

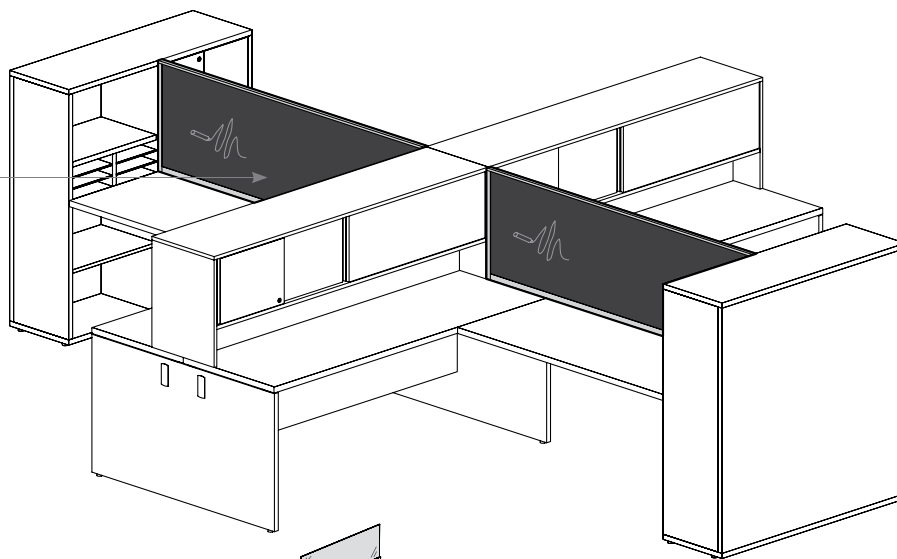

Écran latéral pour bureau central – verre (RCSLG)

L'écran est en verre trempé de 1/4 po (6 mm) gravé d'un seul côté.



Écran latéral pour bureau central – placage (RCSLLN)

Panneau en stratifié de 11/16 po.



Écran latéral avec cadre pour bureau central – tissu (RCFLF)

- Le même tissu recouvre les deux côtés.
- Punaisable des deux côtés.

aperçu avec écrans de sol de 1 po d'épaisseur

Expansion Desking offre une variété d'écrans d'appoint pour diviser l'espace dans les applications autoportantes.

- Toutes les dimensions indiquées sont les dimensions réelles.
- Ces écrans constituent une solution idéale pour délimiter les postes de nombreux utilisateurs dans un regroupement de surfaces.

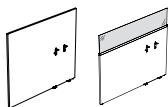

Écrans de sol de 1 po d'épaisseur –
raccordement latéral
Stratifié ou Stratifié/Verre
(RPSLL, RPSLG)

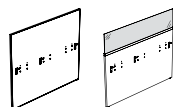

Écrans de sol de 1 po d'épaisseur –
raccordement arrière
Stratifié ou Stratifié/Verre
(RPSBL ou RPSBG)

Écrans de sol de 1 po

- Délimitent l'espace de façon temporaire et offrent divers degrés d'intimité.
- Écran de 42 po ou 51 po de hauteur qui préserve l'intimité visuelle à partir du plancher et se fixe à une surface de travail, sur ou hors module.
- **N'offrent pas** de soutien aux surfaces de travail.
- Deux styles sont offerts : tout en stratifié de 1 po d'épaisseur ou base en stratifié de 1 po d'épaisseur avec section supérieure en verre de 1/4 po (6 mm).
- Si l'on commande l'écran de sol de 1 po d'épaisseur en stratifié avec verre (RPSBG ou RPSLG), les écrans en verre procurent une intimité de 9 po, 13 po ou 22 po au niveau supérieur.
- Deux styles de vitrage sont offerts : Transparent ou Givré.
- Givré (FT) consiste en un panneau en verre trempé gravé d'un seul côté orienté vers l'intérieur du poste de travail.
- Un tableau d'écriture en verre – monté sur écran peut être commandé séparément et se fixe au panneau en placage. Consulter les *Règles d'applications et de stabilité du tableau d'écriture* à la page 71.

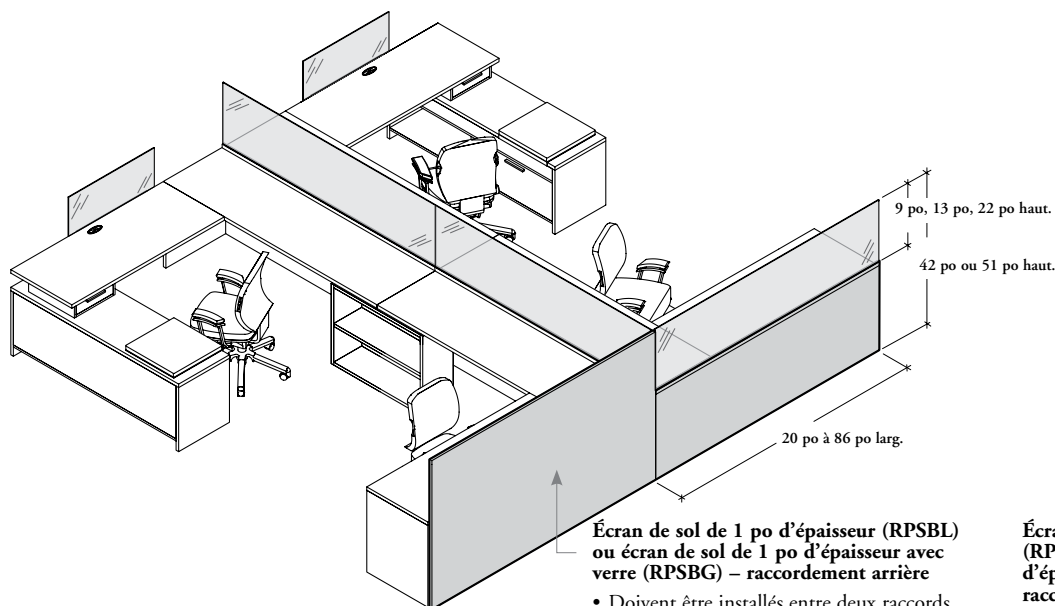

Écran de sol de 1 po d'épaisseur (RPSBL) ou écran de sol de 1 po d'épaisseur avec verre (RPSBG) – raccordement arrière

- Doivent être installés entre deux raccords d'angle de bureaux modulaires ou à l'arrière de bureaux centraux simples.
- Deux options de quincaillerie de montage sont offertes :
 - Bureau modulaire (M)
 - Bureau central (S)
- Deux options d'ouverture de gestion du câblage sont offertes :
 - Ouverture au centre (C)
 - Sans ouverture (N)
- Si l'on choisit l'option de quincaillerie Bureau central (S), on ne peut choisir l'option Ouverture au centre (C).

Écran de sol de 1 po d'épaisseur (RPSLL) ou écran de sol de 1 po d'épaisseur avec verre (RPSLG) – raccordement latéral

- Doivent être raccordés à un bureau modulaire ou à un bureau central simple ou partagé à l'aide d'un support d'extrémité plein.
- Peuvent être installés à gauche, à droite ou en configuration partagée.
- Deux options d'ouverture de gestion du câblage sont offertes :
 - Ouverture à une extrémité (E)
 - Sans ouverture (N)

aperçu des tableaux d'écriture – montés sur écran

Expansion Desking offre une variété de tableaux d'écriture qui peuvent se fixer à un écran de sol de 1 po d'épaisseur ou à un écran central ou latéral pour bureau central – placage.

- ❗ Se fixent à la surface verticale en placage d'un écran de sol de 1 po d'épaisseur ou à la surface horizontale en placage d'un écran central ou latéral pour bureau central.
- **Ne peuvent pas** être fixés sur un mur de l'immeuble, un écran autoportant de 2 po d'épaisseur ou un écran pour bord de surface de travail.
- Continuité des lignes à une hauteur de 42 po ou 51 po.



Vitré
seulement
(RACMSG)



En verre
magnétique
(RACMSM)

Tableau d'écriture en verre – monté sur écran (RACMS)

- Offert en deux styles :
 - Vitré seulement (G) :**
Comporte une surface effaçable.
 - En verre magnétique (M) :**
Fournit une surface effaçable et s'utilise avec les aimants permanents à base de terres rares.
- Ne s'utilise qu'avec des marqueurs à essuyage sec.
- Offert en verre trempé peint sur l'envers de 5/32 po (4 mm).

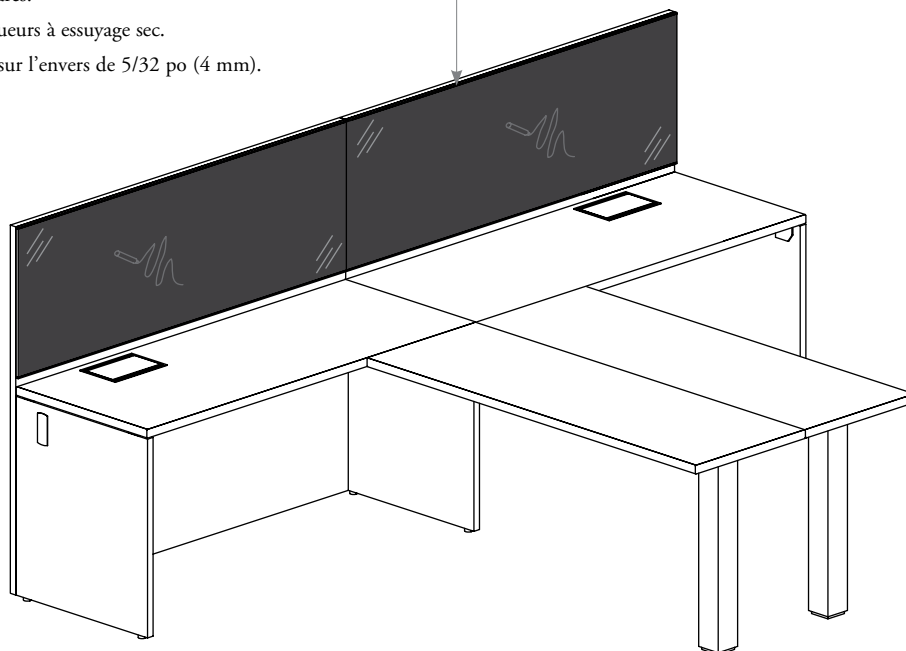

Porte-crayons pour tableau d'écriture (RACMT)

- Procure du rangement pour des marqueurs à essuyage à sec et une brosse à effacer; peut être installé sur un écran central ou latéral pour bureau central ou sur le tableau d'écriture au moyen de bandes autograppantes.
- Marqueurs à essuyage à sec et brosse à effacer **non compris**.
- Le porte-crayons est offert en couleurs Foundation, Accent ou Mica.

aperçu des tableaux d'écriture – montés sur écran (suite)

règles d'applications du tableau d'écriture

- S'installe sur un écran de sol de 1 po d'épaisseur ou sur un écran central ou latéral pour bureau central.
- Le tableau d'écriture doit faire 1/8 po de moins que l'écran sur lequel il est installé.

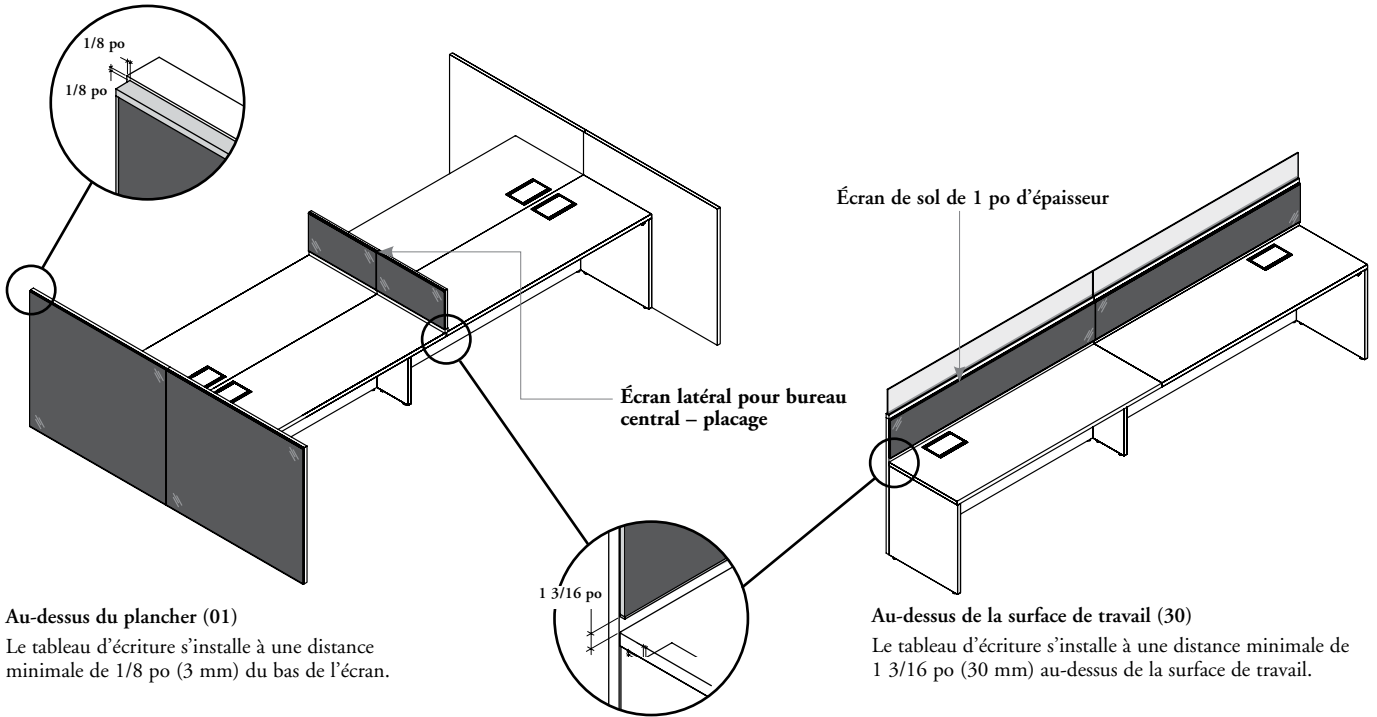

règles de stabilité du tableau d'écriture

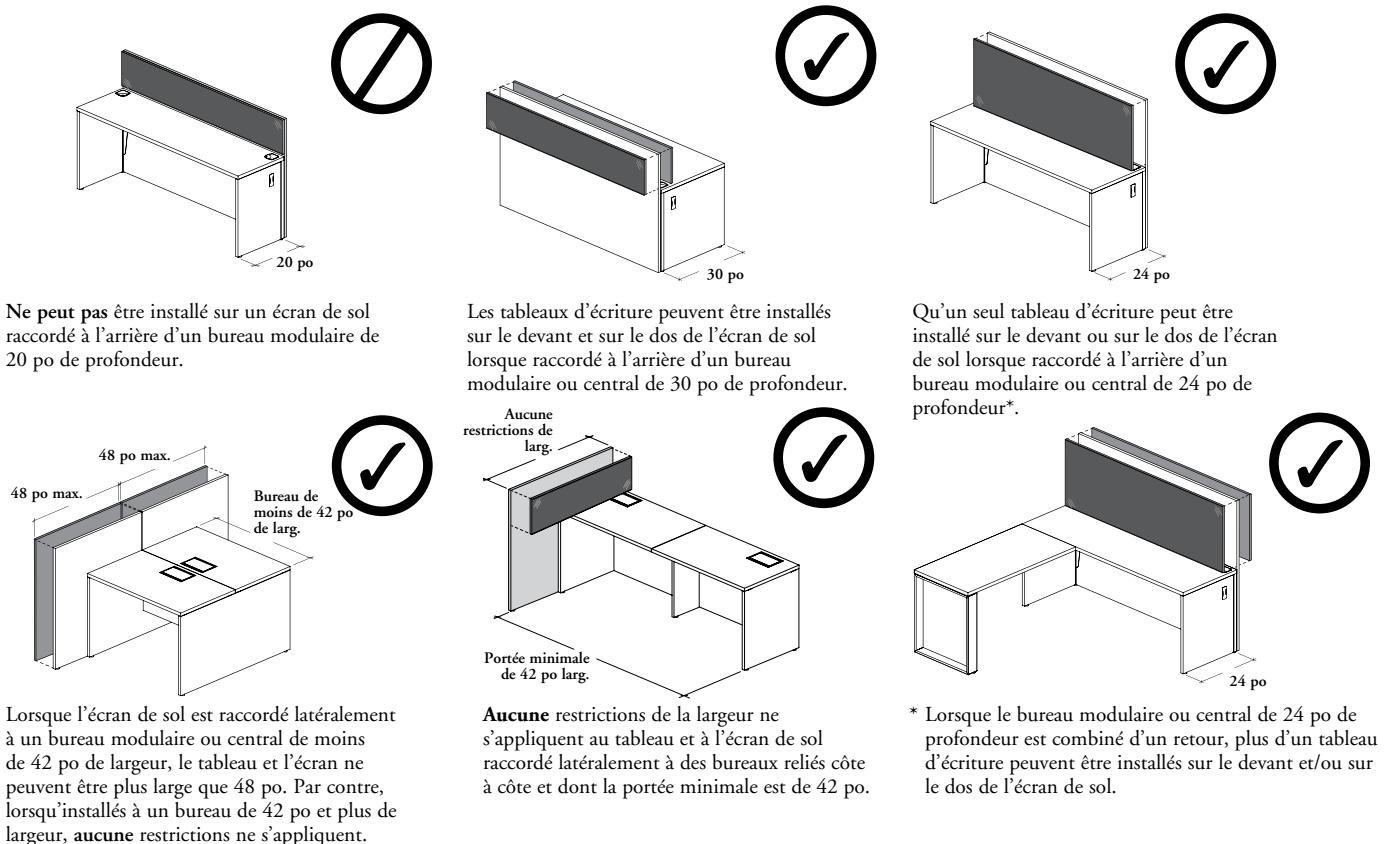

aménagements avec écrans complémentaires pour bureau modulaire

Il importe de tenir compte de ce qui suit dans les aménagements comportant des écrans complémentaires pour bureau modulaire.

- ❗ Ne peuvent être utilisés que dans des configurations dos à dos ou côte à côte et procurent de l'intimité jusqu'à 42 po ou 51 po.
- Peuvent être fixés n'importe où le long de la largeur ou de la profondeur de deux bureaux reliés.
- Le support de l'écran a 1 po d'épaisseur.
- Peuvent être installés entre utilisateurs, sur ou hors module à la jonction entre deux bureaux.

applications sur bureau

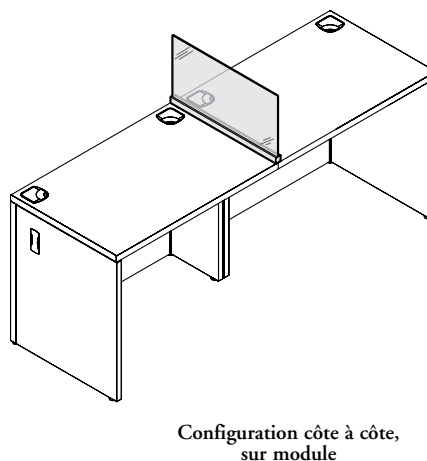
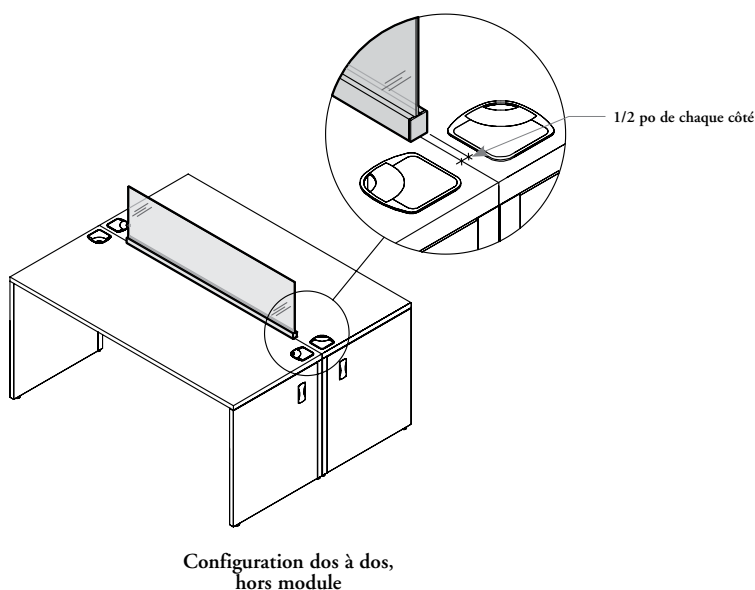

aménagements avec écrans complémentaires pour bureau modulaire (suite)

dimensions des écrans complémentaires

Pour les postes de travail avec de nombreux écrans, ils ne seront pas tous affleurants.

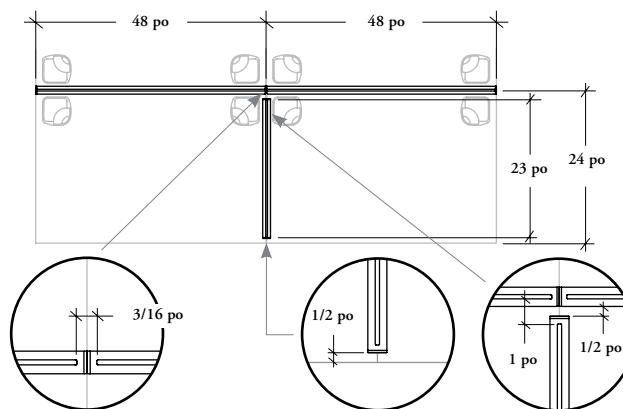
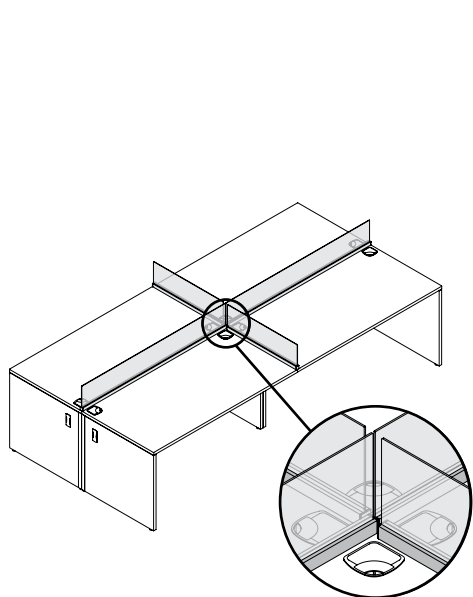

Pleine grandeur – arrière
(La largeur des éléments correspond à celle des surfaces de travail.)

Affleurant – latéral
(On doit commander un écran mesurant 1 po de moins.)

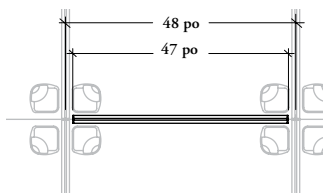

Affleurant – arrière
(On doit commander un écran mesurant 1 po de moins.)

continuité des lignes à une hauteur de 42 po ou 51 po

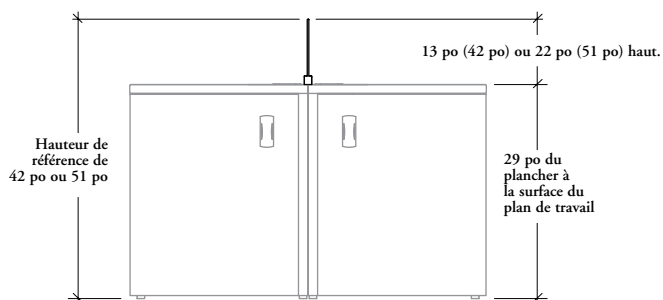

Application sur bureau

aménagements avec écrans pour bord de surface de travail

Il importe de tenir compte de ce qui suit dans les aménagements comportant des écrans pour bord de surface de travail.

- ❗ Ces écrans ne peuvent être fixés qu'à un bureau péninsule rectangulaire – demi-supports d'extrémité (RDRP) ou à des surfaces de travail rectangulaires (RTLDL ou RTLDC).

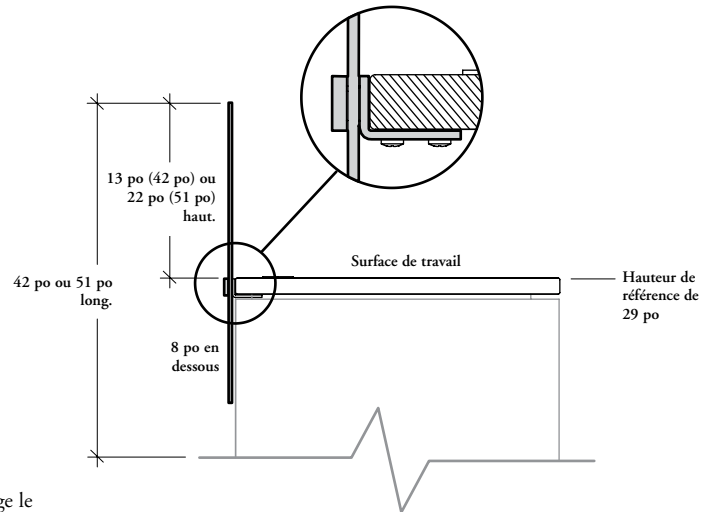

Écran pour bord de surface de travail – verre (RPSWG)

- Assure l'intimité visuelle au-dessus du bureau et dissimule davantage le dessous du bureau.
- Les écrans latéraux pour surface de travail (RPSWG ou RPSWL) ne peuvent être installés qu'à l'arrière des surfaces de travail et ils couvrent 8 po sous ces dernières.
- Peuvent être placés sur la garniture de chant droite des surfaces de travail seulement.
- Continuité des lignes à une hauteur de 42 po ou 51 po.
- **Ne peuvent pas** être fixés à l'arrière des bureaux modulaires autoportants ou des bureaux centraux.
- **Ne peuvent pas** être installés sur une surface de travail rectangulaire de moins de 24 po de profondeur, lorsque celle-ci est utilisée comme bureau ou comme table autoportante.

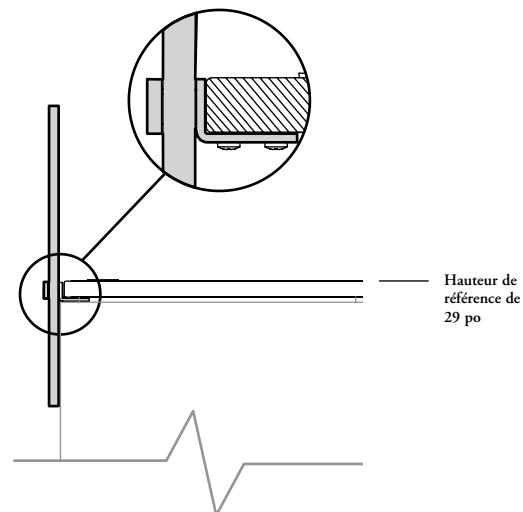
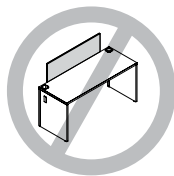

Écran pour bord de surface de travail – placage (RPSWL)

aménagements avec écrans pour bord de surface de travail (suite)

largeurs des écrans pour bord de surface de travail

- On peut commander des écrans de largeurs différentes selon le résultat visé.

Pleine largeur pour une complète intimité

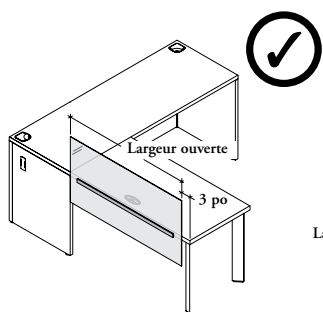

Pieds ou pieds semi-supportés
(largeur maximale – largeur ouverte
moins 3 po)

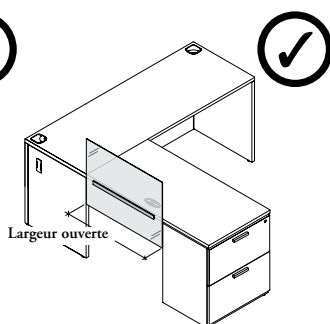

Tous les autres supports
(largeur maximale – largeur ouverte)

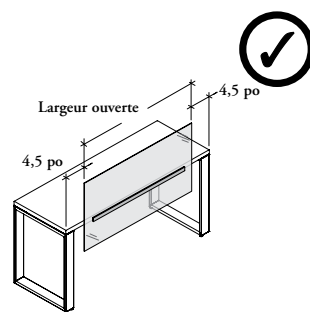

Pieds cadres seulement
(largeur maximale – largeur ouverte
moins 4,5 po de chaque côté)

Largeur tout-aller offrant
une intimité partielle

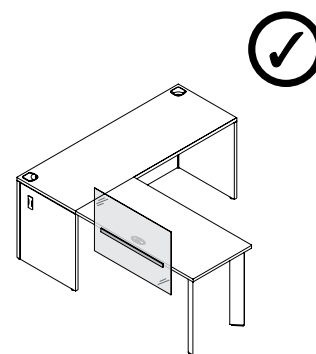

- Doivent être installés dans la largeur ouverte disponible.
- Ne peuvent pas chevaucher des pieds, des supports d'extrémité, des rangements ou des bahuts.

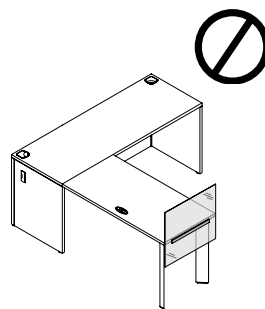
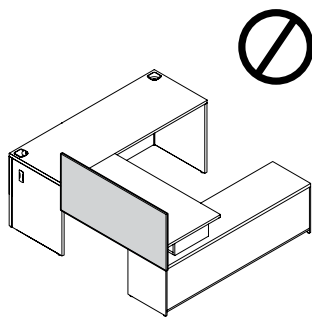
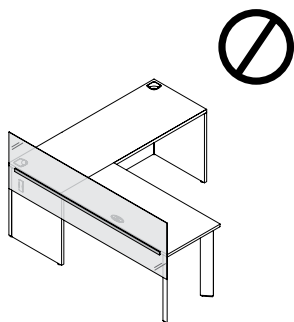

Tous les supports ou rangements
Tous les styles de supports ou de rangements nuiraient aux ferrures de montage.

aménagements avec écrans centraux pour bureau central

Il importe de tenir compte de ce qui suit dans les aménagements comportant des écrans centraux et des écrans centraux avec cadre pour bureau central.

- ❗ Ne peuvent être utilisés qu'entre deux surfaces de travail de bureaux centraux ou deux surfaces rectangulaires (RLTDL, RTLDC) et procurent de l'intimité jusqu'à 42 po ou 51 po.
- Il est obligatoire de respecter l'option de montage pour que les produits soient compatibles.
- Le support de l'écran a 1 po (25,4 mm) d'épaisseur et 1 3/16 po (30,2 mm) de hauteur.
- Peuvent être installés entre utilisateurs, sur ou hors module. L'installation hors module n'est possible que lorsque les mêmes options de montage sont sélectionnées.
- D'autres restrictions s'appliquent lorsqu'on commande des bureaux centraux. Voir les applications à la page 47.

applications sur bureau

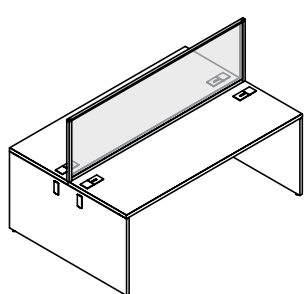

Sur module

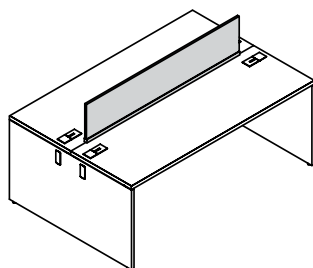

Hors module

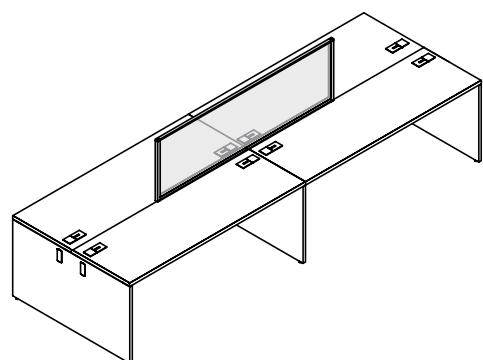

Sur ou hors module

aménagements avec écrans centraux pour bureau central (suite)

applications sur surface de travail

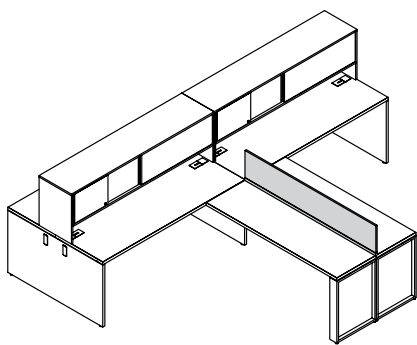

Sur module,
sur surface de travail seulement

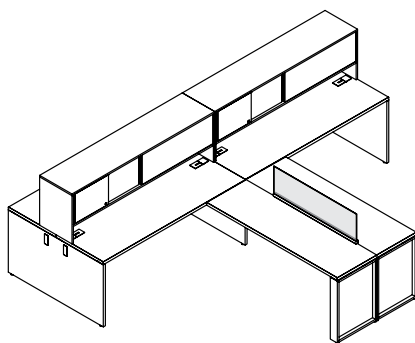

Hors module,
sur surface de travail seulement

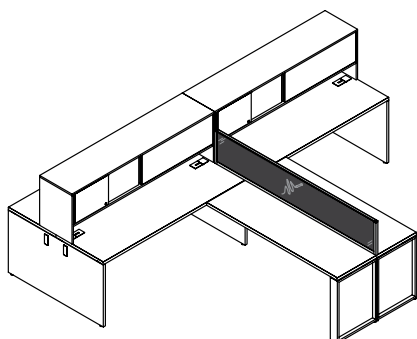

Sur ou hors module,
sur surfaces de travail et
bureaux centraux (consulter la
section sur les écrans latéraux pour
en savoir plus sur cette application)

aménagements avec écrans latéraux pour bureau central

Il importe de tenir compte de ce qui suit dans les aménagements comportant des écrans latéraux et des écrans latéraux avec cadre pour bureau central.

- ❗ L'option de montage détermine la position de départ de l'écran latéral sur le bureau central. L'autre extrémité peut être sur ou hors module sur les mêmes bureaux centraux ou sur les surfaces rectangulaires reliées aux bureaux centraux.
- Il est obligatoire de tenir compte de l'option de montage pour que les produits soient compatibles.
- Peuvent être installés entre utilisateurs, n'importe où le long de la profondeur de deux surfaces de travail. La position de départ doit cependant être respectée.
- Le support de l'écran a 1 po (25,4 mm) d'épaisseur et 1 3/16 po (30,2 mm) de hauteur.
- Peuvent être installés entre utilisateurs, sur ou hors module. L'installation hors module n'est possible que lorsque les mêmes options de montage sont sélectionnées.
- D'autres restrictions s'appliquent lorsqu'on commande des bureaux centraux. Voir les applications à la page 47.

applications par rapport au bord arrière

- Un écran latéral **ne peut pas** être installé entre deux écrans centraux.
- Un écran latéral **ne peut pas** être installé à partir du bord arrière de deux surfaces rectangulaires.

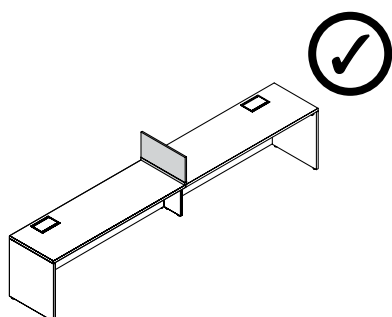

Sur module,
sur bureaux centraux seulement

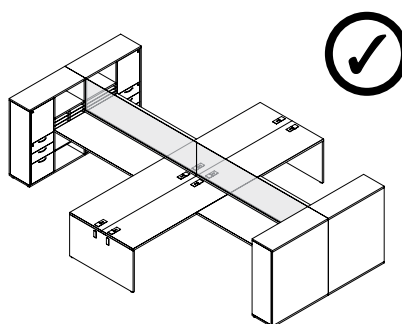

Sur module,
sur bureaux centraux et surfaces de travail

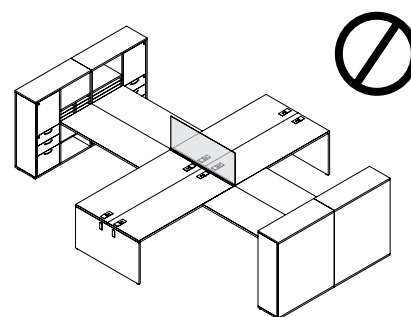

Sur module,
ne commençant pas au bord arrière

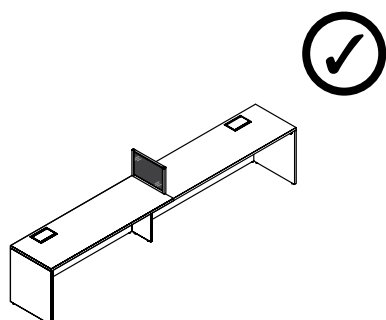

Hors module,
sur bureaux centraux seulement

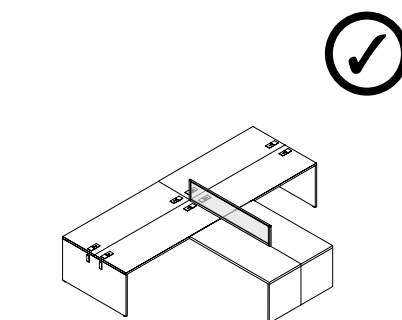

Hors module,
sur bureaux centraux et surfaces de travail

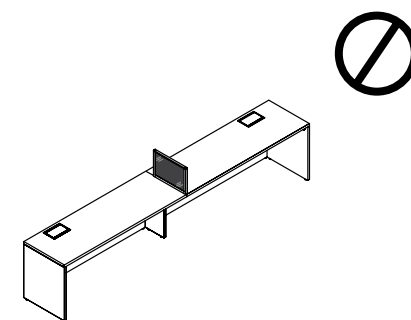

Hors module,
ne commençant pas au bord arrière

aménagements avec écrans latéraux pour bureau central (suite)

applications à partir de deux écrans centraux

- Pour calculer la largeur de l'écran, il faut savoir que les écrans centraux font 1 po de moins que les dimensions nominales des produits auxquels ils sont fixés.
- On peut commander des écrans affleurants ou plus courts que les écrans centraux. L'inverse n'est toutefois pas possible.
- L'écran latéral doit être aligné avec le point de rencontre des deux écrans centraux.
- Les écrans latéraux avec cadre **ne sont pas** compatibles avec les écrans centraux vitrés (sans cadre).

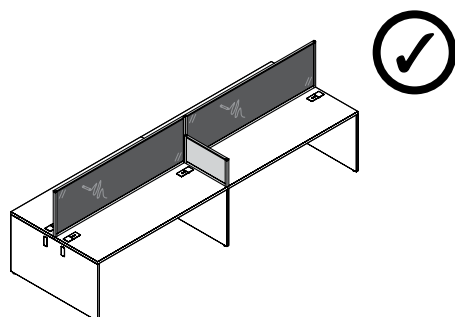

Sur module,
sur bureaux centraux seulement

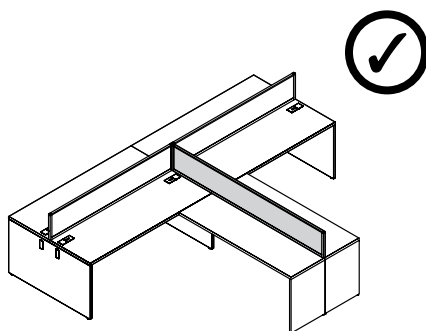

Sur module,
sur bureaux centraux et surfaces de travail

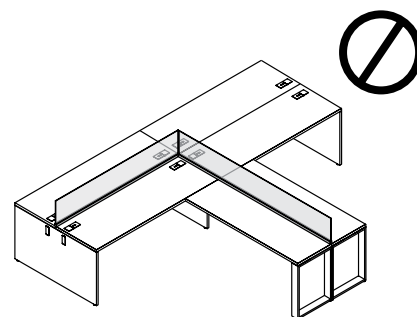

Sur module,
ne commençant pas à partir de
deux écrans centraux

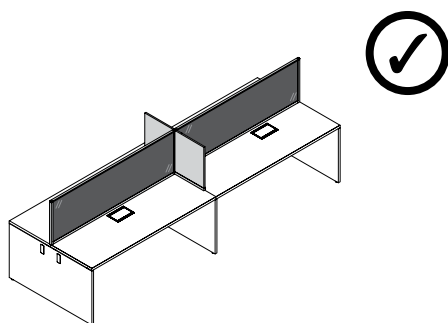

Hors module,
sur bureaux centraux seulement

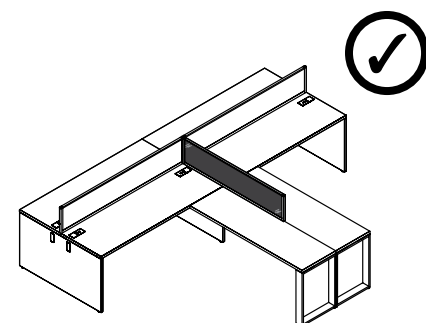

Hors module,
sur bureaux centraux et surfaces de travail

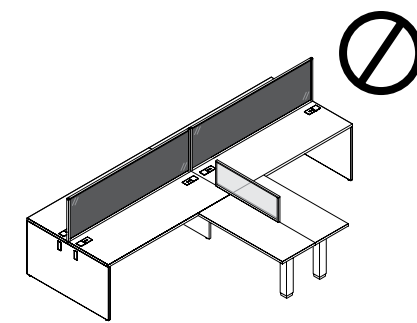

Hors module,
ne commençant pas à partir de deux
écrans centraux
(écrans avec cadre uniquement)

aménagements avec écrans latéraux pour bureau central (suite)

applications à partir de deux rangements surélevés

- Pour calculer la largeur de l'écran, il faut savoir que le rangement surélevé en configuration simple compte pour 16 po, et celui en configuration partagée compte pour 8 po, des dimensions nominales des produits auxquels ils sont fixés.
- Ne sont compatibles qu'avec les rangements de bureau surhaussés.
- Peuvent être commandés affleurants ou plus courts que le rangement surélevé. L'inverse n'est toutefois pas possible.
- Les écrans latéraux qui s'installent à partir de deux rangements surélevés limitent l'ouverture des portes sur charnières.

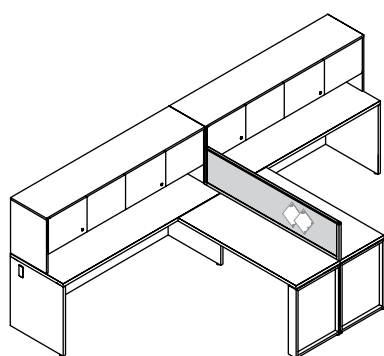

Sur Module

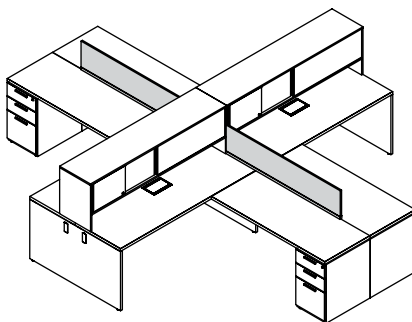

Hors Module

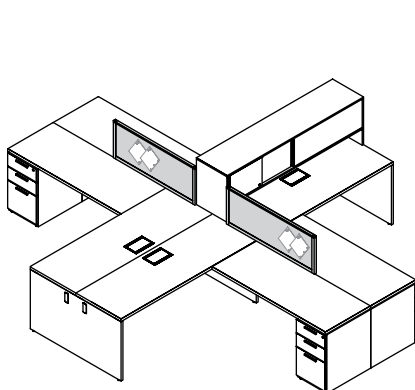

Sur ou hors module,
ne commençant pas à partir de
deux rangements surélevés
(écrans avec cadre uniquement)

compatibilité entre écrans centraux et latéraux

Il importe de tenir compte de ce qui suit dans les aménagements avec des écrans centraux ou latéraux et des écrans centraux ou latéraux avec cadre pour bureau central.

- ❗ Les écrans centraux et latéraux sont compatibles avec la plupart des produits pouvant former un poste de travail central; quelques restrictions s'appliquent.

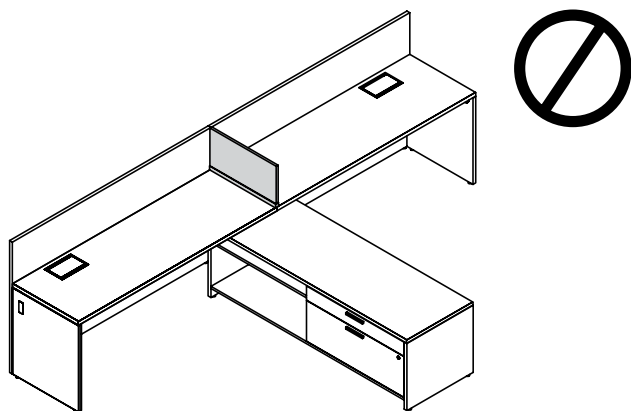

Avec bahut bas et support pour surface de travail

Ne peut pas s'installer sur un support pour surface de travail, parce que la quincaillerie de montage y ferait obstacle.

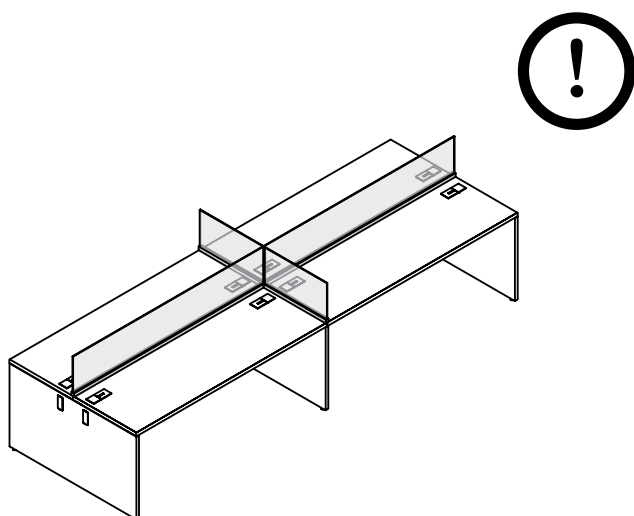

Écrans central et latéral sans cadre – vitrés

L'écran central vitré (sans cadre) n'est compatible qu'avec l'écran latéral vitré (sans cadre).

compatibilité entre écrans centraux et latéraux (suite)

❗ Les dimensions de l'écran sont calculées en fonction de l'option de montage afin de réduire au minimum les écarts entre les cadres.

dimensions des écrans central et latéral

Écrans en placage et en verre (sans cadre)

Les éléments en placage ou en verre ne correspondent pas à la pleine largeur des cadres, ce qui crée un espace au point où ils se rencontrent.

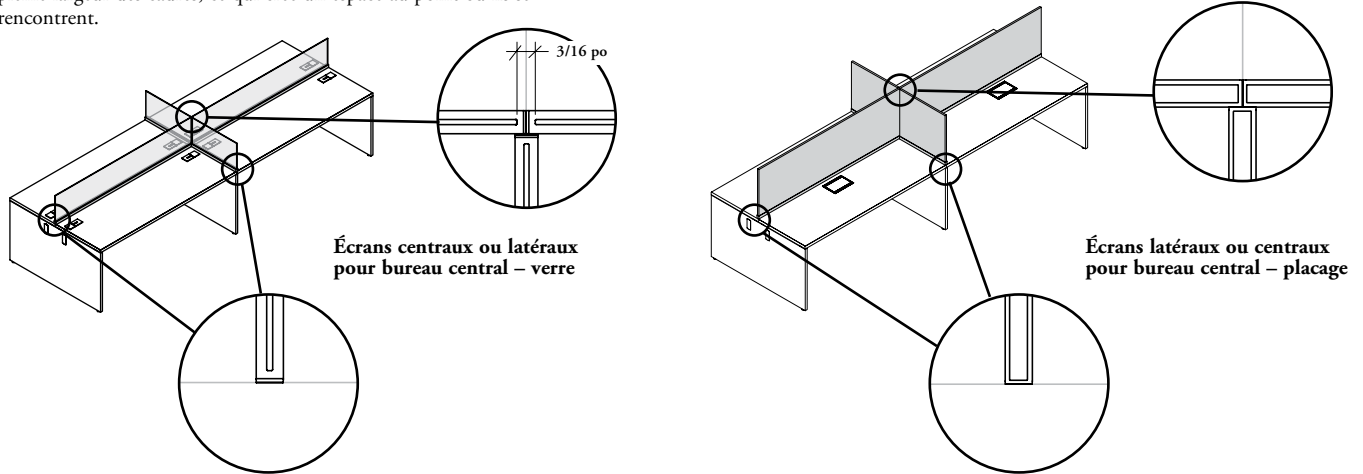

Écrans avec cadre

- Seuls les écrans avec cadre sont livrés avec la quincaillerie de raccordement.
- Les jonctions à trois ou à quatre panneaux sont réalisées en raccordant les écrans centraux d'abord, puis en reliant les écrans latéraux dans l'espace restant de 1/16 po.

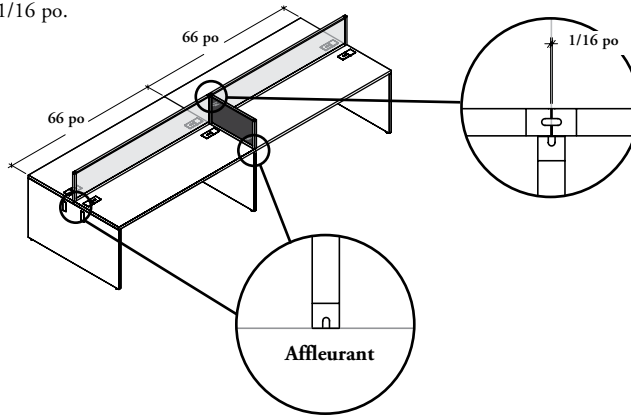

continuité des lignes à une hauteur de 42 po ou 51 po

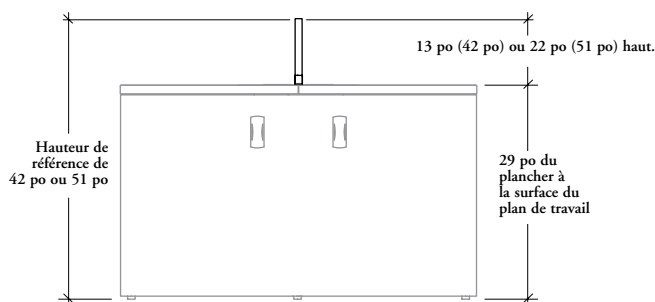

Application sur bureau ou surface de travail

aménagements avec écrans de sol de 1 po d'épaisseur

Il importe de tenir compte de ce qui suit dans les aménagements comportant des écrans de sol de 1 po d'épaisseur.

❖ Ne peuvent pas être utilisés avec des surfaces de travail rectangulaires (RTLSDL ou RTLSDC).

- Les écrans de sol de 1 po d'épaisseur peuvent être installés au moyen :
 - d'un raccordement arrière (RPSBG ou RPSBL)
 - d'un raccordement latéral (RPSLG ou RPSLL) avec intimité à 42 po ou 51 po de hauteur
- Selon le type de raccordement sélectionné, ils peuvent être installés sur ou hors module sur les bureaux modulaires ou les bureaux centraux.
- D'autres restrictions s'appliquent si l'on commande des bureaux centraux. Voir les applications à la page 47.

Raccordement latéral

- L'ensemble de raccordement latéral est inclus si l'on commande un écran de sol de 1 po d'épaisseur – raccordement latéral (RPSLG ou RPSLL).
- Peut être installé sur ou hors module et doit être fixé au support d'extrémité plein d'un bureau modulaire ou d'un bureau central.
- **Ne peut pas** être fixé à un demi-support d'extrémité, à un pied en C en métal, à un pied semi-supporté (RAVG) ou à un pied cadre (RWWO ou RWWF).
- Peut chevaucher des pieds, des supports d'extrémité pleins, des rangements ou des bahuts.

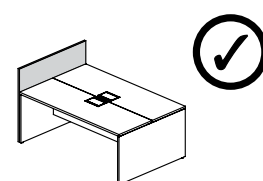
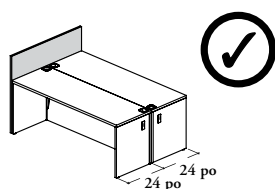
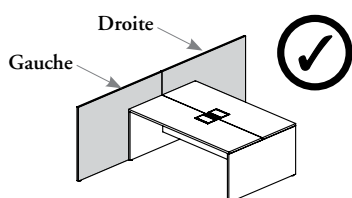
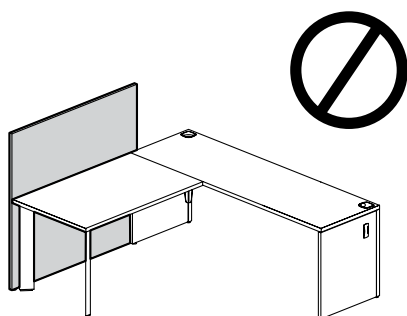
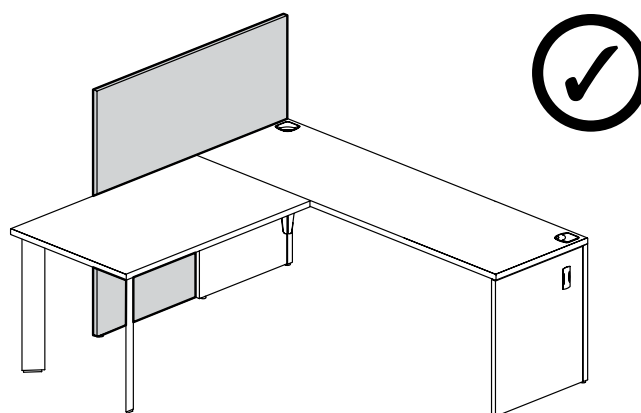

- L'écran de sol de 1 po d'épaisseur peut dépasser le bureau central simple ou partagé, mais on doit commander un écran de sol gauche et droit, de chaque côté du bureau central.

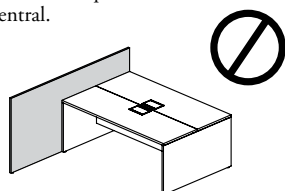

- On peut commander un écran de sol de 1 po d'épaisseur – raccordement latéral, sur ou hors module, sur deux supports d'extrémité de bureaux modulaires ou de bureaux centraux simples (en configuration dos à dos) seulement s'ils ont la même profondeur.

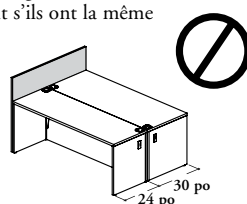

- Avec un bureau central partagé, on doit commander un écran de sol de 1 po d'épaisseur – raccordement latéral. Il peut être installé sur ou hors module s'il est centré sur le support d'extrémité plein.

- Si deux bureaux (dos à dos) n'ont pas la même profondeur, les ouvertures de gestion du câblage **ne seront pas alignées** avec celles des supports.

aménagements avec écrans de sol de 1 po d'épaisseur (suite)

Raccordement arrière

- L'ensemble de raccordement arrière est inclus si l'on commande un écran de sol de 1 po d'épaisseur – raccordement arrière (RPSBG ou RPSBL).
- Ne peut être installé que sur module et doit être fixé à deux raccords d'angle en métal d'un bureau modulaire et à deux supports d'un bureau central simple.

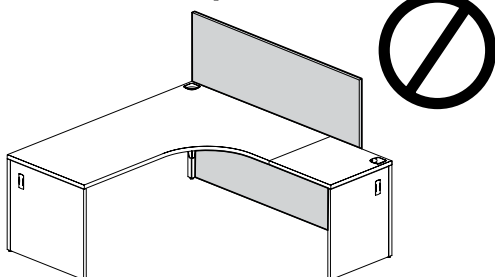

- Ne peut pas être utilisé avec un panneau modestie (RDML ou RDMO) ou un bureau central simple avec panneau modestie plein hauteur.

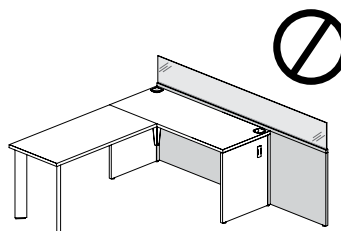
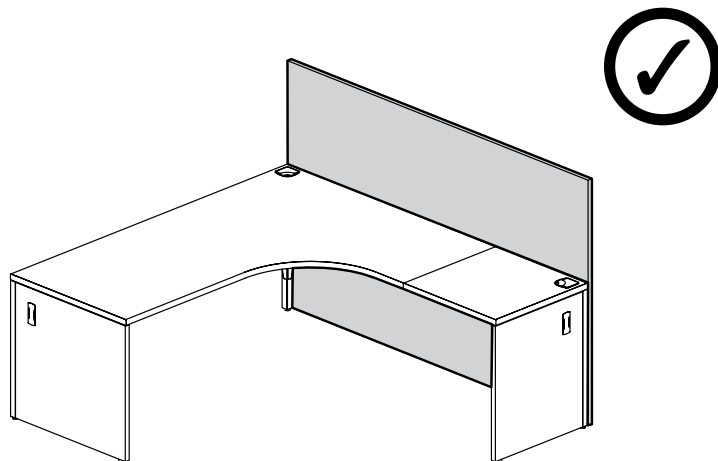

- L'écran de sol de 1 po d'épaisseur ne peut pas dépasser la largeur de la surface de travail en position arrière, mais il peut dépasser la profondeur de la surface de travail en position latérale.

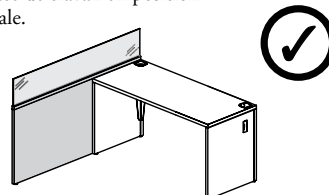

aménagements avec écrans de sol de 1 po d'épaisseur (suite)

- Si l'on opte pour le raccordement arrière, la largeur varie de 24 po à 84 po par intervalles de 6 po si l'écran est affleurant, de 25 po à 85 po par intervalles de 6 po s'il est allongé d'un côté, et de 26 po à 86 po par intervalles de 6 po s'il est allongé des deux côtés.
- Si l'on opte pour le raccordement latéral, la profondeur varie de 20 po à 84 po par intervalles de 6 po si l'écran est affleurant, et de 21 po à 85 po par intervalles de 6 po s'il est allongé à l'arrière.

largeurs des écrans de sol de 1 po d'épaisseur

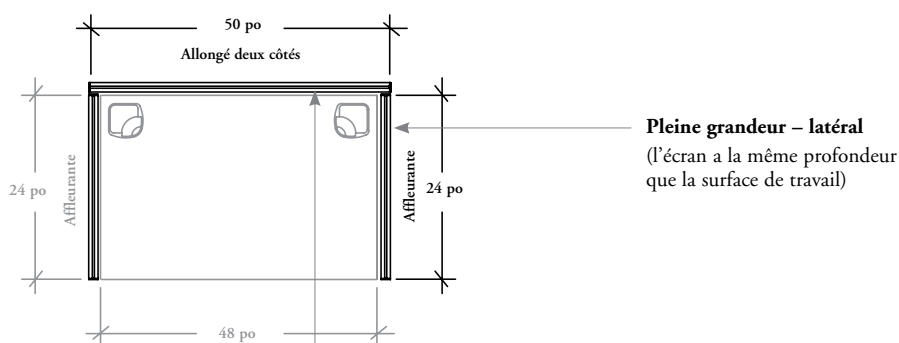

Format allongé – arrière
(l'écran dépasse la largeur de la surface de travail)

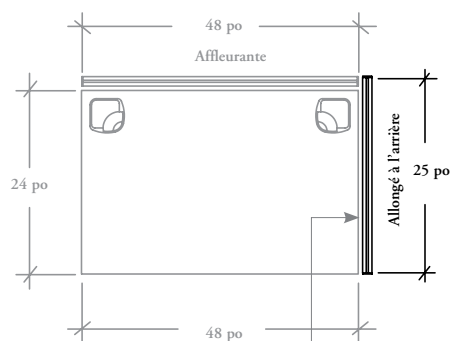

Format allongé – latéral
(l'écran dépasse la profondeur de la surface de travail)

aménagements avec écrans de sol de 1 po d'épaisseur (suite)

jonction de l'écran

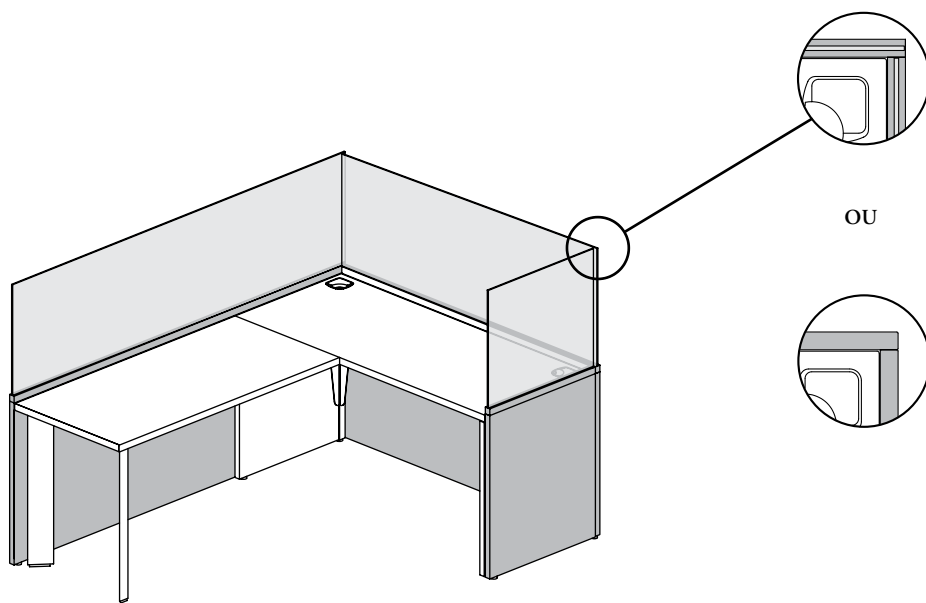

Avec écran de sol de 1 po d'épaisseur en verre

OU

- Si l'on joint deux écrans, le dessus en verre ne sera pas aligné.

Avec écran de sol de 1 po d'épaisseur

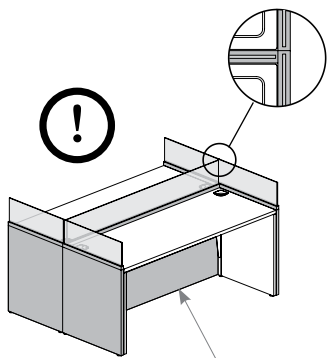

Avec écran de sol de 1 po d'épaisseur

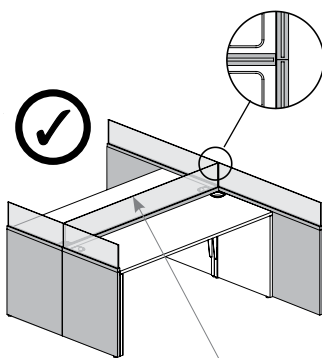

Avec écran complémentaire ou central

- Dans les applications partagées, on peut remplacer l'écran de sol entre deux bureaux par un écran complémentaire ou central pour en améliorer l'apparence.

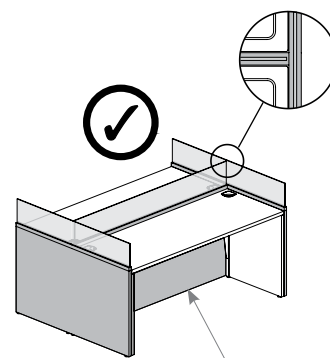

Avec écran de sol de 1 po d'épaisseur (illustré) ou écran complémentaire ou central

- Pour une finition unie de l'écran de sol, on peut choisir la configuration partagée.

aperçu des écrans autoportants de 2 po d'épaisseur

Les écrans autoportants de 2 po d'épaisseur peuvent être utilisés seuls ou reliés à d'autres afin de diviser l'espace.

⚠ Les éléments reçoivent la même finition des deux côtés.

Écrans autoportants de 2 po d'épaisseur

- Peuvent être reliés à des murs, à des bureaux ou à d'autres écrans autoportants.
- La quincaillerie de raccordement d'écran autoportant à écran autoportant est incluse.

- Cinq ensembles de raccordement sont offerts et peuvent être commandés séparément :
 - Ensemble de raccordement à un bureau (RYCD)
 - Ensemble de raccordement arrière (RYC_)
 - Ensemble de raccordement latéral (RYCL)
 - Ensemble de raccordement d'écrans de hauteurs différentes (RYCH)
 - Ensemble de raccordement mural (RYCW)
- Trois options d'ouverture de gestion du câblage sont offertes :
 - Ouverture au centre (C)
 - Ouverture à l'extrémité (E)
 - Sans ouverture (N)

Écrans autoportants de 2 po d'épaisseur

- Tissu (des deux côtés; punaisable)
 - La même catégorie de tissu doit être commandée pour tous les éléments.
 - Si l'on opte pour la base en tissu, l'ouverture pour gestion du câblage n'est pas offerte.
- Verre (Transparent ou Givré).
- Couleurs de stratifiés Source.

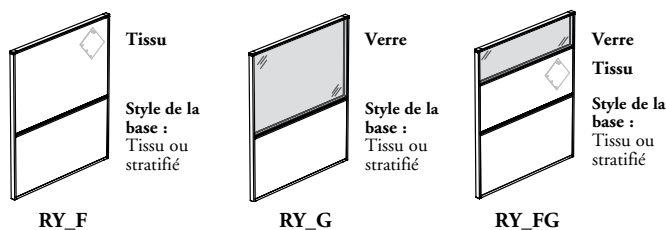

20 po, 24 po to 84 po larg. – Application affleurante (intervalles de 6 po) ou 22 po, de 26 po à 86 po, de 28 po à 88 po larg. – Application allongée (intervalles de 6 po)

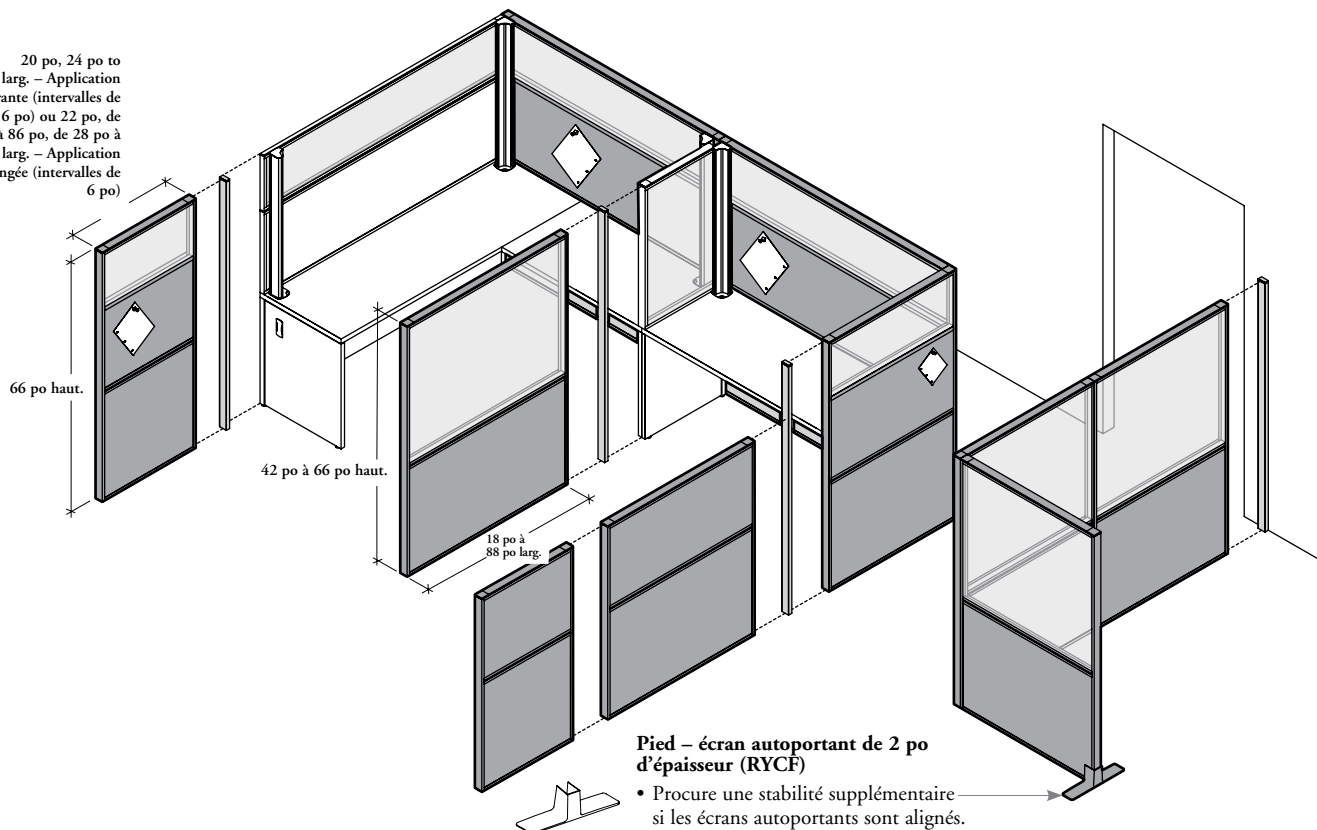

- Procure une stabilité supplémentaire si les écrans autoportants sont alignés.
- Convient aux écrans de toutes dimensions et est installé à l'extrémité d'une suite d'écrans autoportants.

aperçu des écrans autoportants de 2 po d'épaisseur (suite)

- Tous les ensembles de raccordement permettent de stabiliser tant les éléments que les écrans autoportants.
- Tous les ensembles sont offerts en hauteurs de 42 po à 66 po, à l'exception des ensembles de raccordement arrière et latéral.



Ensemble de raccordement à un bureau – écran autoportant de 2 po d'épaisseur (RYCD)

- Relie un écran autoportant à un bureau doté d'éléments montés sur colonnes.
- Compatible avec les éléments sans cadre et avec cadre de 1 po et 2 po d'épaisseur.
- Peut être monté à l'extrémité d'un élément et sur un raccord d'angle, ou à l'extrémité d'un élément et sur le devant d'un support d'extrémité (raccordement latéral).

- Le raccordement à un raccord d'angle **ne permet pas** de relier deux écrans de hauteurs différentes. **Aucune** différence de hauteur n'est autorisée pour les écrans raccordés latéralement.

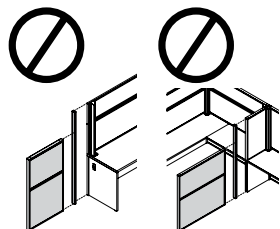

Exemples de raccordement :

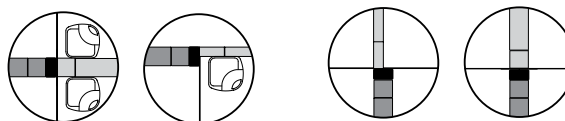

Raccordement à un raccord d'angle

Raccordement latéral

Ensembles de raccordement arrière – écran autoportant de 2 po d'épaisseur (RYC_)

- Servent à relier un écran autoportant à l'arrière d'un bureau modulaire (RYCM) ou d'un bureau central simple (RYCS).
- On doit commander un écran autoportant dont les dimensions sont égales ou supérieures à celles du bureau.

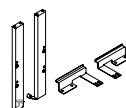

Bureau modulaire (M)



Bureau central (S)

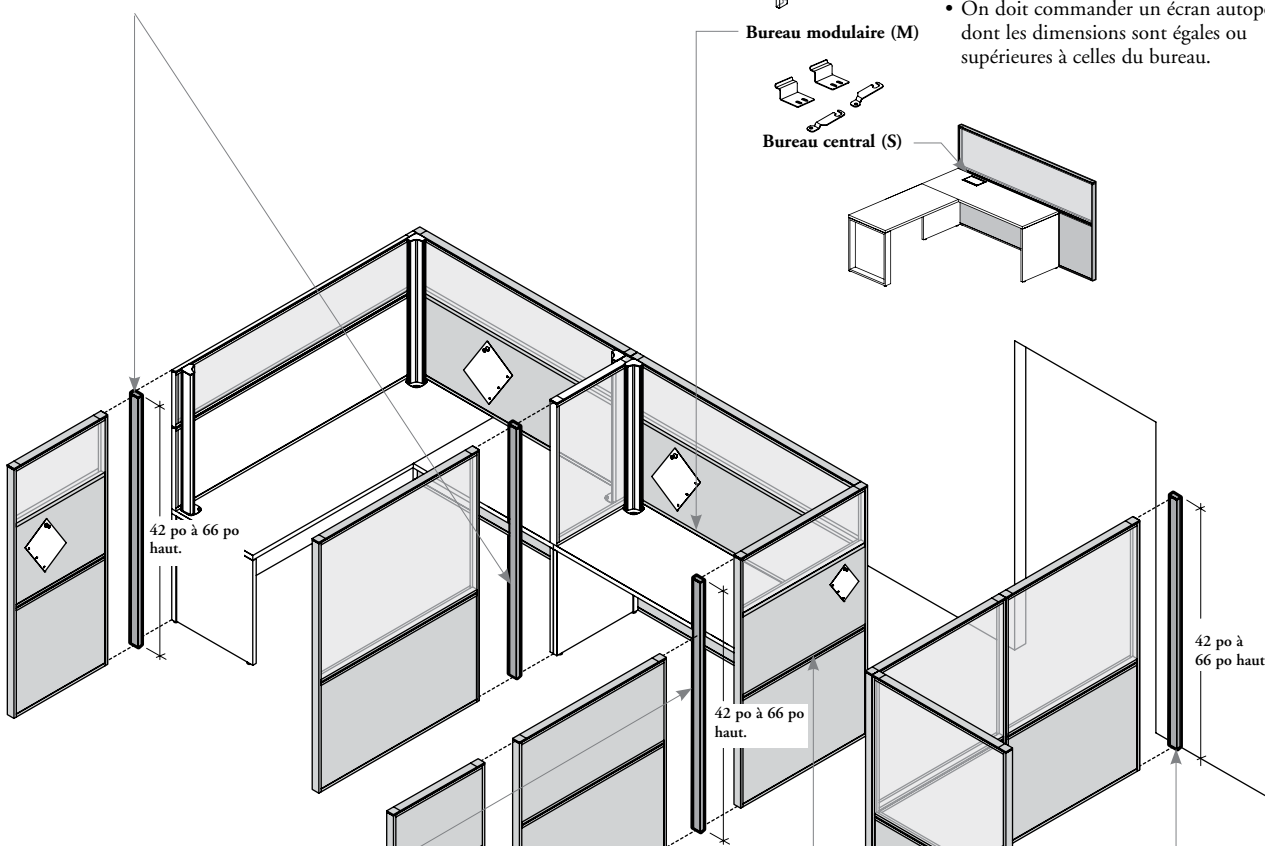

Ensemble de raccordement d'écrans de hauteurs différentes – écrans autoportants de 2 po d'épaisseur (RYCH)

- Permet de relier deux écrans autoportants de hauteurs différentes.
- Raccordement à 180° seulement.

Ensemble de raccordement latéral – écran autoportant de 2 po d'épaisseur (RYCL)

Sert à relier un écran autoportant au côté d'un bureau.

Ensemble de raccordement mural – écran autoportant de 2 po d'épaisseur (RYCW)

Permet de fixer un écran autoportant à un mur.

raccordement des écrans autoportants

raccordement à 90°

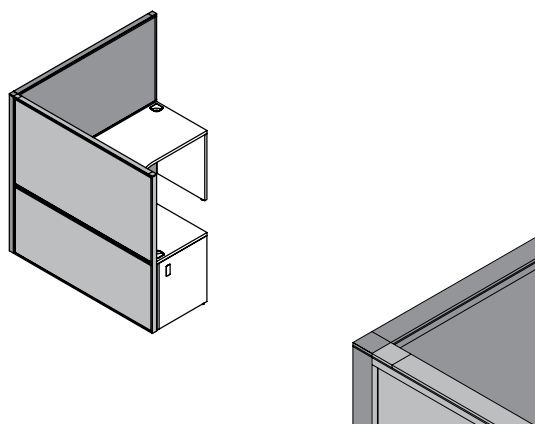

raccordement à 180°

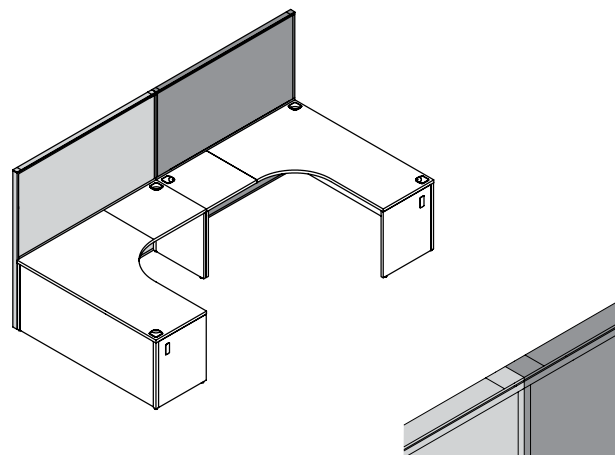

raccordement à 270°

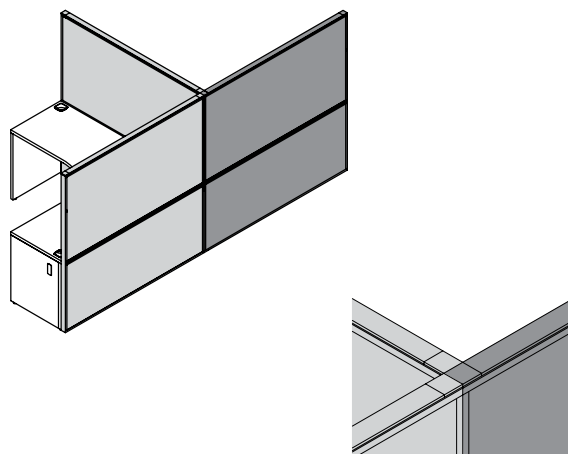

raccordement à 360°

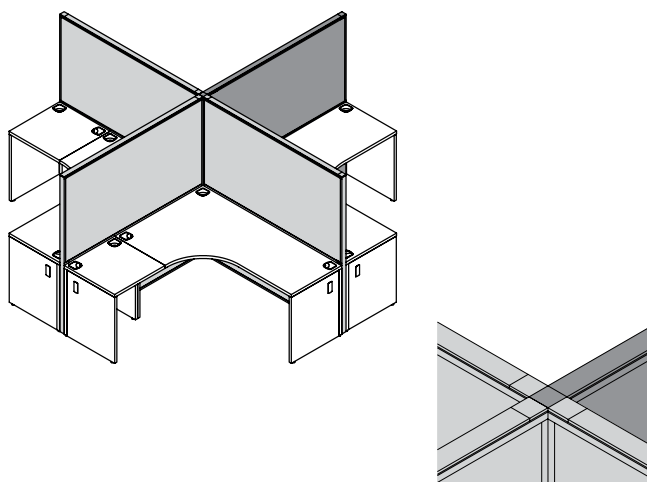

restrictions relatives aux écrans autoportants

avec écrans autoportants de 2 po (pour raccordement à 90°)

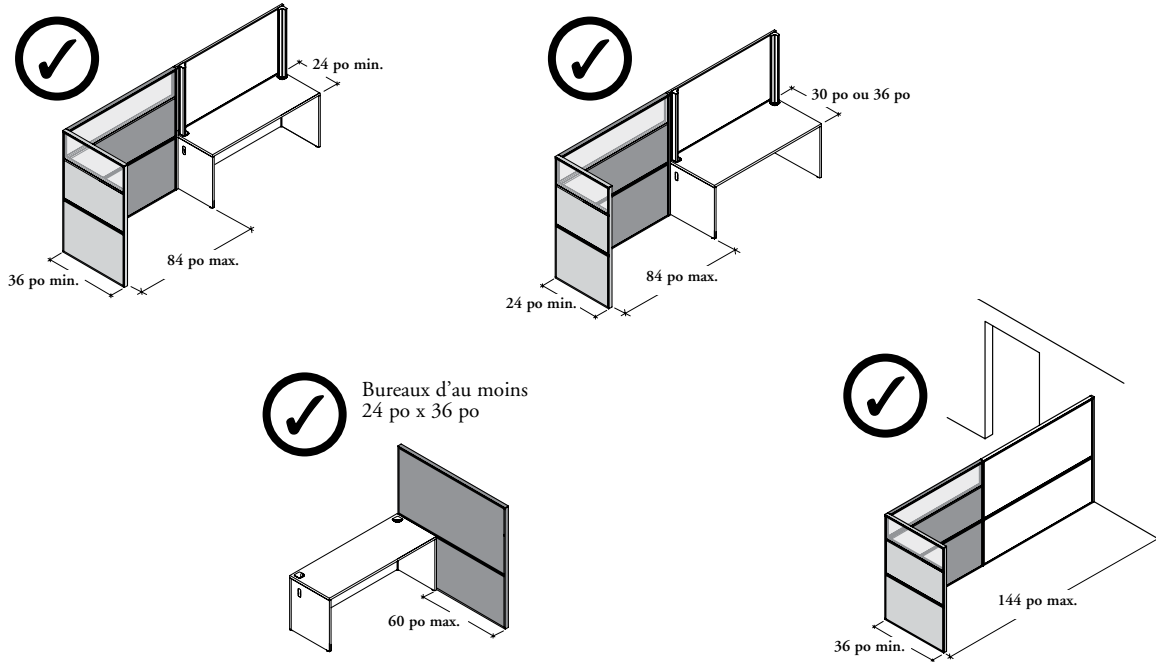

avec un pied

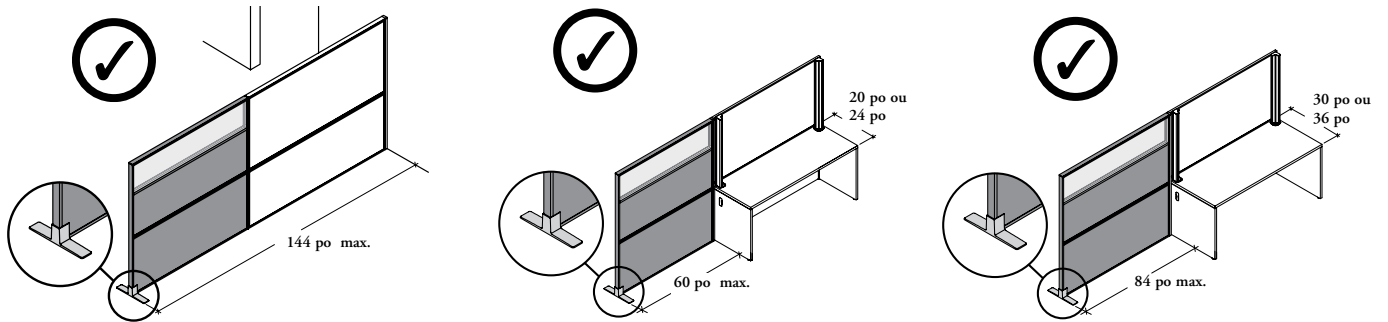

avec écrans autoportants de 2 po d'épaisseur (raccordement arrière)

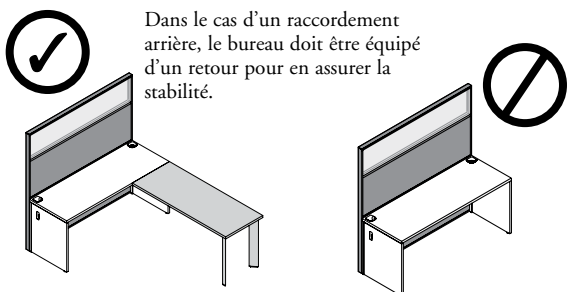

bureaux centraux avec écran autoportant de 2 po d'épaisseur (raccordement arrière et latéral)

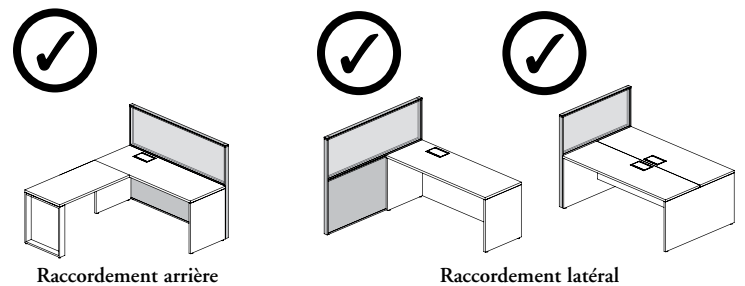

aménagements avec ouvertures de gestion du câblage

Il importe de tenir compte de ce qui suit dans les aménagements comportant des ouvertures de gestion du câblage sur écrans de sol de 1 po d'épaisseur ou écrans autoportants de 2 po d'épaisseur.

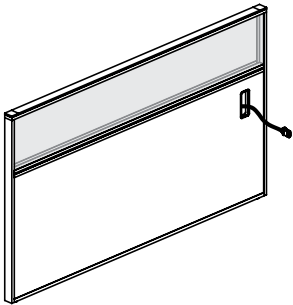

Ouverture de gestion du câblage

- Sur commande, des découpes servant d'ouverture de gestion du câblage sont percés en usine sur les écrans de sol de 1 po d'épaisseur et sur les écrans autoportants de 2 po d'épaisseur.
- Permettent d'acheminer les câbles d'alimentation et de communication.
- Offerts en position verticale seulement.
- Les capuchons en métal pour ouverture de gestion du câblage (RAWPC) peuvent être commandés séparément.
- Trois options sont possibles :
 - Ouverture au centre (C)
 - Ouverture à une extrémité (E)
 - Sans ouverture (N)

Toutes les combinaisons d'ouvertures et d'écrans **ne sont pas** offertes. Consulter les pages descriptives de chaque produit.

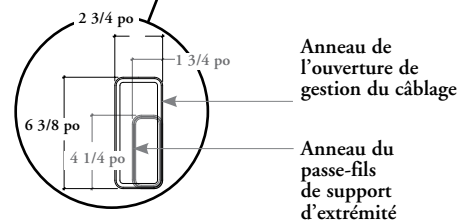
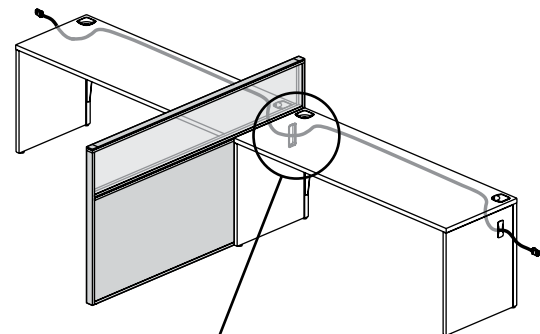
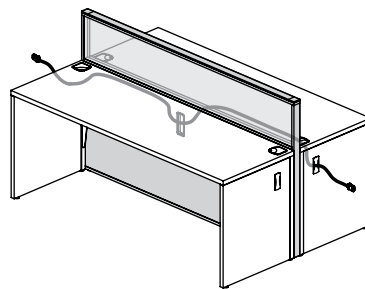

aménagements avec ouvertures de gestion du câblage (suite)

écrans de sol de 1 po d'épaisseur

Raccordement arrière (avec ouverture au centre)

Si l'on choisit l'option Ouverture au centre, l'ouverture est toujours au centre du panneau, mais il faut préciser si ce dernier est affleurant, allongé d'un côté ou allongé des deux côtés. Cette option n'est pas offerte si l'on a choisi la quincaillerie de montage pour bureau central (S).

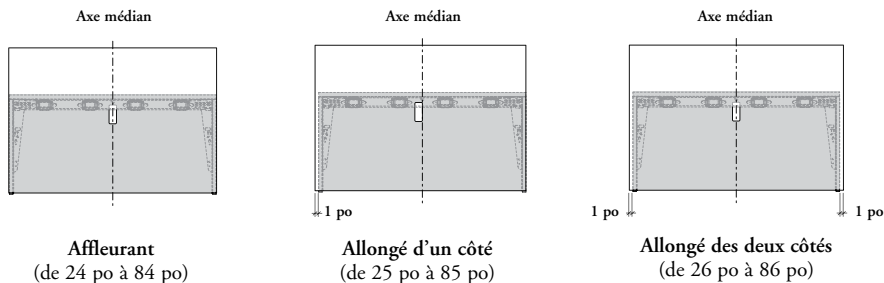

Raccordement latéral (avec ouverture partagée)

L'ouverture partagée s'alignera avec les passe-fils d'un bureau central partagé ou de deux bureaux modulaires ou centraux simples côte à côte, s'ils sont de la même profondeur.

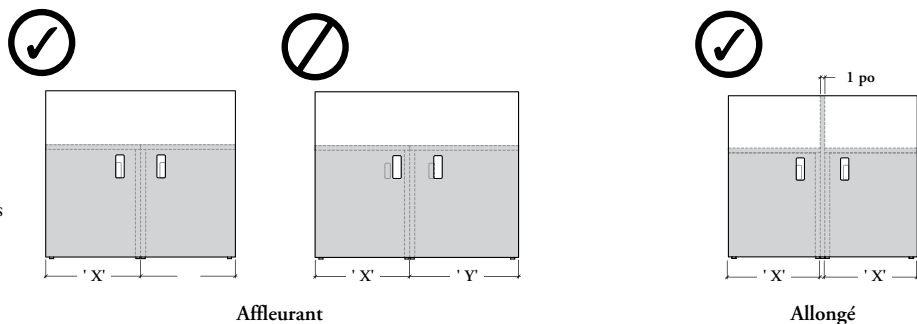

Raccordement latéral (avec ouverture à une extrémité)

Sur les écrans affleurants de 20 po ou de 24 po à 84 po de largeur en position standard, l'ouverture s'alignera avec le passe-fils du support.

Configuration à gauche ou à droite

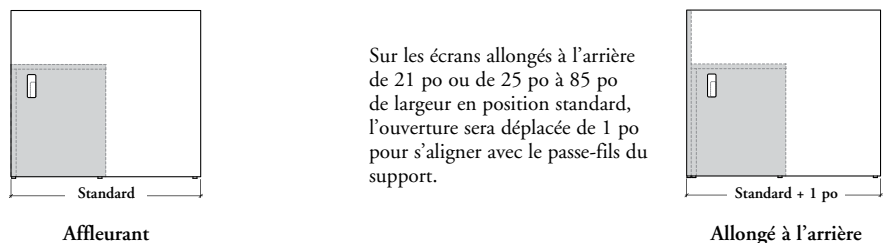

aménagements avec ouvertures de gestion du câblage (suite)

écrans autoportants de 2 po d'épaisseur

Ouverture à une extrémité (Application latérale)

L'ouverture à une extrémité ne s'utilise qu'avec l'application latérale.

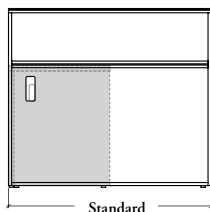
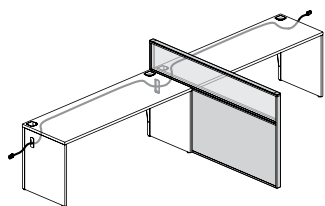

Affleurant

Sur les écrans affleurants de 20 po ou de 24 po à 84 po de largeur, l'ouverture est en position standard.

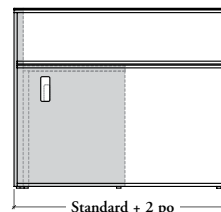

Allongé à l'arrière

- Sur les écrans allongés à l'arrière de 21 po ou de 25 po à 85 po de largeur en position standard, l'ouverture sera déplacée de 2 po.
- L'écran autoportant de 2 po d'épaisseur est réversible.

Ouverture au centre (Applications dos à dos ou latéral et partagé)

L'ouverture au centre est conçue pour l'application dos à dos.

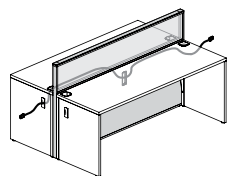

Dos à dos

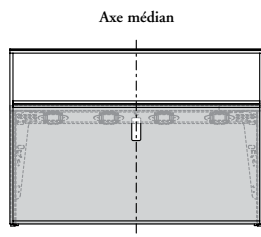

Affleurant

Sur les écrans affleurants de 20 po ou de 24 po à 84 po de largeur, l'ouverture est en position standard, au centre.

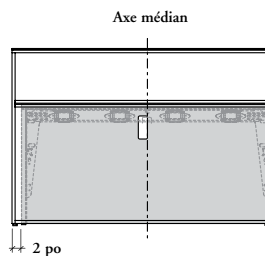

Allongé

Sur les écrans allongés de 22 po ou de 26 po à 88 po, l'ouverture est en position standard.

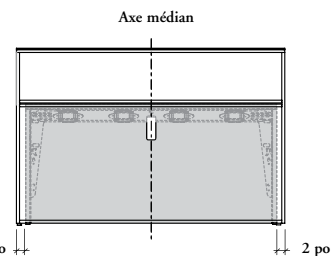

Deux ouvertures au centre sont nécessaires sur les écrans sur module avec application latérale pour un bureau central partagé ou deux bureaux dos à dos.

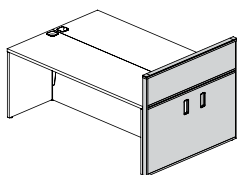

Latéral et partagé

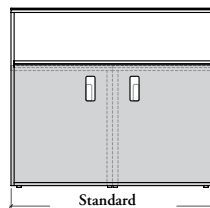

Affleurant

Deux ouvertures en position standard sont nécessaires sur les écrans affleurants de 40 po, 48 po, 60 po ou 72 po de largeur.

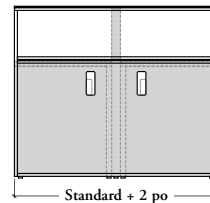

Allongé

Deux ouvertures avancées de 2 po sont nécessaires sur les écrans allongés de 42 po, 50 po, 62 po ou 74 po de largeur.

finitions des colonnes et éléments

Les éléments sont offerts dans un vaste éventail de tissus. Les codes des tissus doivent être indiqués dans la commande.

éléments sans cadre

Colonnes et rallonges de colonnes

- Offerts dans les couleurs Foundation et Mica.
- Capuchon en plastique et ferrures de montage de couleur assortie.

Éléments sans cadre recouverts de tissu

Offerts dans les tissus standard pour panneaux de Teknion.

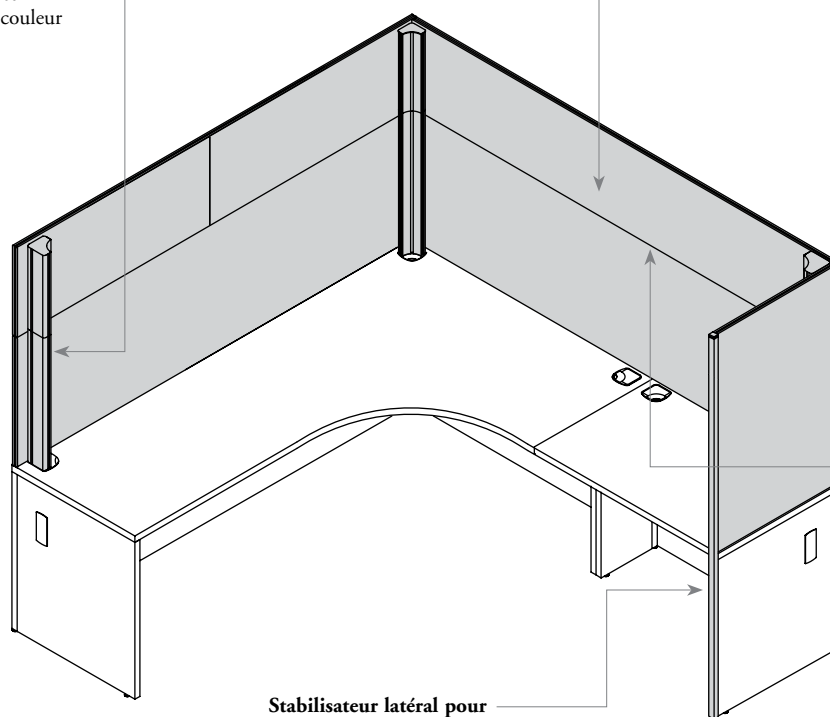

Ensemble de raccords pour éléments sans cadre

Finition noire.

Stabilisateur latéral pour éléments

Offerts dans les couleurs Foundation et Mica.

finitions des colonnes et éléments (suite)

écrans complémentaires, écrans pour bord de surface de travail et écrans de sol de 1 po d'épaisseur

Écrans de sol de 1 po d'épaisseur avec verre – raccordement arrière ou latéral

- Base en stratifié offerte dans les couleurs de stratifiés Source.
- Le vitrage trempé de 1/4 po (6 mm) de la section supérieure peut être transparent (CL) ou givré (FT).
- Quincaillerie de montage offerte dans les couleurs Foundation, Mica et coordonnées.
- Givré (FT) consiste en un panneau en verre trempé gravé d'un seul côté orienté vers l'intérieur du poste de travail.
- Le support du cadre est offert dans les couleurs Foundation et Mica.

Écran de sol de 1 po d'épaisseur
Offerts dans les couleurs de stratifiés Source.

Tableau d'écriture en verre – monté sur écran

- Offert en verre peint sur l'envers
- Le profilé de montage est assorti à la finition du verre choisie.

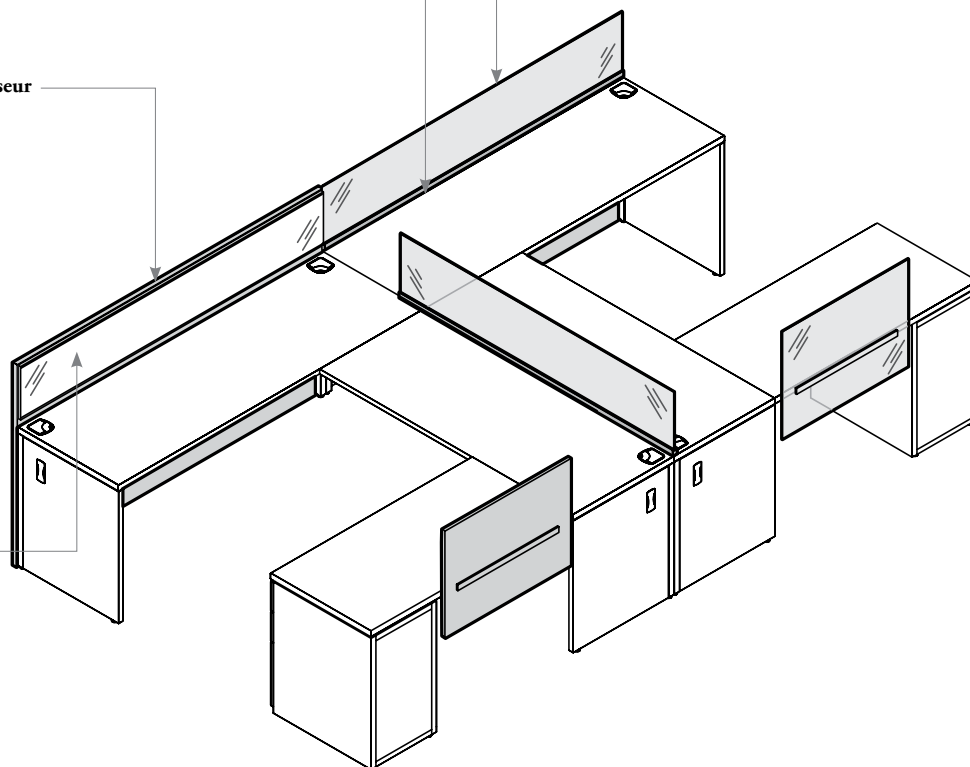

finitions des colonnes et éléments (suite)

écrans complémentaires, écrans pour bord de surface de travail et écrans de sol de 1 po d'épaisseur (suite)

- Le support du cadre est offert dans les couleurs Foundation et Mica.

Écrans complémentaires ou écran central ou latéral pour bureau central – verre

- Offert avec vitrage trempé de 1/4 po (6 mm) transparent (CL) ou givré (FT).
- Givré (FT) consiste en un panneau en verre trempé gravé d'un seul côté.

Écran central ou latéral pour bureau central – placage

- Offerts dans les couleurs de stratifiés Source.
- Épaisseur de 11/16 po.

Écran central ou latéral pour bureau central – tissu

Offerts dans les couleurs de tissus standard pour panneaux de Teknion.

Écran central ou latéral pour bureau central – verre seulement ou verre magnétique

Offert avec vitrage trempé de 1/4 po (6 mm) standard ou peint sur l'envers.

Standard :

Givré (FT) (en verre seulement) consiste en un verre trempé et gravé d'un seul côté orienté vers l'intérieur des deux surfaces vitrées.

Écrans pour bord de surface de travail – verre

- Offert avec vitrage trempé de 1/4 po (6 mm) givré (FT).
- Givré (FT) consiste en un panneau en verre trempé gravé d'un seul côté orienté vers l'intérieur du poste de travail.
- Quincaillerie de montage offerte dans les couleurs Foundation et Mica.

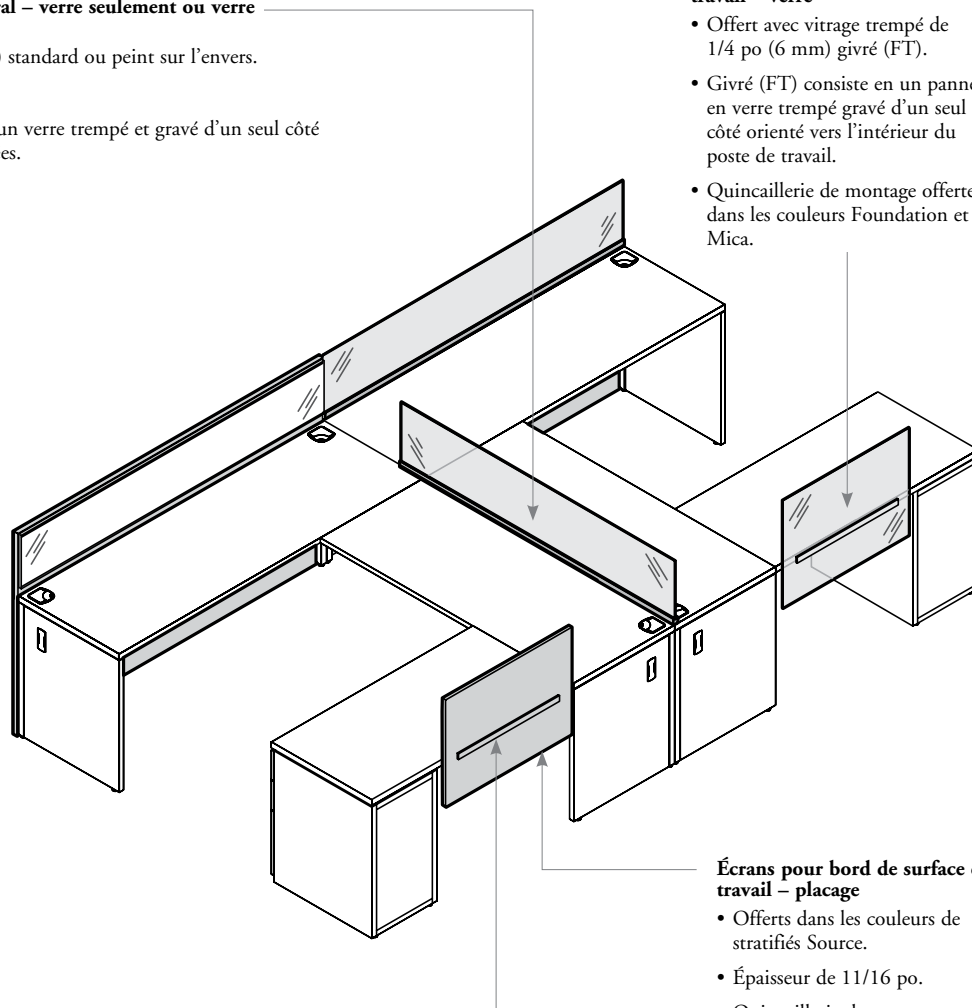

Ouverture de gestion du câblage

De couleur Platinum.

Écrans pour bord de surface de travail – placage

- Offerts dans les couleurs de stratifiés Source.
- Épaisseur de 11/16 po.
- Quincaillerie de montage offerte dans les couleurs Foundation, Mica et coordonnées.

finitions des colonnes et éléments (suite)

éléments avec cadre de 1 po ou de 2 po d'épaisseur et écrans autoportants de 2 po d'épaisseur

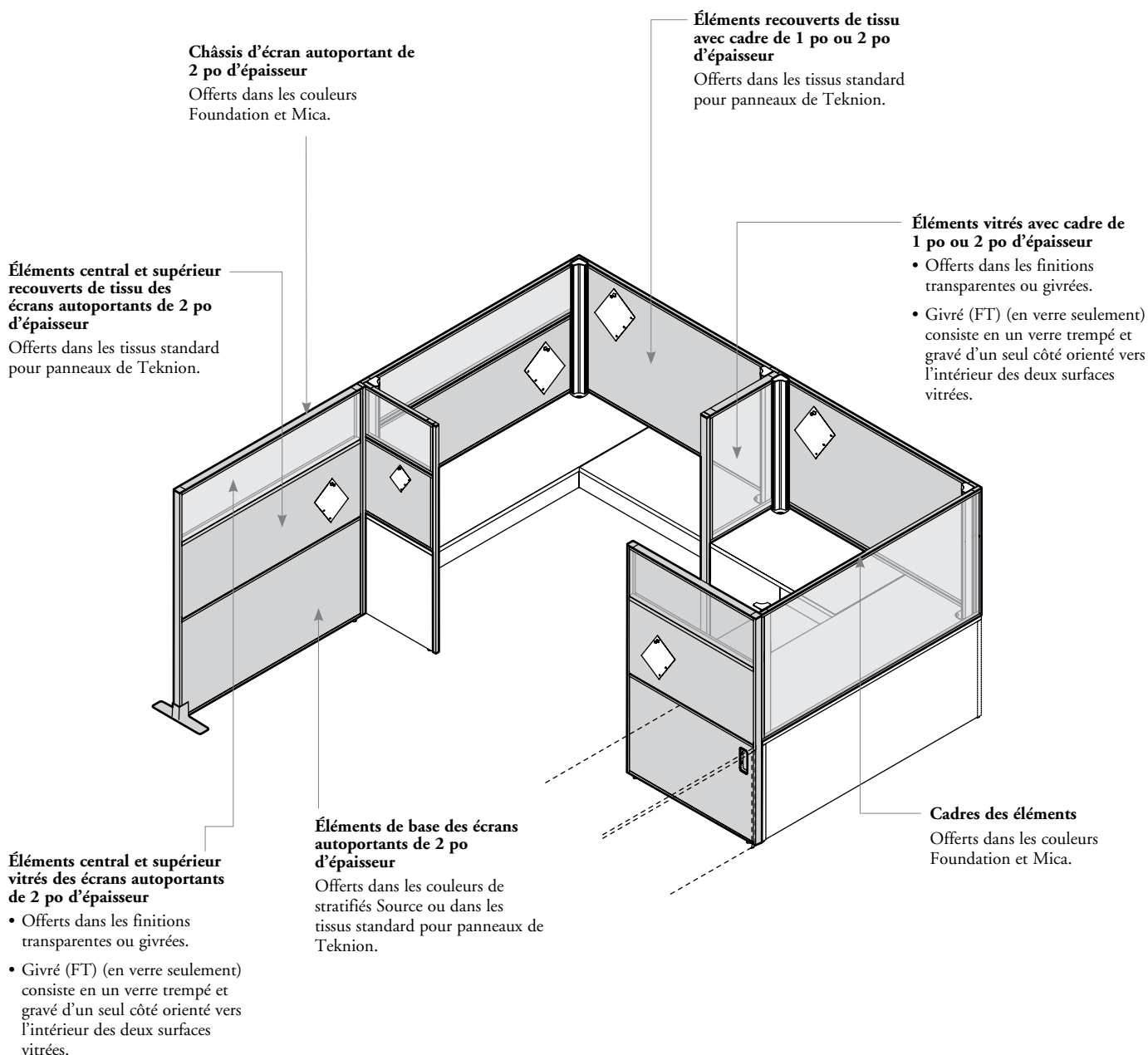

finitions des colonnes et éléments (suite)

éléments avec cadre de 1 po ou de 2 po d'épaisseur et écrans autoportants de 2 po d'épaisseur (suite)

Ensembles de raccordement arrière et latéral

- Offerts dans les couleurs Foundation, Mica et coordonnées.
- Il est possible de commander une finition de quincaillerie assortie à celle du support d'extrémité.

Finitions des couleurs coordonnées :

- Les couleurs coordonnées sont des couleurs unies qui peuvent être assorties à celles des stratifiés similibois.

Finitions

M8 Royal Cherry	R8 Urban Walnut
NB Ivory Birch	R9 Choice Maple
NC Provincial Oak	V1 Estate Cherry
ND Coastal Elm	VD Campus Oak
Q4 Espresso Reflect	VL Flax Reflect
Q6 Stainless	VV Pecan Reflect
Q7 Walnut Cathedralgrain	W8 Cocoa Brown Reflect
Q9 Mercurial Walnut	W9 Sycamore Reflect
R7 Java Walnut	

Stabilisateur latéral pour éléments, ensemble de raccordement à un bureau, ensemble de raccordement mural et ensemble de raccordement d'écrans de hauteurs différentes

Offerts dans les couleurs Foundation et Mica.

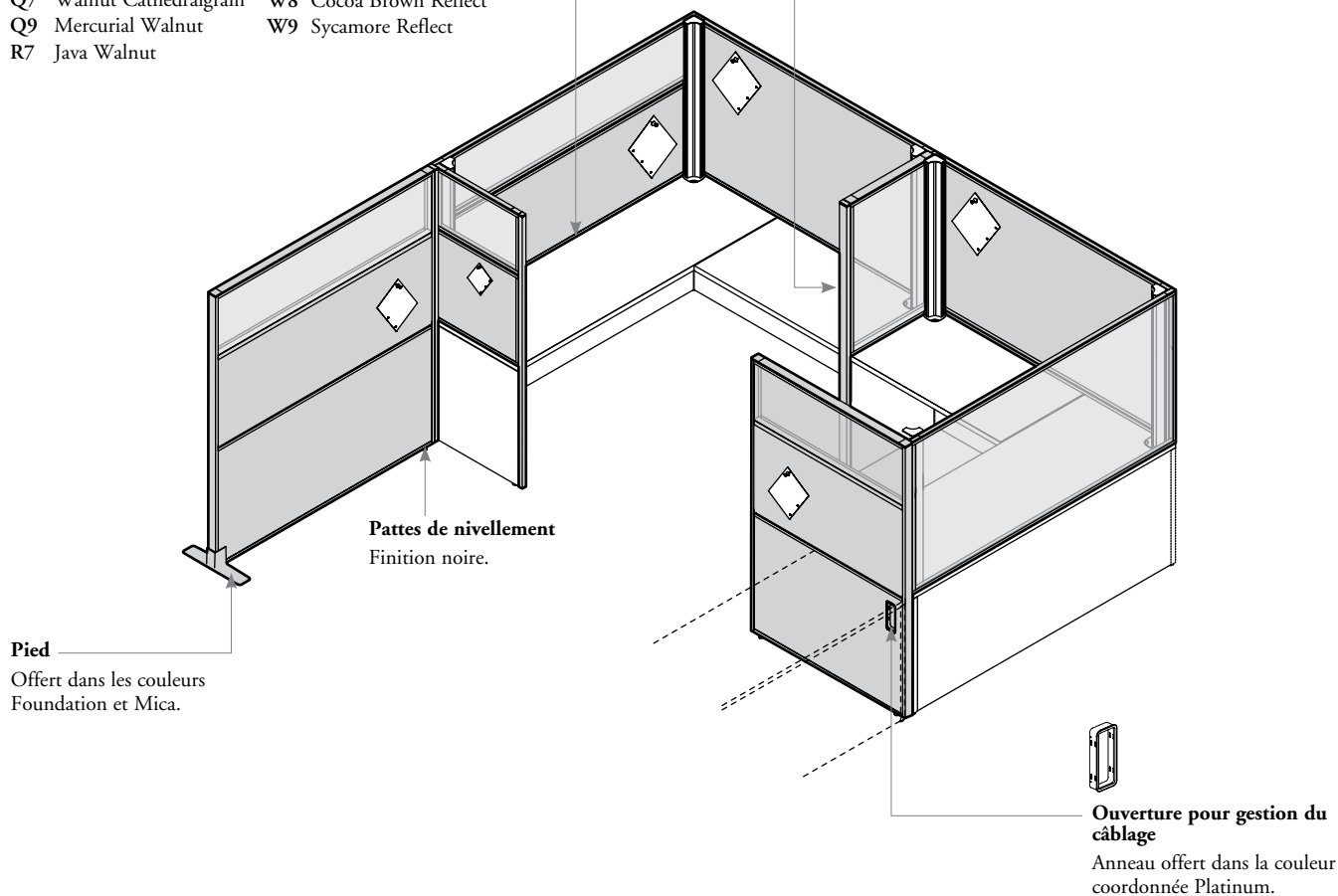

dessus de comptoir

dessus de comptoir

APERÇU DES DESSUS DE COMPTOIR. 102

aperçu des dessus de comptoir

Expansion Desking propose un grand choix de dessus de comptoir qui permettent de créer des postes de réception.

- ❗ Les dessus de comptoir peuvent être installés sur les bureaux modulaires, de préférence sur un bord droit.
- Toutes les dimensions indiquées pour les dessus de comptoir sont les dimensions réelles.
- Les produits présentés dans cette section **ne sont pas** compatibles avec les bureaux centraux.
- Doivent être combinés avec des éléments de 13 po de hauteur.

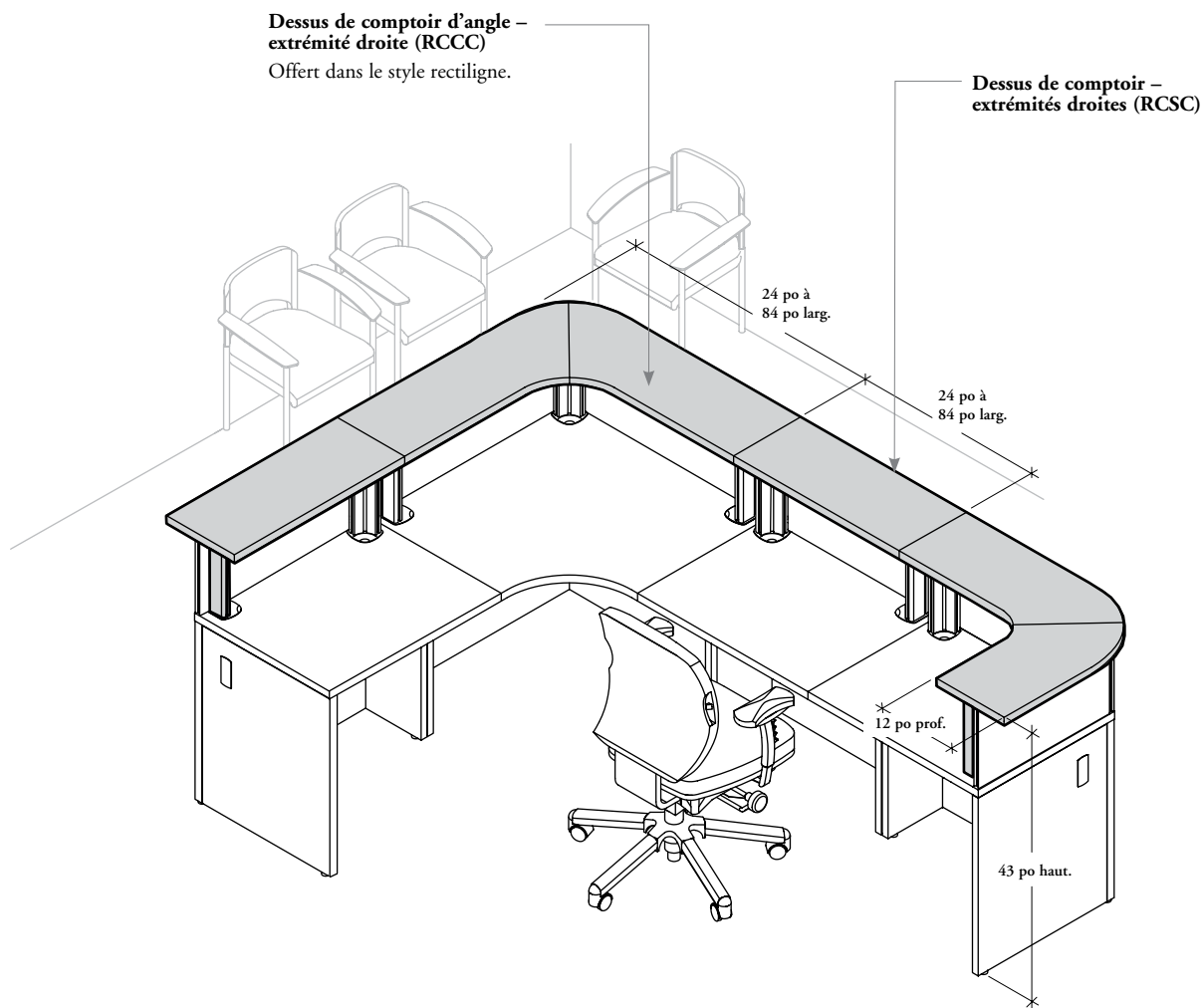

Finitions

- Offertes dans les couleurs de stratifiés Foundation et de teintures Flintwood (sauf Cathedral).
- Garnitures de chants : droite (6) ou plate en Flintwood (9).
 - La garniture plate en Flintwood n'est offerte que pour les surfaces de travail en Flintwood. La couleur de la garniture est appariée avec celle choisie pour la surface de travail en Flintwood.
 - La garniture droite n'est pas offerte avec les surfaces de travail en Flintwood.

aperçu des dessus de comptoir (suite)

Supports pour dessus de comptoir

Deux styles de support pour dessus de comptoir sont offerts :

Colonne structurale (RPSC)

Les dessus de comptoir sont montés sur des colonnes structurales de 13 po.

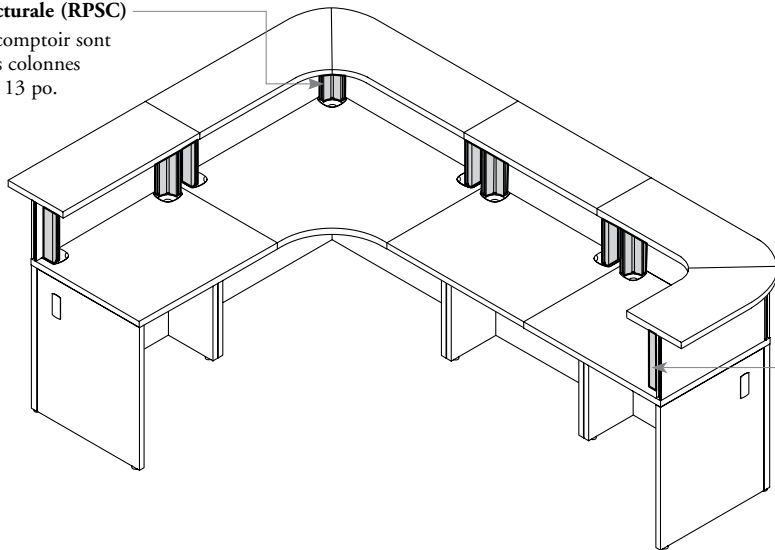

Support pour dessus de comptoir (RCCS)

- Permet d'installer un dessus de comptoir d'angle sur le côté d'un bureau.
- Hauteur totale d'environ 43 po.

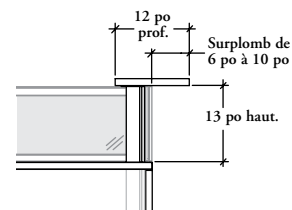

- Offert dans les couleurs Foundation et Mica.

Installations des dessus de comptoir

Peuvent être reliés les uns aux autres.

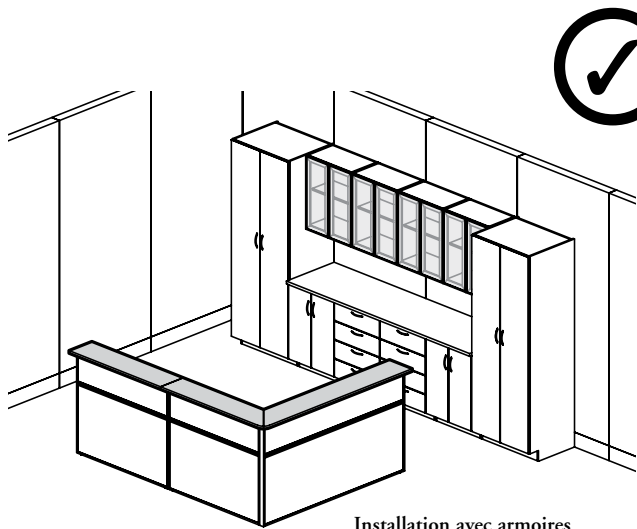

Installation avec armoires modulaires

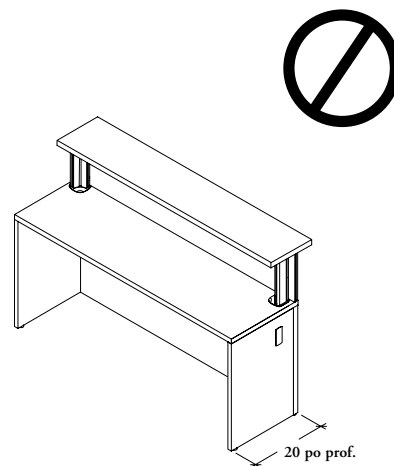

Pour des raisons de stabilité, un dessus de comptoir **ne peut pas** être installé sur un bureau rectangulaire de 20 po de profondeur lorsqu'il est utilisé seul.

rangements surélevés
et accessoires

rangements surélevés et accessoires

APERÇU DES RANGEMENTS SURÉLEVÉS	106
SUPERPOSITION DE RANGEMENTS MONTÉS SUR COLONNES . . .	108
APERÇU DES RANGEMENTS DE BUREAU SURHAUSSÉS	109
GRILLE DE COMPATIBILITÉ DES RANGEMENTS SURÉLEVÉS SUR BUREAU	111
TABLEAU DES SERRURES POUR RANGEMENTS SURÉLEVÉS	112
ACCESSOIRES POUR RANGEMENTS SURÉLEVÉS	113
FINITIONS DES RANGEMENTS SURÉLEVÉS	114
FIL DU BOIS DES RANGEMENTS SURÉLEVÉS	116

aperçu des rangements surélevés

Les rangements surélevés permettent de ranger en hauteur des documents et de délimiter l'espace entre les postes de travail. Les rangements de bureau surhaussés permettent de réduire la hauteur des postes de travail.

- Toutes les dimensions indiquées sont nominales.
- Tous les rangements suspendus sont expédiés démontés.
- Une panoplie d'accessoires permettant de classer papeterie, supports de données, livres et crayons est également proposée.
- Tous les rangements fermés, sauf ceux avec portes vitrées sur charnières, sont livrés avec des serrures et des clés. Ils peuvent être dotés de serrures à clés passe-partout ou attribuées au hasard. On doit joindre à la commande une Fiche d'identification des clés.

Rangements suspendus

- Offerts en deux styles : sur colonnes et muraux.
- Les rangements montés sur colonnes s'installent sur des colonnes structurales de 37 po de hauteur. Ils **ne peuvent pas** être installés sur des rallonges de colonnes.
- Les rangements muraux sont fixés au mur, au moyen de la quincaillerie fournie.
- Lorsqu'ils sont équipés de portes escamotables, le bas des rangements montés sur colonnes se trouve à 19 1/2 po au-dessus de la surface de travail.

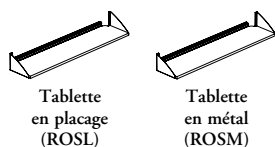
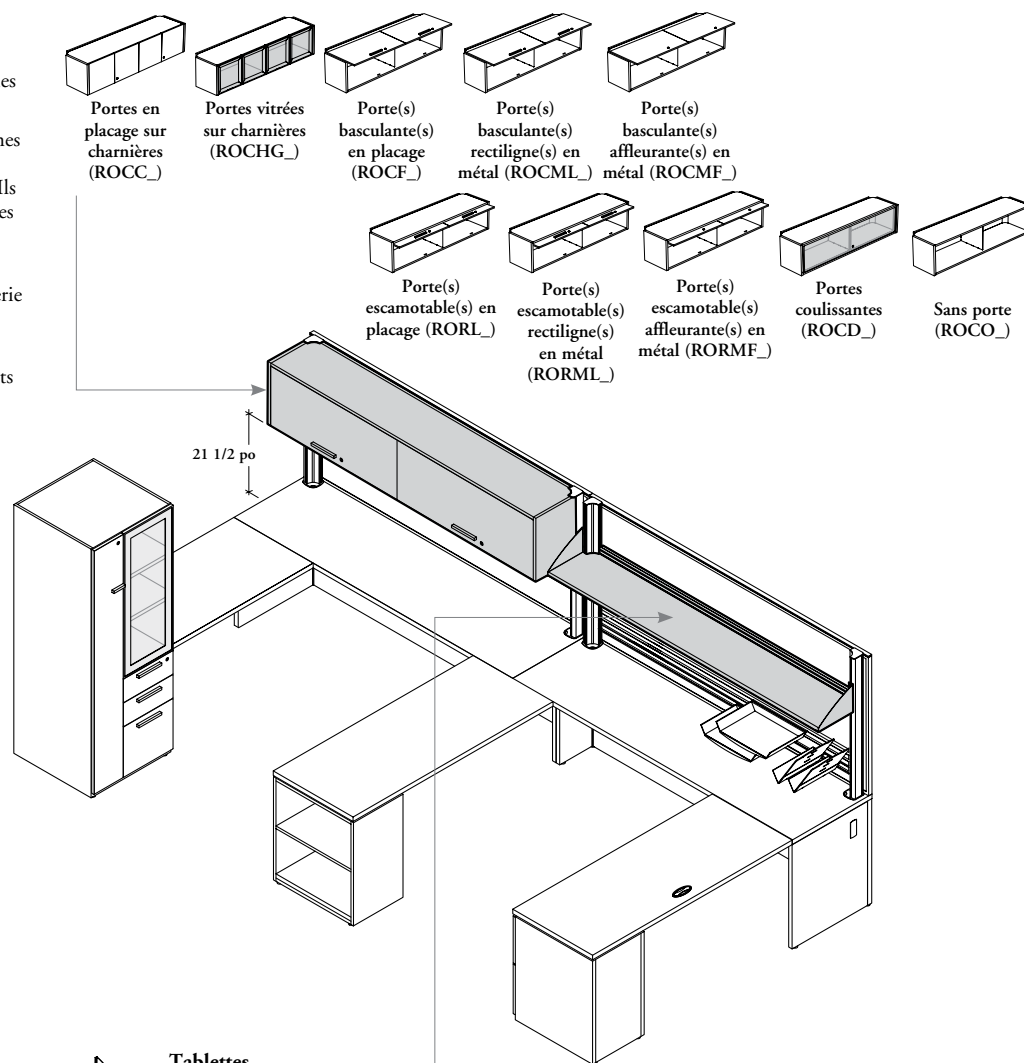

Tablettes

- S'installent à différentes hauteurs sur des colonnes structurales.
- Lorsqu'elles sont superposées, les tablettes doivent être montées sur des colonnes structurales de 52 po de hauteur.
- **Ne peuvent pas** être installées sur des rallonges de colonnes.
- 1 po d'épaisseur.
- Mesurent 2,5 po de moins en largeur que la surface de travail au-dessus de laquelle elles sont placées, afin de **ne pas** faire obstacle aux éléments montés sur colonnes.
- Dotées de renforts arrière en aluminium pour leur assurer plus de résistance.
- Des accessoires d'éclairage (RLYTU ou RLED) peuvent être installés sous les tablettes en stratifié à l'aide de vis à bois (RLYTU) ou du ruban adhésif recto-verso (RLED).

aperçu des rangements surélevés (suite)

Offertes pour les rangements suspendus et les rangements de bureau surhaussés

Portes en stratifié, en métal et vitrées

- Les devantes de portes en stratifié et en métal ont 11/16 po d'épaisseur.
- Les portes coulissantes sont offertes :
 - en verre trempé de 5/32 po (4 mm), standard ou peint sur l'envers.
 - en stratifié
 - en Flintwood
- Les portes vitrées sur charnières **ne sont pas** verrouillables, mais tous les autres rangements suspendus peuvent être équipés d'une serrure.
- Les portes sur charnières **ne sont pas** équipées de poignées.
- Les charnières des portes autorisent une ouverture à 110°.

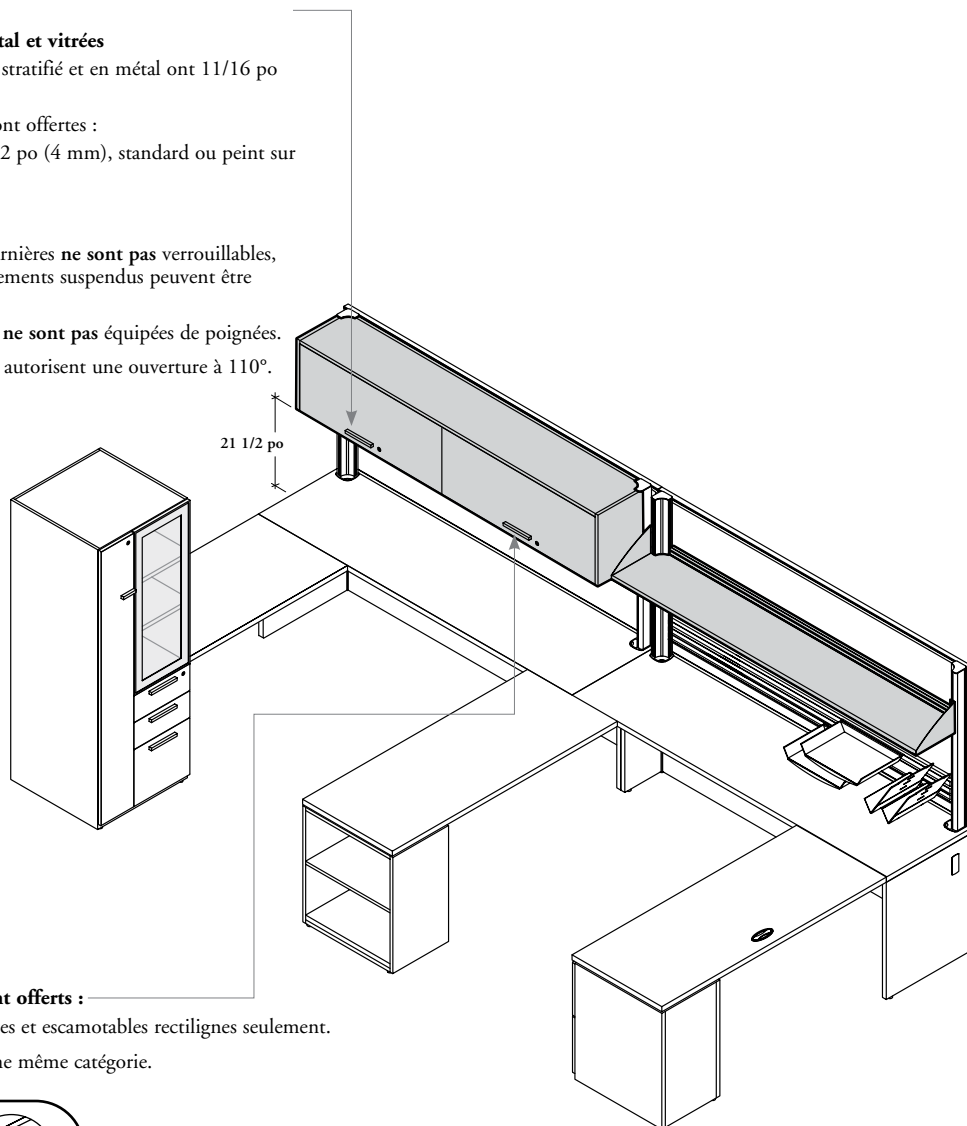

Six styles de poignées sont offerts :

- Pour les portes basculantes et escamotables rectilignes seulement.
- Interchangeables dans une même catégorie.

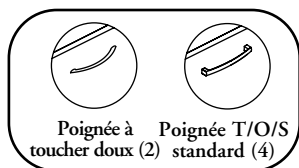

OU

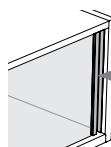
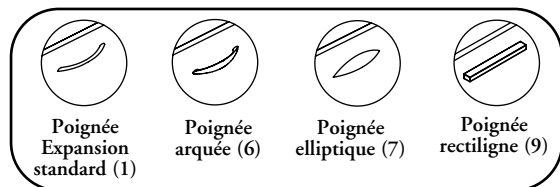

- Les portes coulissantes sont livrées avec des poignées qui leur sont réservées.

superposition de rangements montés sur colonnes

Superposition de rangements montés sur colonnes

- Doivent être montés sur des colonnes structurales de 52 po de hauteur.
- Doivent être commandées pour les bureaux modulaires équipés de supports d'extrémité pleins à chaque extrémité.

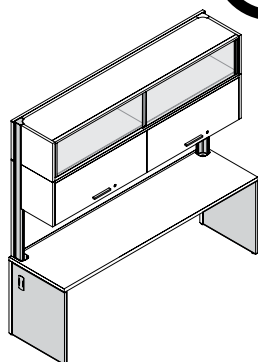

- Sur les bureaux simples ou les bureaux d'angle allongés, le support d'extrémité plein peut être remplacé par l'un des produits suivants :
 - Panneau modestie affleurant (pleine hauteur ou trois quarts)
 - Bahut avec module de soutien de surface de travail

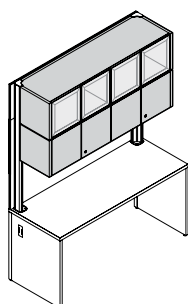
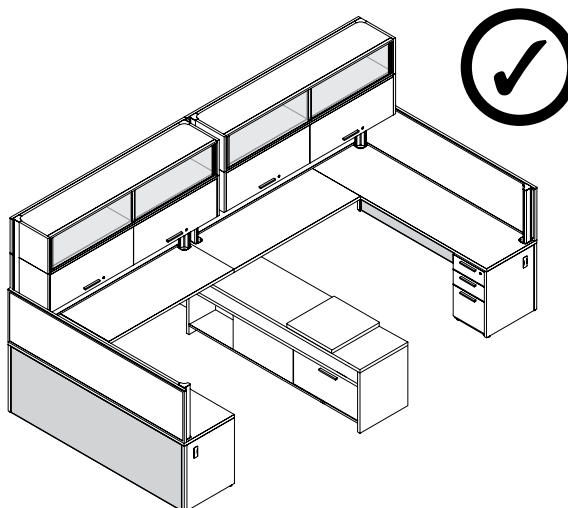

- Deux rangements suspendus équipés de portes sur charnières peuvent être superposés, mais les portes du rangement supérieur ne pourront être ouvertes qu'à partir du haut.

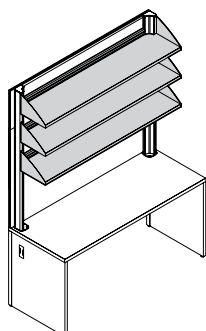
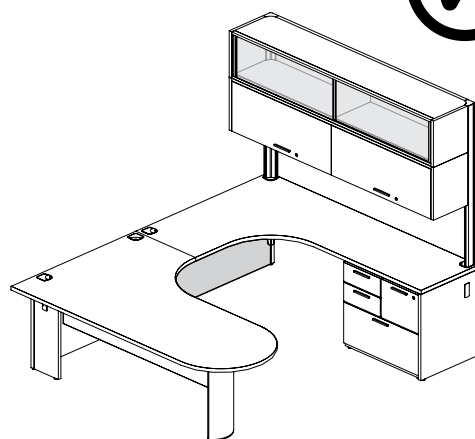

- On peut aussi superposer trois tablettes.

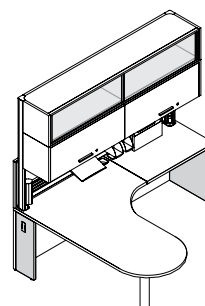

- Ne peuvent pas être installés sur des bureaux modulaires avec supports d'extrémité pleins et demi.

aperçu des rangements de bureau surhaussés

Rangements de bureau surhaussés

- S'installent directement sur un bureau modulaire ou un bureau central pour atteindre une hauteur totale de 51 po.
 - Offerts en configuration simple ou partagée.
 - La configuration partagée doit être installée dans l'espace commun à deux utilisateurs, de manière à ce que chacun ait accès à la moitié de l'espace de rangement.
 - Il faut commander un élément pour le dos avec la configuration partagée seulement :
 - Tableau en tissu punaisable (F)
 - Stratifié (L)
- Trois options sont offertes :
 - Fermé (C)
 - Ouvert sans séparateur (O)
 - L'option Ouvert sans séparateur (O) n'est offerte que pour la configuration partagée.
 - On peut installer une lampe RLYTU ou RLED en dessous.

Configuration simple

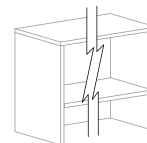

Fermée (C)

Configuration partagée

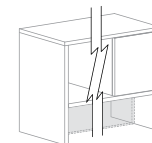

Fermée (C)
(comprend un séparateur au centre sous la tablette)

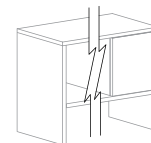

Ouvert sans séparateur (O)

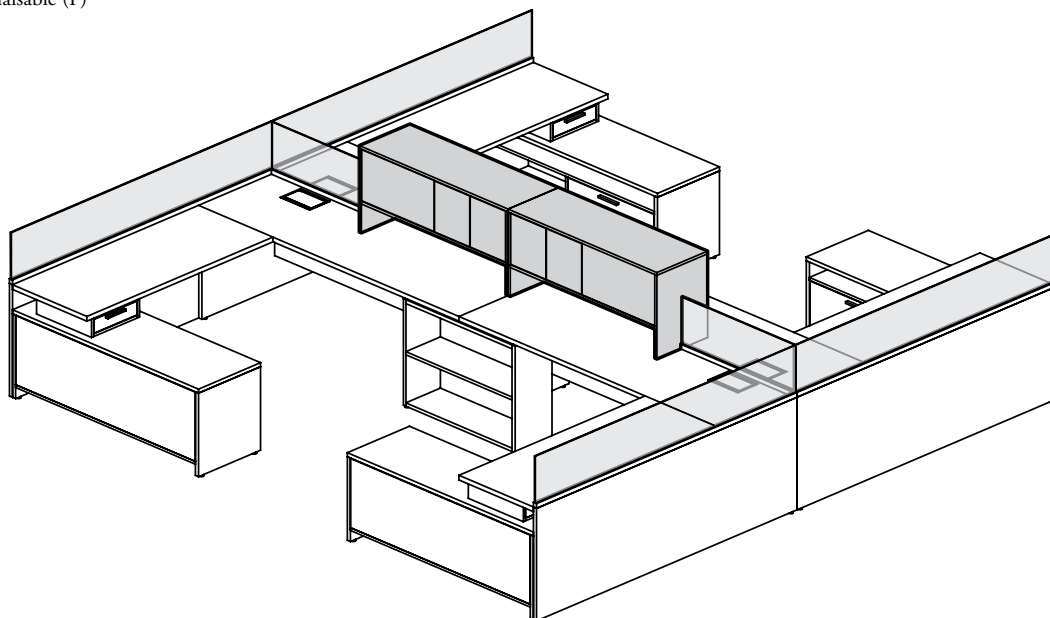

Portes coulissantes

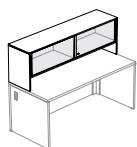

Portes sur charnières

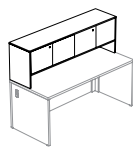

Ouvert

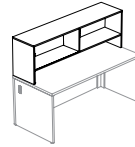

Simple
Réversible

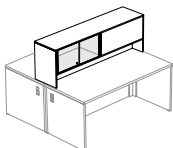

RSEDS

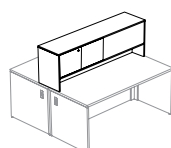

RSEHD

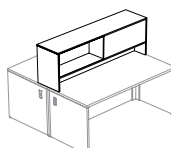

RSEOO

Partagé

- Partage l'unité pour permettre le rangement des deux côtés.
- Peut être commandée pour installation à droite ou à gauche, selon l'emplacement des portes lorsqu'on fait face aux rangements (gauche illustrée).

Portes coulissantes

Offertes en stratifié, en Flintwood ou en verre.

Portes sur charnières

Non munies de poignées. Chaque porte s'ouvre au moyen d'un verrou tactile.

aperçu des rangements de bureau surhaussés (suite)

applications des rangements de bureau surhaussés

Passe-fils rectangulaires

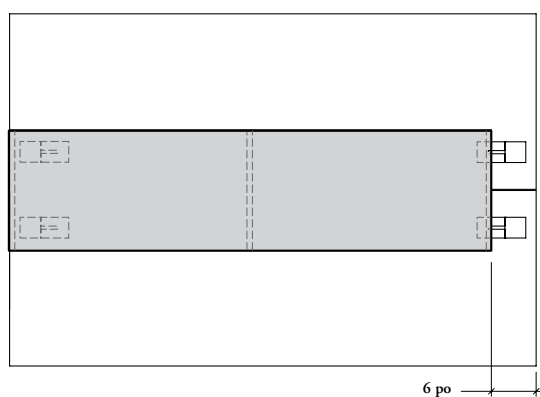

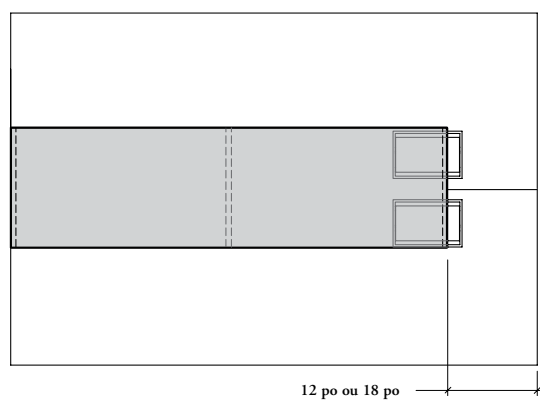

Un rangement de bureau surhaussé hors module pourrait interférer avec une porte d'accès ou des passe-fils, il est donc important de commander en conséquence.

Trappes d'accès

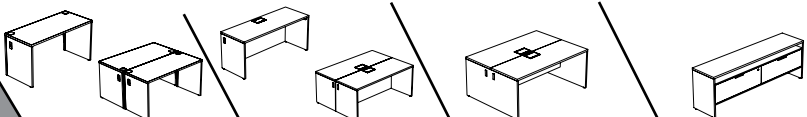

grille de compatibilité des rangements surélevés sur bureau

⚠ Les directives suivantes tiennent compte du fait que les rangements simples sont montés sur un bureau simple et que les rangements partagés sont montés sur un bureau partagé ou sur deux bureaux dos à dos.

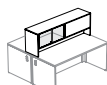
rangement surélevé sur bureau	Position				
		Bureaux modulaires	Bureaux centraux simples	Bureaux centraux partagés	Bahuts
 RSEDSS RSEHDS RSEOOS Simple	SUR-Module	Oui (Bureaux de 20 po ou de 24 po de profondeur avec supports d'extrémité pleins, voir les remarques 1 et 2)	Oui (Voir la remarque 3)	Oui (Voir la remarque 3)	Oui (Voir la remarque 4)
	HORS-Module	Non	Non	Oui	Oui (Voir la remarque 4)
 RSEDSL ou R RSEHDL ou R RSEOOL ou R Partagé	SUR-Module	Oui	Oui	Oui	Oui (Voir la remarque 4)
	HORS-Module	Oui	Oui	Oui	Oui (Voir la remarque 4)



























Remarque 1 : Il est possible de remplacer un support d'extrémité plein par un demi-support d'extrémité si on l'utilise en combinaison avec un rangement porteur ou un module de soutien fixé à un bahut autoportant de 23 po de hauteur.



Remarque 2 : Il est possible de remplacer un support d'extrémité plein par un demi-support d'extrémité si on l'utilise en combinaison avec un panneau modestie affleurant (pleine hauteur seulement) sur bureaux simples en L ou bureaux d'angle allongés.

Remarque 3 : Sauf avec passe-fils rectangulaire ou trappe d'accès au centre.

Remarque 4 : Sauf avec le bahut autoportant avec compartiment ouvert et portes coulissantes.

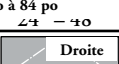
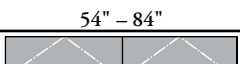
tableau des serrures pour rangements surélevés

code et description du produit		largeurs des rangements surélevés			
		30 po à 48 po	54 po à 84 po		
	Configurations des portes				
	Compartiments	1	2		
	Serrures	1	1		
	Configurations des portes				
	Compartiments	1	2	2	3
	Serrures	1	2	2	3
	Configurations des portes				
	Compartiments	1	2	2	3
	Serrures	1	2	2	3
	Configurations des portes				
	Compartiments	1	2	2	3
	Serrures	1	2	2	3
	Configurations des portes				
	Compartiments	2		4	
	Serrures	2		4	
	Configurations des portes				
	Compartiments	2			
	Serrures	1			
	Configurations des portes				
	Compartiments	2			
	Serrures	2			
	Configurations des portes				
	Compartiments	1		2	
	Serrures	1		2	

 Portes doubles verrouillables
  Porte simple verrouillable
  Non verrouillable

accessoires pour rangements surélevés

La gamme Expansion Desking propose une variété d'outils de travail conçus pour mieux voir les surfaces verticales dans un poste de travail ou pour optimiser la fonctionnalité des rangements surélevés.

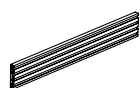

Rail pour accessoires (ROAR)

- Se fixe aux colonnes structurales afin de soutenir les accessoires à papeterie (PAX) et d'autres accessoires (p. ex. YFX). Voir les produits *Complements*.
- Peut être installé à différentes hauteurs et peut être superposé afin d'en augmenter la capacité.
- Afin de réaliser des économies, peut être partagé entre deux bureaux.
- Commander un rail d'une largeur correspondant à celle de la surface de travail au-dessus de laquelle il doit être installé.
- Offerts dans les couleurs Foundation et Mica.

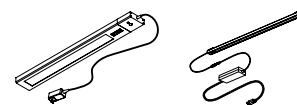

Lampes d'éclairage (RLYTU ou RLED)

Peuvent être installées sous tous les rangements surélevés Expansion Desking.

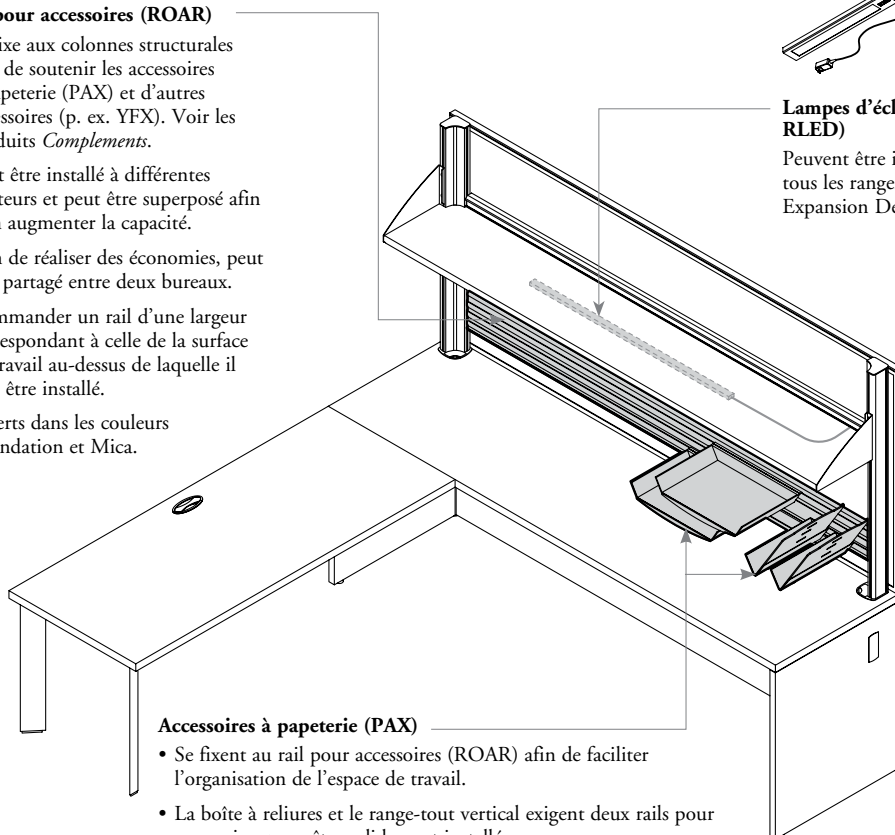

Accessoires à papeterie (PAX)

- Se fixent au rail pour accessoires (ROAR) afin de faciliter l'organisation de l'espace de travail.
- La boîte à reliures et le range-tout vertical exigent deux rails pour accessoires pour être solidement installés.
- Offerts dans les couleurs Foundation, Mica et Accent.

Également offerts :

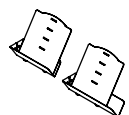
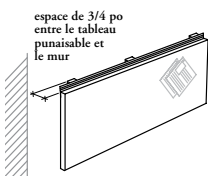

Classeur à papier, format commercial/A4 (PAX90) ou ministre (PAX91)

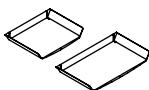

Bac à courrier, format commercial/A4 (PAX92) ou ministre (PAX93)



Bac à crayons (PAX94)



Boîte à reliures (PAX95)



Range-CD (PAX96)

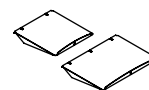

Petit (PAX97) ou grand (PAX98) plateau à téléphone

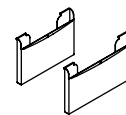

Range-tout vertical, format commercial (PAX99) ou ministre (PAX100)

Tableau d'affichage mural (RPWT)

- Offre à l'arrière une surface punaisable en tissu qui ne s'installe que sous les rangements muraux.
- S'installe sur la surface verticale, entre un bureau et un rangement mural.
- Un espace de 3/4 po est créé entre le tableau punaisable et le mur afin de pouvoir gérer les câbles.
- Offert dans les tissus standard pour panneaux de Teknion.

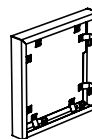
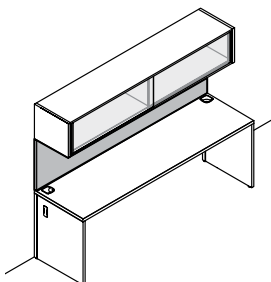

Jonction pour rangements suspendus (ROGF)

- S'installe entre deux rangements montés sur colonnes pour améliorer l'apparence.

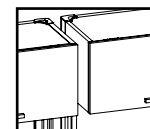

Avant

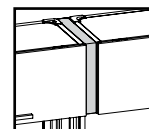

Après

- Offerts dans les couleurs Foundation, Mica ou coordonnées.

finitions des rangements surélevés

❗ Toutes les composantes en stratifié sont protégées par une solide garniture en plastique.

Portes en stratifié

- Offertes dans les couleurs de stratifiés Source, de stratifiés Foundation et de teintures Flintwood (sauf Cathedral).
- Les portes sur charnières **ne sont pas** offertes en stratifié Foundation, à l'exception des portes sur charnières pour rangements suspendus.
- Les portes coulissantes **ne sont pas** offertes en stratifié Foundation.

Portes en métal

Offertes dans les couleurs Foundation et Mica.

Portes vitrées

- Le vitrage trempé de 5/32 po (4 mm) peut être standard ou peint sur l'envers.

Finitions de verre standard :

- Transparent (CL)
- Givré (FT), qui consiste en un verre trempé et gravé d'un seul côté orienté vers l'intérieur du rangement

- Les cadres des portes sur charnières sont offerts dans les couleurs Foundation et Mica.

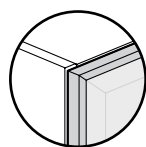

Avec cadre

Lorsque le verre est commandé Transparent (CL) ou Givré (FT), la porte vient avec un cadre recouvrant le verre

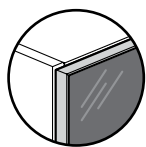

Devant affleurant

Lorsque le verre est commandé peint sur l'envers, la porte vient avec un contour affleurant

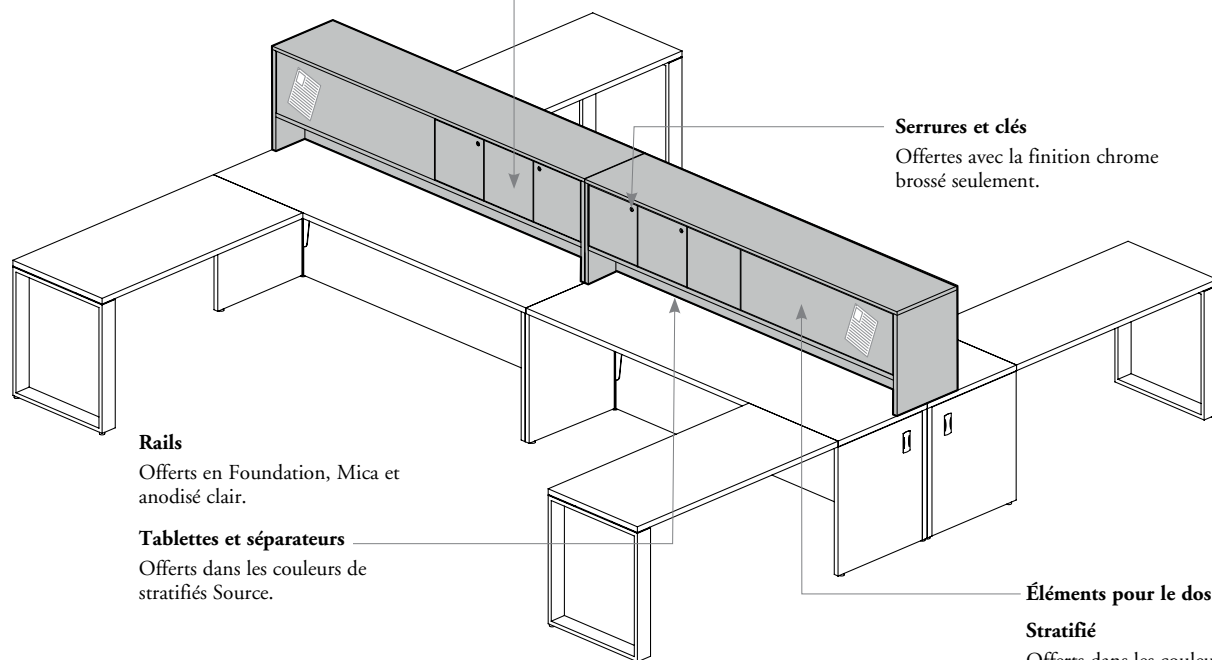

Serrures et clés

Offertes avec la finition chrome brossé seulement.

Rails

Offerts en Foundation, Mica et anodisé clair.

Tablettes et séparateurs

Offerts dans les couleurs de stratifiés Source.

Éléments pour le dos ou le côté :

Stratifié

Offerts dans les couleurs de stratifiés Source.

Tableau punaisable en tissu

Offerts dans les tissus standard pour panneaux de Teknion.

finitions des rangements surélevés (suite)

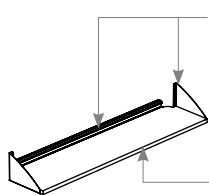

Quincaillerie et renfort arrière
Offerts dans les couleurs Foundation et Mica.

Tablettes en stratifié
Offertes dans les couleurs de stratifiés Source, de stratifiés Foundation et de teintures Flintwood (sauf Cathedral).

Tablettes en métal
Offertes dans les couleurs Foundation et Mica.

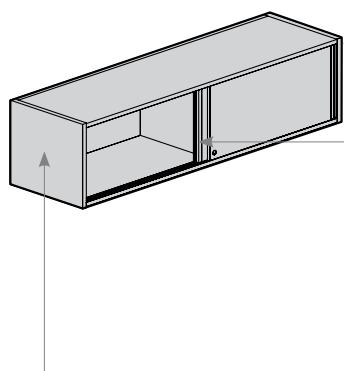

Garnitures de chants

- Garniture droite (6) ou plate en Flintwood (9).
- La garniture plate en Flintwood n'est offerte que pour les surfaces de travail en Flintwood. La couleur de la garniture est appariée avec celle choisie pour la surface de travail en Flintwood.
- La garniture droite n'est pas offerte avec les surfaces de travail en Flintwood.

Poignées pour portes coulissantes
Offertes dans les couleurs Foundation et Mica.

Poignées pour porte(s) basculante(s)

- Les poignées à toucher doux (2) et T/O/S standard (4) ne sont offertes que dans certaines couleurs Foundation. Consulter le logiciel de prise de commandes pour obtenir plus de détails.
- Les autres poignées sont offertes dans les couleurs Foundation, Mica et Accent.

Boîtier en stratifié

- Offert en couleurs de stratifiés Source pour les rangements de bureau surhaussés et les rangements suspendus.
- Les **tablettes et séparateurs en métal** sont offerts dans les couleurs Foundation et Mica ou dans des couleurs coordonnées (couleurs unies assorties à celles des stratifiés similibois).

Boîtier en métal

- Offerts dans les couleurs Foundation et Mica.

Finitions des couleurs coordonnées

Les couleurs coordonnées sont des couleurs unies qui peuvent être assorties à celles des stratifiés similibois.

M8 Royal Cherry	R9 Choice Maple
NB Ivory Birch	V1 Estate Cherry
NC Provincial Oak	VD Campus Oak
ND Coastal Elm	VL Flax Reflect
Q4 Espresso Reflect	VV Pecan Reflect
Q6 Stainless	W8 Cocoa Brown Reflect
Q7 Walnut Cathedralgrain	W9 Sycamore Reflect
Q9 Mercurial Walnut	
R7 Java Walnut	
R8 Urban Walnut	

fil du bois des rangements surélevés

• Le fil des devants de portes basculantes, escamotables et coulissantes varie en fonction de la finition commandée :

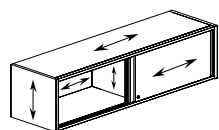

Fil horizontal pour les couleurs ci-dessous :

- Stratifié Source
3A – 3B – 3C – 3D – 3E – 3L – 3M – 3X – XQ – XR
- Stratifié Foundation
2A – 2B – 2C – 2D – 2E – 2L – 2M – 2X – RQ – YR

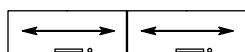
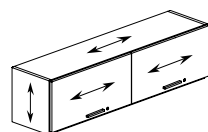
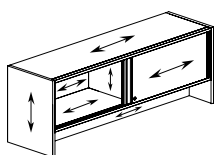

Devants de portes escamotables et coulissantes

OU

Fil vertical pour les couleurs ci-dessous :

- Stratifié Source
3F – 3J – 3K – 3N – 3P – XJ – XK
- Stratifié Foundation
2F – 2J – 2K – 2N – 2P – JG – RN
- Flintwood (sauf le motif Cathedral)
FC – FD – FM – FN – FX – NR – NT – VA – VB – VZ – 5N – 5P – 5Q – 5R – 5S – 5T – 5V – 5W – 5Z

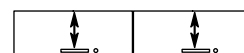
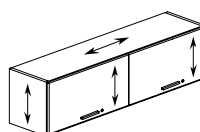

Devants de portes escamotables et coulissantes

• Le fil des devants de portes sur charnières est toujours vertical.

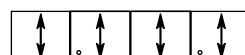
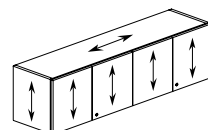

Devants de portes sur charnières

bahuts

bahuts

APERÇU DES BAHUTS.	120
CAPACITÉS DES TIROIRS DE CLASSEURS LATÉRAUX	124
CONFIGURATIONS DE BAHUTS AUTOPORTANTS DE 23 PO DE HAUTEUR	126
CONFIGURATIONS DE BAHUTS AUTOPORTANTS DE 29 PO DE HAUTEUR	130
CONFIGURATIONS DE PASSE-FILS ET D'OUVERTURES DE GESTION DU CÂBLAGE.	132
BAHUTS – GAMME DE PRODUITS	133
TABLEAU DES SERRURES POUR BAHUTS	134
FINITIONS DES BAHUTS.	135
FIL DU BOIS / CHANT UTILISATEUR DES BAHUTS.	137

aperçu des bahuts

Les bahuts sont livrés dans une variété de styles afin de composer avec tous les types de postes de travail.

- ❗ Les rangements sont offerts avec des serrures à clés passe-partout pouvant ouvrir plusieurs unités ou avec des serrures à clé unique attribuées au hasard.

Bahuts

- Deux hauteurs sont offertes : 23 po et 29 po.
- La hauteur des compartiments est la même pour les deux versions.
- Offerts en largeurs de 36 po à 84 po, selon la configuration.
- Peuvent être utilisés seuls ou reliés à des surfaces de travail et à des bureaux modulaires ou centraux.
- Comprennent des espaces fermés et des espaces ouverts pour créer toute une gamme d'options de rangement.
- Le cas échéant, les tiroirs utilitaires comprennent un plateau à crayon permettant ainsi de ranger les accessoires de bureau sous les surfaces de travail.
- Compartiments pratiques pour le rangement des dossiers et des reliures de format commercial sous les surfaces de travail.
- Des passe-fils et des ouvertures de gestion du câblage (certains modèles seulement) peuvent être installés sur les côtés pour faciliter la gestion du câblage.
- Plage de réglage de 3 1/2 po.
- **Ne peuvent pas servir à soutenir d'autres rangements.**

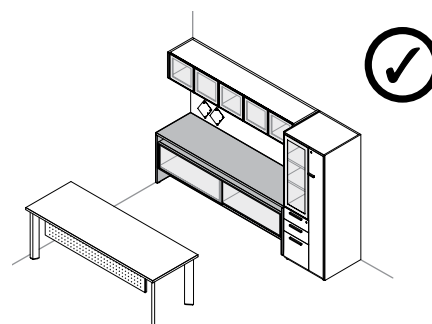

Utilisation autonome

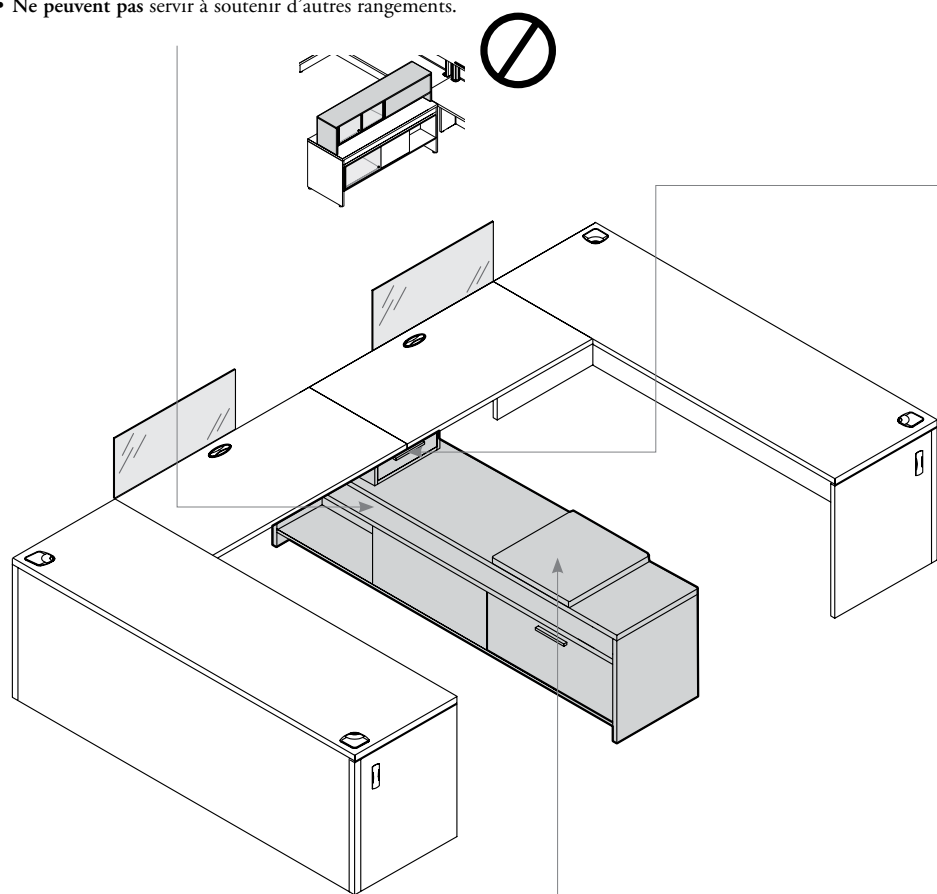

Support de surface de travail pour bahut bas

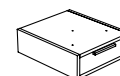

Tiroir-support de surface de travail (RSM)

- Doit être utilisés sur les bahuts de 23 po de hauteur.
- Comprend un plateau à crayons.
- On **ne peut installer** d'écran complémentaire en verre (RPSAG) au-dessus d'un support de surface de travail.

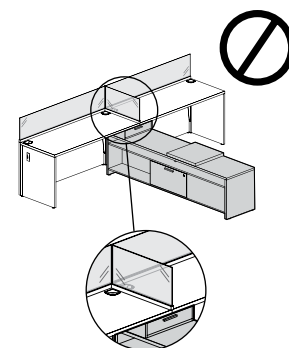

Coussins de siège (RSSC)

- Permettent d'asseoir des visiteurs sur des bahuts de 23 po de hauteur seulement.
- Peuvent être commandés en profondeurs de 20 po ou 24 po.
- Se fixent n'importe où sur le dessus des bahuts.
- S'installent dans les configurations simples ou partagées.

aperçu des bahuts (suite)

supports des bahuts

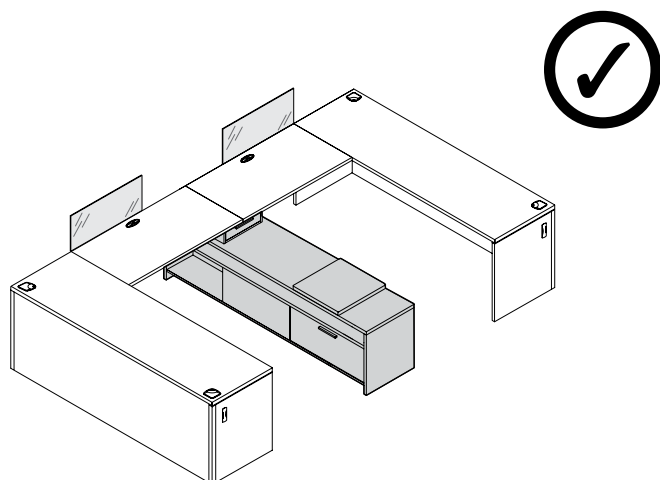

Bahuts de 23 po de hauteur

- Exigent un support de surface de travail (RSMD) lorsque des surfaces de travail rectangulaires sont installées au-dessus.
- Servent de sièges d'appoint si on commande des coussins de siège (RSSC).

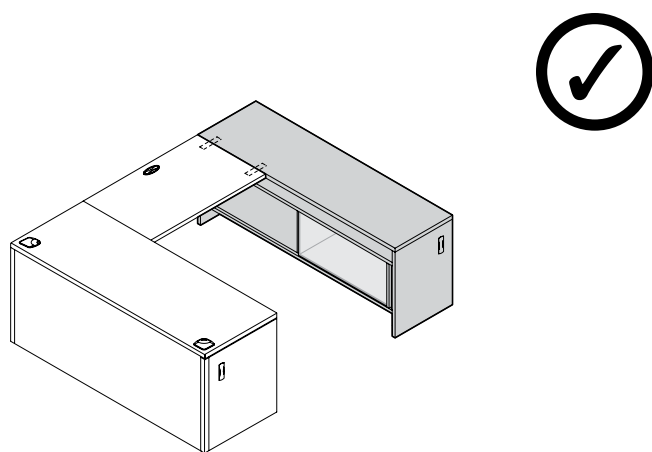

Bahuts de 29 po de hauteur

Les plaques de liaison incluses permettent de relier les surfaces de travail aux bahuts.

aperçu des bahuts (suite)

Bahuts

Avec tiroirs utilitaires et classeurs latéraux

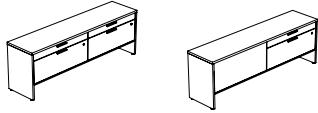

2 tiroirs utilitaires et 2 grands tiroirs classeurs
RSCLD

Avec classeurs latéraux

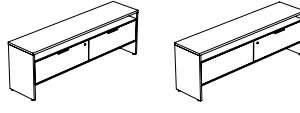

2 grands tiroirs classeurs
RSCLL

Styles de poignées

Interchangeables dans une même catégorie.

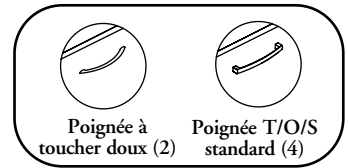

Poignée à toucher doux (2) Poignée T/O/S standard (4)

OU

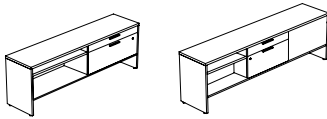

1 compartiment ouvert, 1 tiroir utilitaire et 1 grand tiroir classeur

RSCOD

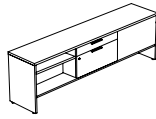

2 compartiments ouverts, 2 tiroirs utilitaires et 2 grands tiroirs classeurs

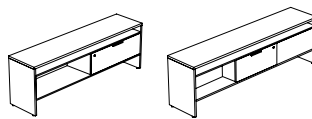

1 compartiment ouvert 1 grand tiroir classeur

RSCOL

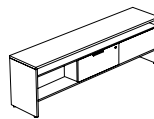

2 compartiments ouverts, 2 grands tiroirs classeurs

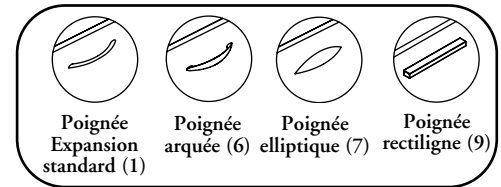

Poignée Expansion standard (1)

Poignée arquée (6)

Poignée elliptique (7)

Poignée rectiligne (9)

Avec portes coulissantes

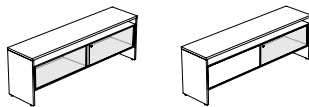

2 portes coulissantes
RSCSS

Mécanisme de verrouillage

Les bahuts équipés de deux tiroirs du même côté (RSCLL_S et RSCLD_S) sont livrés avec un système de verrouillage général qui autorise l'ouverture d'un seul tiroir à la fois.

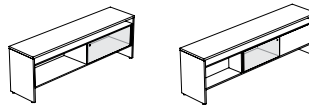

1 compartiment ouvert, 1 porte coulissante

RSCOS

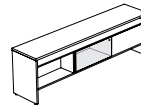

2 compartiments ouverts, 2 portes coulissantes

Portes coulissantes

- Offertes en stratifié, en Flintwood ou en verre.
- Livrées avec des poignées qui leur sont réservées.



Simple

Partagé

Ces armoires sont divisées pour permettre le rangement des deux côtés.

aperçu des bahuts (suite)

configurations des bahuts et hauteurs des compartiments ouverts

Bahuts (Simples)

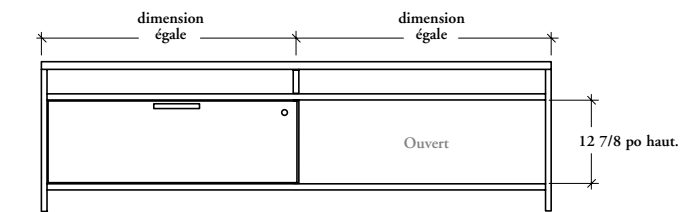

Bahuts (Partagés)

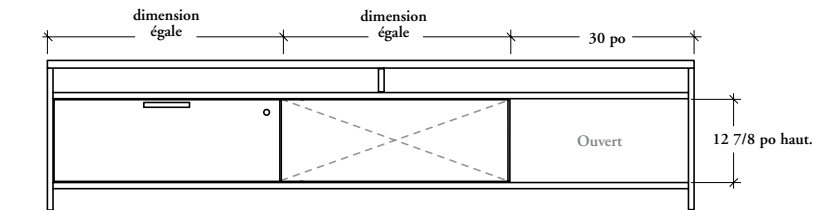

capacités des tiroirs de classeurs latéraux pour bahuts

Les capacités de classeurs latéraux sont présentées ci-dessous.

❗ Les dimensions indiquées ci-dessous sont celles de l'intérieur du tiroir.

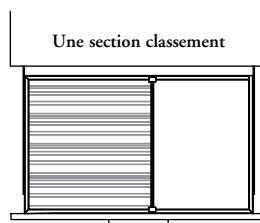

Classement frontal

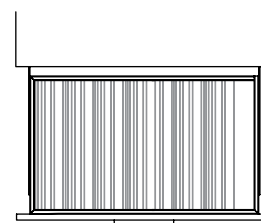

Classement latéral

tiroir de 16 po larg.

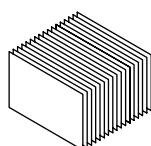
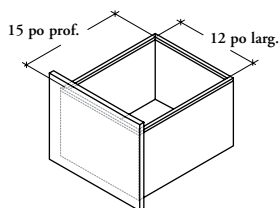

Formats de papier permis :

- Commercial
- A4

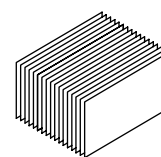

Formats de papier permis :

- Commercial
- A4
- Ministre

tiroir de 18 po larg.

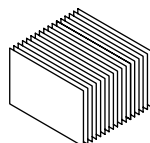
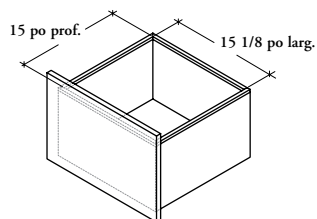

Formats de papier permis :

- Commercial
- A4
- Ministre

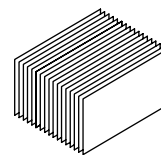

Formats de papier permis :

- Commercial
- A4
- Ministre

tiroirs de 21 po et de 27 po larg.

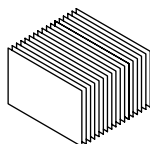
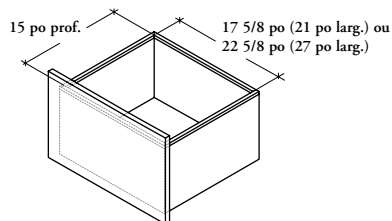

Formats de papier permis :

- Commercial
- A4
- Ministre

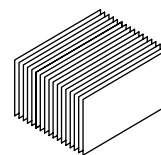

Format de papier permis :

- Ministre

tiroir de 24 po larg.

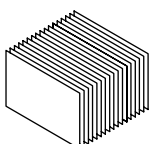
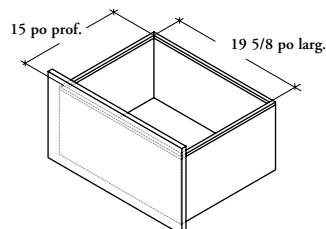

Formats de papier permis :

- Commercial
- A4
- Ministre

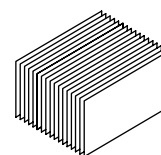

Formats de papier permis :

- Commercial*
- A4*
- Ministre

capacités des tiroirs de classeurs latéraux (suite)

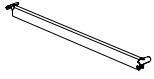

* Le format de papier commercial ou A4 est permis, cependant une barre de suspension (RSLB), offerte en option, est requise.

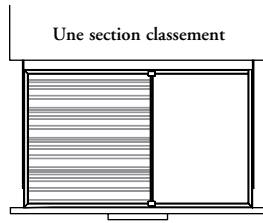

Classement frontal

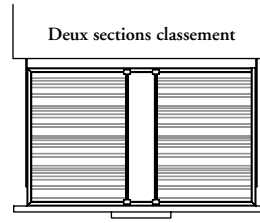

Classement frontal

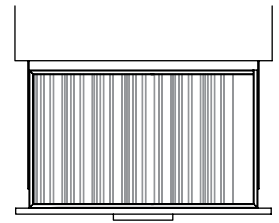

Classement latéral

tiroir de 30 po larg.

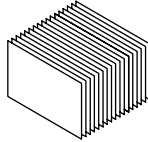
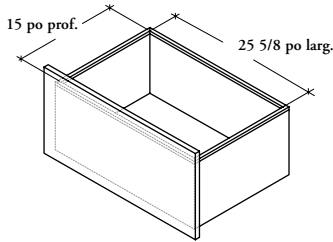

Formats de papier permis :

- A4
- Ministre

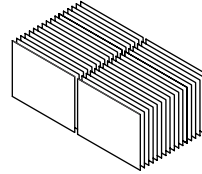

Format de papier permis :

- Commercial

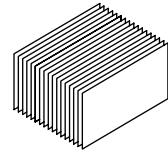

Formats de papier permis :

- Commercial*
- A4*
- Ministre

tiroir de 33 po larg.

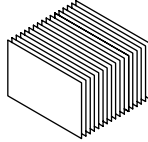
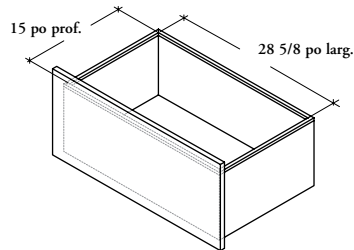

Format de papier permis :

- Ministre

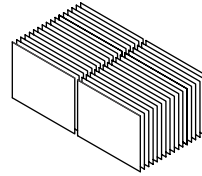

Formats de papier permis :

- Commercial
- A4

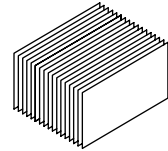

Format de papier permis :

- Ministre

tiroir de 36 po larg.

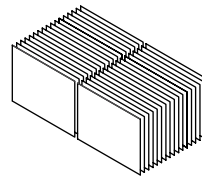
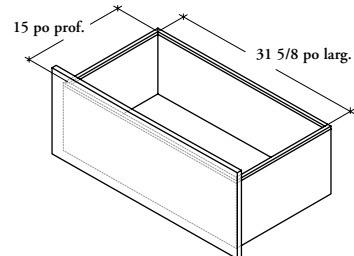

Formats de papier permis :

- Commercial
- A4
- Ministre

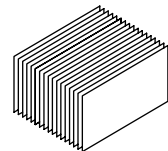

Formats de papier permis :

- Commercial*
- A4*
- Ministre

tiroirs de 39 po et de 42 po larg.

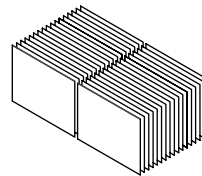
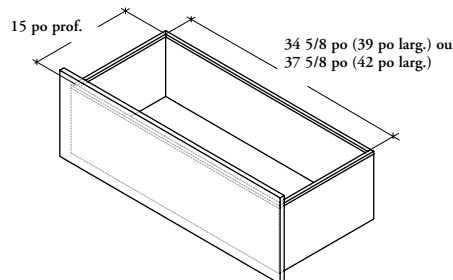

Formats de papier permis :

- Commercial
- A4
- Ministre

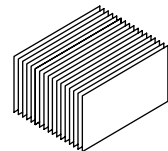

Format de papier permis :

- Ministre

configurations de bahuts autoportants de 23 po de hauteur

Il importe de tenir compte de ce qui suit dans les aménagements comportant des bahuts autoportants de 23 po de hauteur et du tiroir servant de support de surface de travail.

- Peuvent être utilisés seuls ou installés sous des surfaces rectangulaires (RTLDL ou RTLDC), à l'aide du support de surface de travail (RSMD) et avec des plaques affleurantes (F).
- Sous un bureau, il est recommandé de placer des compartiments ouverts. Sinon, s'assurer de réserver un dégagement suffisant pour les tiroirs ou les portes des compartiments.

Tableau de profondeurs du support de surface de travail

Profondeur de la surface		
20 po	24 po	30 po
18 po	18 po	24 po

bahut simple utilisé seul

Peut également être installé sous un bureau modulaire ou un bureau central, mais toujours sans support de surface de travail.

Configuration de bureaux modulaires

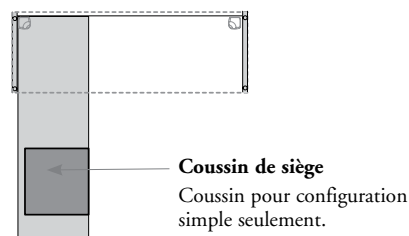
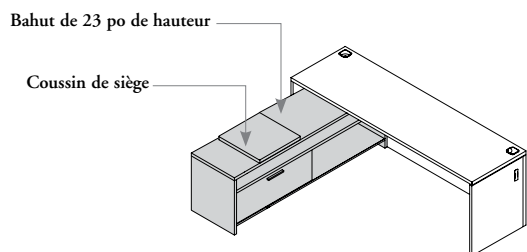

Configuration de bureaux centraux

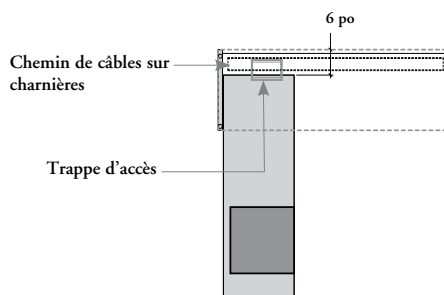
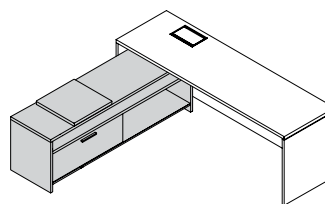

La position la plus en retrait du bahut utilisé seul est à 6 po du rebord arrière de la surface de travail. Ce dégagement permet l'ouverture du chemin de câbles sur charnières.

bahut simple avec accès latéral

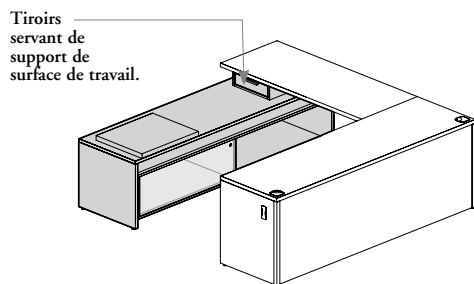

Support de surface de travail
Support de surface de travail simple. Consulter le tableau des profondeurs.

Coussin de siège
Coussin pour configuration simple seulement.

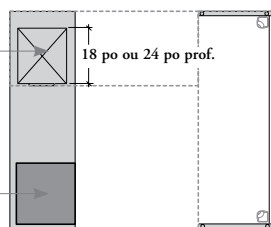

- Ce bahut peut servir à soutenir l'une des extrémités d'un bureau ou d'une surface de travail.
- On doit choisir le rangement (S) comme style de support pour les surfaces de travail rectangulaires.
- Doit être installé avec un support de surface de travail (RSMD). La quincaillerie de montage n'est pas comprise et peut être commandée séparément.

configurations de bahuts autoportants de 23 po de hauteur (suite)

bahut partagé avec accès par le devant

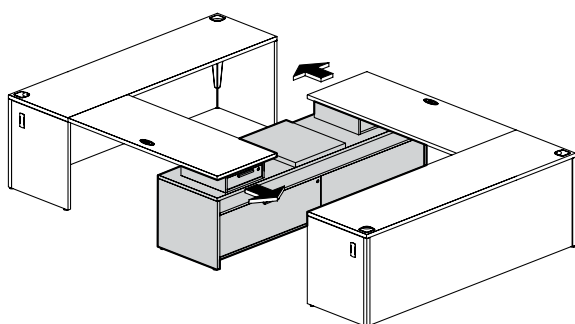

bahut partagé avec accès par le côté

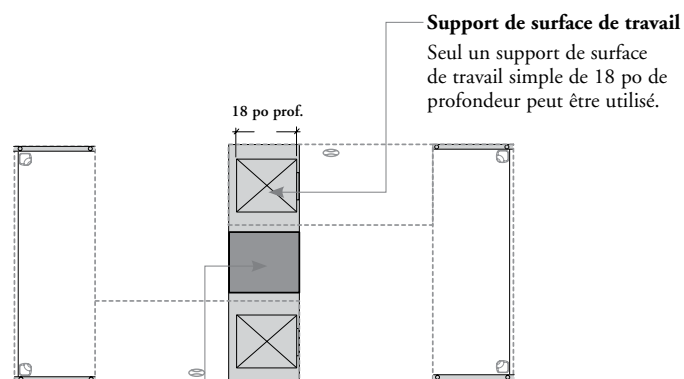
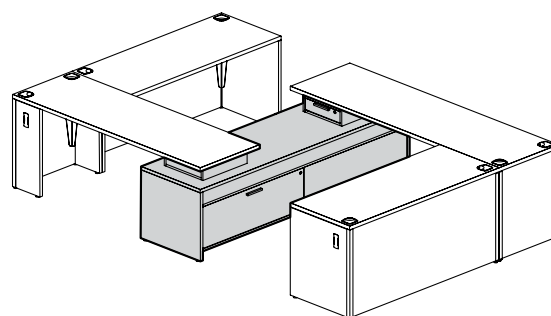

Coussin de siège

- Coussin partagé seulement.
- Il faut un minimum de 18 po entre deux surfaces de travail.

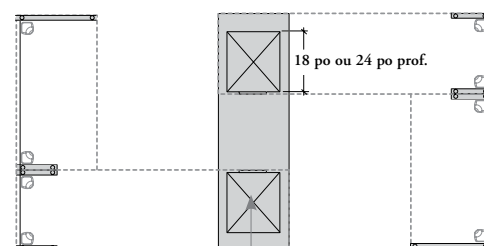

Support de surface de travail

Support de surface de travail simple. Consulter le tableau des profondeurs.

configurations de bahuts autoportants de 23 po de hauteur (suite)

autres configurations

Entre deux surfaces de travail rectangulaires

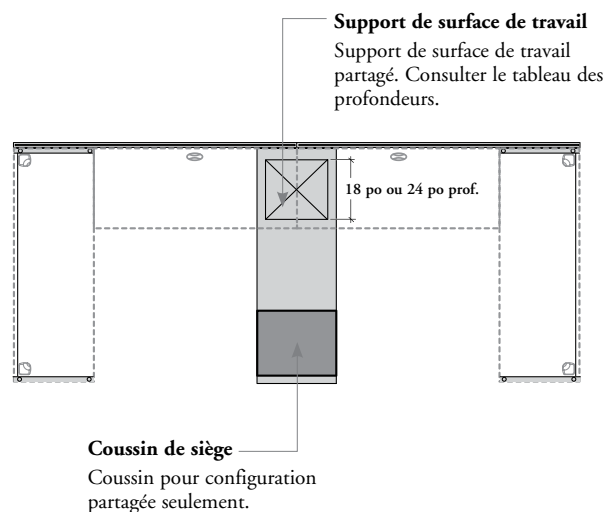
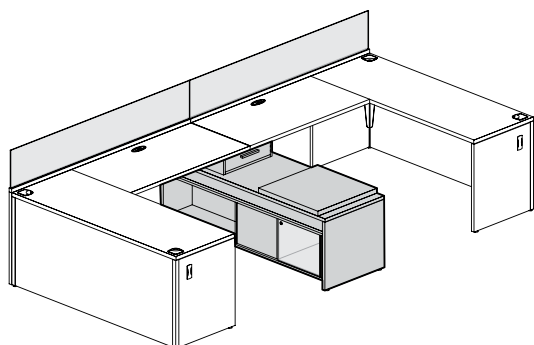

Jonction de deux bureaux modulaires ou centraux équipés de demi-soutiens d'extrémité

Ne peut pas être installé sous des bureaux de 20 po de profondeur.

Bureaux modulaires

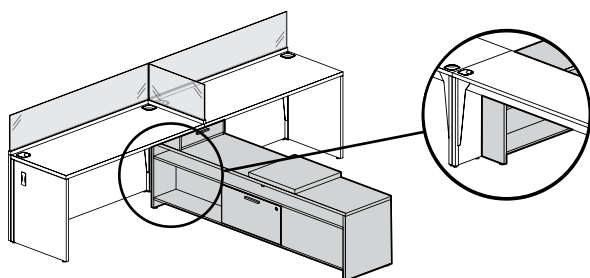

Bureaux centraux

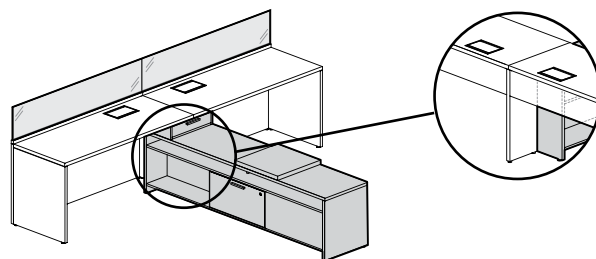

configurations de bahuts autoportants de 29 po de hauteur

Il importe de tenir compte de ce qui suit dans les aménagements comportant des bahuts autoportants de 29 po de hauteur.

- ❗ Peuvent être utilisés seuls ou fixés, à l'aide de plaques affleurantes, à des surfaces de travail rectangulaires (RTLDDL ou RLTDG).
- Sous un bureau, il est recommandé de placer des compartiments ouverts ou des panneaux arrière de tiroirs. Sinon, s'assurer de réserver un dégagement adéquat pour les tiroirs ou les portes des compartiments.
- Ne peut pas être utilisé avec un coussin de siège.

bahut simple utilisé seul

Peut également être installé sur le devant d'un bureau modulaire ou d'un bureau central.

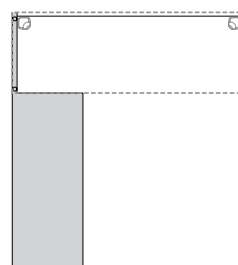
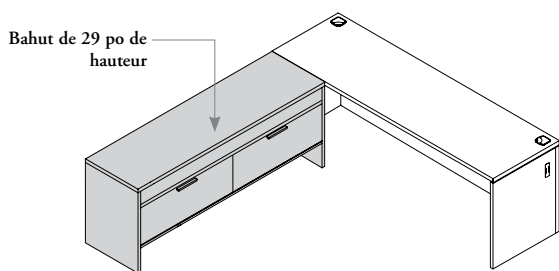

bahut simple et affleurant sur le devant

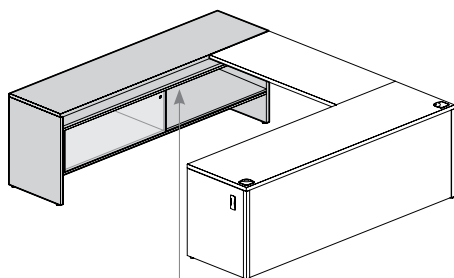

La surface de travail doit être fixée au-dessus du compartiment ouvert.

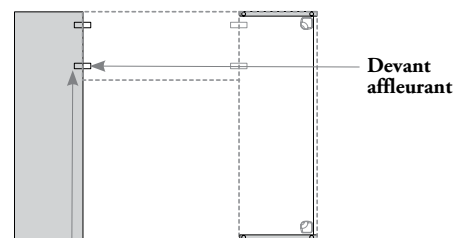

Plaques de liaison

Des plaques de liaison servent au raccordement.

- Ce bahut peut servir à relier l'extrémité d'une surface de travail à un bureau.
- On doit choisir le style Plaque affleurante (F) pour les surfaces de travail rectangulaires.

configurations de bahuts autoportants de 29 po de hauteur (suite)

configurations partagées à devant affleurant

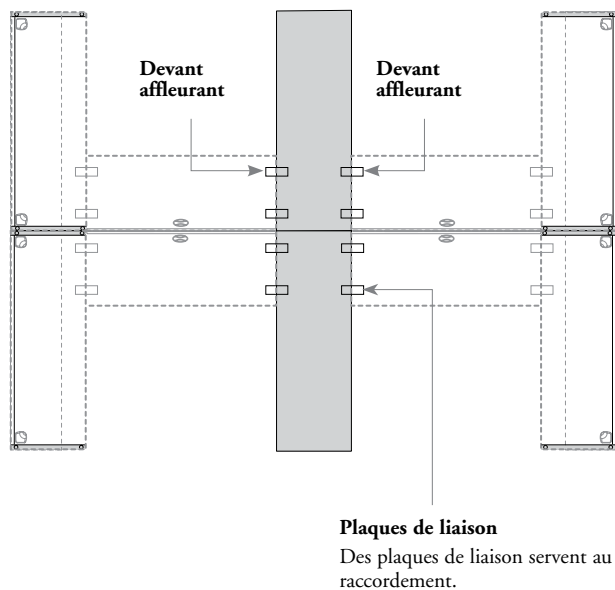
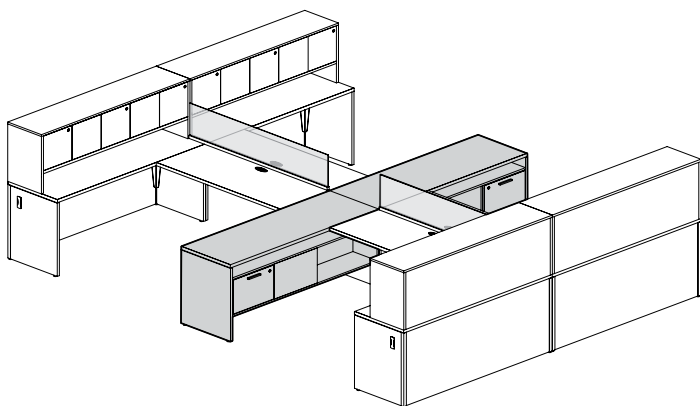
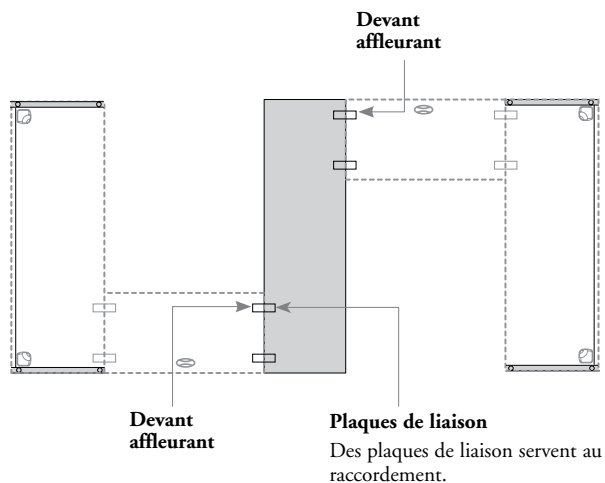
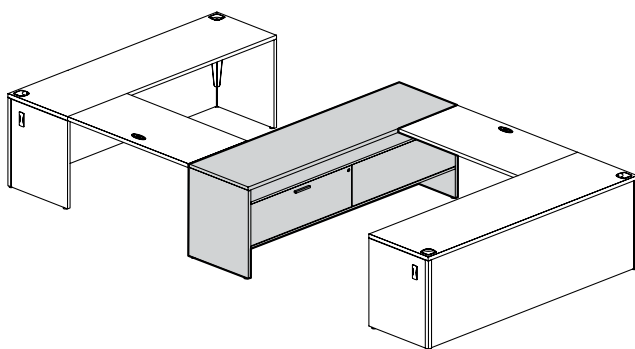

configurations de passe-fils et d'ouverture de gestion du câblage

Il importe de tenir compte de ce qui suit dans les aménagements comportant des passe-fils ou des ouvertures de gestion du câblage sur bahuts.

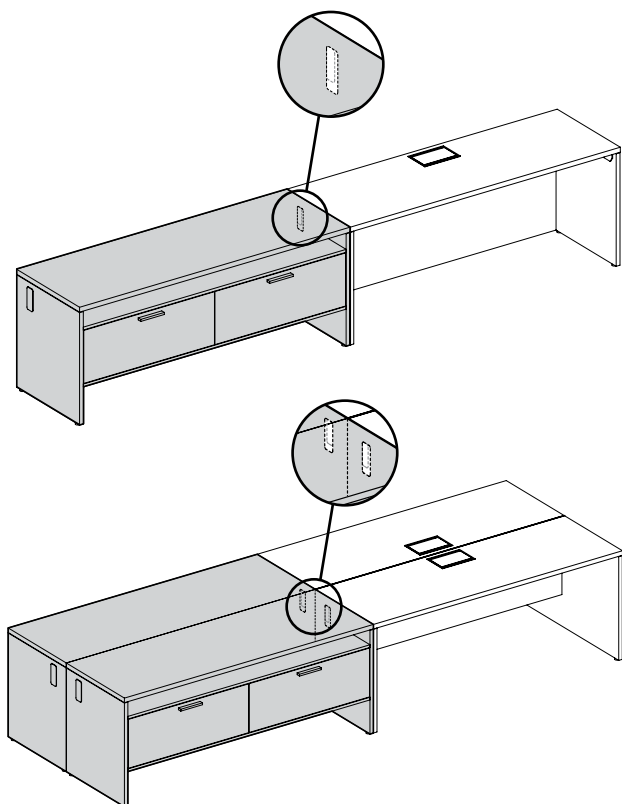

Les ouvertures de gestion du câblage sont positionnés verticalement sur les bahuts simples de 24 po de profondeur. Elles sont alignées avec les passe-fils des supports des bureaux modulaires et centraux.

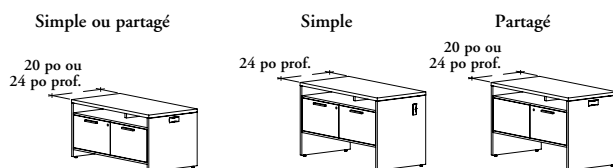

Bahuts de 23 po de hauteur

Les passe-fils ne sont offerts qu'en position horizontale.

Bahuts de 29 po de hauteur

- Sur les bahuts simples de 24 po de profondeur, les passe-fils sont alignés verticalement sur ceux des bureaux modulaires.
- Sur les bahuts partagés de 20 po ou 24 po, les passe-fils sont en position horizontale seulement.

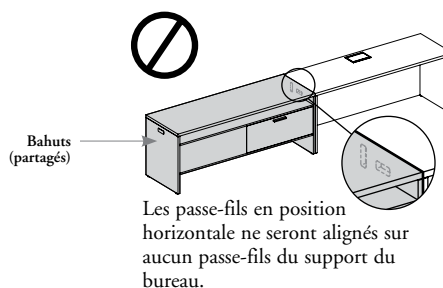

Serre-fils (sous la surface de travail)

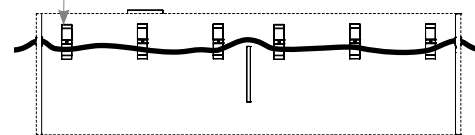

Ouvertures de gestion du câblage ou passe-fils de support d'extrémité

- Non offertes sur les bahuts avec tiroirs utilitaires.
- Les bahuts peuvent être commandés avec des découpes pour passe-fils ou ouvertures de gestion du câblage percés en usine.
- Permettent d'acheminer les câbles d'alimentation et de communication des deux côtés des bahuts en passant par les pigeonniers.
- Le passe-fils de support d'extrémité comprend un anneau de plastique et un couvercle.
- Le capuchon pour ouverture de gestion du câblage est fait de plastique, mais il est possible de le commander en métal (RAWPC).

Trois options sont offertes :

- Avec passe-fils (G) (Passe-fils de support d'extrémité)
- Sans passe-fils/ouverture de gestion du câblage (N)
- Avec ouverture de gestion du câblage (P)

Consulter la grille ci-dessous pour connaître les combinaisons offertes.

	Bahut simple de 23 po de hauteur		Bahut partagé de 23 po de hauteur		Bahut simple de 29 po de hauteur		Bahut partagé de 29 po de hauteur	
	Profondeur du bahut							
	20 po	24 po	20 po	24 po	20 po	24 po	20 po	24 po
Sans passe-fils (G)	Oui	Oui	Oui	Oui	s.o.	Oui	s.o.	Oui
Sans passe-fils/Ouverture (N)	Oui	Oui	Oui	Oui	Oui	Oui	Oui	Oui
Avec ouverture (P)	s.o.	s.o.	s.o.	s.o.	s.o.	Oui *	s.o.	s.o.

* Si l'on opte pour un bahut de 24 po de profondeur à côté d'un bureau central (simple ou partagé), on doit commander une ouverture pour la gestion du câblage sur le bahut si le câblage doit passer le long du bahut.

bahuts – gamme de produits

- ❗ Les profondeurs et les largeurs nominales correspondent aux dimensions réelles des bahuts. Les dimensions indiquées ci-dessous sont les dimensions réelles.
- Pour obtenir la liste des combinaisons de dimensions offertes, consulter les grilles du guide des prix ou le logiciel d'entrée de commandes.

Bahut autoportant – tiroirs utilitaires/classeurs (RSCLD)

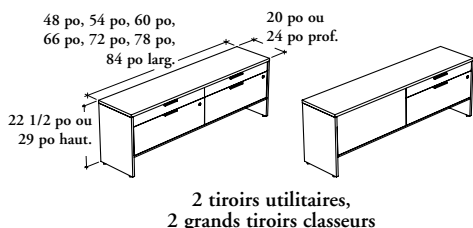

Bahut autoportant – ouvert avec tiroirs utilitaires/classeurs (RSCOD)

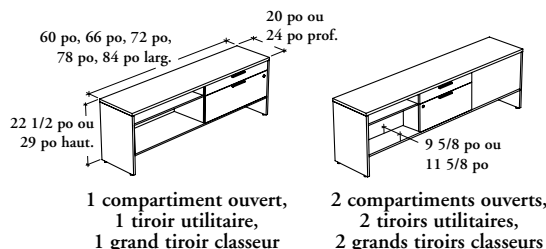

Bahut autoportant – classeurs latéraux (RSCLL)

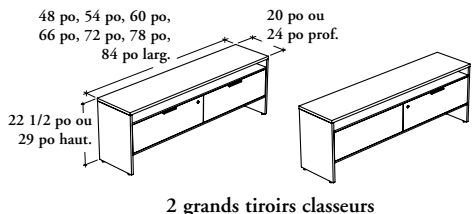

Bahut autoportant – ouvert avec classeurs latéraux (RSCOL)

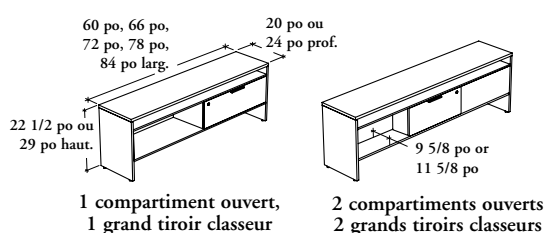

Bahut autoportant – portes coulissantes (RSCSS)

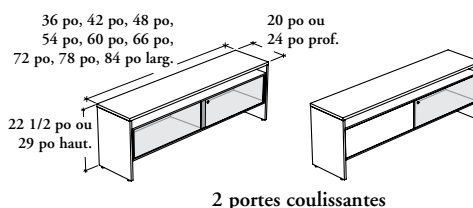

Bahut autoportant – ouvert avec portes coulissantes (RSCOS)

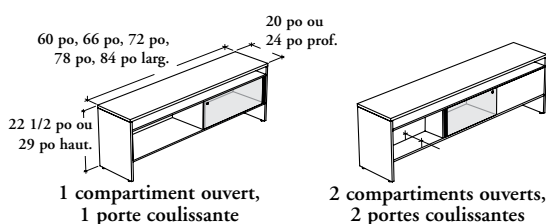

Tiroir-support de surface de travail – bahut bas (RSMD)



tableau des serrures pour bahuts

code et description du produit		bahuts	
		48 po à 72 po	60 po à 72 po
RSCLD Simple	Configurations des tiroirs de classeurs latéraux		
	Compartiments	0	0
	Serrures	2	2
RSCOD Simple	Configurations des tiroirs de classeurs latéraux		
	Compartiments	2	4
	Serrures	1	2
RSCLL Simple	Configurations des tiroirs de classeurs latéraux		
	Compartiments	2	2
	Serrures	1	2
RSCOL Simple	Configurations des tiroirs de classeurs latéraux		
	Compartiments	2	4
	Serrures	1	2
RSCSS Simple	Configurations des tiroirs de classeurs latéraux		
	Compartiments	2	2
	Serrures	1	2
RSCOS Simple	Configurations des tiroirs de classeurs latéraux		
	Compartiments	2	4
	Serrures	1	2

Tiroirs/portes doubles verrouillables
 Tiroir/porte simple verrouillable
 Non verrouillable

finitions des bahuts

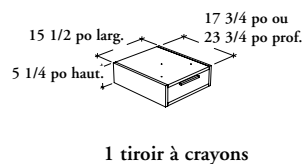
⚠ Toutes les composantes en stratifié sont protégées par une solide garniture en plastique.

Portes coulissantes en stratifié

Offertes dans les couleurs de stratifiés Source ou Flintwood (sauf Cathedral).

Portes coulissantes vitrées

Le vitrage trempé de 5/32 po (4 mm) peut être standard ou peint sur l'envers :

Finitions de vitrage standard :

- Transparent (CL)
- Givré (FT), qui consiste en verre trempé et gravé orienté uniquement du côté intérieur du bahut.

Devant et dos de tiroirs

Offerts dans les couleurs de stratifiés Source ou Flintwood (sauf Cathedral).

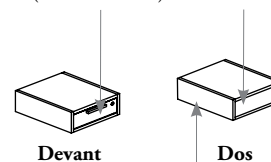

Boîtier et supports en stratifié
Offerts dans les couleurs de stratifiés Source.

Passe-fils

- Offerts dans les couleurs de stratifiés Source.
- La finition des passe-fils est assortie à celle des supports d'extrémité.

Pattes de nivellement
Finition noire.

Coussin de siège

Offert dans les tissus standard pour fauteuils de Teknion.

Quincaillerie

Offerte dans les couleurs Foundation, Accent et Mica.

Dessus de bahut

Offert dans les couleurs de stratifiés Source (23 po de hauteur), de stratifiés Foundation et de teintures Flintwood (sauf Cathedral) (29 po de hauteur).

finitions des bahuts (suite)

Garnitures

- Garniture droite (6) ou plate en Flintwood (9) (29 po de hauteur).
- Les couleurs de garnitures ne sont offertes que pour la garniture droite (6).
- La garniture plate en Flintwood n'est offerte que pour les surfaces de travail en Flintwood. La couleur de la garniture est appariée avec celle choisie pour la surface de travail en Flintwood.
- La garniture droite n'est pas offerte avec les surfaces de travail en stratifié Source ou en Flintwood.

Serrures et clés

Offertes dans une finition chrome brossé seulement.

Anneau pour ouverture de gestion du câblage
De couleur Platinum.

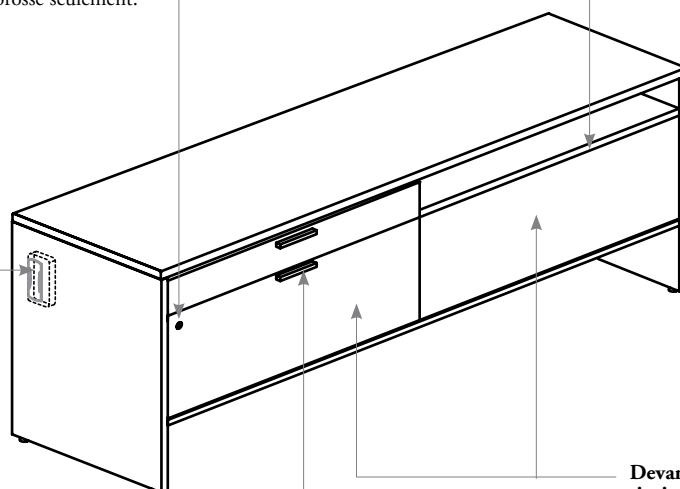

Devant et dos des portes et tiroirs

- Offerts dans les couleurs de stratifiés Source ou Flintwood (sauf Cathedral).
- Les couleurs de garnitures ne sont offertes que pour les portes et tiroirs en stratifié.

Poignées

- Offertes dans les couleurs Foundation, Accent et Mica.
- Les poignées à toucher doux (2) et T/O/S standard (4) ne sont offertes que dans certaines couleurs Foundation. Consulter le logiciel de prise de commandes pour obtenir plus de détails.

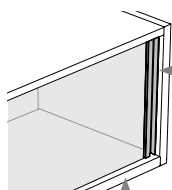

Poignées de portes coulissantes

Offertes dans les couleurs Foundation et Mica.

Glissières

Offerts dans les couleurs Foundation et Mica.

fil du bois / chant utilisateur des bahuts

Il importe de porter attention au fil et aux motifs du bois lorsqu'on prévoit installer des bahuts. Les exemples qui suivent l'illustrent.

- ❗ Le chant utilisateur des surfaces de travail est indiqué par une ligne ombrée.
- Le fil et les motifs du bois **ne sont pas centrés**.
- Comprend les stratifiés Source et Foundation (Standard, Finegrain et Straightgrain).

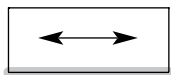

RSCLL, RSCOL, RSCSS ou RSCOS

Le fil du devant des tiroirs et des portes varie en fonction de la finition commandée.

Fil horizontal pour les couleurs ci-dessous :

- Stratifié Source
3A – 3B – 3C – 3D – 3E – 3L – 3M – 3X – XQ – XR
- Stratifié Foundation
2A – 2B – 2C – 2D – 2E – 2L – 2M – 2X – RQ – YR

OU

Fil vertical pour les couleurs ci-dessous :

- Stratifié Source
3F – 3J – 3K – 3N – 3P – XJ – XK
- Stratifié Foundation
2F – 2J – 2K – 2N – 2P – JG – RN
- Flintwood (sauf le motif Cathedral)
FC – FD – FM – FN – FX – NR – NT – VA – VB – VZ – 5N – 5P – 5Q – 5R – 5S – 5T – 5V – 5W – 5Z

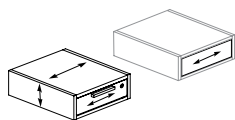
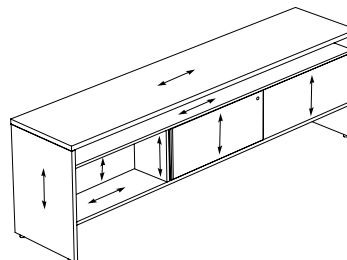
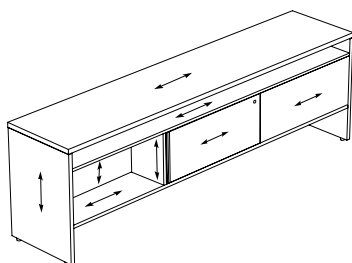
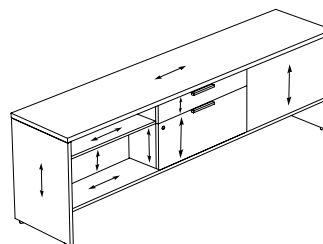
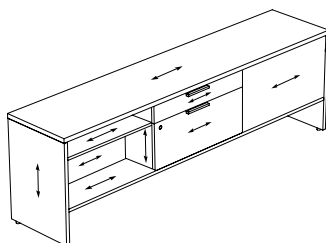

Devant Dos

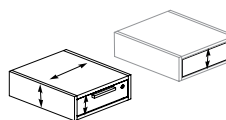

Devant Dos

rangements
autoportants
et accessoires

rangements autoportants et accessoires

APERÇU DES RANGEMENTS AUTOPORTANTS	140
RANGEMENTS EN STRATIFIÉ – CAPACITÉS DES TIROIRS DE CLASSEURS LATÉRAUX	148
RANGEMENTS EN MÉTAL – CAPACITÉS DES TIROIRS DE CLASSEURS LATÉRAUX	149
HAUTEURS DES COMPARTIMENTS OUVERTS DES RANGEMENTS AUTOPORTANTS	150
APERÇU DES TABLEAUX D'ÉCRITURE MONTÉS SUR RANGEMENT AUTOPORTANT	152
GRILLE DE COMPATIBILITÉ DES RANGEMENTS AUTOPORTANTS . . .	154
TABLEAU DES SERRURES POUR RANGEMENTS AUTOPORTANTS . . .	155
RANGEMENTS AUTOPORTANTS – GAMME DE PRODUITS	156
ACCESSOIRES DES RANGEMENTS AUTOPORTANTS	158
FINITIONS DES RANGEMENTS AUTOPORTANTS	160
FIL DU BOIS DES RANGEMENTS AUTOPORTANTS	162

aperçu des rangements autoportants

Les rangements autoportants forment un vaste système de rangement qui répond à une multitude de besoins en matière de gestion de l'information : personnels, de groupes, d'équipes ou classement. Ils sont également efficaces pour l'organisation de bureaux privés ou de postes de travail partagés et peuvent être utilisés comme solution de rangement autonome.

- ❗ • Toutes les dimensions indiquées pour les rangements sont nominales.
- La plupart des rangements fermés sont livrés avec des serrures et des clés. Ils peuvent être dotés de serrures à clé passe-partout ou attribuées au hasard.
- Tous les rangements autoportants sont munis de pattes de nivellement réglables en hauteur sur au moins 1 po.
- Livrés avec un système de verrouillage central et des tiroirs à extension complète qui peuvent recevoir des documents de formats commercial et ministre.
- Les rangements et les bureaux doivent être soigneusement spécifiés afin d'assurer leur compatibilité. Consulter la Grille de compatibilité à la page 154.

Caissons

- Types de caissons fixes :
 - un tiroir utilitaire + un tiroir classeur (suspendu)
 - deux tiroirs utilitaires + un tiroir classeur
 - deux tiroirs classeurs
 - deux tiroirs utilitaires + deux tiroirs classeurs
- Caisson-siège mobile (RBTPS)
 - un tiroir utilitaire + un tiroir classeur
- Offerts dans l'une des combinaisons suivantes :
 - boîtier en stratifié ou en métal
 - devant de tiroirs en stratifié, en Flintwood ou en métal
- Peuvent être dotés de pattes de nivellement ou de roulettes (caisson standard seulement).
- Seules les roulettes des caissons en stratifié sont verrouillables.
- Seuls les caissons en métal spécifiés avec des contrepoids **ne nécessitent pas** d'être directement installés sous des surfaces de travail. Les caissons mobiles en métal sont livrés avec des contrepoids.

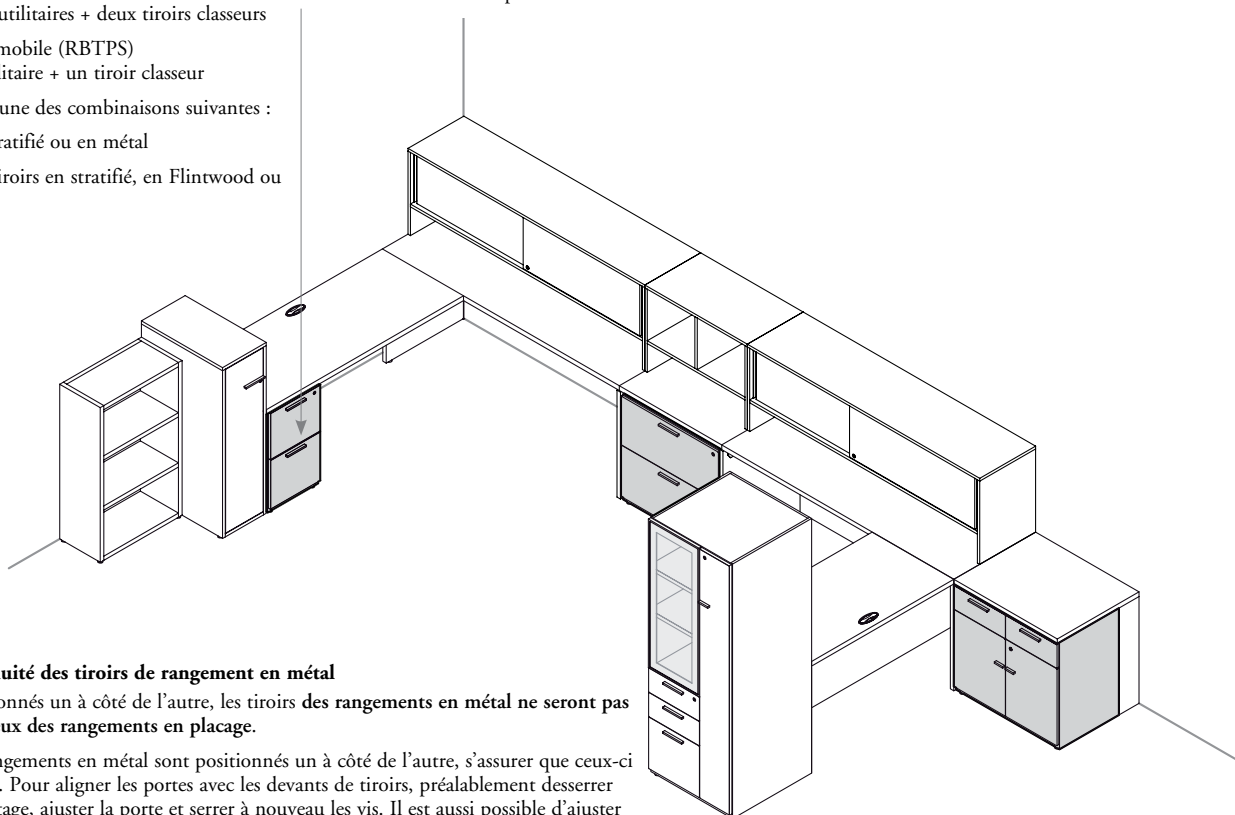

Ligne de continuité des tiroirs de rangement en métal

- Lorsque positionnés un à côté de l'autre, les tiroirs des rangements en métal ne seront pas alignés avec ceux des rangements en placage.
- Lorsque les rangements en métal sont positionnés un à côté de l'autre, s'assurer que ceux-ci sont de niveau. Pour aligner les portes avec les devant de tiroirs, préalablement desserrer les vis de montage, ajuster la porte et serrer à nouveau les vis. Il est aussi possible d'ajuster les portes à l'aide des charnières pour en arriver à un dégagement uniforme.

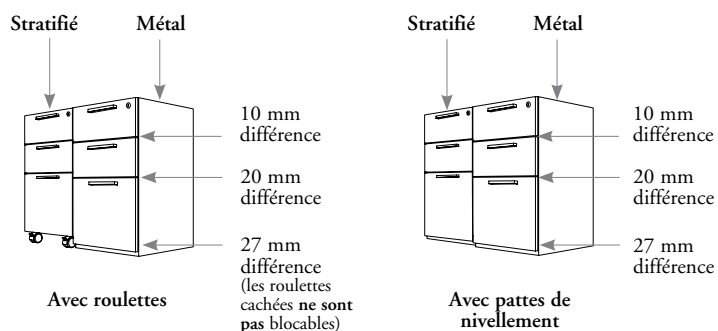

aperçu des rangements autoportants (suite)

- ❗ Les rangements de 28 po de hauteur avec tiroirs doivent être installés sous un bureau; les autres rangements de 28 po de hauteur peuvent être installés sous un bureau ou être équipés d'un dessus (RSNRT ou RSRT).
- Tous les rangements de 28 po de hauteur peuvent servir à soutenir l'une des extrémités d'une surface de travail ou d'un bureau semi-supportés, à l'aide d'un ensemble de support pour caisson (compris avec les bureaux) pour assurer la stabilité.

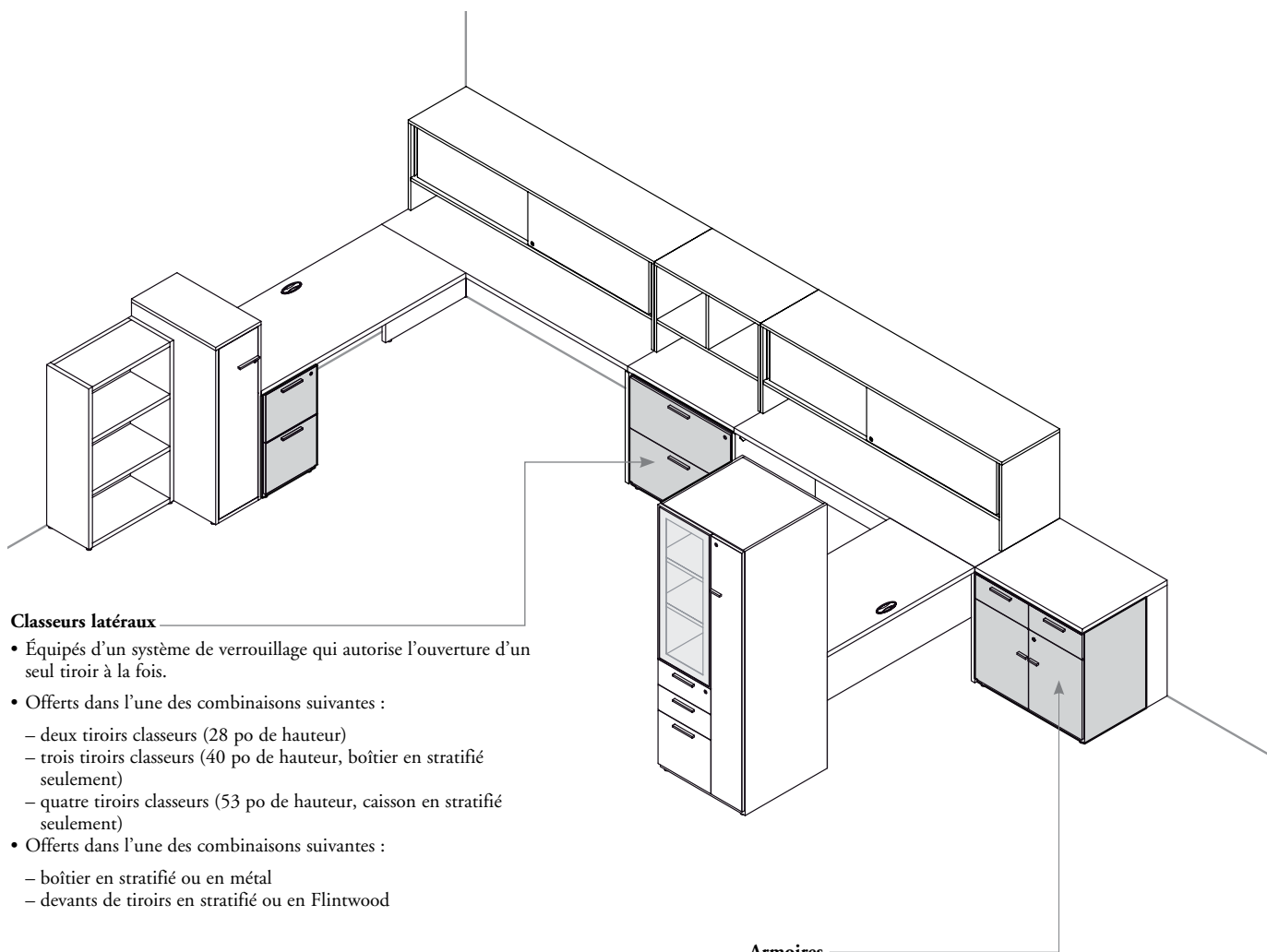

Classeurs latéraux

- Équipés d'un système de verrouillage qui autorise l'ouverture d'un seul tiroir à la fois.
- Offerts dans l'une des combinaisons suivantes :
 - deux tiroirs classeurs (28 po de hauteur)
 - trois tiroirs classeurs (40 po de hauteur, boîtier en stratifié seulement)
 - quatre tiroirs classeurs (53 po de hauteur, caisson en stratifié seulement)
- Offerts dans l'une des combinaisons suivantes :
 - boîtier en stratifié ou en métal
 - devants de tiroirs en stratifié ou en Flintwood

Armoires

- Offertes avec ou sans tiroirs.
- Des tablettes supplémentaires (RSHE) peuvent être commandées séparément.
- Les tiroirs utilitaires ne peuvent être fermés à clé.

aperçu des rangements autoportants (suite)

- ❗ Les rangements de plus de 28 po de hauteur peuvent aussi servir à soutenir l'une des extrémités d'une surface de travail ou d'un bureau semi-supportés, à l'aide d'un ensemble pour surface de travail suspendue à un rangement (compris avec les bureaux) pour assurer la stabilité.

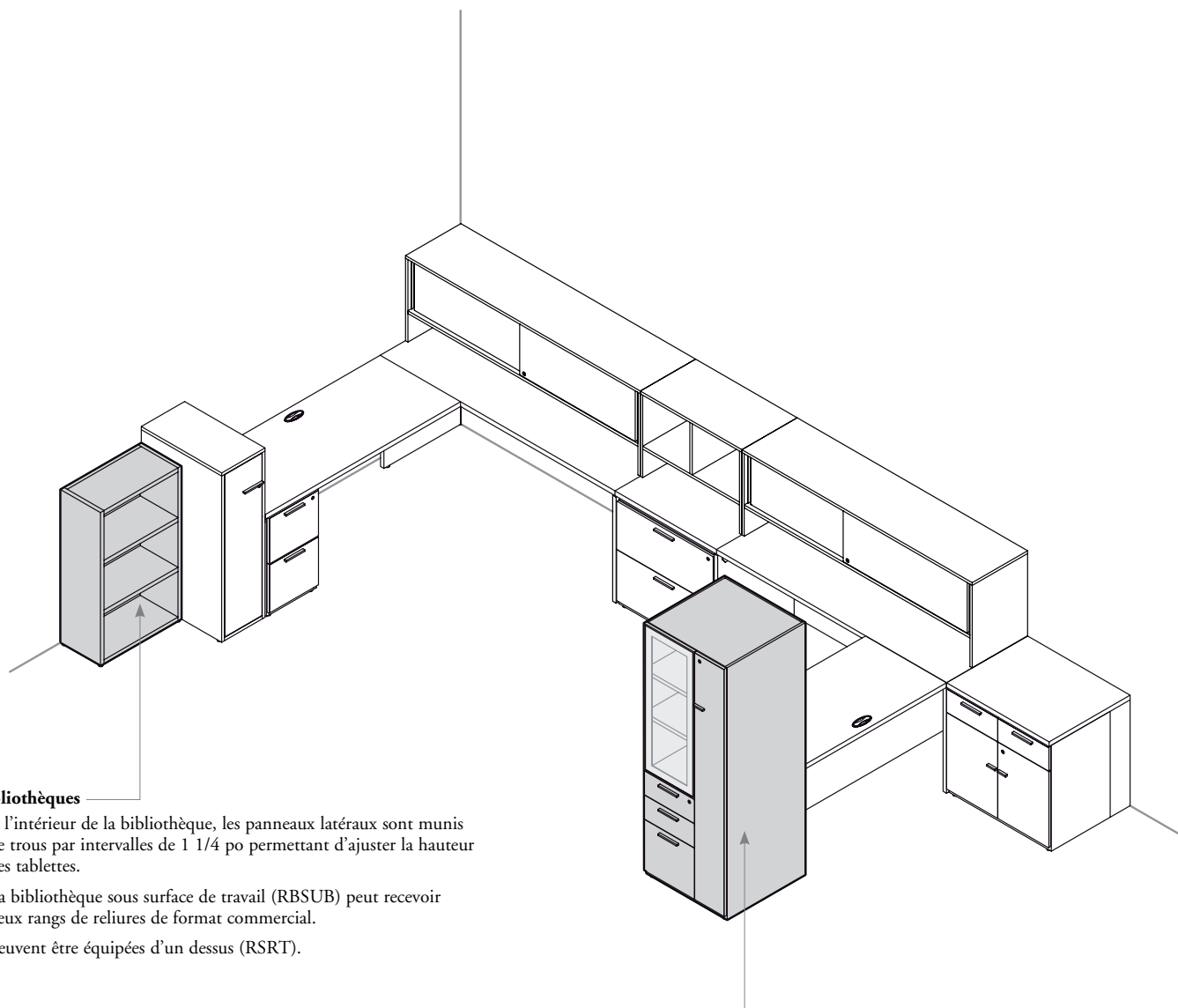

Bibliothèques

- À l'intérieur de la bibliothèque, les panneaux latéraux sont munis de trous par intervalles de 1 1/4 po permettant d'ajuster la hauteur des tablettes.
- La bibliothèque sous surface de travail (RBSUB) peut recevoir deux rangs de reliures de format commercial.
- Peuvent être équipées d'un dessus (RSRT).

Rangements

- Procurent au poste de travail des compartiments verrouillables et pratiques.
- Combinent penderie, rayonnage ouvert et tiroirs.
- Les modèles RBSF, RBSU, RBSUG et RBUW sont équipés d'un système de verrouillage central qui autorise l'ouverture d'un seul tiroir à la fois.
- Peuvent être équipés d'un dessus (RSRT).

aperçu des rangements autoportants (suite)

Il importe de tenir compte de ce qui suit dans les aménagements avec les largeurs des portes et des tiroirs pour les unités de rangement Expansion Desking.

largeurs des portes et des tiroirs pour les unités de rangement

Penderie avec classeur (RBSF)

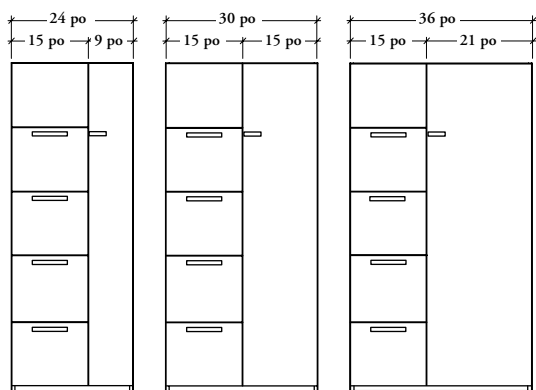

- Les penderies avec classeurs de 24 po à 36 po de largeur sont livrées avec des tiroirs classeurs de 15 po de largeur et une porte qui ferme l'espace de rangement.
- Le rangement de 24 po de largeur comprend une penderie de 9 po de largeur, celui de 30 po de largeur, une penderie de 15 po de largeur et celui de 36 po de largeur, une penderie de 21 po de largeur.

Penderie mixte avec tiroirs – compartiments ouverts (RBSCO6612 (illustrée) ou RBSCO1212)

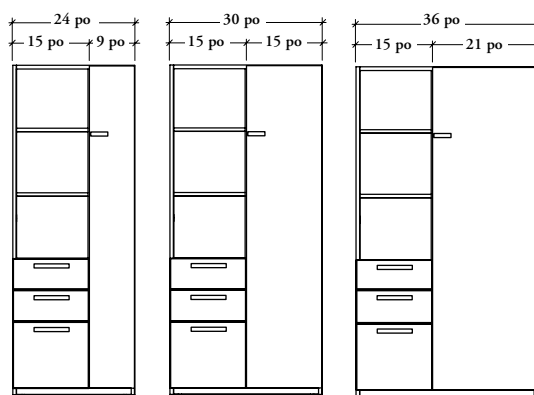

- Les penderies mixtes de 24 po à 36 po de largeur sont livrées avec des tiroirs de caisson-classeur de 15 po de largeur, et avec des compartiments ouverts sans portes.
- Le rangement de 24 po de largeur comprend une penderie de 9 po de largeur, celui de 30 po de largeur, une penderie de 15 po de largeur et celui de 36 po de largeur, une penderie de 21 po de largeur.

Penderie mixte avec tiroirs – portes en placage (RBSC6612 (illustrée) ou RBSC1212), Penderie mixte avec tiroirs – portes vitrées (RBCGB ou RBCGF)

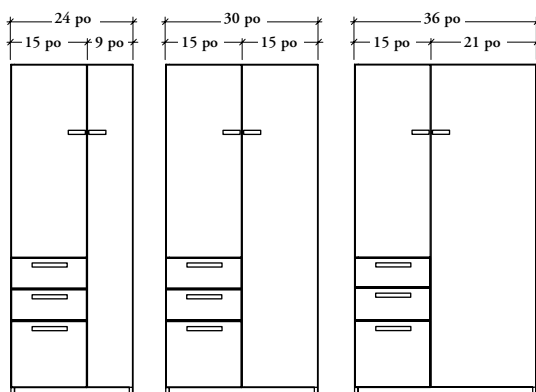

- Les penderies mixtes de 24 po à 36 po de largeur sont livrées avec des tiroirs de caisson-classeur de 15 po de largeur et une porte qui ferme l'espace de rangement.
- Le rangement de 24 po de largeur comprend une penderie de 9 po de largeur, celui de 30 po de largeur, une penderie de 15 po de largeur et celui de 36 po de largeur, une penderie de 21 po de largeur.

Unité de rangement avec penderie – portes en placage (RBUW)

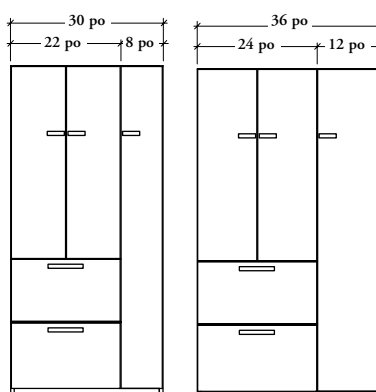

- L'unité de rangement de 30 po de largeur comprend des tiroirs de classeur latéral de 22 po de largeur et celui de 36 po de largeur, des tiroirs de classeur latéral de 24 po de largeur.
- Le rangement de 30 po de largeur comprend une penderie de 8 po de largeur et celui de 36 po de largeur, une penderie de 12 po de largeur.

aperçu des rangements autoportants (suite)

Portes vitrées

- **Non** munies de poignées.
Chaque porte s'ouvre au moyen d'un verrou tactile.
- Le vitrage peut être standard ou peint sur l'envers.

Tiroirs

- Tous les tiroirs sont équipés de glissières à extension complète.
- Chaque tiroir classeur comprend des barres de suspension; les quantités sont indiquées dans les pages descriptives de chaque produit.
- Les tiroirs utilitaires comprennent un bac à crayons et un séparateur.

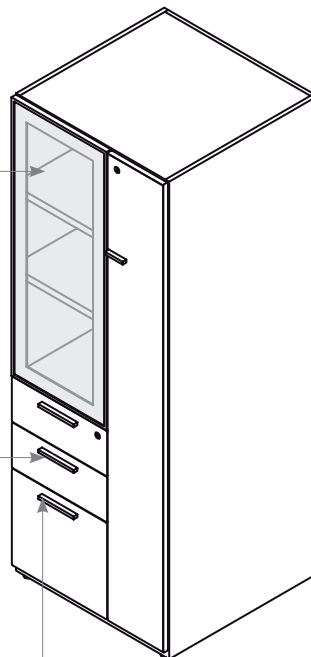

Ouvertures de gestion du câblage

- Permettent d'acheminer les câbles d'alimentation et de communication.
- **Ne peuvent pas** être commandés pour les rangements autoportants de moins de 24 po de profondeur.
- **Ne peuvent être commandés** qu'avec les produits suivants :
 - Tours porteuses (RBHAT ou RBHSC)
 - Tours porteuses allongées (RBXT ou RBXTC)
 - Caissons fixes (RBSPS)
 - Tours autoportantes (RBAT)
 - Classeur latéral de 28 po de hauteur (RBLF). Pour obtenir plus de détails, consulter les pages descriptives de chaque produit.
- Les capuchons en métal pour ouverture de gestion du câblage (RAWPC) peuvent être commandés séparément.

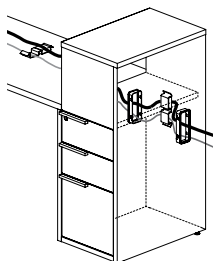

Styles de poignées

- Interchangeables dans une même catégorie.
- Les options 2 et 4, sous Style des poignées, **ne sont pas** offertes pour les unités dont le boîtier est en métal.

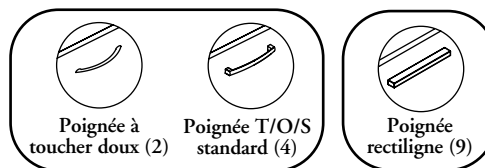

OU

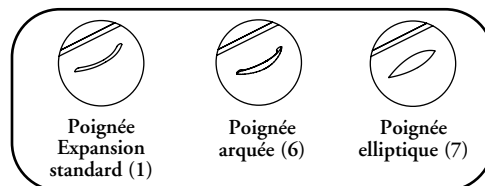

aperçu des rangements autoportants (suite)

- Les rangements porteurs doivent être utilisés avec une surface de travail ou un bureau semi-supportés, ainsi qu'avec un ensemble pour surface de travail suspendue à un rangement (compris avec les bureaux) pour assurer la stabilité.
- On doit sélectionner les dimensions de 15 1/2 po avec les largeurs impaires des surfaces de travail rectangulaires ou des bureaux semi-supportés pour respecter les intervalles de 6 po.

Rangements porteurs

- Offerts en configurations de 29 po à 66 po de hauteur.
- Offerts en configurations utilitaire/utilitaire/ classeur (6612), classeur/classeur (1212), avec penderie ou tablettes
- Doivent être commandés pour installation à droite ou à gauche.
- La section supérieure peut recevoir des reliures de format commercial.
- La poignée rectiligne (9) n'est pas réversible.

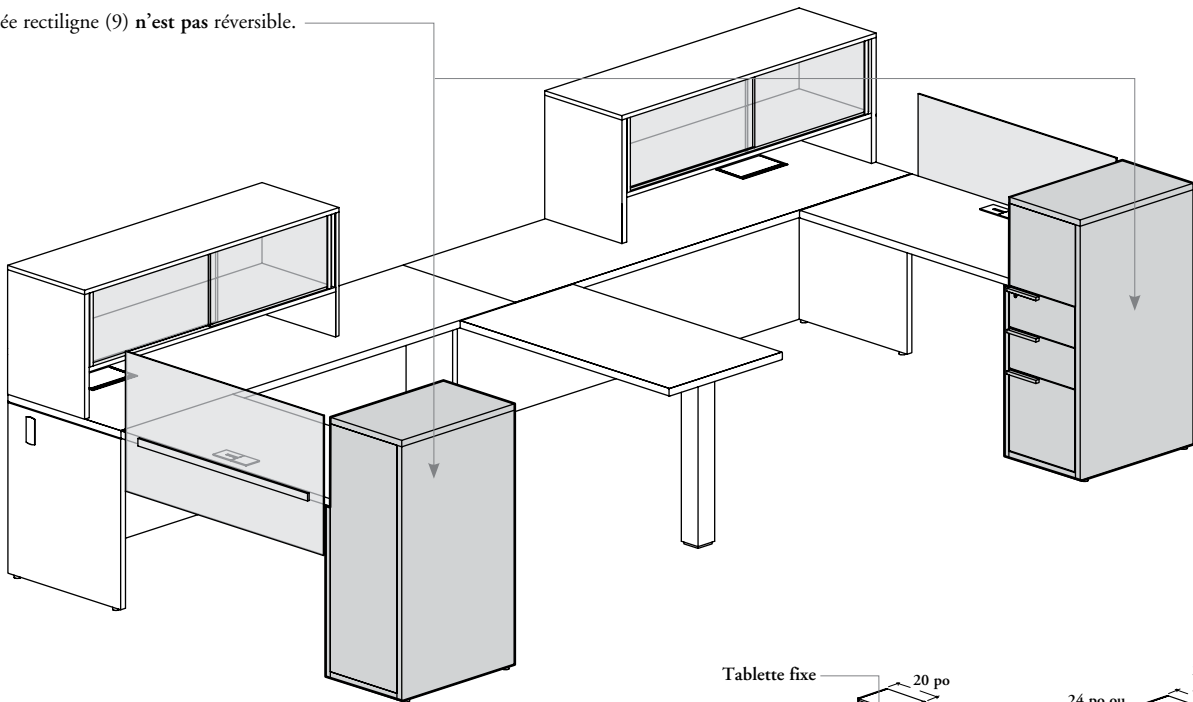
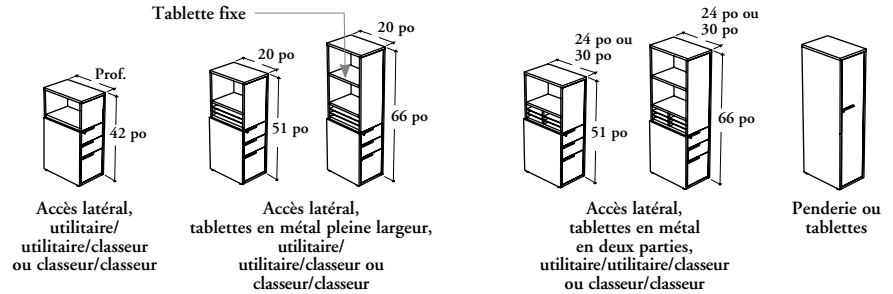

Également offerte :

Tour autoportante avec accès latéral et tiroirs (RBAT et RBATW)

- Offerte en hauteurs de 42 po, 51 po et 66 po.
- Offerte en configuration utilitaire/utilitaire/classeur (6612) ou classeur/classeur (1212).
- Doit être commandée pour installation à droite ou à gauche.
- La section supérieure peut recevoir des reliures de format commercial.
- Toutes les poignées sont au centre des tiroirs.
- Seul le modèle RBATW est livré avec une penderie.

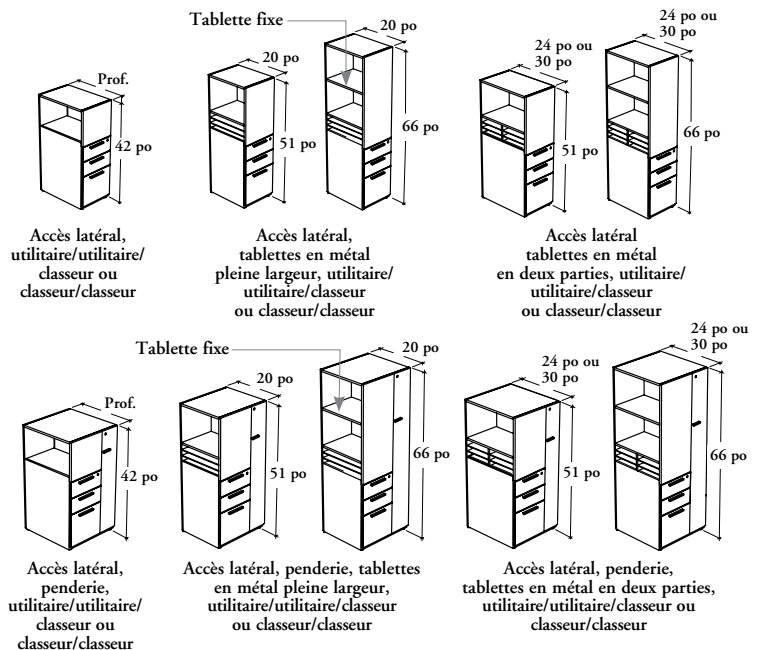

aperçu des rangements autoportants (suite)

Tour porteuse allongée avec tiroirs ou porte pleine hauteur (RBXT et RBXTC)

- Offerte en hauteurs de 42 po et 51 po.
- Configuration avec tiroirs et porte pleine hauteur.
- On doit commander cette tour pour installation à gauche ou à droite.
- Les sections supérieures et inférieures peuvent recevoir des reliures de format commercial.
- Toutes les poignées sont au centre des tiroirs.
- Toutes les combinaisons ne sont pas offertes. Consulter les pages descriptives de chaque produit.

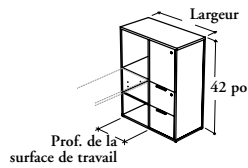

42 po la X 24 po prof. surf. trav. ou 48 po la X 30 po prof. surf. trav., accès latéral, porte, classeur/ classeur (illustré)

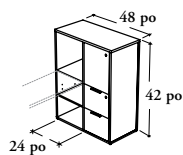

Accès latéral, portes, classeur/ classeur (illustré)

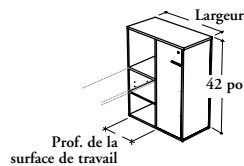

42 po la X 24 po prof. surf. trav. ou 48 po la X 30 po prof. surf. trav., accès latéral, porte pleine hauteur

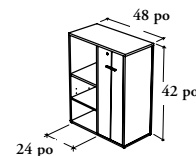

Accès latéral, portes pleine hauteur

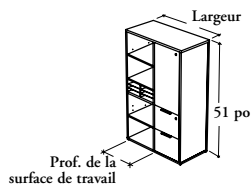

42 po la X 24 po prof. surf. trav. ou 48 po la X 30 po prof. surf. trav., accès latéral, porte, tablettes en métal en deux parties, classeur/ classeur (illustré) ou utilitaire/ utilitaires/ classeurs

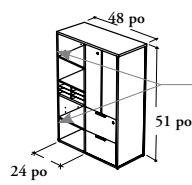

Accès latéral, portes, tablettes en métal en deux parties, classeur/ classeur (illustré) ou utilitaire/ utilitaires/ classeurs

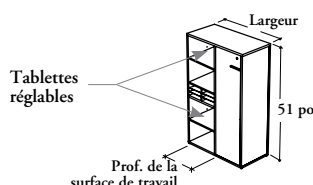

42 po la X 24 po prof. surf. trav. ou 48 po la X 30 po prof. surf. trav. accès latéral, porte pleine hauteur

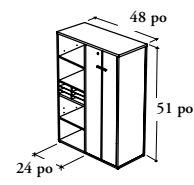

Accès latéral, portes pleine hauteur

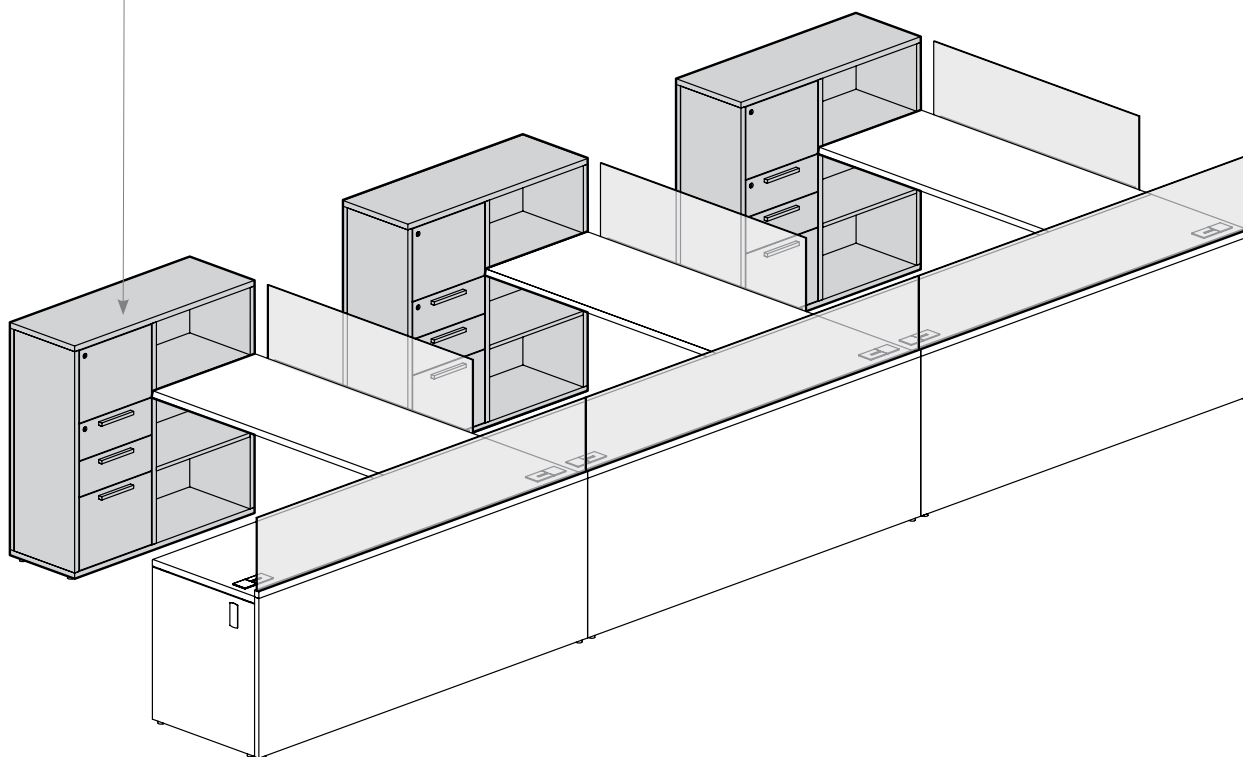

aperçu des rangements autoportants (suite)

Il importe de tenir compte de ce qui suit dans les aménagements avec les largeurs des portes et des tiroirs pour les tours Expansion Desking.

largeurs des portes et des tiroirs pour les tours

Tour-penderie autoportante avec accès latéral et tiroirs (RBATW)

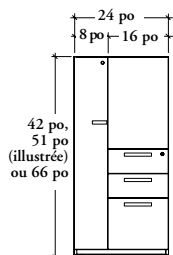

- Les tours-penderie autoportantes de 24 po de largeur sont livrées avec tiroirs de caisson-classeur de 16 po de largeur et un panneau avant fixe.
- Le rangement de 24 po de largeur comprend une penderie de 8 po de largeur.

Tours porteuses allongées avec tiroirs (RBXTB (illustrée) ou RBXTL)

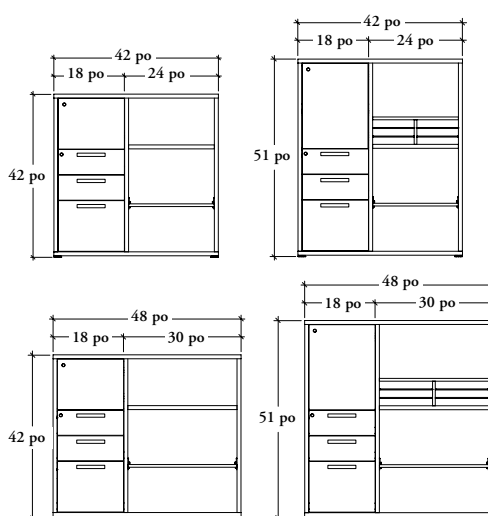

Les tours porteuses allongées avec tiroirs de 42 po ou 48 po de largeur sont livrées avec des tiroirs de caisson-classeur de 18 po de largeur et une porte qui ferme l'espace de rangement.

Tours porteuses allongées avec porte pleine hauteur (RBXTS ou RBXTW)

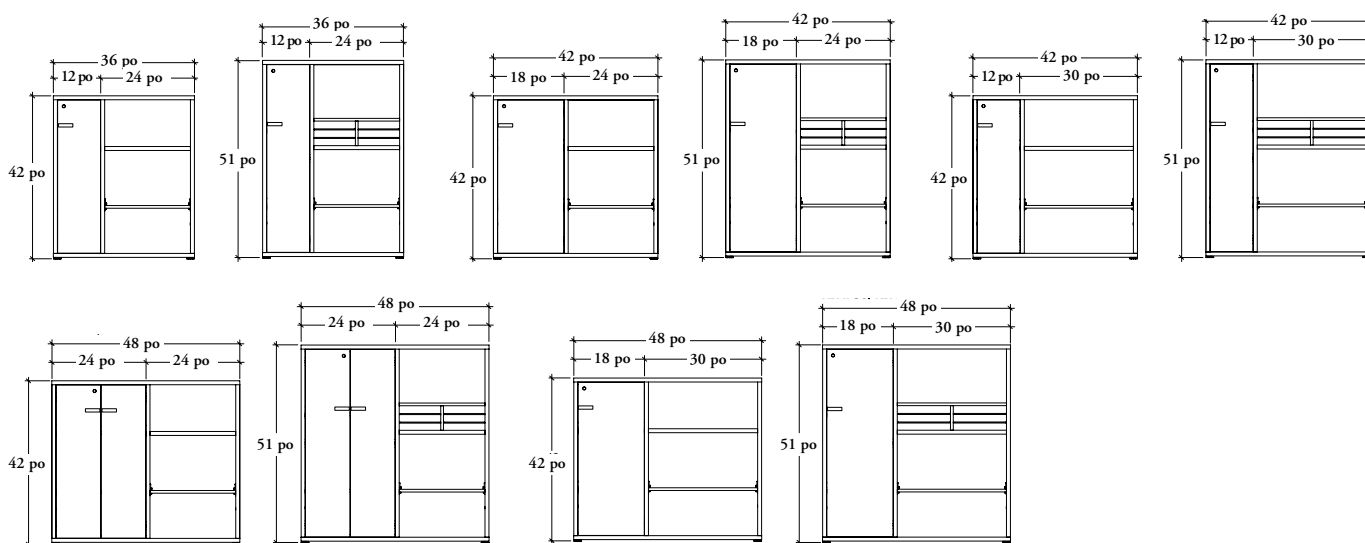

- Les tours porteuses allongées avec porte pleine hauteur de 36 po à 48 po de largeur sont livrées avec une penderie/tablettes de 12 po à 24 po de largeur.
- Le rangement de 36 po de largeur comprend une penderie de 12 po de largeur, le rangement de 42 po de largeur comprend une penderie de 12 po ou 18 po de largeur et le rangement de 48 po de largeur comprend une penderie de 18 po ou 24 po de largeur.

rangements en stratifié – capacités des tiroirs de classeurs latéraux

Les capacités des classeurs latéraux, pour les rangements en stratifié, sont présentées ci-dessous.

❗ Les dimensions indiquées ci-dessous sont celles de l'intérieur du tiroir.

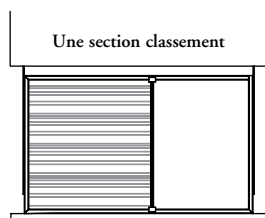

Classement frontal

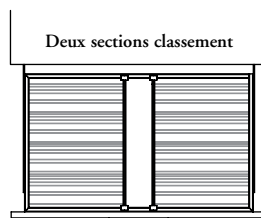

Classement frontal

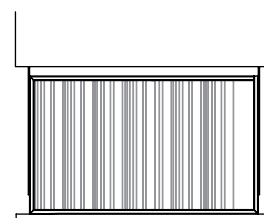

Classement latéral

tiroir de 22 po larg.

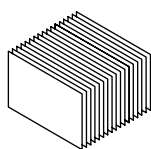
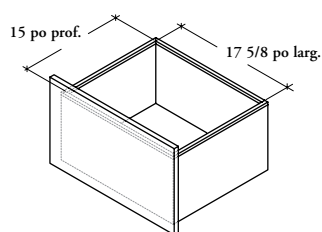

Formats de papier permis :

- Commercial
- A4
- Ministre

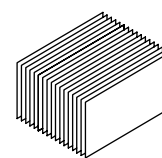

Format de papier permis :

- Ministre

tiroir de 24 po larg.

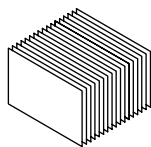
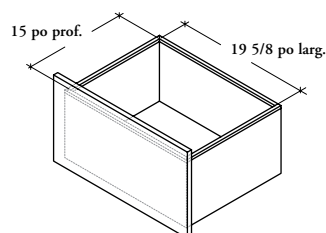

Formats de papier permis :

- Commercial
- A4
- Ministre

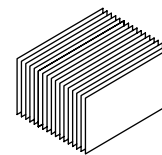

Formats de papier permis :

- Commercial*
- A4*
- Ministre

tiroir de 30 po larg.

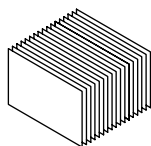
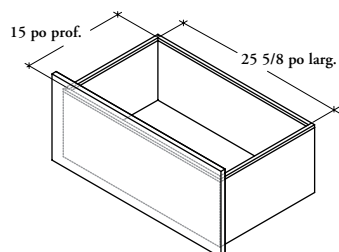

Formats de papier permis :

- A4
- Ministre

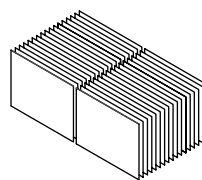

Format de papier permis :

- Commercial

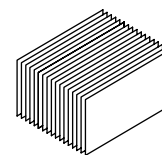

Formats de papier permis :

- Commercial*
- A4*
- Ministre

tiroir de 36 po larg.

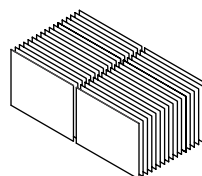
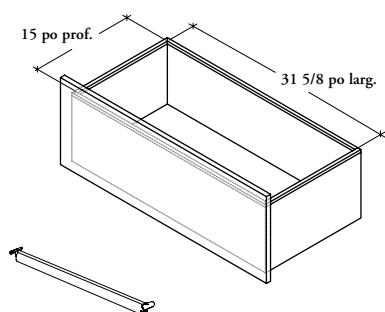

Formats de papier permis :

- Commercial
- A4
- Ministre

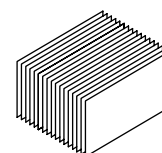

Formats de papier permis :

- Commercial*
- A4*
- Ministre

* Le format de papier commercial ou A4 est permis, cependant une barre de suspension (RSLB), offerte en option, est requise.

rangements en métal – capacités des tiroirs de classeurs latéraux

Les capacités des classeurs latéraux, pour les rangements en métal, sont présentées ci-dessous.

⚠ Les dimensions indiquées ci-dessous sont celles de l'intérieur du tiroir.

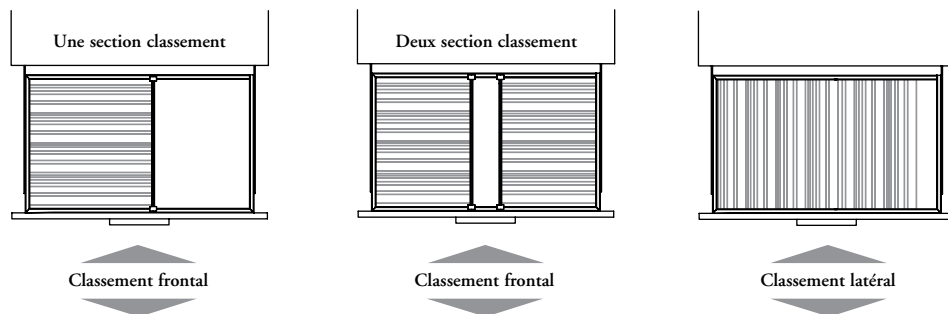

tiroir de 30 po larg.

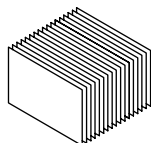
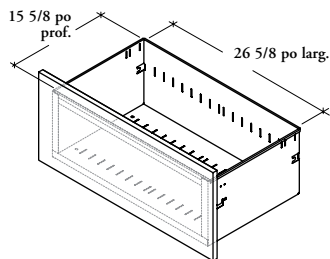

Formats de papier permis :

- A4*
- Ministre*

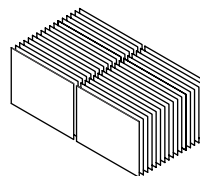

Format de papier permis :

- Commercial**

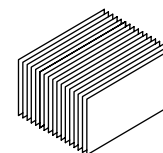

Formats de papier permis :

- Commercial
- A4
- Ministre

tiroir de 36 po larg.

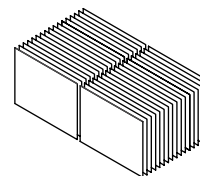
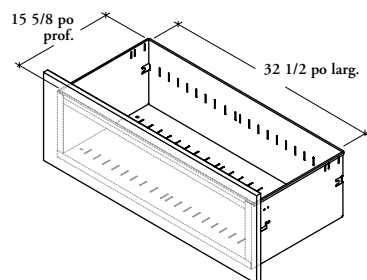

Formats de papier permis :

- Commercial**
- A4**
- Ministre**

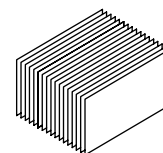

Formats de papier permis :

- Commercial
- A4
- Ministre

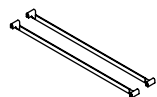

* Pour le classement frontal, des barres de suspension (RBNSA03), offertes en options, sont requises (un ensemble) ou ** (deux ensembles).

hauteur des compartiments ouverts des rangements autoportants

On trouvera ci-dessous les hauteurs des compartiments ouverts sur les rangements autoportants suivants.

⚠ Les dimensions indiquées ci-dessous sont celles des compartiments ouverts.

tours de 42 po de haut avec accès latéral

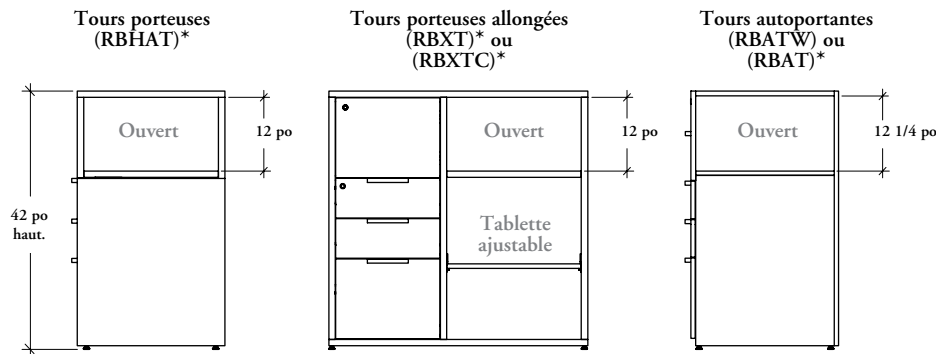

tours de 51 po de haut avec accès latéral

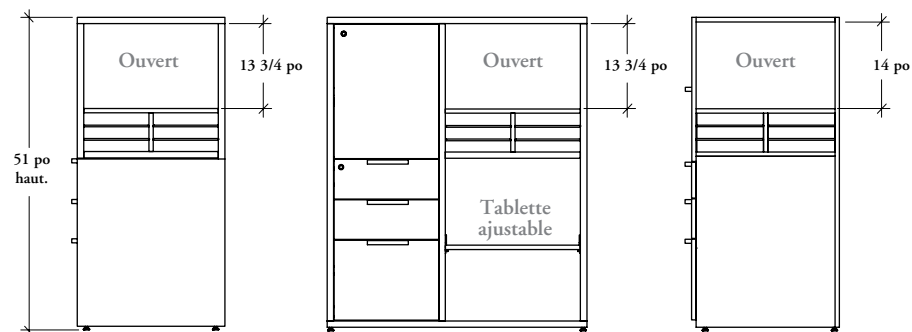

* Les dimensions des compartiments ouverts demeurent les mêmes lorsque l'option Ouverture de gestion du câblage est spécifiée.

tours de 66 po de haut avec accès latéral

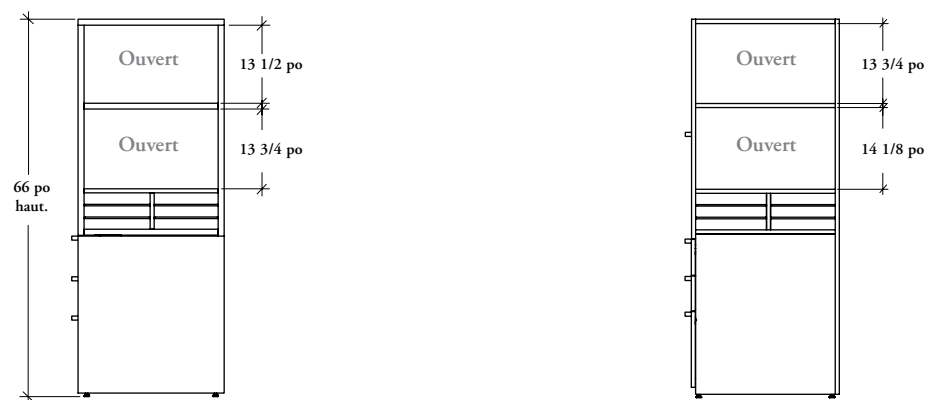

aperçu des tableaux d'écriture montés sur rangement autoportant

Expansion Desking offre une variété de tableaux d'écriture qui peuvent être montés sur un rangement autoportant.

- ❗ Se fixe à la surface verticale en placage d'un rangement autoportant.
- Ne peut pas être installé sur un mur de l'immeuble ni à l'arrière d'un rangement de bureau surhaussé.
- Continuité des lignes à une hauteur de 42 po ou 51 po.
- On peut installer un porte-crayons pour tableau d'écriture; pour obtenir plus de détails, consulter la page 70.



Tableau d'écriture en verre – monté sur rangement autoportant (RACMF)

- Deux styles de tableau en verre :
 - En verre seulement (G) :**
Comprend une surface effaçable
 - En verre aimanté (M) :**
Comprend une surface effaçable et s'utilise avec les aimants permanents à base de terres rares.
- Ne s'utilise qu'avec des marqueurs à essuyage sec.
- Le verre trempé peint sur l'envers d'une épaisseur de 5/32 po (4 mm).
- Le profilé de montage sera assorti à la finition du verre.

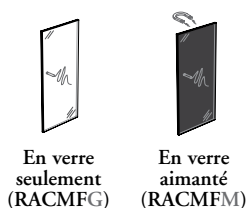
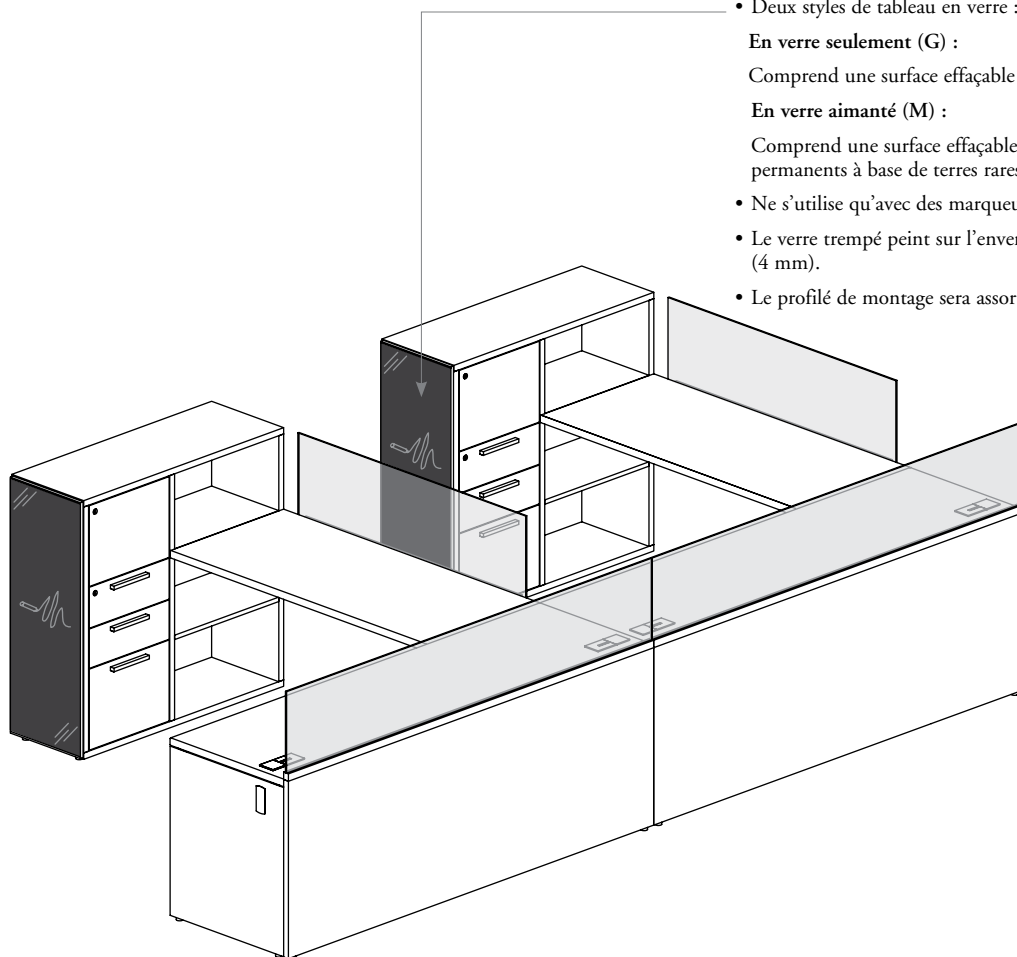

aperçu des tableaux d'écriture montés sur rangement autoportant (suite)

applications des tableaux d'écriture – montés sur rangement autoportant

- Peuvent s'installer sur un rangement autoportant simple.
- Le tableau d'écriture doit être 1/8 po plus petit que le rangement sur lequel il est installé.
- Certaines combinaisons largeurs/hauteurs **ne sont pas** offertes; pour en savoir plus, consulter la page descriptive du produit.
- Peuvent être installés sur le côté ou à l'arrière des produits suivants :
 - Tours porteuses (RBHAT, RBHSC)
 - Tours porteuses allongées (RBXT, RBXTC)
 - Tours autoportantes (RBAT, RBATW)

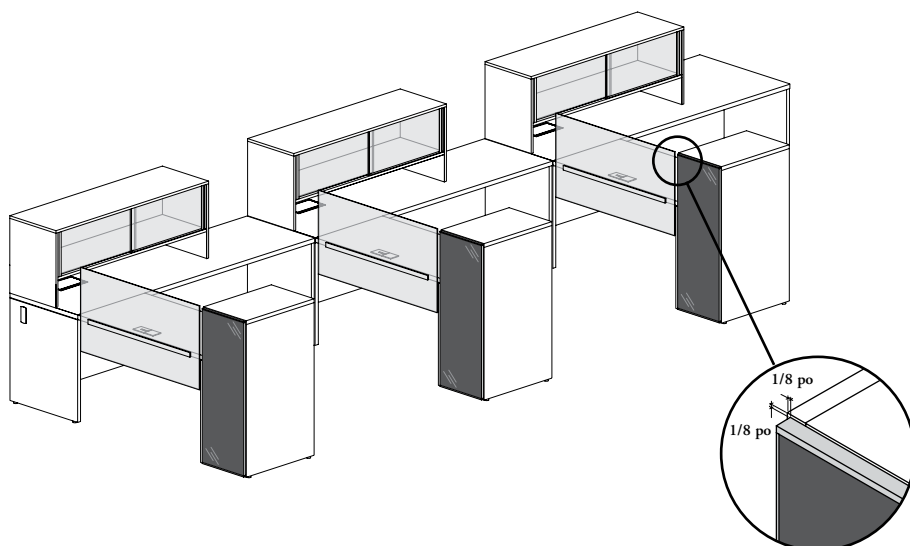

Au-dessus du plancher (01) (application à l'arrière [illustré])

Le tableau d'écriture est installé à 1/8 po (3 mm) du bord du rangement.

- Peuvent être installés à l'arrière des produits suivants :
 - Classeur latéral de 53 po de hauteur seulement (RBLF)
 - Armoire-penderie (RBSF, RBSCO, RBSCCL, RBCG)
 - Unités de rangement (RDCCD, RBSU, RBUSG, RBUW, RBSW)
 - Bibliothèque (RBOB)

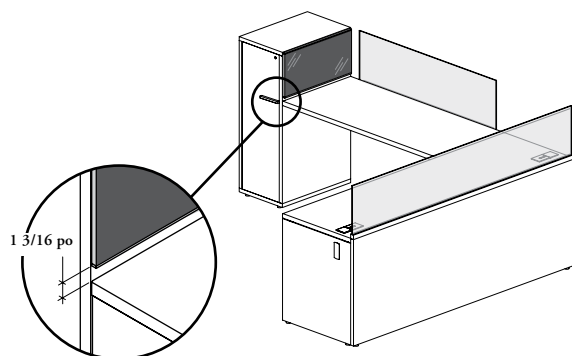

Au-dessus de la surface de travail (30) (application sur le côté [illustré])

Le tableau d'écriture est installé à 1 3/16 po (30 mm) au-dessus de la surface de travail.

grille de compatibilité des rangements autoportants

dégagement (avec poutre ou colonne structurale)

dégagement (avec chemin de câbles sur charnières ou sans coffret d'alimentation)

		Avec poutre structurale (bureau modulaire)		Avec colonne structurale (bureau modulaire)		Avec chemin de câbles sur charnières (bureau central)		
Profondeur du rangement	Profondeur du bureau	20 po		24 po		30 po		36 po
		Bureaux modulaires	Bureaux centraux	Bureaux modulaires	Bureaux centraux	Bureaux modulaires	Bureaux centraux	Bureaux modulaires
18 po		Trop grand		1 po	5/16 po	7 po	6 5/16 po	13 po
20 po		Trop grand		Trop grand		5 po	4 5/16 po	11 po
22 po		Trop grand		Trop grand		3 po	2 5/16 po	9 po
24 po		Trop grand		Trop grand		1 po	5/16 po	7 po
30 po		Trop grand		Trop grand		Trop grand		1 po

dégagement (avec prise de courant ou cache-structure)

		Avec prise de courant ou cache-structure (bureau modulaire)			

Profondeur du rangement	Profondeur du bureau	20 po	24 po	30 po	36 po
	18 po		Trop grand	Pas de dégagement	6 po
20 po		Trop grand	Trop grand	4 po	10 po
22 po		Trop grand	Trop grand	2 po	8 po
24 po		Trop grand	Trop grand	Pas de dégagement	6 po
30 po		Trop grand	Trop grand	Trop grand	Pas de dégagement

compatibilité avec les largeurs de rangements

Bureau de 36 po de largeur	Bureau de 36 po de largeur	Bureau de 42 po de largeur
Classeur latéral de 30 po de largeur	2 classeurs latéraux de 15 po de largeur	Classeur latéral de 36 po de largeur

tableau des serrures pour rangements autoportants

❗ Sur commande, tous les rangements fermés, sauf ceux dont avec portes vitrées, sont livrés avec des serrures et des clés. Ils peuvent être dotés de serrures à clés passe-partout ou attribuées au hasard. On doit joindre à la commande une Fiche d'identification des clés, sinon l'option Au hasard sera automatiquement attribuée.

rangements autoportants					
Codes de produit	RBHAT	RBHSC	RBXTC	RBNSP	
Serrures	1				
Codes de produit	RBSP	RBTPS	RBSS	RBAT	
Serrures	1				
Codes de produit	RBNCP	RBCP	RBNLF	RBLF	RBCD
Serrures	1				
Codes de produit	RBSD	RBSW	RBATW	RBXT	
Serrures	1		2		
Codes de produit	RBSF	RBSCO	RBUSG	RBSU	
Serrures	2				
Codes de produit	RBSCl	RBCG	RBuW		
Serrures	3				

Portes doubles verrouillables
 Porte simple verrouillable
 Tiroirs verrouillables
 Non verrouillable

rangements autoportants – gamme de produits

❗ Les dimensions indiquées dans cette page sont les dimensions réelles.

Tour porteuse avec accès latéral et tiroirs (RBHAT)

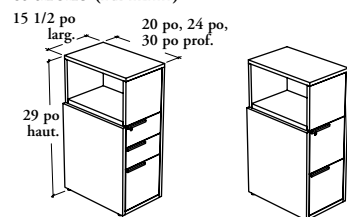

2 tiroirs utilitaires,
1 tiroir classeur
(6612)

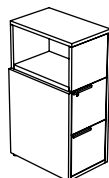

2 tiroirs
classseurs
(1212)

Tour porteuse avec porte pleine hauteur (RBHSC)

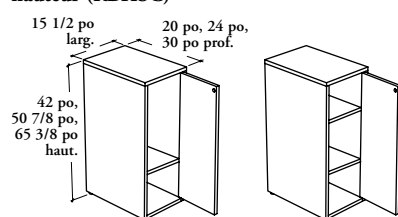

1 porte,
1 tablette fixe

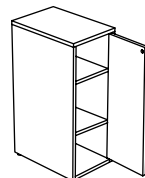

1 porte, tablettes
réglables
(selon les spécifications)

Tour porteuse allongée avec tiroirs (RBXT)

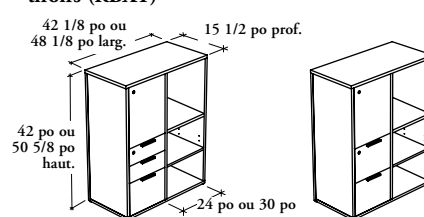

1 compartiment fermé,
2 tiroirs utilitaires,
1 tiroir classeur

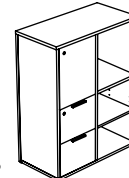

1 compartiment
fermé,
2 tiroirs classseurs

Tour porteuse allongée avec porte pleine hauteur (RBXTC)

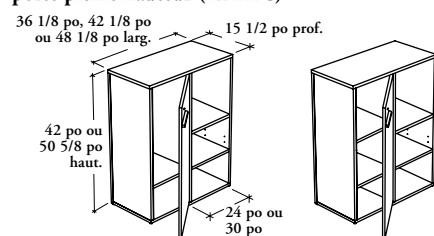

1 penderie

Tablettes réglables
(selon les spécifications)

Caisson en métal (RBNSP)

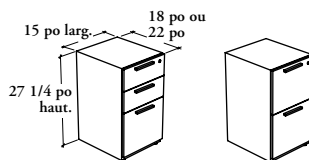

2 tiroirs utilitaires,
1 tiroir classeur
(6612)

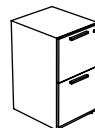

2 tiroirs
utilitaires
(1212)

Caisson (RBSP)

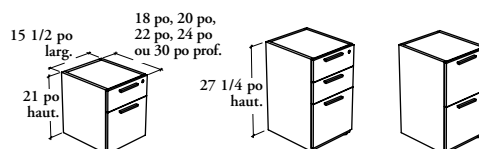

1 tiroir utilitaire,
1 tiroir classeur
(0612)

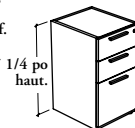

2 tiroirs utilitaires,
1 tiroir classeur
(6612)

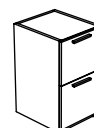

2 tiroirs
classseurs
(1212)

Caisson-siège mobile (RBTPS)

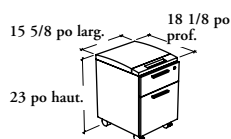

1 tiroir utilitaire,
1 tiroir classeur
(0612)

Caisson suspendu (RBSS)

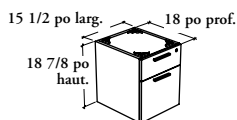

1 tiroir utilitaire,
1 tiroir classeur
(0612)

Tour autoportante avec accès latéral et tiroirs (RBAT)

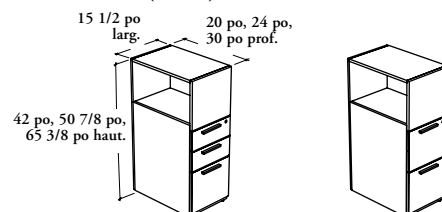

2 tiroirs utilitaires,
1 tiroir classeur
(6612)

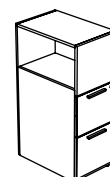

2 tiroirs
classseurs
(1212)

Tour-penderie autoportante avec accès latéral et tiroirs (RBATW)

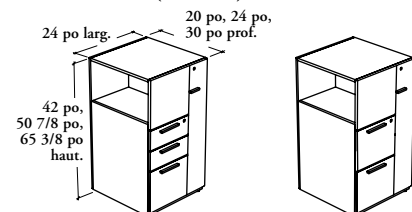

1 armoire-penderie,
2 tiroirs utilitaires,
1 tiroir classeur
(6612)

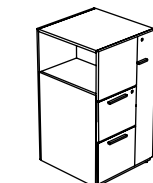

1 armoire-penderie,
2 tiroirs classseurs
(1212)

Caisson mixte en métal (RBNCNP)

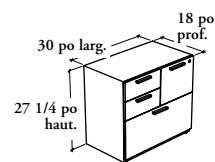

2 tiroirs utilitaires,
1 tiroir classeur,
1 grand tiroir classeur

Caisson mixte (RBCP)

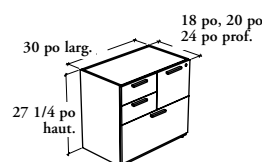

2 tiroirs utilitaires,
1 tiroir classeur,
1 grand tiroir classeur

Classeur latéral en métal (RBNLF)

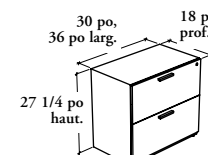

2 grands tiroirs
classseurs

rangements autoportants – gamme de produits (suite)

Classeur latéral (RBLF)

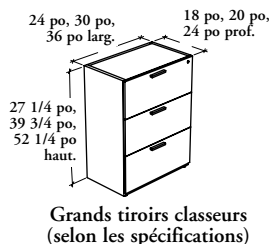

Grands tiroirs classeurs (selon les spécifications)

Armoire (RBCD)

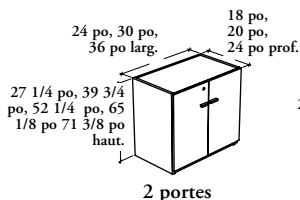

2 portes

Armoire avec tiroir(s) (RBSD)

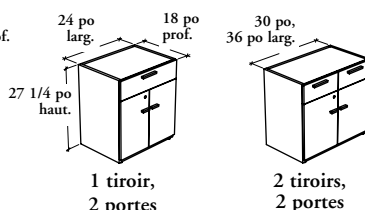

1 tiroir, 2 portes

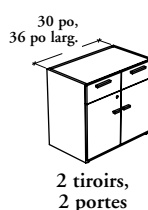

2 tiroirs, 2 portes

Bibliothèque sous surface de travail (RBSUB)

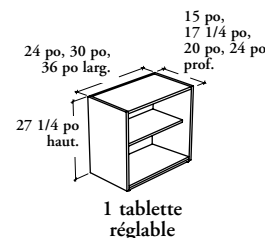

1 tablette réglable

Penderie avec classeur (RBSF)

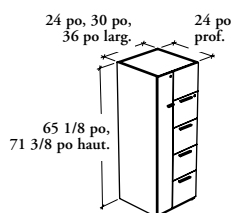

1 armoire-penderie, 4 tiroirs classeurs

Penderie mixte avec tiroirs – compartiments ouverts (RBSCO)

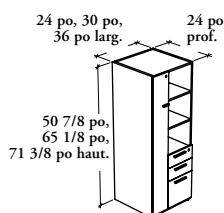

1 armoire-penderie, 3 tablettes ouvertes, 2 tiroirs utilitaires, 1 tiroir classeur

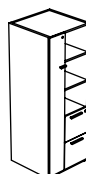

1 armoire-penderie, 3 tablettes ouvertes, 2 tiroirs classeurs

Penderie mixte avec tiroirs – portes en placage (RBSCL)

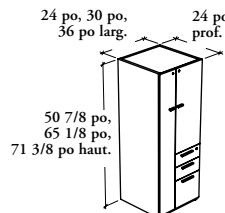

1 armoire-penderie, 1 demi-rangement, 2 tiroirs utilitaires, 1 tiroir classeur

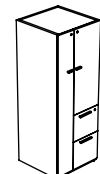

1 armoire-penderie, 1 demi-rangement, 2 tiroirs classeurs

Penderie mixte avec tiroirs – porte vitrée (RBCG)

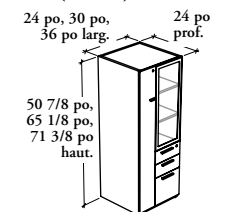

1 armoire-penderie, 1 demi-rangement, 2 tiroirs utilitaires, 1 tiroir classeur

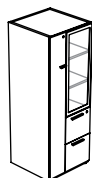

1 armoire-penderie, 1 demi-rangement, 2 tiroirs classeurs

Unité de rangement (RBSU)

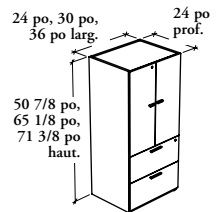

1 rangement, 2 grands tiroirs classeurs

Unité de rangement – portes vitrées (RBUŠG)

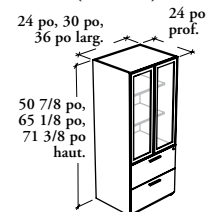

1 rangement, 2 grands tiroirs classeurs

Unité de rangement avec penderie – portes en placage (RBUW)

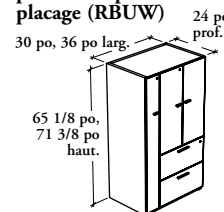

1 armoire-penderie, 1 rangement, 2 grands tiroirs classeurs

Penderie – portes en placage (RBSW)

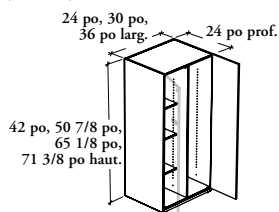

Avec division et tablettes (D)

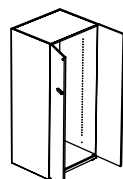

Sans division ni tablettes (U)

Bibliothèque (RBOB)

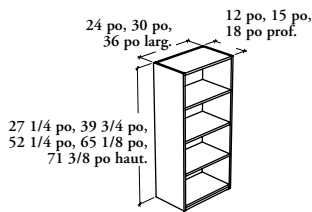

Tablettes (selon les spécifications)

accessoires des rangements autoportants

Expansion Desking propose un grand choix d'accessoires qui rehaussent la fonctionnalité des rangements autoportants.

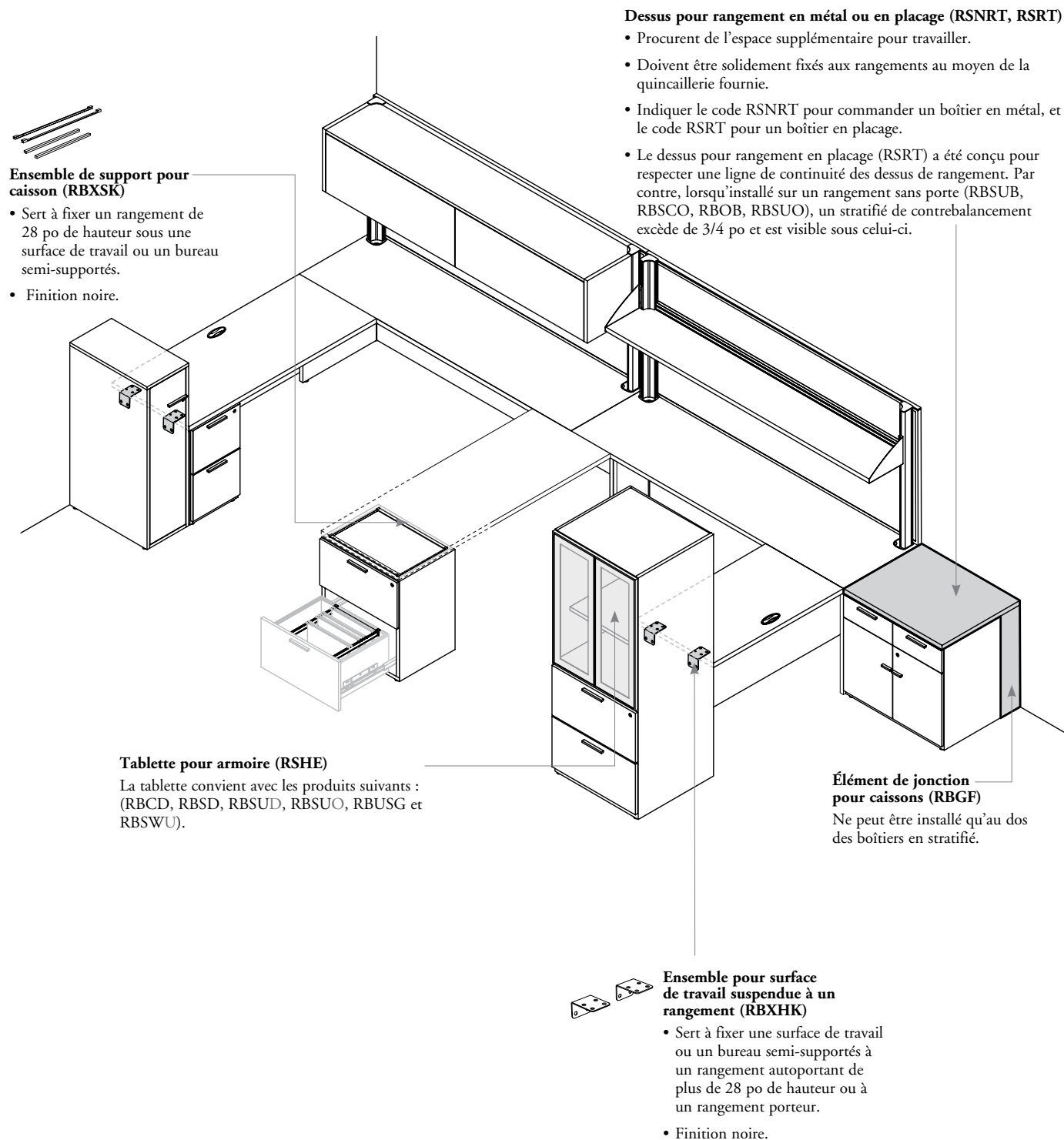

accessoires des rangements autoportants (suite)

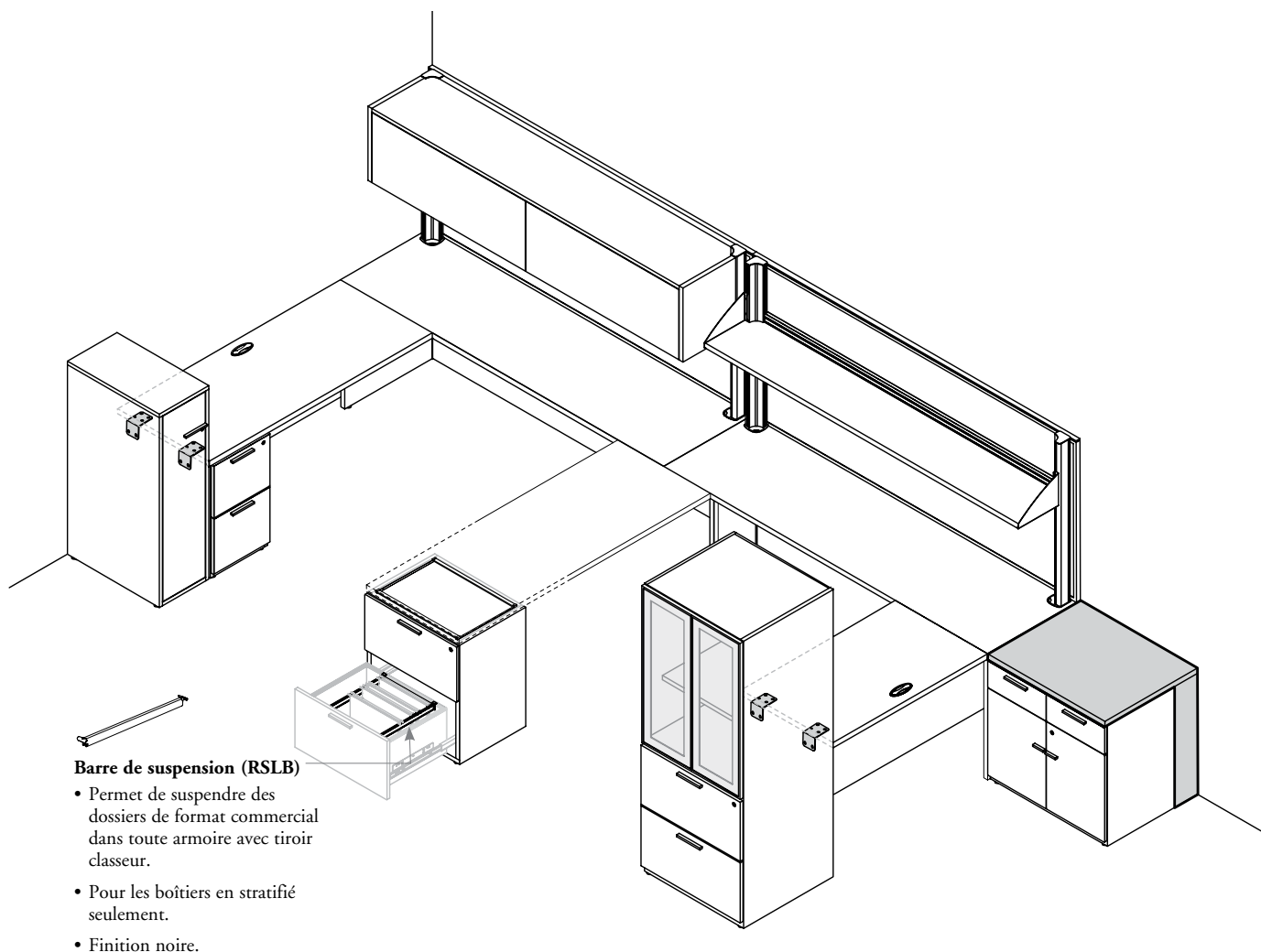

Également offerts :

Accessoires pour rangement en métal (RBNSA)

- Pour les boîtiers en métal seulement.
- Finition noire.



Séparateur
tiroir
utilitaire
(RBNSA01)



Plaques de
division pour
classer latéral
(RBNSA02)

Barres de
suspension
(RBNSA03)

Contrepoids
(RBNSA04)

Plateau à
crayons
(RBNSA05)

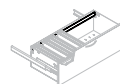
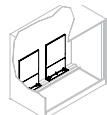
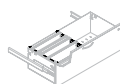
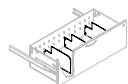
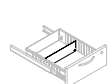
Barres de suspension
(RBNSA06, 07 ou 08)



finitions des rangements autoportants

Poignées

- Offertes dans les couleurs Foundation, Mica et Accent.
- Les poignées à toucher doux (2) et T/O/S standard (4) ne sont offertes que dans certaines couleurs Foundation. Consulter le logiciel de prise de commandes pour obtenir plus de détails.

Devants de tiroirs et de portes

- Offerts dans les couleurs de stratifiés Source, de stratifiés Foundation et de teintures Flintwood (sauf Cathedral).
- Aussi offerts dans les couleurs Foundation et Mica (boîtier en métal seulement).

Garnitures de chants

Les couleurs de garniture de chants ne sont offertes que pour les stratifiés Source.

Dessus d'armoire

Offerts dans les couleurs de stratifiés Foundation et de teintures Flintwood (sauf Cathedral).

Serrures et clés

Offertes dans une finition chrome brossé seulement.

Tablette pour penderie

Offerte dans les couleurs de stratifiés Source.

Boîtiers en stratifié

Offerts dans les couleurs de stratifiés Source seulement.

Boîtiers en métal

Offerts dans les couleurs Foundation et Mica ou dans des couleurs coordonnées (couleurs unies assorties à celles des stratifiés similibois).

Finitions des couleurs coordonnées

Les couleurs coordonnées sont des couleurs unies qui peuvent être assorties à celles des stratifiés similibois et offertes uniquement avec les devants de tiroirs finis en stratifié.

Finitions

M8 Royal Cherry	R8 Urban Walnut
NB Ivory Birch	R9 Choice Maple
NC Provincial Oak	V1 Estate Cherry
ND Coastal Elm	VD Campus Oak
Q4 Espresso Reflect	VL Flax Reflect
Q6 Stainless	VV Pecan Reflect
Q7 Walnut Cathedralgrain	W8 Cocoa Brown Reflect
Q9 Mercurial Walnut	W9 Sycamore Reflect
R7 Java Walnut	

Élément de jonction pour caissons

Offert dans les couleurs de stratifiés Source.

Finitions du vitrage

- Le vitrage trempé de 5/32 po (4 mm) peut être standard ou peint sur l'envers :

Finitions du vitrage standard :

- Transparent (CL)
- Givré (FT) consiste en un panneau de verre trempé et gravé orienté uniquement du côté intérieur du bureau

- Les châssis de portes sont offerts dans les couleurs suivantes : Clear Anodized (AC), Foundation, Mica ou Accent.

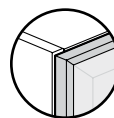

Avec cadre

Lorsque le vitrage est commandé Transparent (CL) ou Givré (FT), la porte vient avec un cadre recouvrant le verre

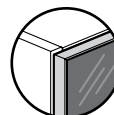

Devant affleurant

Lorsque le vitrage est commandé peint sur l'envers, la porte vient avec un contour affleurant

Ouverture de gestion du câblage

Offerte en Platinum Grey.

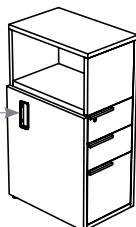

Recouvrement du siège

Offert dans les tissus standard pour fauteuils de Teknion.



finitions des rangements autoportants (suite)

Tour porteuse avec porte pleine hauteur (RBHSC)

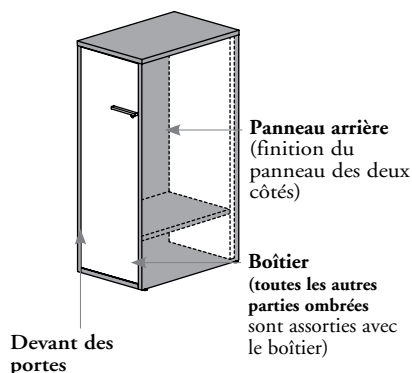

Tour-penderie autoportante avec accès latéral et tiroirs (RBATW)

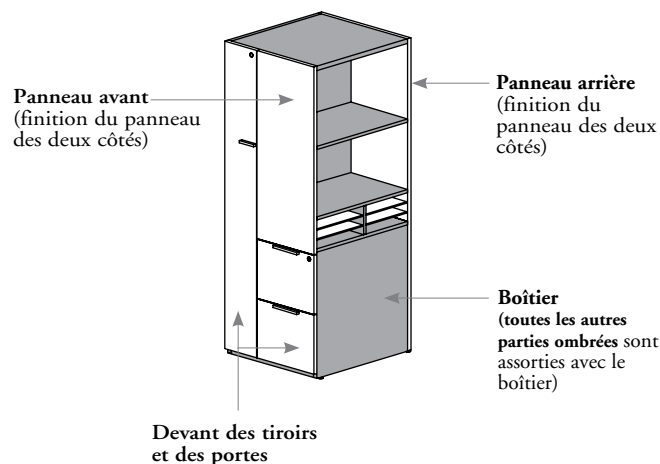

Tour porteuse avec accès latéral et tiroirs (RBHAT) et Tour autoportante avec accès latéral et tiroirs (RBAT)

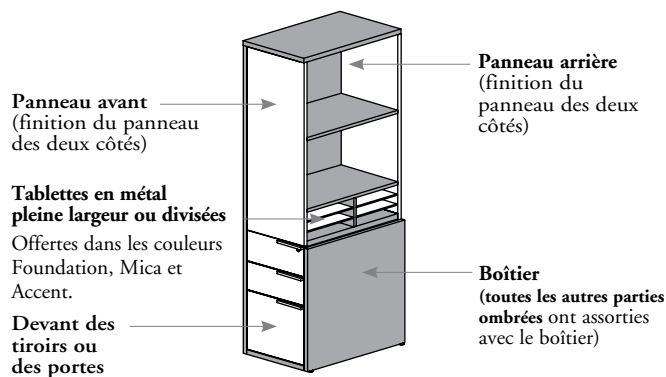

Tours porteuses allongées (RBXT ou RBXTC)

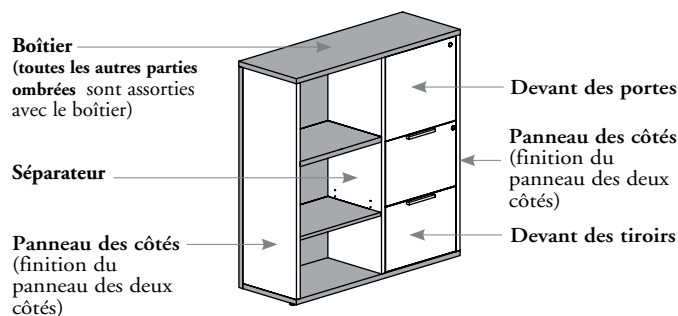

FINITION DES PIÈCES

Codes des produits	Finition de la surface de travail	Finition du devant des portes/tiroirs et du panneau arrière	Finition du devant des portes/tiroirs, du panneau avant et arrière	Finition du devant des portes/tiroirs, du séparateur et du panneau des côtés	Finition du boîtier
RBHSC	S.O.	Stratifiés Source ou teintures Flintwood (sauf Cathedral)	S.O.	S.O.	Stratifiés Source
RBAT ou RBATW	S.O.	S.O.	Stratifiés Source, Stratifiés Foundation ou teintures Flintwood (sauf Cathedral)	S.O.	Stratifiés Source
RBHAT	S.O.	S.O.	Stratifiés Source ou teintures Flintwood (sauf Cathedral)	S.O.	Stratifiés Source
RBXT ou RBXTC	S.O.	S.O.	S.O.	Stratifiés Source ou teintures Flintwood (sauf Cathedral)	Stratifiés Source

fil du bois des rangements autoportants

- Le fil des devants de portes est toujours vertical.
- Le fil des devants de tiroirs varie en fonction de la finition commandée :

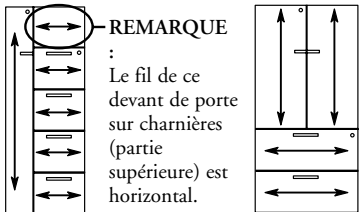
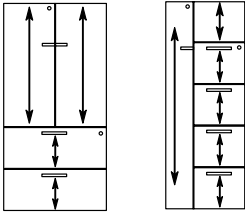
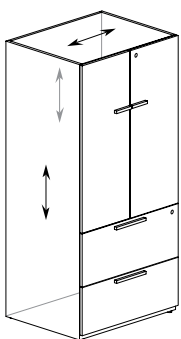
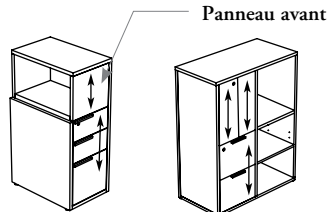
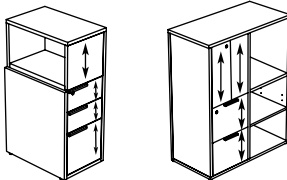
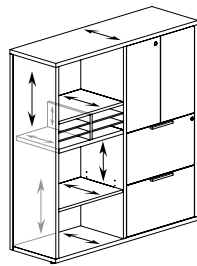
	Devants des tiroirs		Caisson
<p>Rangements autoportants – standard</p> <ul style="list-style-type: none"> • Fil horizontal pour les couleurs ci-dessous : <ul style="list-style-type: none"> • Stratifié Source 3A – 3B – 3C – 3D – 3E – 3L – 3M – 3X – XQ – XR • Stratifié Foundation 2A – 2B – 2C – 2D – 2E – 2L – 2M – 2X – RQ – YR 	<p>Fil vertical pour les couleurs ci-dessous :</p> <ul style="list-style-type: none"> • Stratifié Source 3F – 3J – 3K – 3N – 3P – XJ – XK • Stratifié Foundation 2F – 2J – 2K – 2N – 2P – JG – RN • Flintwood (sauf motif Cathedral) FC – FD – FM – FN – FX – NR – NT – VA – VB – VZ – 5N – 5P – 5Q – 5R – 5S – 5T – 5V – 5W – 5Z 	Toutes les couleurs	
<p>Rangements autoportants – porteurs</p> <ul style="list-style-type: none"> • Caissons – RBNSP, RBSP, RBTPS, RBSS, RBNCP, RBCP • Tours – RBAT, RBATW • Classeurs latéraux – RBNLF, RBLF • Armoires – RBCD, RBSD • Penderies mixtes – RBSF, RBSCO, RBSCL, RBCG • Unités de rangement – RBSU, RBSUG, RBUW • Penderie – RBSW • Bibliothèques – RBSUB, RBOB 	 <p>REMARQUE : Le fil de ce devant de porte sur charnières (partie supérieure) est horizontal.</p> <p>Devants de portes sur charnières et de tiroirs classeurs</p>	 <p>Devants de portes sur charnières et de tiroirs classeurs</p>	
Les couleurs de stratifiés Foundation ne sont pas offertes pour ces rangements			
<ul style="list-style-type: none"> • Tours porteuses – RBHAT, RBHSC • Tours porteuses allongées – RBXT, RBXTC 	 <p>Panneau avant</p> <p>Seuls les devants de portes et de tiroirs ont un fil continu.</p>		

électricité, éclairage et
communications

électricité, éclairage et communications

VUE D'ENSEMBLE DES ACCESSOIRES ÉLECTRIQUES, D'ÉCLAIRAGE ET DE COMMUNICATION	167
APERÇU DE L'ÉCLAIRAGE	168
CONFIGURATIONS DES BUREAUX MODULAIRES :	
ACHEMINEMENT DU COURANT ET DES DONNÉES	170
SPÉCIFICATION DE LA LONGUEUR APPROPRIÉE DE CÂBLE ÉLECTRIQUE	173
CONFIGURATION DES BUREAUX CENTRAUX :	
ACHEMINEMENT DU COURANT ET DES DONNÉES	178
SPÉCIFICATION DE LA LONGUEUR APPROPRIÉE DE CÂBLE ÉLECTRIQUE	184
CONFIGURATIONS DES BUREAUX CENTRAUX ET MODULAIRES :	
ACHEMINEMENT DU COURANT ET DES DONNÉES	192
SYSTÈMES DE CÂBLAGE	194

vue d'ensemble des accessoires électriques, d'éclairage et de communications

Une attention particulière devrait être accordée au choix des accessoires électriques. Il est recommandé de suivre les étapes indiquées ci-dessous.

- 1 Choisir la configuration du poste de travail (bureaux centraux ou modulaires).
- 2 Choisir les prises de courant et les fiches appropriées pour la configuration particulière du poste de travail. De nombreux produits donnent accès aux circuits d'alimentation électrique et de communication au-dessus ou en dessous des surfaces de travail.
- 3 Choisir l'un des six systèmes de câblage blindés :
 - Le système à quatre fils (4B) a deux circuits standard.
 - Le système à cinq fils (5D) a trois circuits standard.
 - Le système à sept fils (7G) a deux circuits standard et un circuit isolé.
 - Le système à huit fils (8N) a deux circuits standard à neutre distinct et un circuit isolé.
 - Le système à huit fils (8T) a trois circuits standard et un circuit isolé.
 - Le système à huit fils (8K) a deux circuits standard et deux circuits isolés.
- 4 Déterminer le nombre et l'emplacement des sources d'alimentation dont on a besoin, puis choisir le dispositif d'alimentation nécessaire (par la base ou par le plafond).
- 5 Choisir les produits nécessaires pour brancher les composantes électriques.

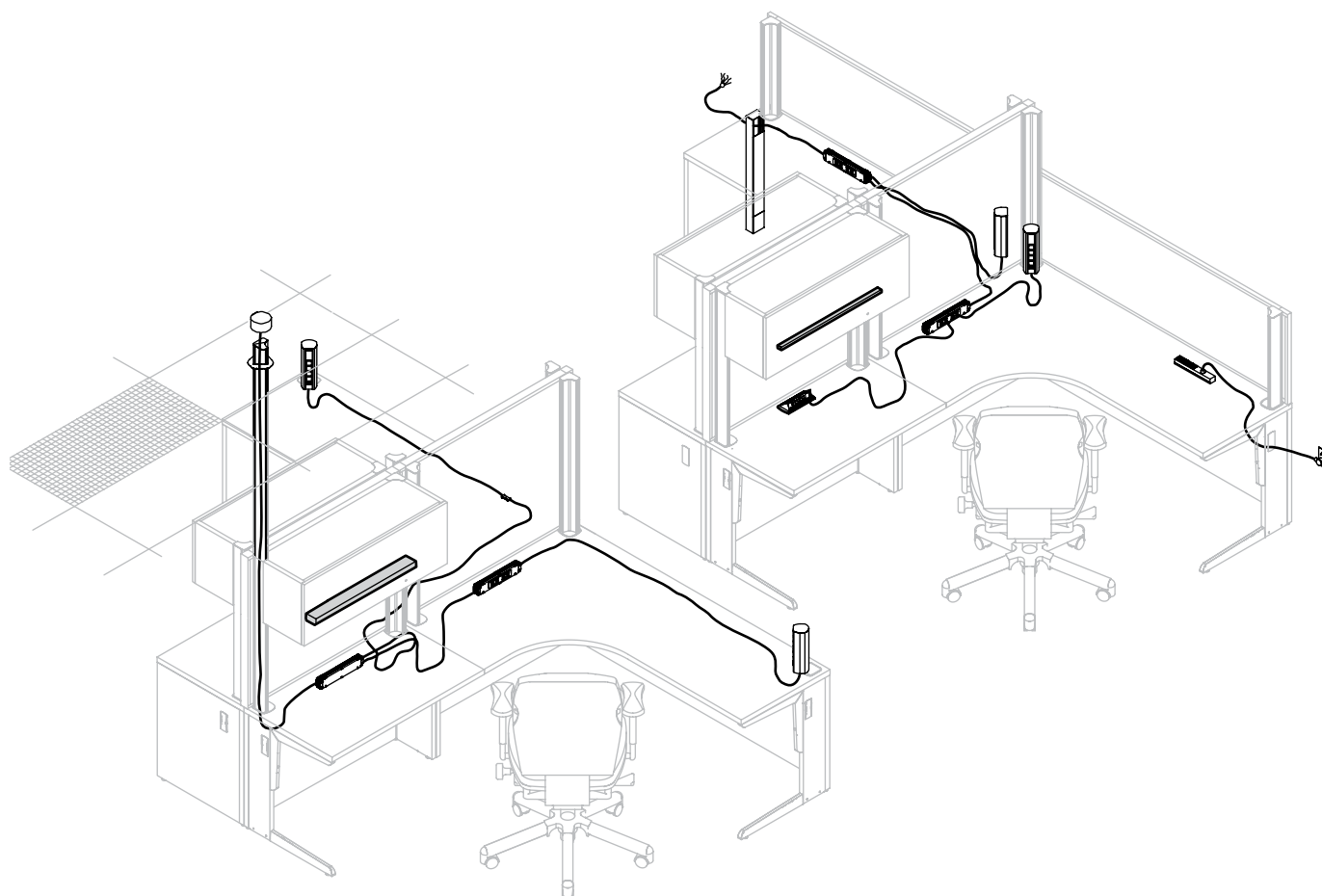

aperçu de l'éclairage

Les solutions d'éclairage que propose la gamme Expansion Desking conviennent à toutes les situations de travail. Les lumières à DEL assurent un éclairage de grande qualité du plan de travail.

- Toutes les dimensions indiquées sont les dimensions réelles, sauf pour la lampe DEL à profil mince.
- Pour acheminer le courant aux surfaces de travail d'un bureau modulaire, les cordons des lampes peuvent être fixés sous les rangements surélevés avec des serre-fils, puis dissimulés dans la colonne structurale à l'aide du profilé en plastique fourni.
- Consulter les codes en vigueur pour connaître les limites et les restrictions imposées aux produits. L'emploi de certains produits peut requérir l'autorisation préalable des autorités en la matière.
- Un disjoncteur à réenclenchement est nécessaire dans certains territoires. Consulter les codes en vigueur.

lampe tangent pour dessous de rangement

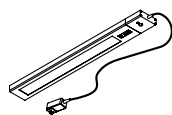
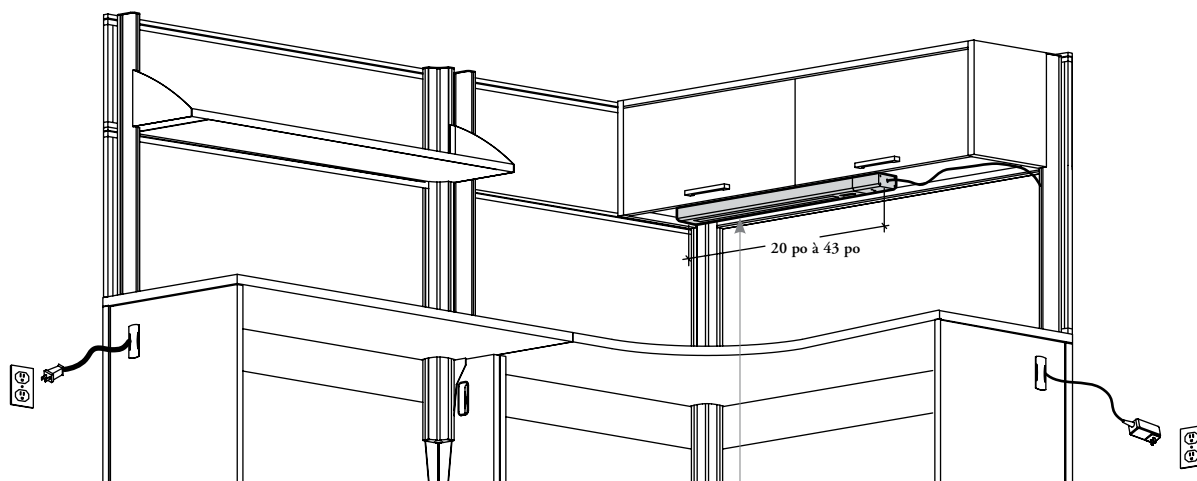

Lampe Tangent pour dessous de rangement (RLYTU)

- Se fixe sous des rangements suspendus (illustré), des tablettes en placage ou en métal et des rangements de bureau surhaussés.
- Se fixe magnétiquement sous la tablette en métal des rangements suspendus, sauf dans le cas des tablettes en placage, utiliser les plaques magnétiques avec les vis à bois fournies pour les installations non magnétique.
- La lampe Tangent est compatible avec les prises murales contrôllées.
- Offerte en anodisé clair (AC) seulement.

aperçu de l'éclairage (suite)

lampe tangent pour dessous de rangement (suite)

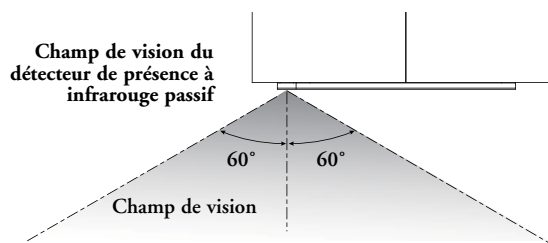
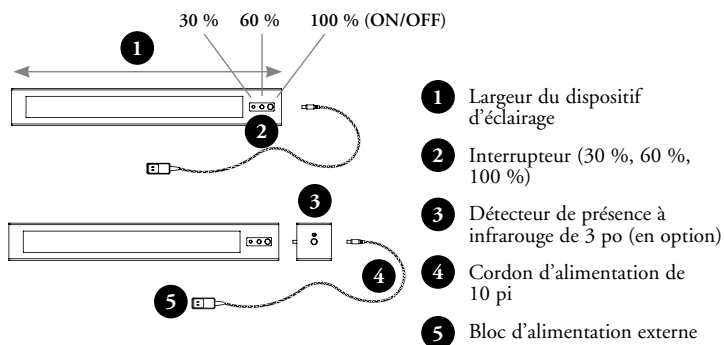

Lorsque le détecteur de présence perçoit un changement de température dans son champ de vision, la minuterie d'arrêt se réinitialise à 20 minutes.

Largeur nominale	20 po	23 po	30 po	33 po	40 po	43 po
Largeur réelle (po)	20	20 + 2 1/2	30	30 + 2 1/2	40	40 + 2 1/2
Avec détecteur de présence à infrarouge de 3 po	s.o.	Oui	s.o.	Oui	s.o.	Oui
Largeur du rangement	24 po à 84 po	30 po à 84 po	42 po à 84 po	42 po à 84 po	48 po à 84 po	54 po à 84 po
Luminosité (lm)	500	500	750	750	900	900
Consommation énergétique (W)	10	10	15	15	18	18

lampe del à profil mince

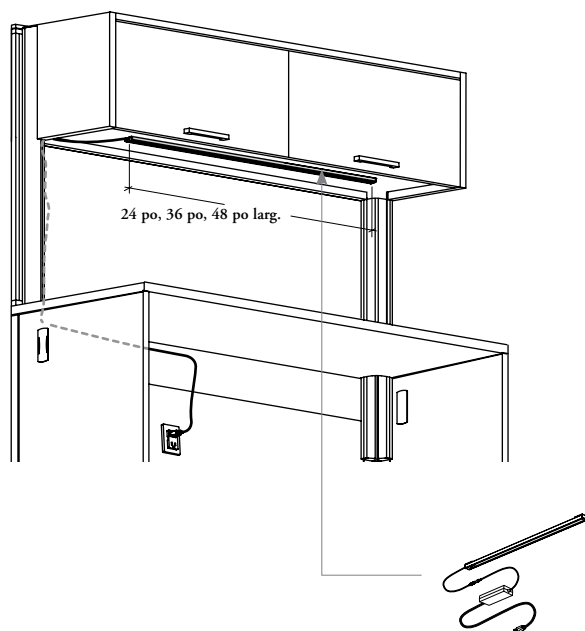

Lampe DEL à profil mince (RLED)

- Munie d'une rangée de lumières à DEL peu énergivores.
- Se fixe sous des rangements suspendus (illustré), des rangements de bureau surhaussés ou des tablettes.
- La largeur de la lampe devrait être une taille plus petite que celle du rangement ou de la tablette sous lequel elle est fixée.
- Offerte avec un cordon de 216 po de longueur.
- Constitué de matériaux recyclés à 95 %. Durée de 50 000 heures.
- Pour une installation non magnétique, utiliser les plaques magnétiques avec ruban en mousse autocollant fournies.
- Offerte en anodisé clair (AC) seulement.

configurations pour bureaux modulaires : acheminement du courant et des données

Expansion Desking propose un grand choix de composantes pour la gestion efficace et discrète des câbles d'alimentation et de communication. Les composantes peuvent être installées de manière à acheminer les câbles à partir du plafond, du mur ou du plancher, et les prises de courant et de données peuvent être installées au-dessus ou en dessous des surfaces de travail.

- Les ouvertures de gestion du câblage ou les passe-fils des supports d'extrémité, des panneaux modestie pleine hauteur, des écrans de sol de 1 po ou des écrans autoportants de 2 po, des rangements autoportants, des bahuts et des surfaces de travail permettent d'acheminer les câbles d'un bureau à l'autre. Une poutre structurale sous la surface de travail permet de gérer les câbles.
- Les bureaux et les bahuts doivent être reliés les uns aux autres à l'aide de la quincaillerie appropriée lorsqu'on a recours à un raccordement fixe.
- Pour un poste de travail avec bureau modulaire, la configuration pour bureau modulaire (M) doit être sélectionnée pour chaque produit afin d'obtenir un câble de longueur convenable et la quincaillerie de montage appropriée.

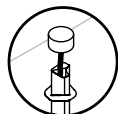

Dispositif d'alimentation par le plafond (RLDFM)

- S'utilise conjointement avec une colonnette d'alimentation (RLSP ou RLPS).
- Fait la jonction par le plafond entre le réseau électrique de l'immeuble et les postes de travail.
- On doit indiquer la hauteur de la colonnette d'alimentation et la largeur du bureau auxquels le dispositif est relié pour s'assurer que ce dernier soit de la longueur appropriée.
- Les ensembles d'une longueur de 48 po et de 54 po conviennent à la colonnette d'alimentation montée sur colonne. Les ensembles d'autres longueurs doivent être utilisés avec une colonnette d'alimentation avec raccordement latéral fixé à un support par le passe-fils.

Colonnette d'alimentation montée sur colonne (RLSP)

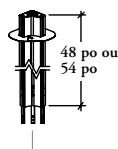

Séparateur de colonnette d'alimentation (RLSD)

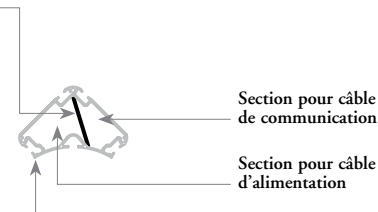
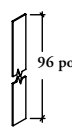

Colonnette d'alimentation montée sur colonne et séparateur de colonnette d'alimentation

- Acheminent les câbles d'alimentation et de communication du plafond de l'immeuble vers les postes de travail.
- Un séparateur peut servir à séparer les câbles d'alimentation et de communication.
- Offerts dans les couleurs Foundation et Mica.

Capacité des câbles de communication

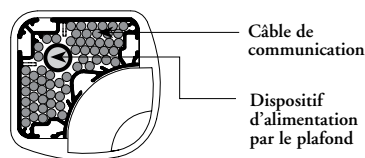

36 câbles de communication de type 5 à un taux de remplissage de 60 %.

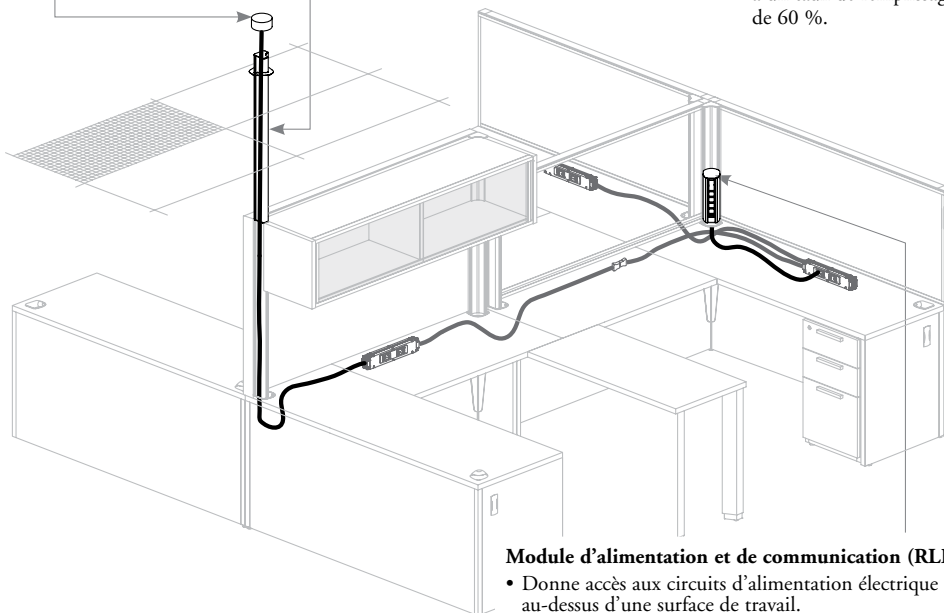

Module d'alimentation et de communication (RLDCC)

- Donne accès aux circuits d'alimentation électrique et de communication au-dessus d'une surface de travail.
- Ne se fixe que dans un passe-fils de colonne Desking.
- Équipé d'un orifice pour prise de communication (2,71 po sur 1,38 po), d'une plaque de prise et de quatre prises de courant.
- L'option 3P constitue une solution de rechange économique aux systèmes de câblage 4B, 5D, 7G, 8N, 8T et 8K. Elle se branche directement dans une prise de courant standard.
- Les plaques frontales voix-données et les prises de communication ne sont pas comprises et, si on en commande, doivent être installées sur place.
- L'option 3P est livrée avec un cordon de 72 po, 108 po ou 144 po de longueur. Les options 4B à 8K sont livrées avec un cordon de 21 po à 144 po de longueur.
- Offert en aluminium anodisé (capuchon noir).

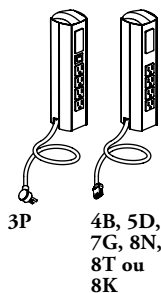

configurations pour bureaux modulaires : acheminement du courant et des données (suite)

Boîtier d'alimentation – bureaux modulaires (RLDUM, RLCUM)

- Donne accès aux circuits électriques dans le poste de travail.
- Convient aux bureaux de 36 po à 84 po de largeur.
- Offert avec deux prises doubles grises de chaque côté (selon les spécifications). Permet de brancher un maximum de quatre appareils électriques.
- Livré avec des supports en métal pour être fixé au centre de la poutre structurale.
- Offert en versions simple et double côté, de sorte qu'il peut servir à un poste individuel ou être partagé.

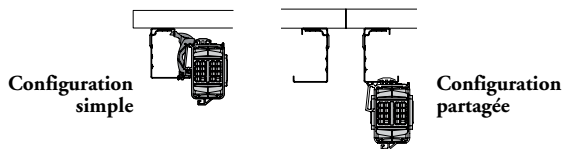

- En version partagée, permet à deux bureaux installés dos à dos de partager le courant.
- Un panneau modestie pleine hauteur ou un panneau modestie trois quarts au niveau supérieur ne peut pas être utilisé si on partage un boîtier d'alimentation.
- Offert en Platinum.

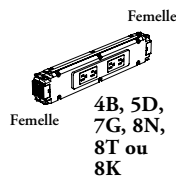

Boîtier d'alimentation – bureaux modulaires (RLDUM)

Équipé de quatre connecteurs : un d'entrée et jusqu'à trois de sortie (sens de raccordement réversible).

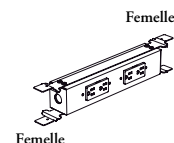

Boîtier d'alimentation – Chicago – bureaux modulaires (RLCUM)

- Comprend des prises, mais pas de connecteurs.
- Les branchements électriques doivent être faits sur place par un électricien agréé.
- Chaque extrémité possède une alvéole défonçable de 1/2 po.
- Les ensembles d'alimentation et les câbles de jonction **ne sont pas compatibles** avec le boîtier d'alimentation – Chicago.

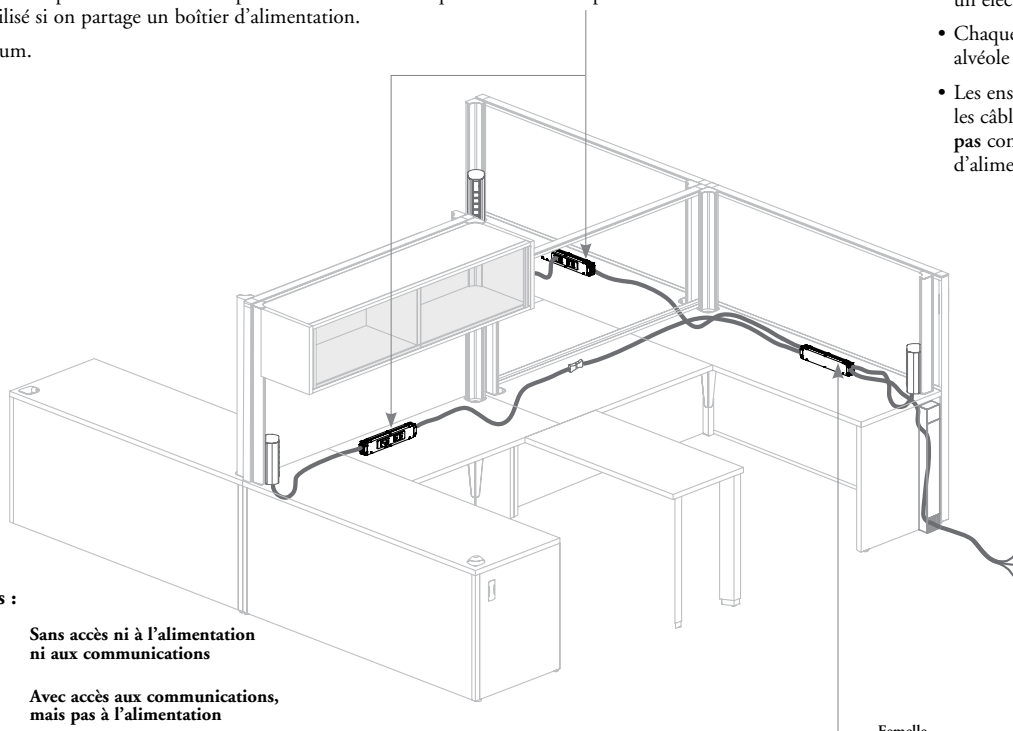

Également offerts :

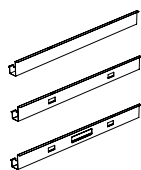

Sans accès ni à l'alimentation ni aux communications

Avec accès aux communications, mais pas à l'alimentation

Avec accès à l'alimentation et aux communications

Cache-structure (RLDEC)

- Sert à dissimuler les câbles d'alimentation et de communication.
- Offerte avec accès aux communications, mais pas à l'alimentation; avec accès à l'alimentation et aux communications; et sans accès ni à l'alimentation ni aux communications.
 - La version avec accès aux communications, mais pas à l'alimentation est offerte pour les surfaces de travail de 24 po à 84 po de largeur.
 - La version avec accès à l'alimentation et aux communications peut mesurer de 36 po à 84 po, mais celle de 36 po à 39 po de largeur n'a pas de découpe pour l'accès aux communications.
 - La version sans accès ni à l'alimentation ni aux communications est offerte pour les surfaces de travail de 24 po à 84 po de largeur.
- Les cache-structure de 42 po de largeur et plus comprennent deux orifices pour prises de communication (2,71 po sur 1,38 po); des plaques de prises sont incluses.
- Les plaques frontales voix-données et les prises de communication **ne sont pas** comprises et, si on en commande, doivent être installées sur place.
- **Ne peut pas** être partagée.
- Offerte dans les couleurs Foundation, Mica et coordonnées.

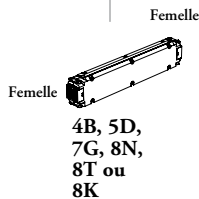

Boîtier de distribution (RLDSB) (voir la configuration 2 à la page 174)

- S'insère dans les attaches pour accessoires électriques au centre de la poutre structurale.
- Équipé de quatre connecteurs : un d'entrée et jusqu'à trois de sortie (sens de raccordement réversible).
- Peut servir de solution de rechange au boîtier d'alimentation – bureaux modulaires (RLDUM) lorsque seulement des prises de surfaces de travail sont nécessaires (avec un module d'alimentation et de communication [RLDCC]).
- Offert en Platinum

configurations pour bureaux modulaires : acheminement du courant et des données (suite)

⚠ Ne pas utiliser plus d'une source d'alimentation pour ces produits, car des blessures sérieuses pourraient survenir.

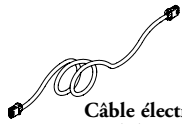

Câble électrique prolongateur – bureaux modulaires (RLDSM)

- Relie le dispositif d'alimentation (par le plafond ou par la base) au premier boîtier d'alimentation – bureaux modulaires (RLDUM) d'un groupe de postes de travail éloigné.
- Peut servir de rallonge à un câble électrique – bureaux modulaires (RLDCM), si deux boîtiers d'alimentation – bureaux modulaires (RLDUM) sont éloignés l'un de l'autre et si la distance qui les sépare excède la longueur maximale disponible.
- Peut mesurer jusqu'à 138 po de longueur, par intervalles de 3 po.

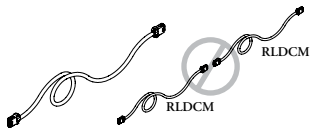
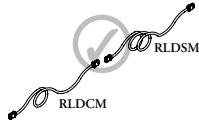

Câble électrique – bureaux modulaires (RLDCM)

- Relie deux boîtiers d'alimentation – bureaux modulaires (RLDUM).
- Peut mesurer jusqu'à 156 po de longueur, par intervalles de 3 po.

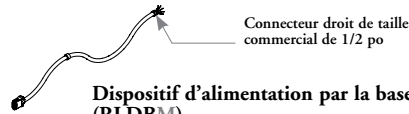

Dispositif d'alimentation par la base – bureaux modulaires (RLDBM)

- S'utilise seul ou conjointement avec une colonnette d'alimentation avec raccordement latéral (RLPS).
- Achemine le courant provenant du réseau électrique de l'immeuble vers des postes de travail, à partir du plancher ou du mur.
- On doit indiquer la largeur du bureau auquel le dispositif est fixé pour s'assurer que ce dernier soit de la longueur appropriée.

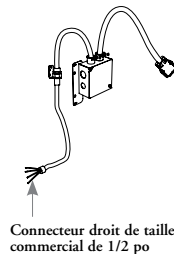

Ensemble de répartition par la base – New York – bureaux modulaires (RLBSM)

- Même caractéristiques que le dispositif d'alimentation par la base, sauf que le raccordement fixe est divisé à l'intérieur d'une boîte de jonction, conformément aux restrictions relatives au câblage de la ville de New York.
- La boîte de jonction est livrée avec une ferrure de montage, qui doit être installée sous le bureau.
- Permet d'acheminer le raccordement fixe par la colonnette d'alimentation avec raccordement latéral montée sur l'extérieur du support.
- **Ne permet pas** d'acheminer le raccordement fixe par un rangement ou un bahut.
- Pour usage aux États-Unis seulement.

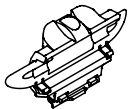
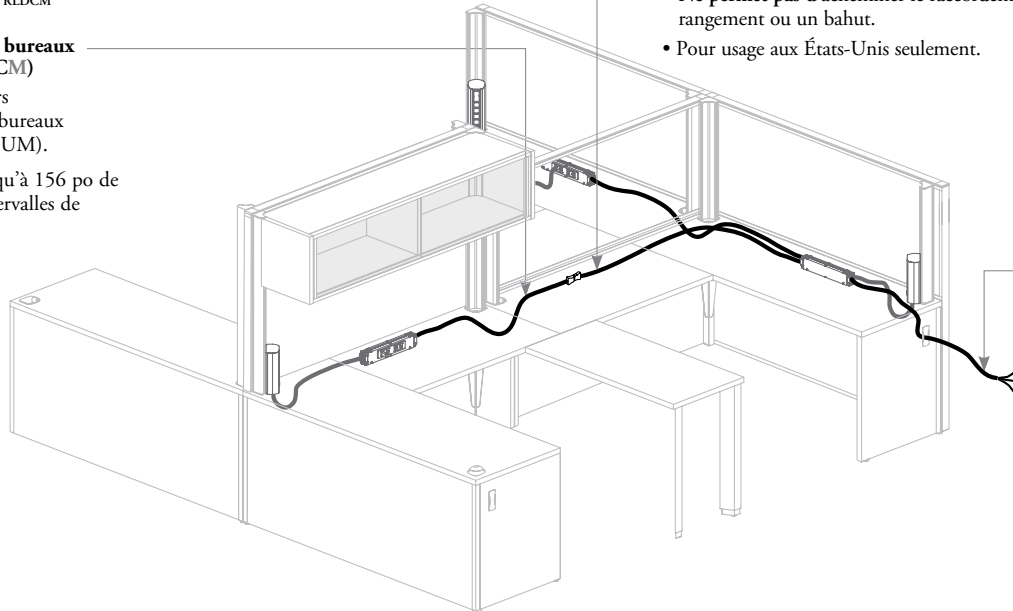

Attaches pour accessoires électriques

- Livrées avec la poutre structurale fournie avec les bureaux.
- La quantité varie en fonction de la largeur de la poutre :
 - 24 po = 1 attache
 - 30 po à 42 po = 2 attaches
 - 48 po à 72 po = 4 attaches
 - 78 po ou 84 po = 6 attaches

- Permettent de fixer le boîtier d'alimentation – bureaux modulaires (RLDUM) ou la barre multiprise sous surface de travail (RLPP) à la poutre structurale.

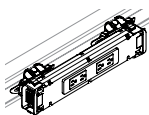

Boîtier d'alimentation

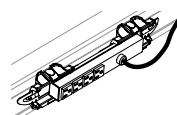

Barre multiprise sous surface de travail

- Permettent de contourner les câbles.

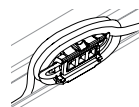

- L'orifice pour prise de communication mesure 2,71 po sur 1,38 po afin de recevoir les plaques frontales voix-données et les prises de communication (non comprises).
- Offertes en noir.

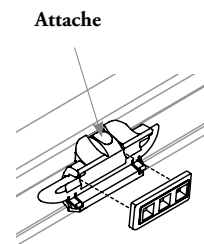

spécification de la longueur appropriée de câble électrique – bureaux modulaires

- Tous les câbles peuvent être commandés pour les systèmes de câblage blindés 4B, 5D, 7G, 8N, 8T et 8K.
- Pour en faciliter la commande, toutes les longueurs de câbles électriques sont nominales.
- Pour déterminer la longueur appropriée de câble d'alimentation, il convient de prendre les mesures du centre d'un bureau au centre d'un autre bureau. La longueur nominale du câble d'alimentation livré tiendra compte de la largeur du boîtier d'alimentation.
- Pour déterminer la longueur appropriée de l'ensemble d'alimentation, toujours indiquer la longueur de bureau.

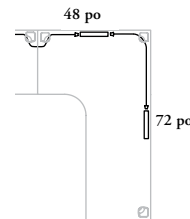

configuration 1 – boîtier d'alimentation simple – bureaux modulaires

- 4B, 5D, 7G, 8N, 8T et 8K – boîtier d'alimentation – bureaux modulaires
- 4B, 5D, 7G, 8N, 8T et 8K – module d'alimentation et de communication

Module d'alimentation et de communication (RLDCC)

- Il n'est pas nécessaire de recourir à un câble électrique pour brancher le module d'alimentation et de communication au boîtier d'alimentation, puisque le module est offert avec les longueurs de cordons suivantes :
3P = 72 po, 108 po ou 144 po;
4B, 5D, 7G, 8N, 8T et 8K = 21 po à 144 po
- Pour commander la longueur appropriée, mesurer la distance entre le module d'alimentation et de communication (RLDCC) et le centre du bureau où se trouve le boîtier d'alimentation – bureaux modulaires (RLDUM).
- Si le câble passe par les passe-fils de supports d'extrémité, ajouter 6 po pour chaque boucle.

exemple:
 $(36 + 48) \div 2 = 42$
 (RLDCC_42)

- Pour les bureaux de 36 po ou de 39 po de largeur, il faut commander un cordon de 21 po de longueur (RLDCC_21).

Câble électrique – bureaux modulaires (RLDCM)

- Relie deux boîtiers d'alimentation.

exemple:

$$(48 + 36) \div 2 = 42$$

$$(48 + 36) \div 2 = 42$$

84
RLDCM_84

- Pour commander la longueur appropriée, mesurer la distance entre le centre des deux bureaux adjacents.

- Il faut également mesurer la longueur du centre d'un bureau au centre d'un autre, même lorsqu'il faut contourner un angle.

exemple:

$$48 \div 2 = 24$$

$$72 \div 2 = 36$$

60
(RLDCM_60)

- Dans les configurations dos à dos avec un boîtier d'alimentation simple, utiliser un câble électrique (RLDCM_36) pour passer d'un bureau à l'autre.
- Dans les configurations dos à dos avec des écrans de sol de 1 po ou des écrans autoportants de 2 po et une ouverture pour gestion du câblage au centre, il faut commander un câble électrique de 60 po de longueur (RLDCM_60).

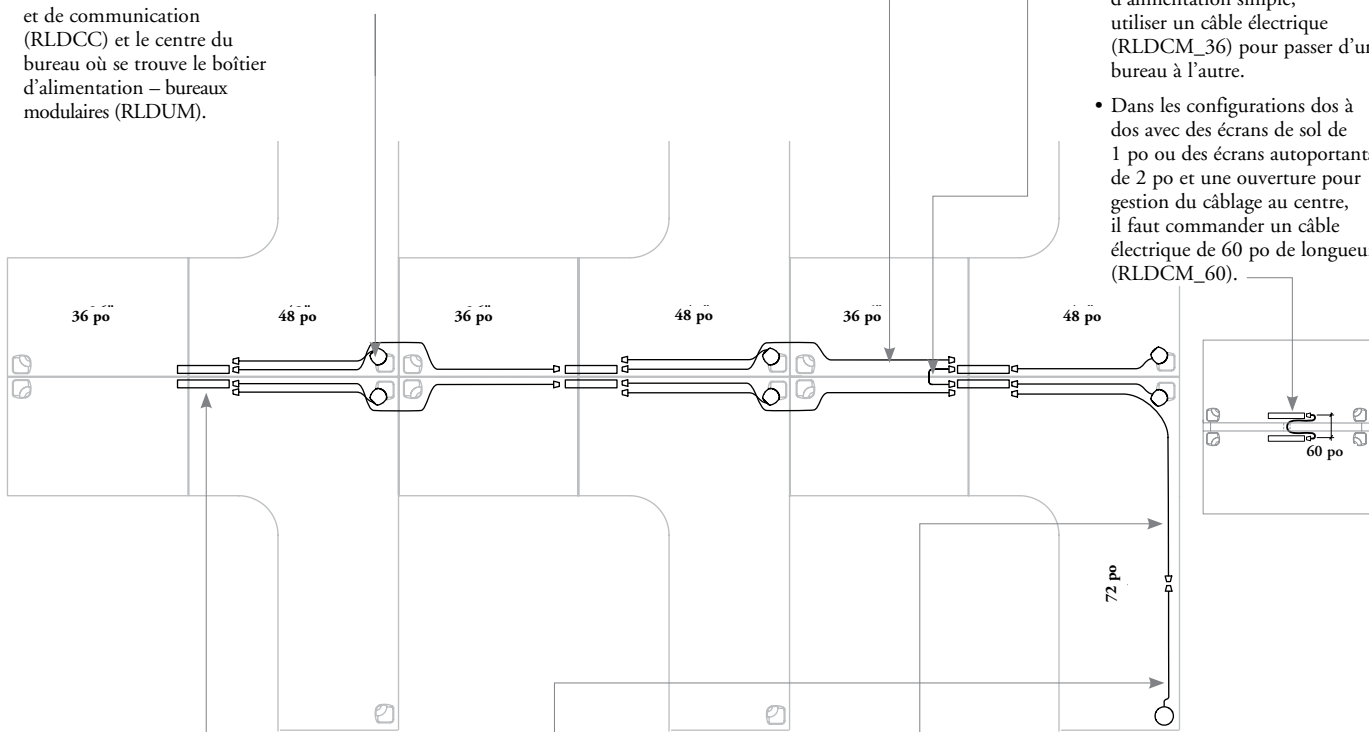

Boîtier d'alimentation – bureaux modulaires (RLDUMS)

Configuration avec prises d'un côté.

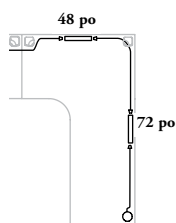

Dispositif d'alimentation par le plafond – bureaux modulaires (RLDFM), dispositif d'alimentation par la base – bureaux modulaires (RLDBM), ou ensemble de répartition par la base – New-York – bureaux modulaires (RLBSM)

- Lorsqu'on commande un dispositif d'alimentation par le plafond ou par la base, il faut aussi indiquer la longueur du premier bureau (RLDFM_72, RLDBM_72 ou RLBSM_72).
- Se branche directement dans le boîtier d'alimentation (RLDUM) lorsque la barre multiprise se trouve sur le premier bureau. Il n'est pas nécessaire d'installer de câble électrique prolongateur (RLDSM).

Câble électrique prolongateur – bureaux modulaires (RLDSM)

- Doit être commandé afin de relier le dispositif d'alimentation par le plafond ou par la base au premier boîtier d'alimentation (RLDUM) s'il est éloigné.
- Pour commander la longueur appropriée, mesurer la distance entre le centre des deux bureaux adjacents.

exemple:

$$(36 + 48) \div 2 = 42$$

$$72 \div 2 = 36$$

78
(RLDSH_78)

spécification de la longueur appropriée de câble électrique – bureaux modulaires (suite)

configuration 2 – boîtier de distribution

- 4B, 5D, 7G, 8N, 8T et 8K – boîtier de distribution – bureaux modulaires
- 4B, 5D, 7G, 8N, 8T et 8K – boîtier d'alimentation – bureaux modulaires (partagé, dos à dos)
- 4B, 5D, 7G, 8N, 8T et 8K – module d'alimentation et de communication

Module d'alimentation et de communication (RLDCC4B à 8K)

Exemple de calcul de la longueur :

$$\begin{array}{r} 72 \div 2 = 36 \\ \text{(RLDCC_36)} \end{array}$$

Câble électrique – bureaux modulaires (RLDCM_156)

Exemple de calcul de la longueur :

$$\begin{array}{r} 72 \div 2 = 36 \\ 48 = 48 \\ 48 = 48 \\ 48 \div 2 = 24 \\ \hline 156 \\ \text{(RLDCM_156)} \end{array}$$

Boîtier d'alimentation – bureaux modulaires (RLDUMD)

Configuration avec prises des deux côtés.

Câble électrique prolongateur – bureaux modulaires (RLDSM_72)

Exemple de calcul de la longueur :

$$\begin{array}{r} 72 \div 2 = 36 \\ 72 \div 2 = 36 \\ \hline 72 \end{array}$$

(RLDSM_72)

Boîtier de distribution – bureaux modulaires (RLDSM)

S'il n'est pas nécessaire d'accéder aux circuits électriques, le boîtier d'alimentation (RLDUM) peut être remplacé par un boîtier de distribution.

Câble électrique prolongateur – bureaux modulaires (RLDSM)

Exemple de calcul de la longueur :

$$\begin{array}{r} 72 \div 2 = 36 \\ 48 = 48 \\ 48 \div 2 = 24 \\ \hline 108 \\ \text{(RLDSM_108)} \end{array}$$

Module d'alimentation et de communication (RLDCC4B à 8K)

Exemple de calcul de la longueur :

$$\begin{array}{r} 72 \div 2 = 36 \\ \text{(RLDCC_36)} \end{array}$$

Dispositif d'alimentation par la base – bureaux modulaires (RLDBM_72) ou

Ensemble de répartition par la base – New York – bureaux modulaires (RLBSM_72)

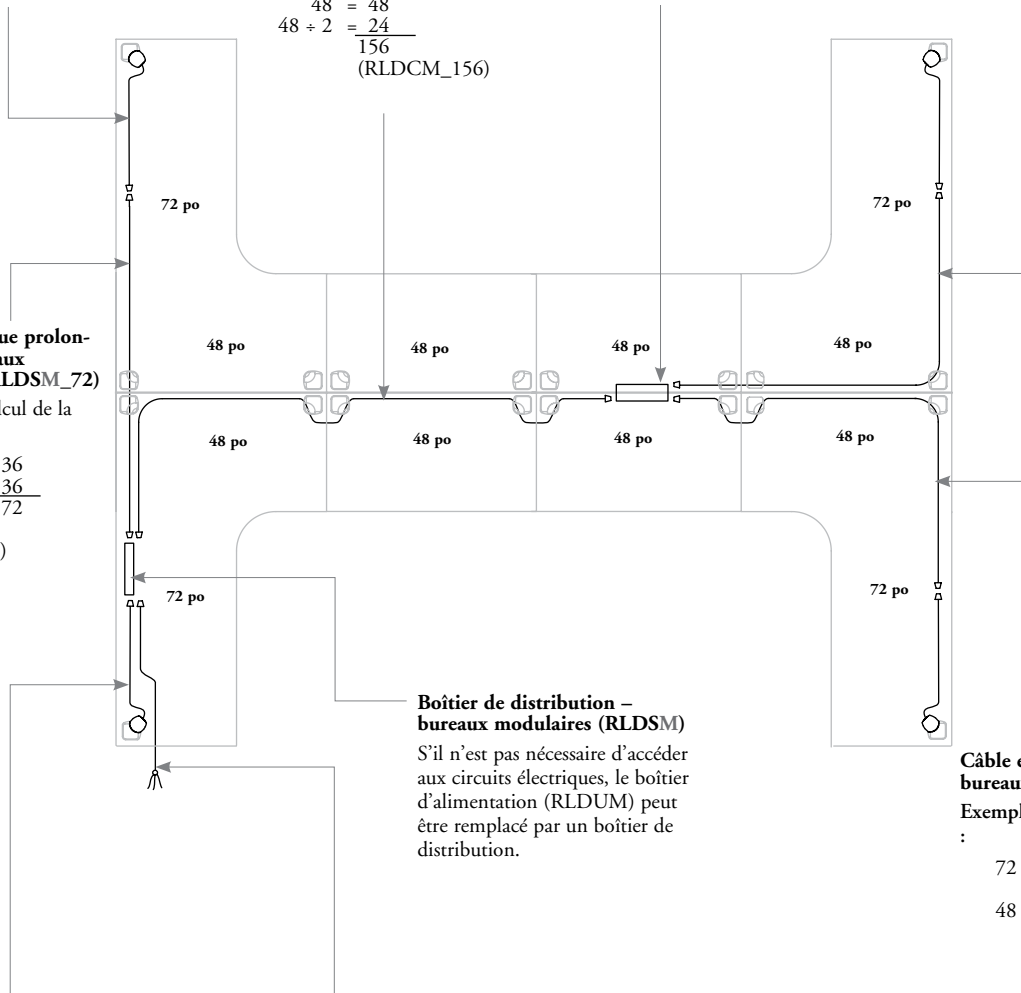

spécification de la longueur appropriée de câble électrique – bureaux modulaires (suite)

configuration 3 – boîtier d'alimentation double – bureaux modulaires

- 4B, 5D, 7G, 8N, 8T et 8K – boîtier d'alimentation – bureaux modulaires (partagée, dos à dos)
- 3P, 4B, 5D, 7G, 8N, 8T et 8K – module d'alimentation et de communication

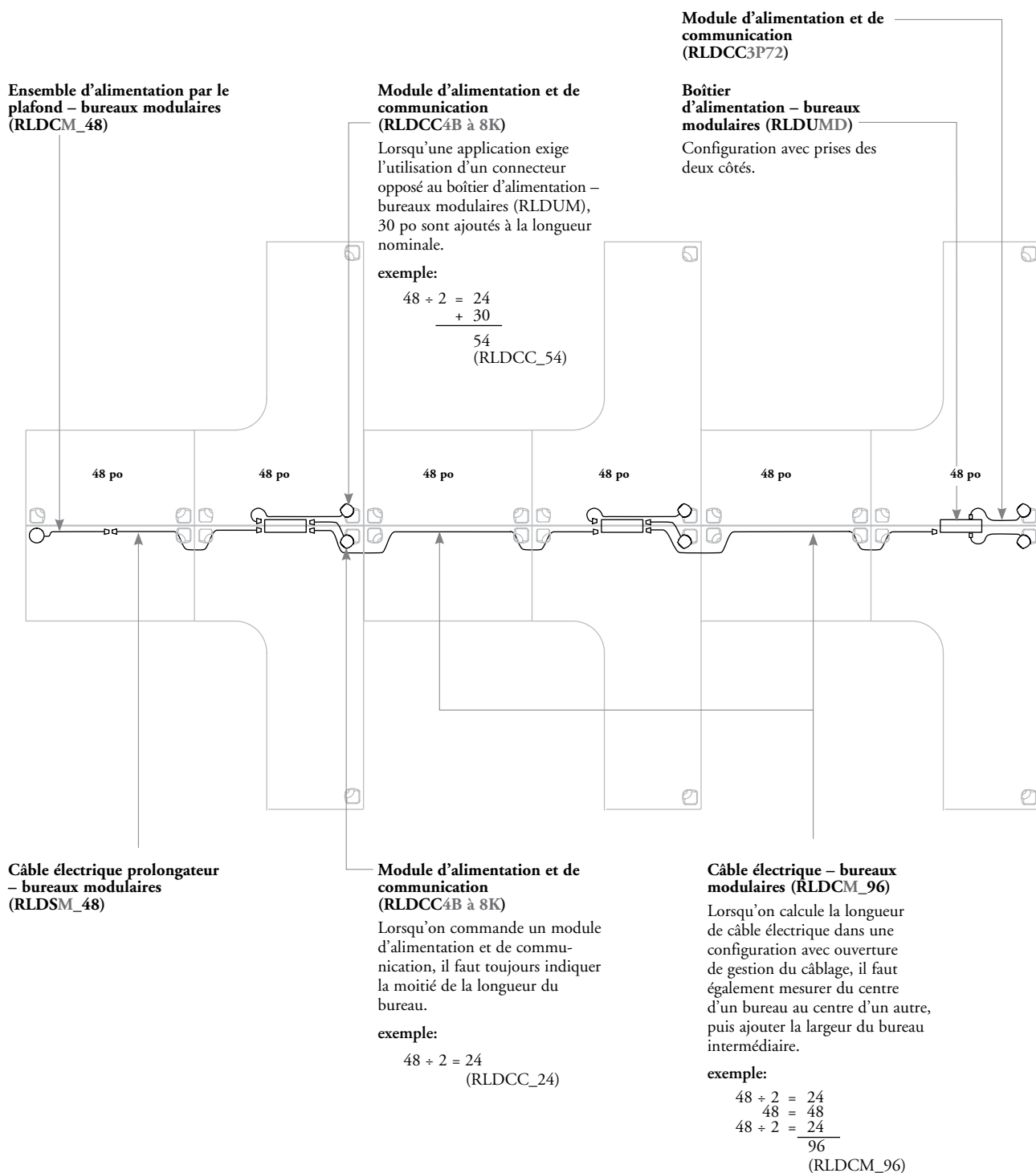

spécification de la longueur appropriée de câble électrique – bureaux modulaires (suite)

⚡ Si le câble passe par des bahuts ou des rangements autoportants, ajouter 3 po pour chaque boucle.

configuration 4 – longueur appropriée de câble électrique pour les bahuts ou les rangements autoportants avec passe-fils ou ouverture de gestion du câblage

- 4B, 5D, 7G, 8N, 8T et 8K – boîtier d'alimentation – bureaux modulaires
- 3P, 4B, 5D, 7G, 8N, 8T et 8K – module d'alimentation et de communication

Boîtier de distribution – bureaux modulaires (RLDSM)
S'il n'est pas nécessaire d'accéder aux circuits électriques, le boîtier d'alimentation – bureaux modulaires (RLDUM) peut être remplacé par un boîtier de distribution.

Câble électrique prolongateur – bureaux modulaires (RLDSM)
Exemple de calcul de la longueur :

$$\begin{array}{r} 72 \div 2 = 36 \\ 3 + 30 + 3 = 36 \\ 72 \div 2 = 36 \\ \hline 108 \\ \text{(RLDSM}_{108}\text{)} \end{array}$$

Module d'alimentation et de communication (RLDCC4B à 8K)
Exemple de calcul de la longueur :

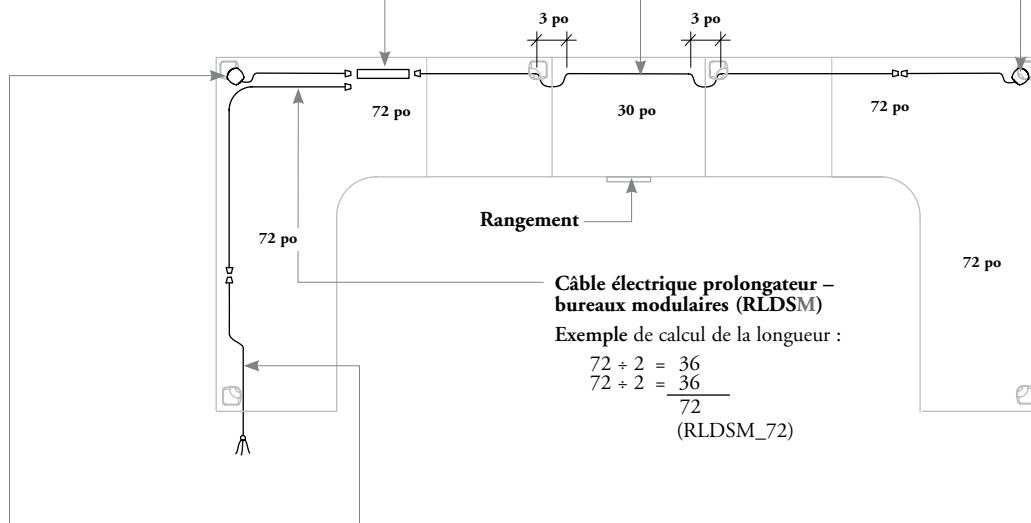
$$72 \div 2 = 36 \\ \text{(RLDCC}_{36}\text{)}$$

Module d'alimentation et de communication (RLDCC4B à 8K)
Exemple de calcul de la longueur :

$$72 \div 2 = 36 \\ \text{(RLDCC}_{36}\text{)}$$

Dispositif d'alimentation par la base – bureaux modulaires (RLDBM_72) ou

Ensemble de répartition par la base – New York – bureaux modulaires (RLBSM_72)

configuration des bureaux centraux : acheminement du courant et des données

Expansion Desking propose un grand choix de composantes pour la gestion efficace et discrète des câbles d'alimentation et de communication. Les composantes peuvent être installées de manière à acheminer les câbles par la trappe d'accès à partir du plafond, du mur ou du plancher, et les prises de courant et de données peuvent être installées au-dessus ou en dessous des surfaces de travail.

- ❗ L'ouverture de gestion du câblage ou les passe-fils des supports d'extrémité, des écrans de sol de 1 po, des écrans autoportants de 2 po, des rangements autoportants et des bahuts permettent d'acheminer les câbles d'un bureau à l'autre. Le chemin de câbles sous la surface de travail permet de gérer les câbles.
- Les bureaux et les bahuts doivent être reliés les uns aux autres à l'aide de la quincaillerie appropriée lorsqu'on partage un raccordement fixe.
- Pour un poste de travail avec bureau central, il faut sélectionner l'option de montage pour bureau central (S) pour chaque produit afin d'obtenir un câble de la longueur appropriée et la bonne quincaillerie de montage.

Boîtiers d'alimentation – bureaux centraux (RLDUS, RLCUS)

- Offerts en versions simple et double côté, de sorte qu'ils peuvent servir à un poste individuel ou être partagés.
- Les versions simple et double côté sont livrées avec deux ferrures partagées pour être utilisées avec les bureaux partagés. Toutefois, la version simple vient également avec deux ferrures simples additionnelles pour être utilisée avec les bureaux simples.

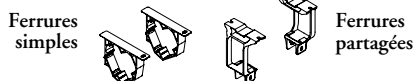

- Offert en Platinum.

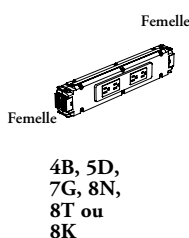

Boîtier d'alimentation – bureaux centraux (RLDUS)

Le boîtier d'alimentation – bureaux centraux (RLDUS) a la même configuration électrique que le boîtier d'alimentation – bureaux modulaires (RLDUM). Pour obtenir plus de détails, consulter la page 171.

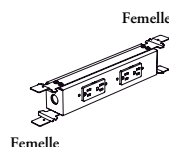

Boîtier d'alimentation – Chicago – bureaux centraux (RLCUS)

- Comprend des prises, mais pas de connecteurs.
- Les branchements électriques doivent être faits sur place par un électricien agréé.
- Chaque extrémité possède une alvéole défonçable de 1/2 po.
- Les ensembles d'alimentation et les câbles de jonction **ne sont pas** compatibles avec le boîtier d'alimentation – Chicago.

position du boîtier d'alimentation sur les bureaux centraux

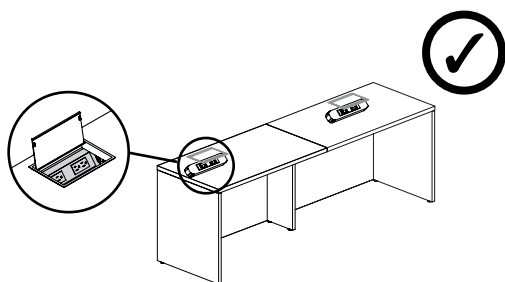

Bureaux centraux avec trappes d'accès (D, E, R, L ou M)

Le boîtier d'alimentation doit être installé en fonction de la trappe d'accès.

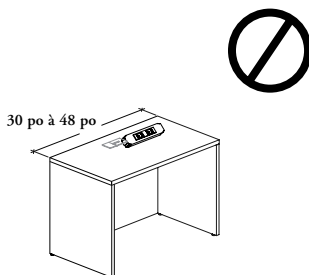

Bureaux centraux avec passe-fils rectangulaire (B ou C)

Le boîtier d'alimentation doit être centré sur les bureaux de 30 po à 48 po au moyen d'un passe-fils rectangulaire au centre (C). Les autres configurations **ne limitent pas** la position du boîtier d'alimentation.

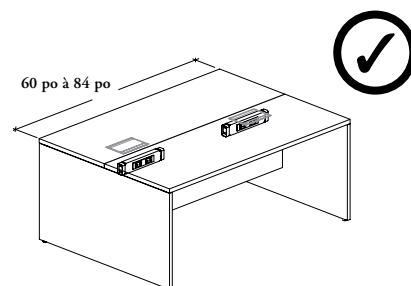

Bureaux centraux avec plusieurs boîtiers d'alimentation

On peut installer un boîtier d'alimentation à chaque extrémité des bureaux de 60 po à 84 po.

configuration des bureaux centraux : acheminement du courant et des données (suite)

installation d'un bureau central simple – configuration individuelle

Pour cette application, le boîtier d'alimentation (RLDU ou RLCU) doit être commandé avec l'option de montage pour les bureaux centraux (S) et la configuration simple (S).



Ferrures simples

- Cette configuration ne peut être réalisée qu'au moyen des ferrures simples.
- Doivent être fixées sur les panneaux modeste pleine hauteur et avec accès au mur et sous la surface de travail.
- Permettent d'orienter le boîtier d'alimentation suspendu dans deux directions :
 - Vers le haut (position idéale pour les trappes d'accès).
 - Vers le bas (position idéale pour les passe-fils rectangulaires).
- Offertes dans la couleur Platinum.

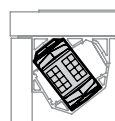

Vers le haut

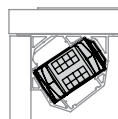

Vers le bas

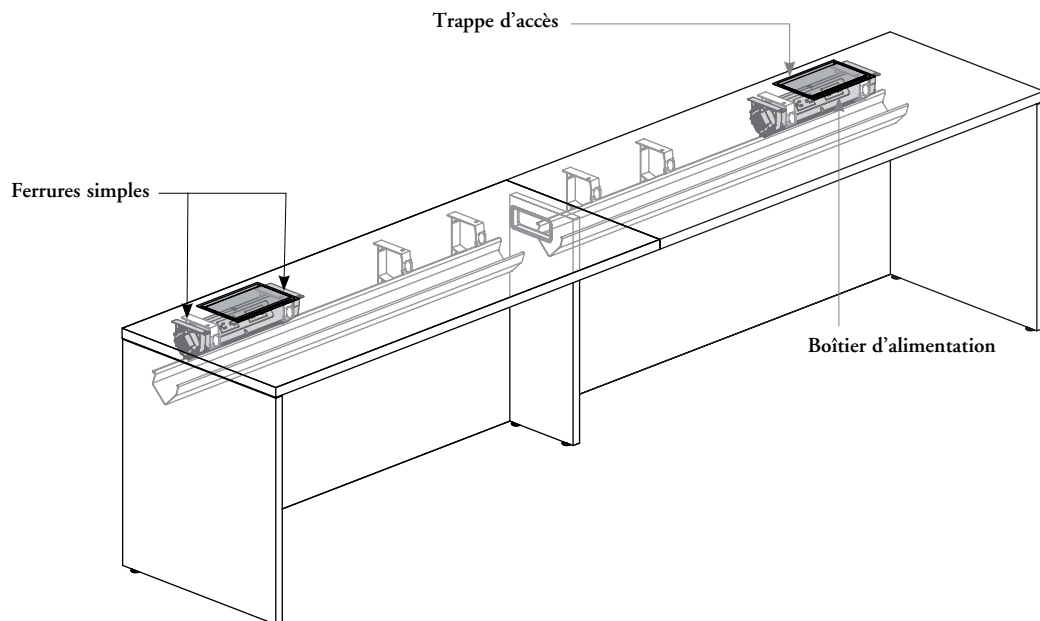

configuration des bureaux centraux : acheminement du courant et des données (suite)

installation d'un bureau central partagé – configuration partagé

Pour cette application, le boîtier d'alimentation (RLDU ou RLCU) doit être commandé avec l'option de montage pour les bureaux centraux (S) et la configuration double (D).

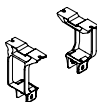

Ferrures partagées

- Cette configuration ne peut se faire qu'au moyen des ferrures partagées.
- Doivent être fixées sur un panneau modeste surélevé et sous la surface de travail.
- Permettent d'orienter le boîtier d'alimentation dans une seule direction.

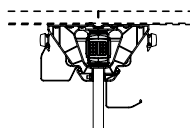

- Offertes dans la couleur Platinum.

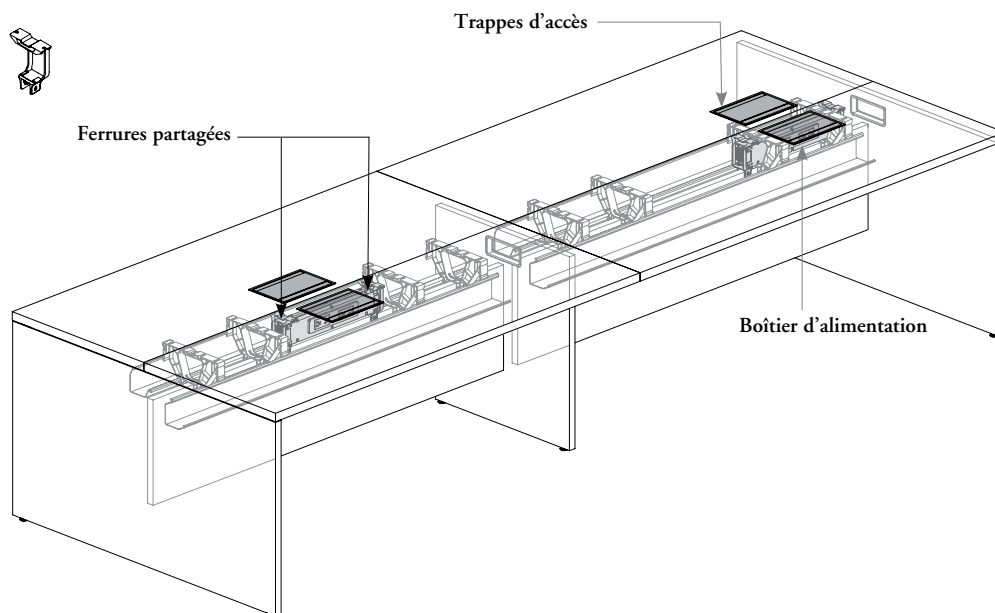

installation d'un bureau central partagé – configuration partagée avec trappe d'accès décalée

Pour cette application, le boîtier d'alimentation (RLDU ou RLCU) doit être commandé avec l'option de montage pour les bureaux centraux (S) et la configuration simple (S).

Le boîtier d'alimentation simple est également livré avec des ferrures partagées pour être utilisé avec des bureaux centraux partagés.

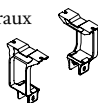

Ferrures partagées

- La configuration précisant la position des trappes d'accès décalées (gauche ou droite) ne peut se faire qu'au moyen des ferrures partagées.
- Doivent être fixées sur un panneau modeste surélevé et sous la surface de travail.
- Offertes dans la couleur Platinum.

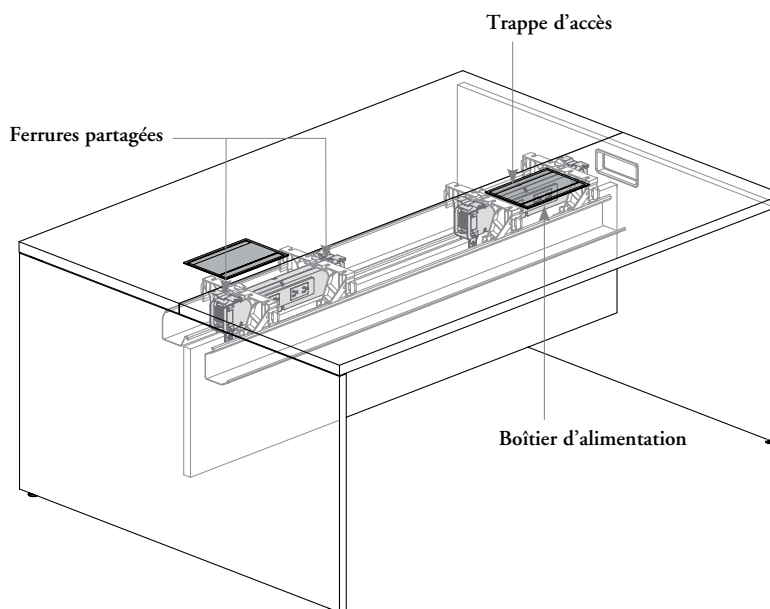

configuration des bureaux centraux : acheminement du courant et des données (suite)

❗ Ne pas utiliser plus d'une source d'alimentation pour ces produits, car des blessures sérieuses pourraient survenir.

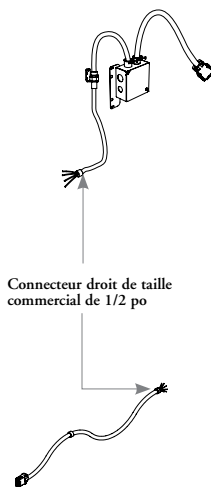

Ensemble de répartition par la base – New York – bureaux centraux (RLBSA/C/O)

- Même caractéristiques que le dispositif d'alimentation par la base, sauf que le raccordement fixe est divisé à l'intérieur d'une boîte de jonction, conformément aux restrictions relatives au câblage de la ville de New York.
- La boîte de jonction est livrée avec une ferrure de montage, qui doit être installée sous le bureau.
- Permet d'acheminer le raccordement fixe par la colonnette d'alimentation avec raccordement latéral montée sur l'extérieur du support.
- Ne permet pas d'acheminer le raccordement fixe par un rangement ou un bahut.
- Pour usage aux États-Unis seulement.
- Non compatible avec la colonnette d'alimentation avec raccordement latéral installé sous le bureau.

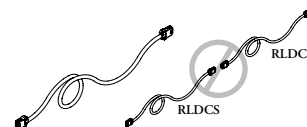

Câble électrique – bureaux centraux (RLDCS)

- Relie deux boîtiers d'alimentation – bureaux centraux (RLDUS).
- Peut mesurer jusqu'à 156 pouces de longueur, par intervalles de 3 po.

Dispositif d'alimentation par la base – bureaux centraux (RLDBA/C/O)

- S'utilise seul ou avec une colonnette d'alimentation avec raccordement latéral (RLPS).
- Achemine le courant provenant du réseau électrique de l'immeuble vers des postes de travail, à partir du plancher ou du mur.
- On doit indiquer la largeur du bureau auquel le dispositif est fixé et la position du boîtier d'alimentation (adjacente, au centre, du côté opposé) depuis le point d'entrée pour s'assurer que le dispositif d'alimentation soit de la longueur appropriée.

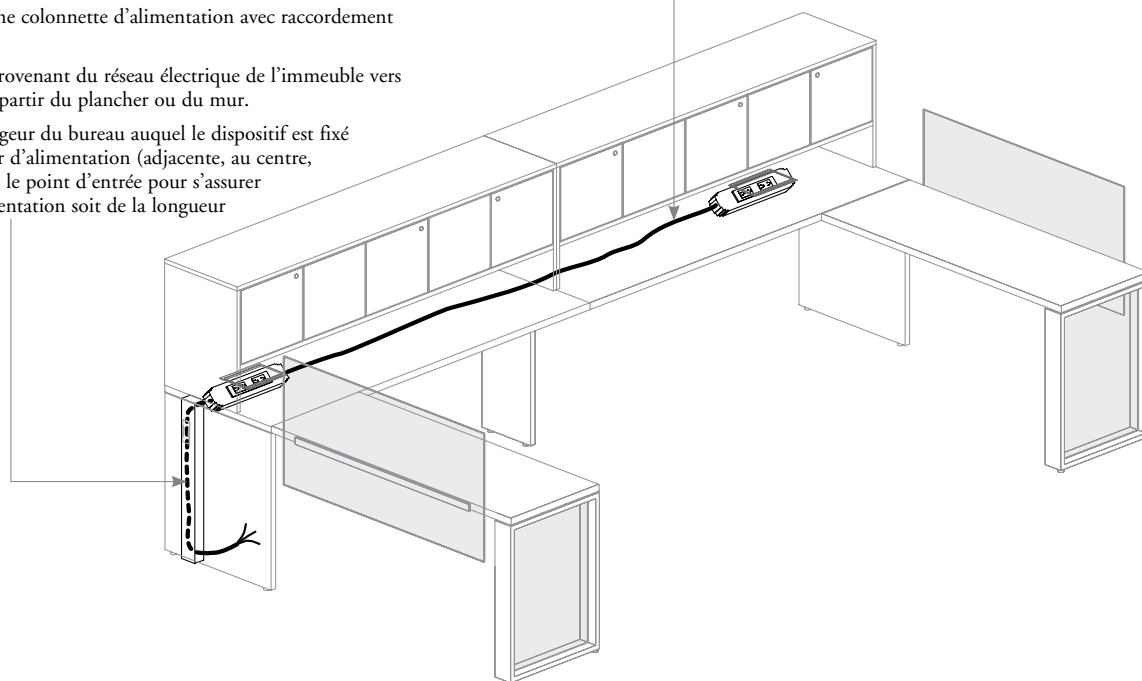

Consoles et chemin de câbles sur charnières

- Les consoles sont livrées avec les bureaux centraux et servent principalement à la structure du bureau, mais elles peuvent être également utilisées pour la gestion des câbles.
- Deux styles de consoles sont offerts :
 - pour bureaux centraux simples;
 - pour bureaux centraux partagés.
- Un chemin de câbles sur charnières est également livré avec les bureaux centraux pour acheminer et camoufler les câbles d'alimentation et de communication.

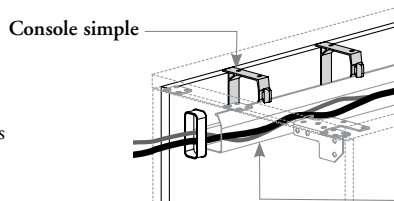

Bureau central simple

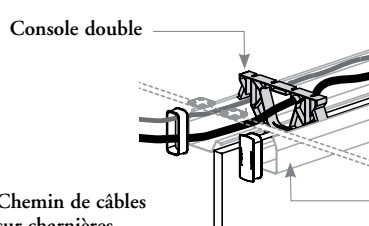

Bureau central partagé

Chemin de câbles sur charnières

Chemin de câbles sur charnières

configuration des bureaux centraux : acheminement du courant et des données (suite)

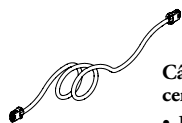

Câble électrique prolongateur – bureaux centraux (RLDSS)

- Relie le dispositif d'alimentation (par le plafond ou par la base) au premier boîtier d'alimentation – bureaux centraux (RLDUS) d'un groupe de poste de travail éloigné.
- Peut servir de câble électrique prolongateur pour bureaux centraux (RLDCS) si deux boîtiers d'alimentation (RLDUS) sont éloignés l'un de l'autre et si la distance qui les sépare excède la longueur maximale offerte.
- Peut mesurer jusqu'à 138 po de longueur, par intervalles de 3 po.

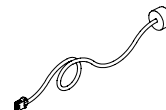
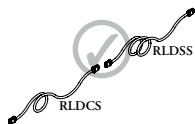

Dispositif d'alimentation par le plafond – bureaux centraux (RLDFA/C/O)

- S'utilise conjointement avec une colonnette d'alimentation avec raccordement latéral (RLPS).
- Fait la jonction par le plafond entre le réseau électrique de l'immeuble et les postes de travail.
- On doit indiquer la hauteur de la colonnette d'alimentation et la largeur du bureau auxquels le dispositif est relié, ainsi que la position du boîtier d'alimentation (adjacente, au centre, du côté opposé) depuis le point d'entrée pour s'assurer que le dispositif d'alimentation est de la longueur appropriée.

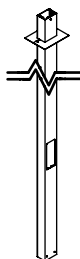
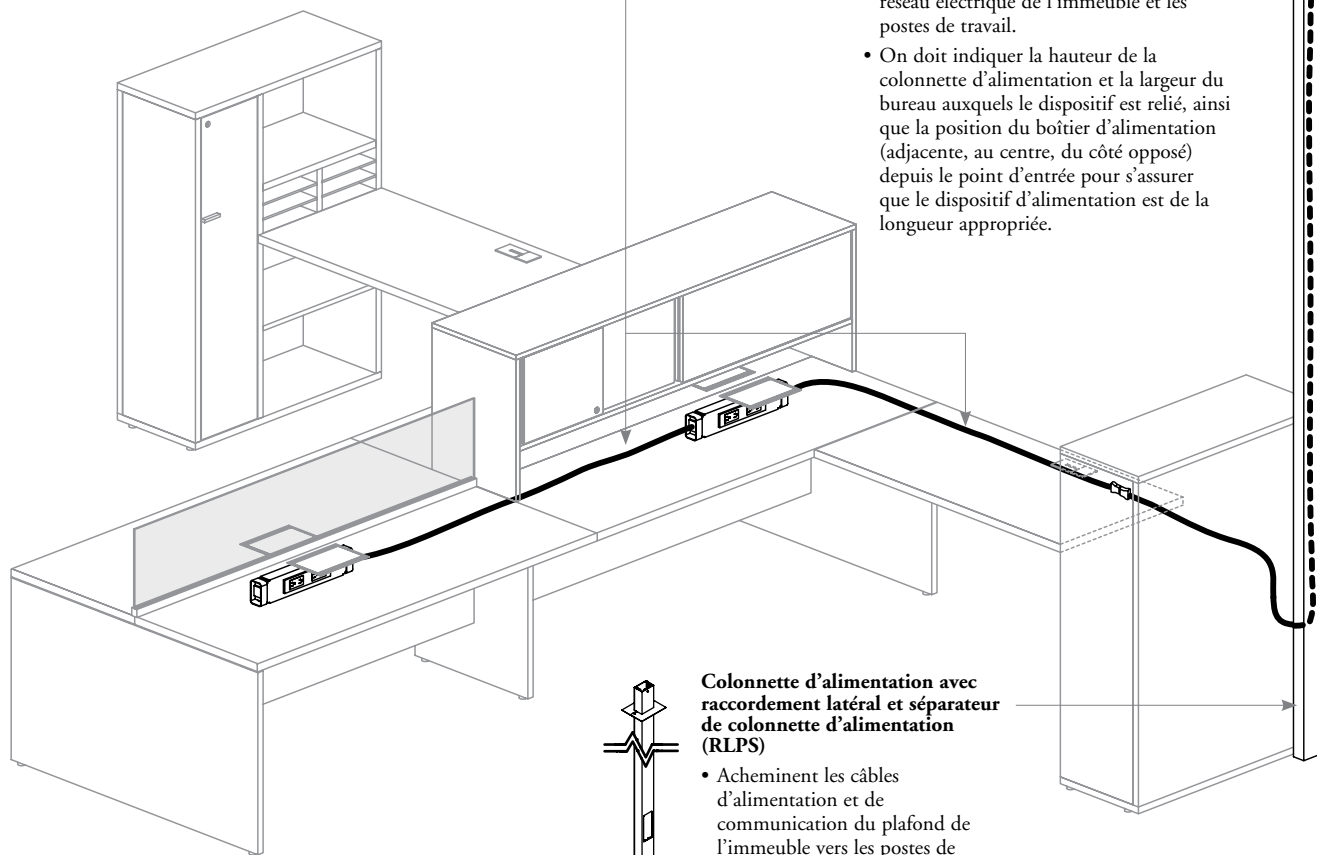

Colonnette d'alimentation avec raccordement latéral et séparateur de colonnette d'alimentation (RLPS)

- Acheminent les câbles d'alimentation et de communication du plafond de l'immeuble vers les postes de travail.
- Un séparateur (compris) peut servir à séparer les câbles d'alimentation et de communication.
- Une colonnette d'alimentation avec raccordement latéral d'une hauteur de 29 po doit être installée contre un support pour le montage sous un bureau.

spécification de la longueur appropriée de câble électrique – bureaux centraux

- ❗ Les câbles 4B, 5D, 7G, 8N, 8T et 8K peuvent être commandés pour les systèmes de câblage blindés.
- Pour en faciliter la commande, toutes les longueurs de câbles électriques sont nominales.
- Pour commander la longueur de câble électrique appropriée, mesurer la distance entre les axes centraux des boîtiers d'alimentation. La longueur nominale du câble d'alimentation tiendra compte de la largeur du boîtier d'alimentation.
- Pour commander la longueur appropriée de le dispositif d'alimentation, toujours indiquer la longueur de bureau, sauf pour la configuration adjacente (dispositif d'alimentation par la base ou par le plafond).
- Les boîtiers d'alimentation peuvent être installés au centre ou à 15 po d'une extrémité de la surface de travail.

configuration 1 – bureaux centraux et boîtier d'alimentation simple

- 4B, 5D, 7G, 8N, 8T et 8K – boîtier d'alimentation simple – bureaux centraux

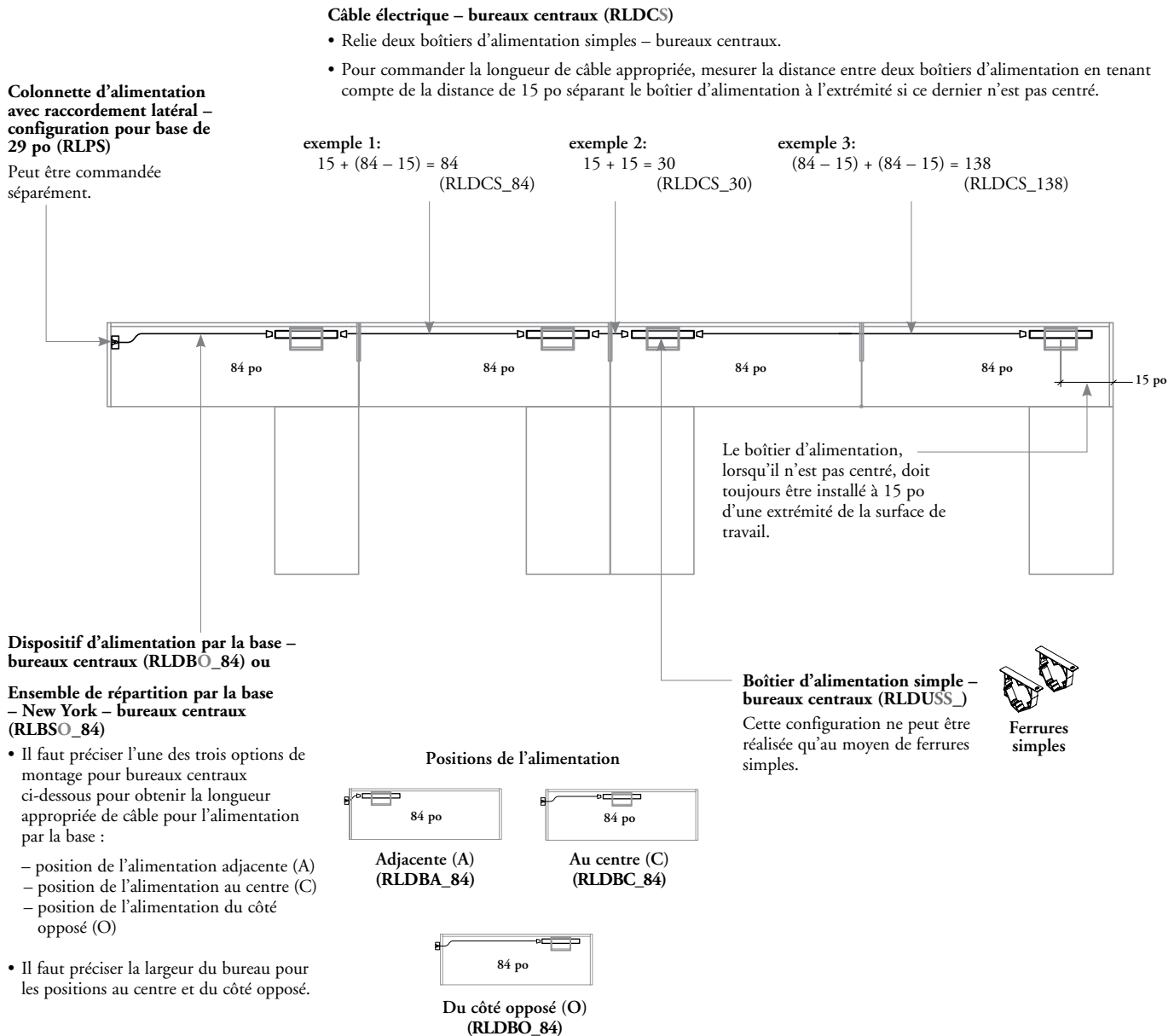

spécification de la longueur appropriée de câble électrique – bureaux centraux (suite)

configuration 2 – bureaux centraux partagés et boîtier d'alimentation simple

- 4B, 5D, 7G, 8N, 8T et 8K – boîtier d'alimentation simple – bureaux centraux

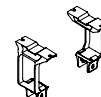

Ferrures partagées

Câble électrique – bureaux centraux (RLDCS_54)

Exemple de calcul de la longueur :

$$(84 - 15) - 15 = 54 \quad (\text{RLDCS}_{54})$$

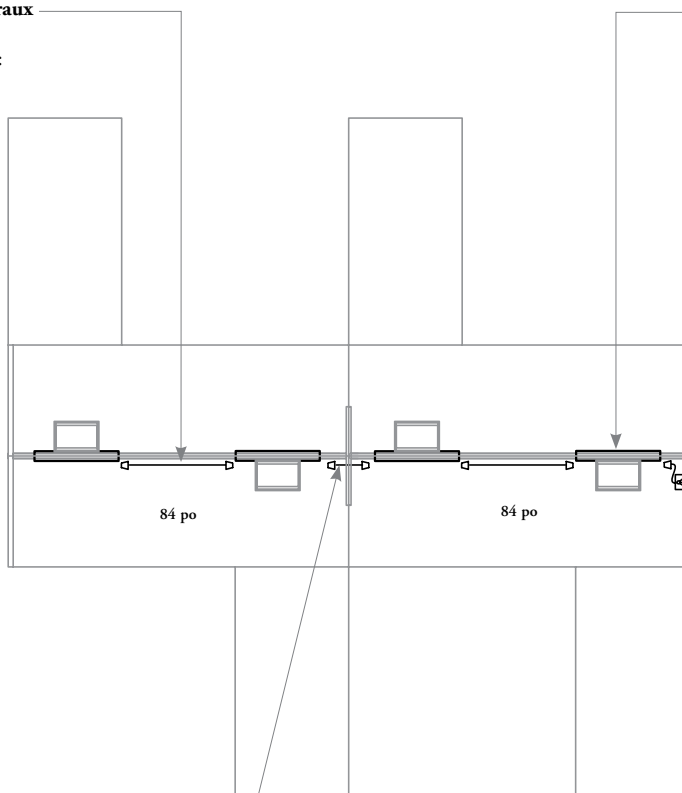

Boîtier d'alimentation simple – bureaux centraux (RLDUSS_)

- Cette configuration ne peut être réalisée qu'au moyen de ferrures partagées.
- Deux boîtiers d'alimentation peuvent être installés aux deux extrémités sous un bureau central simple ou partagé de plus de 54 po.



Câble électrique – bureaux centraux (RLDCS_30)

Exemple de calcul de la longueur :

$$15 + 15 = 30 \quad (\text{RLDCS}_{30})$$

Dispositif d'alimentation par la base – bureaux centraux RLDBA_) ou

Ensemble de répartition par la base – New York – bureaux centraux (RLBSA_)

spécification de la longueur appropriée de câble électrique – bureaux centraux (suite)

configuration 3 – bureaux centraux partagés et boîtier d'alimentation double

- 4B, 5D, 7G, 8N, 8T et 8K – boîtier d'alimentation partagé – bureaux centraux (dos à dos)

Dispositif d'alimentation par le plafond – bureaux centraux (RLDFO_144_78)

- Il faut préciser l'une des trois options de montage pour bureaux centraux ci-dessous pour obtenir la longueur appropriée de câble pour l'alimentation par le plafond :
 - position de l'alimentation adjacente (A)
 - position de l'alimentation au centre (C)
 - position de l'alimentation du côté opposé (O)

Positions de l'alimentation

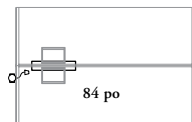

Adjacente (A)
(RLDFA_84)

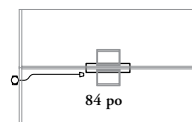

Au centre (C)
(RLDFC_84)

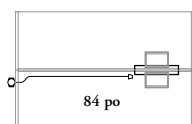

Du côté opposé (O)
(RLDFO_84)

- Il faut également indiquer la hauteur du plafond (96 po, 120 po, 144 po).
- Il faut préciser la largeur du bureau pour les positions de l'alimentation au centre et du côté opposé.

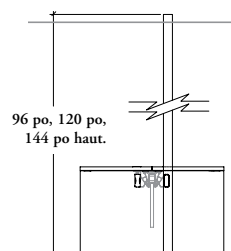

Câble électrique – bureaux centraux (RLDCS_)

Exemples de calcul de la longueur :

exemple 1:
 $(78 - 15) - 15 = 48$
 (RLDCS_48)

exemple 2:
 $15 + (78 - 15) = 78$
 (RLDCS_78)

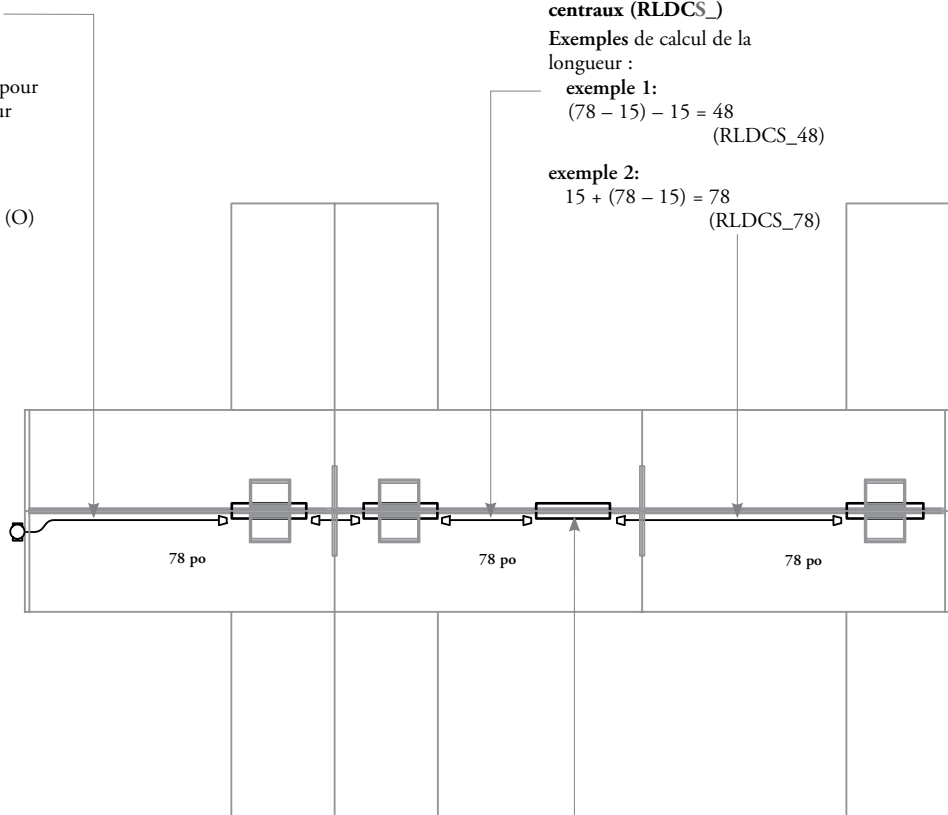

Boîtier d'alimentation partagé – bureaux centraux (RLDUSD_)

Cette configuration ne peut être réalisée qu'au moyen de ferrures partagées.

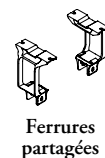

spécification de la longueur appropriée de câble électrique – bureaux centraux (suite)

configuration 4 – bureaux centraux partagés et boîtier d'alimentation double

- 4B, 5D, 7G, 8N, 8T et 8K – boîtier d'alimentation partagé – bureaux centraux (dos à dos)

Câble électrique – bureaux centraux (RLDCS_96)

Si un câble électrique passe par un bureau sans alimentation électrique, indiquer également la largeur du bureau intermédiaire.

exemple:

$$(60 \div 2) + 48 + (60 \div 2) = 108$$

(RLDCS_108)

Boîtier d'alimentation partagé – bureaux centraux (RLDUSD_)

Cette configuration ne peut être réalisée qu'au moyen de ferrures partagées.

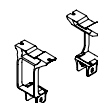

Ferrures partagées

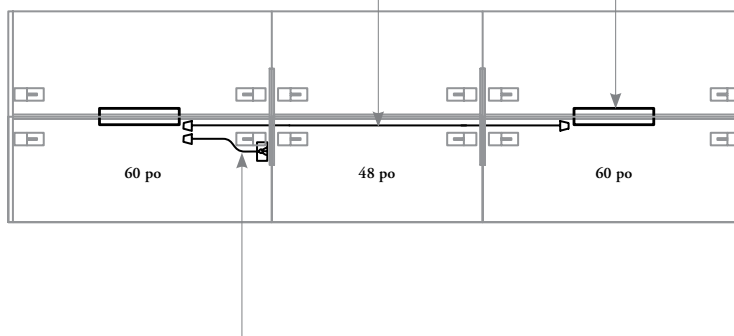

Dispositif d'alimentation par la base – bureaux centraux (RLDBC_60) ou

Ensemble de répartition par la base – New York – bureaux centraux (RLBSO_60)

Il faut préciser la largeur du bureau pour les positions de l'alimentation au centre et du côté opposé.

spécification de la longueur appropriée de câble électrique – bureaux centraux (suite)

⚠ Pour le câblage acheminé par les bahuts ou les rangements autoportants, la longueur de la boucle pour bureaux centraux simples sera différente de celle pour bureaux centraux partagés.

configuration 5 – bureaux centraux simples et rangement avec ouverture de gestion du câblage

- 4B, 5D, 7G, 8N, 8T et 8K – boîtier d'alimentation simple – bureaux centraux

Câble électrique – bureaux centraux (RLDCS_138)

Ajoutez 3 po par boucle chaque fois qu'un câble électrique (RLDCS_) ou qu'un câble électrique prolongateur (RLDSS_) doit traverser le rangement d'un bureau central simple.

exemple:

$$(66 - 15) + 3 + 30 + 3 + (66 - 15) = 138$$

(RLDCS_138)

Dispositif d'alimentation par le plafond – bureaux centraux (RLDFA_)

- Il n'est pas nécessaire d'ajouter une longueur supplémentaire lorsqu'une colonnette d'alimentation est reliée à un écran de sol de 1 po, à un écran autoportant de 2 po, à un rangement autoportant ou à un bahut.
- Pour la position d'alimentation adjacente (A), il faut indiquer si le dispositif d'alimentation se fera par le plafond ou par la base lorsque le câble commence directement d'un rangement.

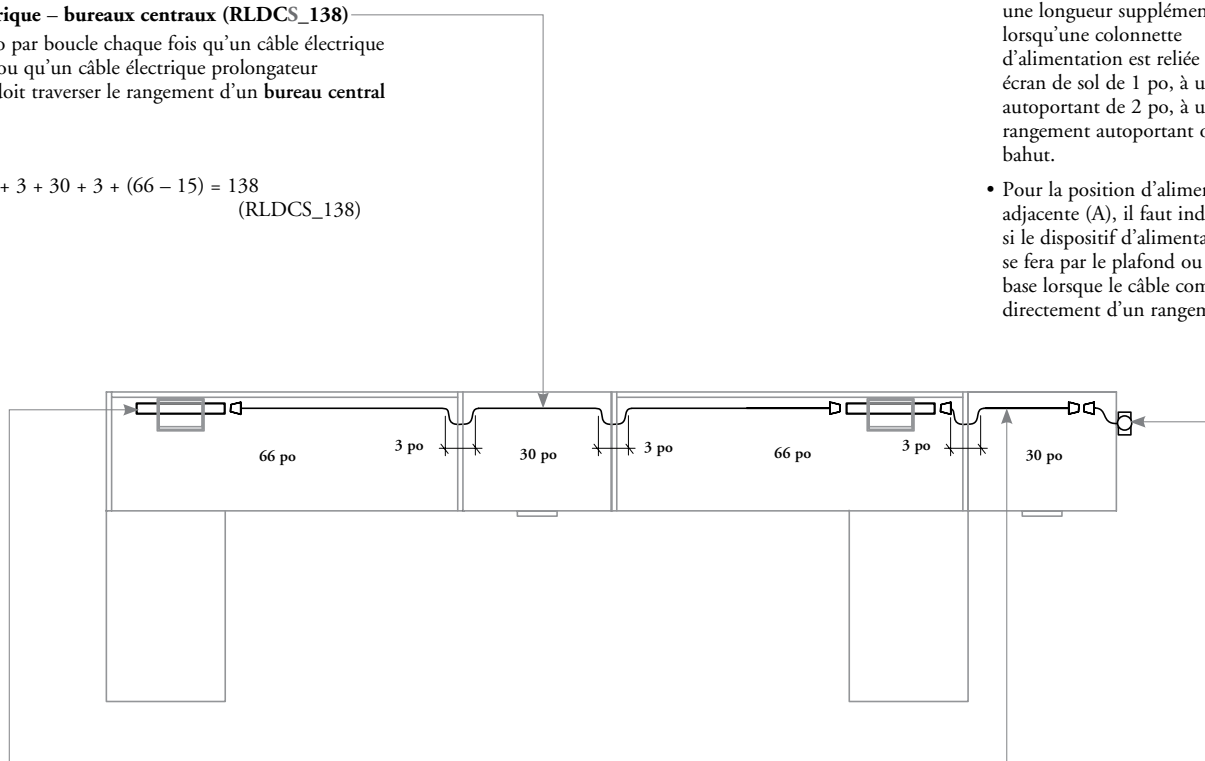

Boîtier d'alimentation simple – bureaux centraux (RLDUSS_)

Cette configuration ne peut être réalisée qu'au moyen de ferrures simples.



Ferrures simples

Câble électrique prolongateur – bureaux centraux (RLDSS_33)

- Le câble d'alimentation prolongateur permet de raccorder le dispositif d'alimentation par le plafond ou par la base au premier boîtier d'alimentation (RLDUS) lorsqu'il ne se situe pas dans la première pièce de mobilier.
- Pour commander la longueur appropriée, il faut procéder de la même façon que pour un câble électrique pour un bureau avec un boîtier d'alimentation adjacent.

exemple:

$$15 + 3 + (30 - 15) = 33$$

(RLDSS_33)

spécification de la longueur appropriée de câble électrique – bureaux centraux (suite)

configuration 6 – bureaux centraux partagés et rangement avec ouverture de gestion du câblage

- 4B, 5D, 7G, 8N, 8T et 8K – boîtier d'alimentation partagé – bureaux centraux

Câble électrique – bureaux centraux (RLDCS_108)

Ajoutez 6 po par boucle chaque fois qu'un câble électrique (RLDCS_) ou qu'un câble électrique prolongateur (RLDSS_) doit traverser le rangement d'un **bureau central partagé**.

exemple:

$$(66 \div 2) + 6 + 30 + 6 + (66 \div 2) = 108$$

(RLDCS_108)

Câble électrique prolongateur – bureaux centraux (RLDSS_108)

Pour commander la longueur appropriée de câble électrique prolongateur, mesurer la distance entre le raccordement d'alimentation qui amène le courant au système du bureau et le premier boîtier d'alimentation.

exemple:

$$(66 \div 2) + 24 + 42 + (24 - 15) = 108$$

(RLDCS_108)

Boîtier d'alimentation partagé – bureaux centraux (RLDUSD_)

Cette configuration ne peut être réalisée qu'au moyen de ferrures partagées.

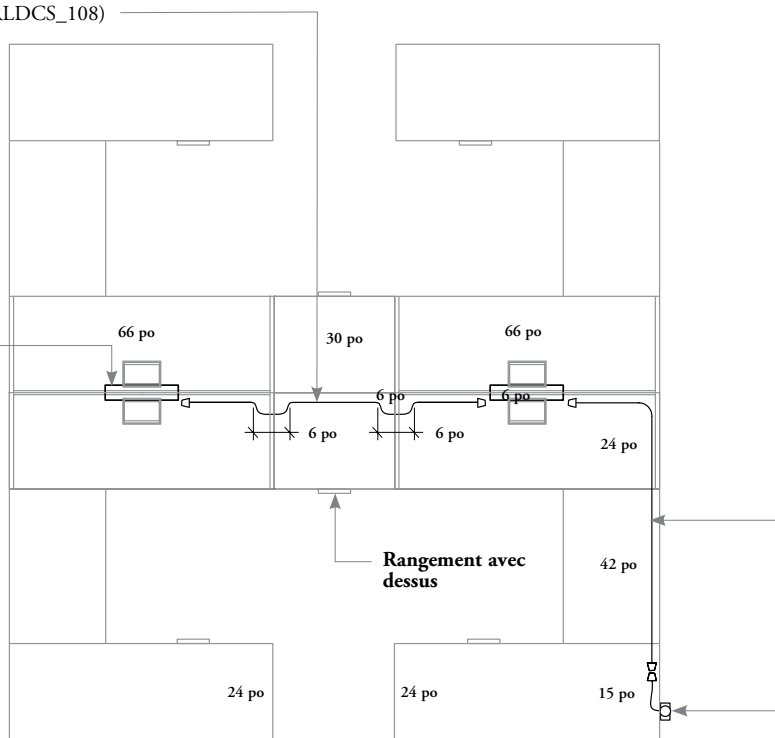
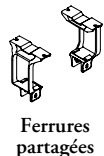

Dispositif d'alimentation par le plafond – bureaux centraux (RLDFA_)

Doit toujours être commandé avec la position d'alimentation adjacente (A) lorsque le boîtier d'alimentation ne se situe pas dans la première pièce de mobilier.

Crochets à câbles pour surface de travail (YESW)

- Servent à acheminer aisément les câbles sous les surfaces de travail, et doivent être commandés séparément.
- Les câbles de communication et d'alimentation peuvent être gérés séparément sans outils.
- Présentés dans le *programme d'ergonomie et d'accessoires Complements* de Teknion.

spécification de la longueur appropriée de câble électrique – bureaux centraux (suite)

❗ Pour le câblage acheminé par les supports d'extrémité, la longueur de la boucle pour bureaux centraux simples sera différente de celle pour bureaux centraux partagés.

configuration 7 – bureaux centraux simples et ouverture de gestion du câblage

• 4B, 5D, 7G, 8N, 8T et 8K – boîtier d'alimentation simple – bureaux centraux

Câble électrique ou câble électrique prolongateur – bureaux centraux (RLDCS_ ou RLDSS_)

Ajoutez 3 po par boucle chaque fois qu'un câble électrique doit traverser un support d'extrémité, un écran de sol de 1 po ou un écran autoportant de 2 po d'un bureau central simple.

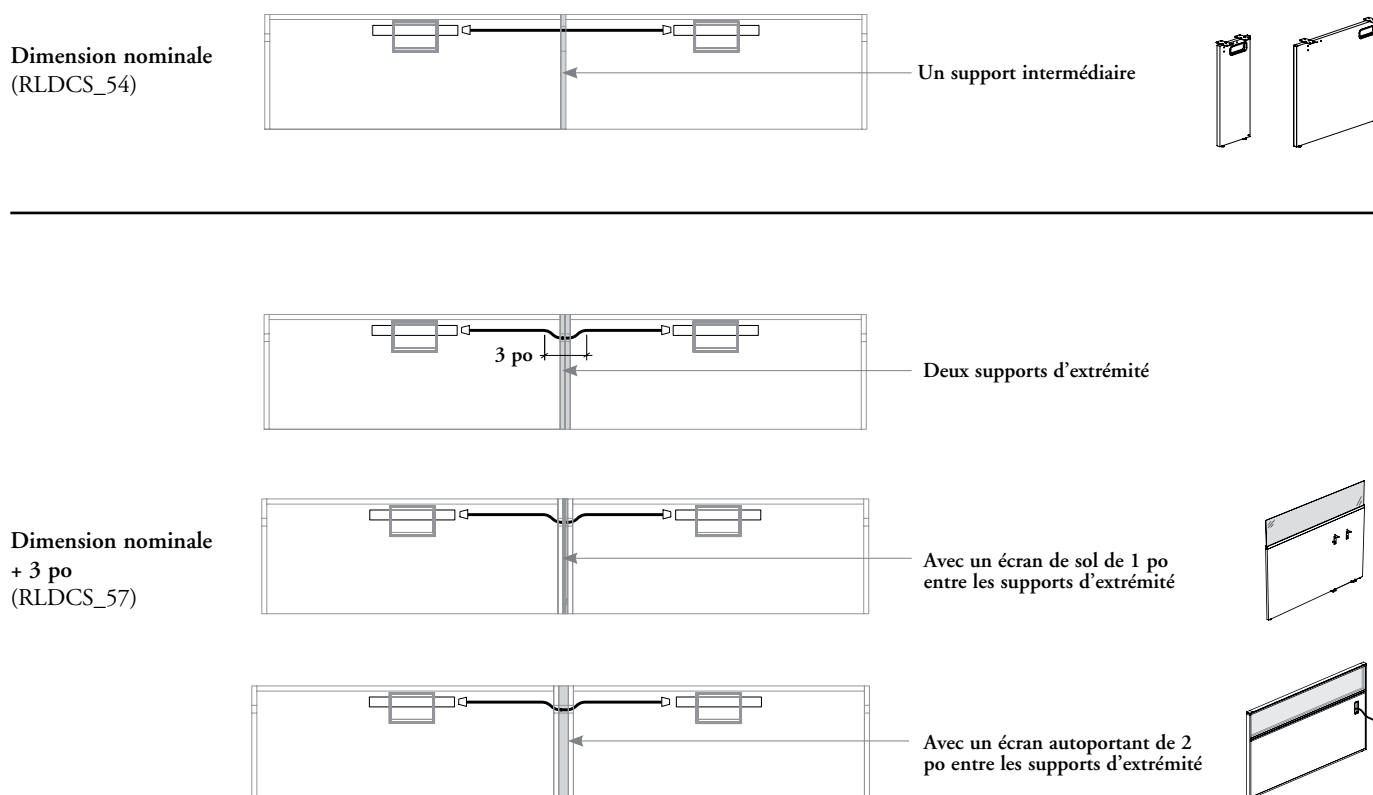

spécification de la longueur appropriée de câble électrique – bureaux centraux (suite)

configuration 8 – bureaux centraux partagés et ouverture de gestion du câblage

- 4B, 5D, 7G, 8N, 8T et 8K – boîtier d'alimentation partagé – bureaux centraux

Câble électrique ou câble électrique prolongateur – bureaux centraux (RLDCS_ ou RLDSS_)

Ajoutez 6 po par boucle chaque fois qu'un câble électrique doit traverser un support d'extrémité, un écran de sol de 1 po ou un écran autoportant de 2 po d'un bureau central partagé.

Dimension nominale
(RLDCS_54)

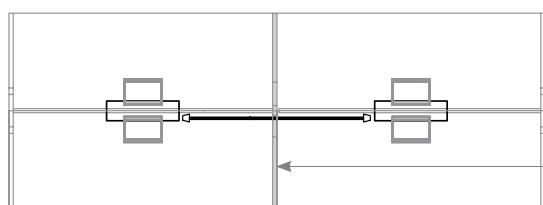

Un support intermédiaire

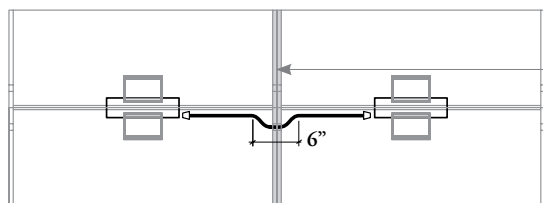
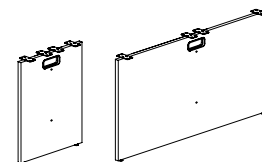

Deux supports d'extrémité

Dimension nominale
+ 6 po
(RLDCS_60)

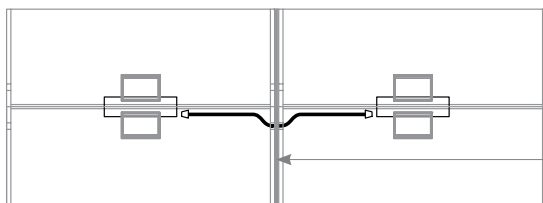

Avec un écran de sol de 1 po entre les supports d'extrémité

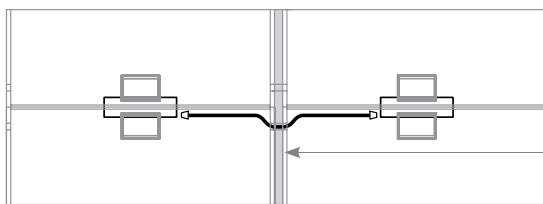
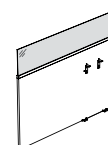

Avec un écran autoportant de 2 po entre les supports d'extrémité

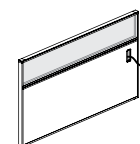

configuration des bureaux centraux et modulaires : acheminement du courant et des données

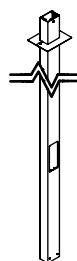

Colonnnette d'alimentation avec raccordement latéral (RLPS)

- Peut être utilisée pour deux configurations :
 - **Alimentation par le plafond :** Achemine les câbles électriques et de communication du plafond de l'immeuble vers les postes de travail.
 - **Alimentation par la base :** Achemine le courant provenant du réseau électrique de l'immeuble vers des postes de travail, à partir du plancher ou du mur.
- Ensembles **non** compris.
- Un séparateur peut servir à séparer les câbles d'alimentation et de communication.

- Peut être installée sur des supports au moyen de l'ouverture de gestion du câblage ou d'un support vertical.
- Seul le dispositif d'alimentation par la base peut être installé contre la partie intérieure d'un support.
- **Ne peut être** installée le long d'un panneau modeste.
- Peut également être installée sur les bahuts, les rangements autoportants, les écrans de sol de 1 po et les écrans autoportants de 2 po au moyen de l'ouverture de gestion du câblage.
- Offerte dans les couleurs Foundation et Mica.

Colonnnette d'alimentation avec raccordement latéral

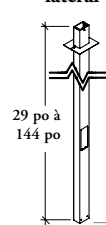

Séparateur de colonnnette d'alimentation avec raccordement latéral

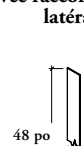

Section pour câble de communication
Section pour câble d'alimentation

Capacité des câbles de communication

Dispositif d'alimentation par le plafond ou par la base

Câbles de communication

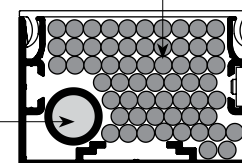

36 câbles de communication de catégorie 5 à un taux de remplissage de 60 %.

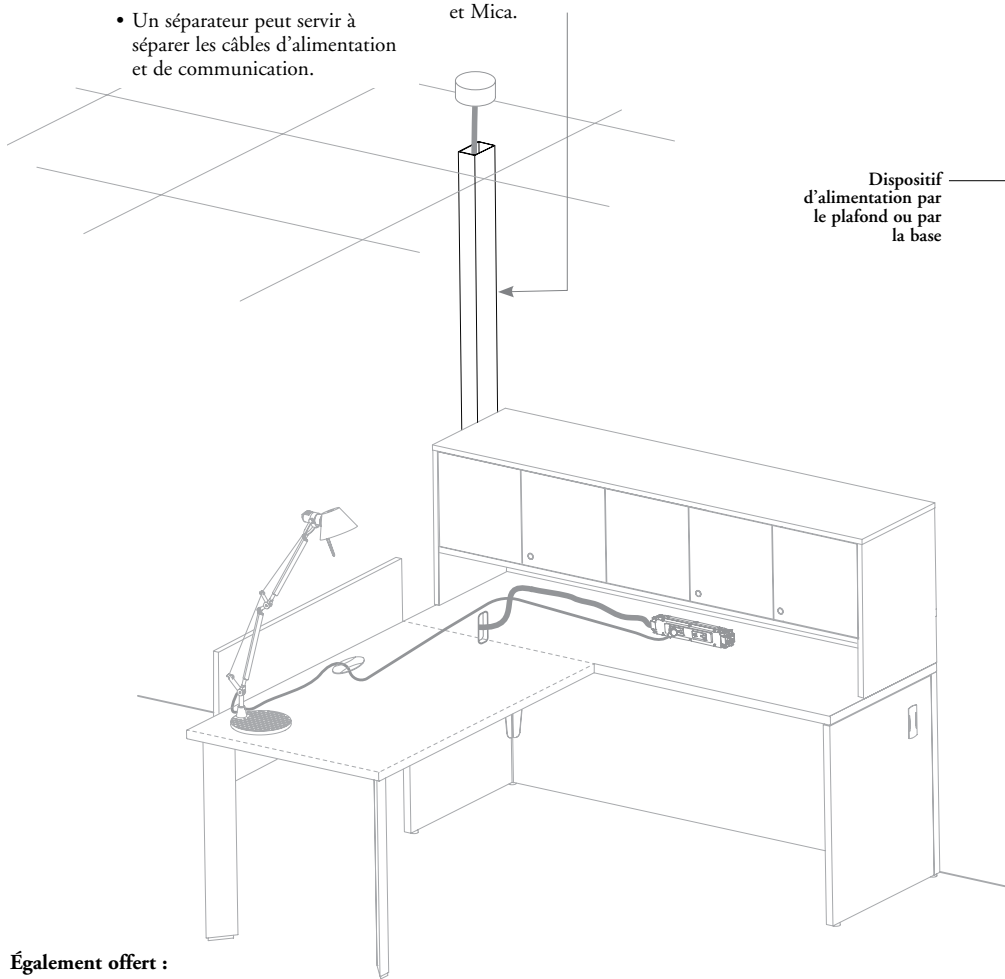

Également offert :

Minimodule d'alimentation/communication (RLDMC)

- Émerge de la surface de travail afin de donner accès aux prises d'alimentation, de communication et aux ports de chargement USB. Se ferme pour permettre l'utilisation de toute la surface.
- Doit être installé sur place à l'aide du gabarit fourni.
- Les prises voix-données **ne sont pas** comprises et, si on en commande, doivent être installées sur place.
- Se branche directement sur une prise de courant standard.



- Ce produit comprend un cordon de 72 po ou 120 po de longueur.
- Offert en Ebony (E) ou Soft Gris (B).



Boîtier de communication (RLUBB)

- L'orifice pour prise de communication mesure 2,71 po sur 1,38 po afin de recevoir les plaques frontales voix-données et les prises de communication (non comprises).
- Offert en Platinum.

Prise d'alim. simple	Port de chargement USB	Prise de comm.	Configuration
2	2	1	221
3	0	1	301

configuration des bureaux centraux et modulaires : acheminement du courant et des données (suite)

- Les produits suivants peuvent être commandés séparément.
- Ils sont également offerts en option avec les bureaux. Les surfaces sont livrées avec des trous prépercés pour faciliter l'installation sur place.
- Seul le passe-fils de surface de travail (RAG3) peut être remplacé par le passe-fils rectangulaire (RAGC) et inversement.



De colonne (1)



De support d'extrémité (2)



De surface de travail (3)



De trappe d'accès (A)

Passe-fils de bureau (RAG)

- Peut être commandé séparément. Offert en quatre styles :
 - de colonne (1)
 - de support d'extrémité (2)
 - de surface de travail (3)
 - de trappe d'accès (A)
- Offert dans les couleurs Foundation, Mica ou en stratifié Source. Le passe-fils de trappe d'accès est offert uniquement dans les couleurs Foundation et Mica.
- Le passe-fils de trappe d'accès n'est offert qu'avec les bureaux centraux.



Passe-fils rectangulaire (RAGC)

- La finition du couvercle est offerte dans les couleurs Foundation et Mica.
- L'anneau du passe-fils rectangulaire est offert en couleur Ebony seulement.
- Configurations pour le passe-fils rectangulaire :

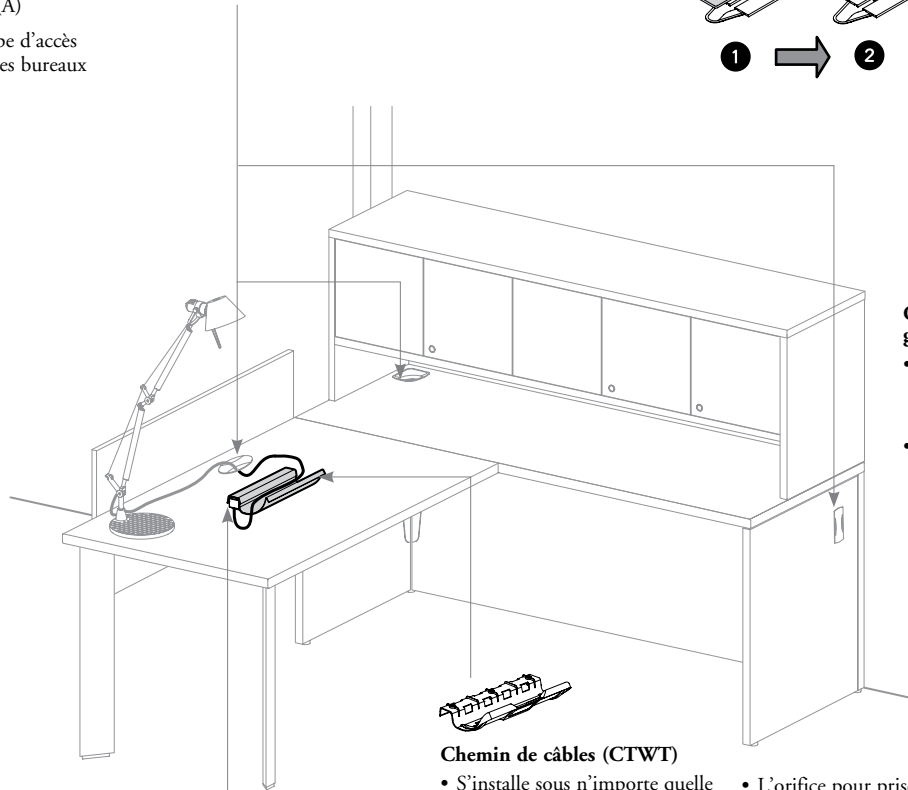
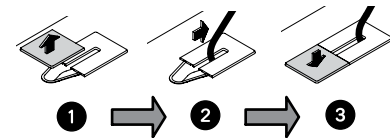

Capuchon pour ouverture de gestion du câblage (RAWPC)

- Couvre l'ouverture de gestion du câblage et peut être commandé séparément.
- Offert dans les couleurs Foundation, Mica ou coordonnées.



Barre multiprise sous surface de travail (RLPP)

- Peut être fixée sur la poutre structurale des bureaux modulaires ou insérée dans le chemin de câbles sur charnières des bureaux centraux. Elle s'installe également sous les surfaces de travail munies d'un chemin de câbles (vendu séparément).
- Le système à 3 fils permet de brancher un maximum de quatre appareils électriques et est doté d'un disjoncteur à réenclenchement.
- Comprend un cordon de 72 po ou de 180 po de longueur.
- Finition anodisée claire.



Chemin de câbles (CTWT)

- S'installe sous n'importe quelle surface de travail et permet de gérer les câbles provenant du plan de travail.
- Ne permet d'installer qu'une barre multiprise sous surface de travail (RLPP).
- L'orifice pour prise de communication mesure 2,71 po sur 1,38 po afin de recevoir les plaques frontales voix-données et les prises de communication (non comprises).
- Offert en noir.

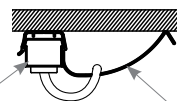







Barre multiprise sous surface de travail

Chemin de câbles

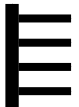
systemes de câblage

Voici des renseignements généraux sur les systèmes de câblage d'Expansion Desking.

❗ Il importe d'indiquer chaque accessoire de gestion du câblage en fonction du système de câblage utilisé. Voir les exemples ci-dessous

	Nombre de circuits ordinaires	Nombre de circuits isolés
3 fils (enfichable)  Circuit 1 (noir) Neutre (blanc) Terre (vert)	1	0
4 fils (4B)  Circuit 1 (noir) Circuit 2 (rouge) Neutre (blanc) Terre (vert)	2	0
5 fils (5D)  Circuit 1 (noir) Circuit 2 (rouge) Circuit 3 (bleu) Neutre (blanc) Terre (vert)	3	0
7 fils, terre isolée (7G)  Circuit 1 (noir) Circuit 2 (rouge) Neutre (blanc) Terre (vert) Circuit 5 isolé (orange) Neutre isolé (blanc/orange) Terre isolée (vert/orange)	2	1
8 fils, neutre distinct (8N)  Circuit 1 (noir) Neutre (blanc) Circuit 2 (rouge) Neutre (blanc/rouge) Terre (vert) Circuit 5 isolé (orange) Neutre isolé (blanc/orange) Terre isolée (vert/orange)	2	1
8 fils, terre isolée (8T)  Circuit 1 (noir) Circuit 2 (rouge) Circuit 3 (bleu) Neutre (blanc) Terre (vert) Circuit 5 isolé (orange) Neutre isolé (blanc/orange) Terre isolée (vert/orange)	3	1
8 fils, double circuit isolé (8K)  Circuit 1 (noir) Circuit 2 (rouge) Neutre (blanc) Terre (vert) Circuit 5 isolé (orange) Circuit 6 isolé (bleu) Neutre isolé (blanc/orange) Terre isolée (vert/orange)	2	2

• Par exemple, s'il s'agit d'un système à sept fils avec terre isolée (7G), chaque dispositif d'alimentation par la base ou par le plafond, câble électrique et boîtier de distribution doit être précisé en conséquence, comme indiqué ci-dessous :

Système	Nom du produit	Code du produit
7G	Dispositif d'alimentation par la base	RLDBM7G
	Câble électrique et prolongateur	RLDCM7G, RLDSM7G
	Boîtier de distribution	RLDSB7G
	Boîtier d'alimentation	RLDUM7G
	Module d'alimentation et de communication	RLDCC7G

• Cette spécification n'est pas nécessaire pour les appareils d'éclairage. Par ailleurs, tous les accessoires ne sont pas offerts pour tous les systèmes de câblage.

• Les bureaux permettent d'acheminer les câbles d'alimentation et de communication.

• Chaque système de câblage ainsi que les connecteurs qui leur sont associés comportent un code couleur standard comme indiqué ci-dessous :

Circuit 1 standard, fil chargé : noir
 Circuit 2 standard, fil chargé : rouge
 Circuit 3 standard, fil chargé : bleu
 Circuit 5 isolé, fil chargé : orange
 Circuit 6 isolé, fil chargé : bleu

Fil neutre standard : blanc
 Fil de terre standard : vert
 Fil neutre isolé : blanc/bande orange
 Fil de terre isolé : vert/bande orange

• Dans le cas des systèmes de câblage comportant plus d'un fil chargé, certains ou l'ensemble des fils chargés utilisent le même fil neutre et le même fil de terre. Par exemple, le système à cinq fils (5D) comporte trois fils chargés qui utilisent le même fil neutre et le même fil de terre. Le système à huit fils avec neutre distinct (8N) a un fil neutre pour chaque fil chargé.

accessoires électriques
internationaux



accessoires électriques internationaux

APERÇU DES ACCESSOIRES ÉLECTRIQUES INTERNATIONAUX . . . 198

aperçu des accessoires électriques internationaux

La gamme Expansion Desking a recours aux accessoires électriques internationaux standard, auxquels s'ajoutent quelques composants spécifiques.

- Les accessoires électriques internationaux ont un seul circuit et sont dotés d'un système directionnel à trois fils.
- Les prises sont offertes en différents types convenant à des régions spécifiques; diverses options sont offertes pour les fusibles et les interrupteurs.

Type de prise	Pays d'installation
 I	Australie et Argentine
 F	Allemagne
 G	R.-U./Irlande

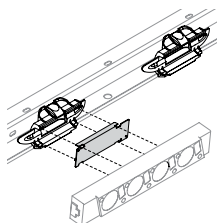

Adaptateur bureau-accessoires électriques internationaux (RLI_B)

- Sert à fixer une boîte de prises (VED) et une boîte voix-données (VVD) à un bureau.
- Trois options de montage :
 - Bureau modulaire (M) (illustré)
 - Bureau central partagé (D)
 - Bureau central simple (S)
- L'option de montage doit être sélectionnée en tenant compte de la configuration du bureau sous lequel l'adaptateur est installé.
- Un adaptateur doit être commandé pour chaque boîte de prises ou boîte voix-données, même pour l'option Bureaux centraux – partagés (D).

Bloc de distribution (VACEB)

- Le bloc de distribution sert à réacheminer le courant dans trois directions différentes.
- Le courant pénètre dans le bloc par un connecteur mâle et en ressort par trois connecteurs femelles.
- S'installe à l'intérieur d'une cloison sans recourir à des attaches.

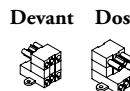

Garniture de plafond

Colonnnette d'alimentation montée sur colonne (RLSP)

Consulter la section *Électricité, éclairage et communications* pour obtenir plus de renseignements.



Capuchon (VACEC)

Le capuchon est un dispositif de sûreté qui permet d'obtenir les prises femelles des boîtes de prises (VED) et des blocs de distribution (VACEB).

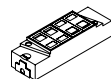

Quatre obturateurs (SSSS)

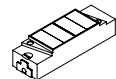

Quatre plaques blanches (BBBB)

Boîte voix-données (VVD)

- Achemine les circuits de communication et de données vers un poste de travail.
- Livrée avec plaques blanches et obturateurs.
- Peut être installée sous un bureau à l'aide de l'adaptateur bureau-accessoires électriques internationaux (RLI_B) ou sur le bord d'une surface de travail à l'aide de supports de montage sur bureau (VACB6).

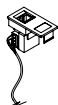

Prises voix-données (VDO)

Les prises voix-données s'insèrent dans la boîte voix-données (VVD) et sont vendues séparément.

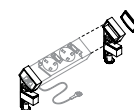

Support de montage sur bureau (VACB6)

- Ne s'installe que sur le bord de la surface de travail qui est semi-supporté.
- Sert à fixer une boîte de prises (VED) ou une boîte voix-données (VVD) au-dessus d'une surface de travail de n'importe quelle dimension.

aperçu des accessoires électriques internationaux (suite)

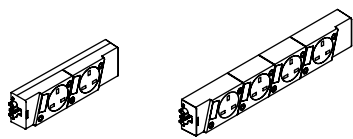

Deux prises (VED2)

Quatre prises (VED4)

Boîte de prises (VED)

- Donne accès aux circuits d'alimentation en dessous et au-dessus du plan de travail.
- Peut être installée sous un bureau à l'aide de l'adaptateur bureau-accessoires électriques internationaux (RLI_B) ou d'une surface de travail à l'aide de supports de montage sur bureau (VACB6).
- Les prises sont disposées à un angle de 15°.
- Les plaques frontales sont fournies avec les boîtes de prises et les boîtes vois-données.
- Deux options de configurations :
 - Deux prises (2)
 - Quatre prises (4)
- Pour la configuration Quatre prises (4), seules trois prises seront accessibles par la trappe d'accès.

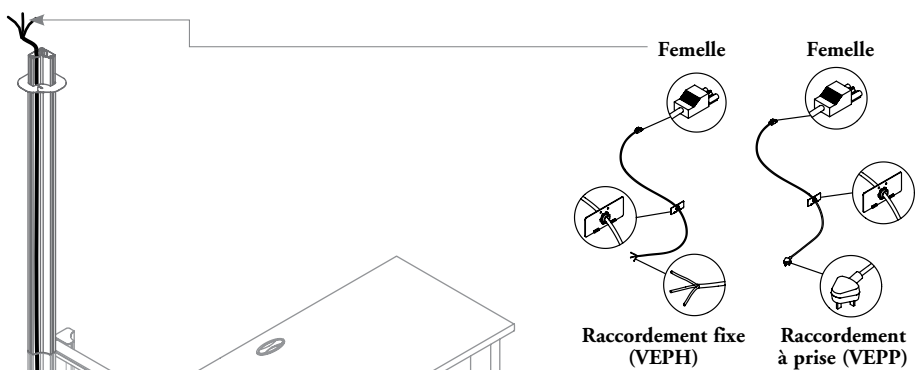

Câble d'alimentation (VEP)

- Permet d'acheminer le courant du réseau de l'immeuble vers une boîte de prises (VED).
- Offert avec deux types d'extrémités, pour un raccordement fixe ou à prise.

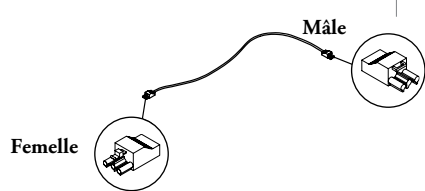

Câble d'interconnexion (VCC)

Achemine le courant entre les boîtes de prises ou les blocs de distribution sous un bureau et d'un bureau à l'autre.

guide des prix

guide des prix

BUREAUX MODULAIRES	203
BUREAUX CENTRAUX	251
ACCESSOIRES POUR BUREAUX	285
COLONNES ET ÉLÉMENTS	309
DESSUS DE COMPTOIR	391
RANGEMENTS SURÉLEVÉS ET ACCESSOIRES	397
BAHUTS	425
RANGEMENTS AUTOPORTANTS ET ACCESSOIRES	445
ÉCLAIRAGE, ÉLECTRICITÉ ET COMMUNICATIONS	493
ACCESSOIRES ÉLECTRIQUES INTERNATIONAUX	527

bureaux modulaires

tableau d'ensemble

R U D R Bureau simple en L – supports d'extrémité pleins

Page 206

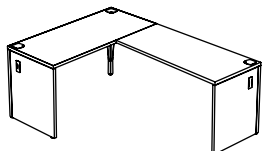

R U R R Bureau simple en L avec découpe cintrée – supports d'extrémité pleins

Page 210

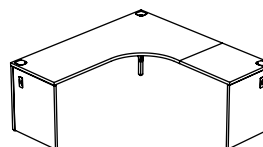

R D A R Bureau rectangulaire avec chant visiteur – supports d'extrémité pleins

Page 212

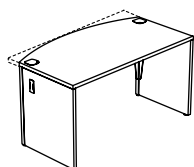

R D R R Bureau rectangulaire – supports d'extrémité pleins

Page 214

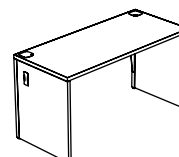

R D R S Bureau rectangulaire – supports d'extrémité plein et demi

Page 216

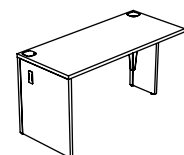

R D R D Bureau rectangulaire – demi-supports d'extrémité

Page 218

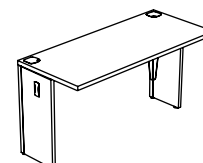

R D F S Bureau rectangulaire à contre-fil – supports d'extrémité plein et demi

Page 220

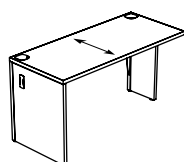

R D F D Bureau rectangulaire à contre-fil – demi-supports d'extrémité

Page 222



tableau d'ensemble

R V S S Bureau de transition concave – supports d'extrémité plein et demi

Page 224

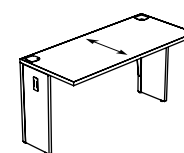
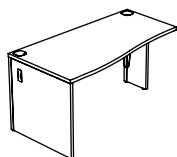

R V R D Bureau d'angle cintré – demi-supports d'extrémité

Page 225

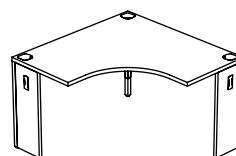

R D S D Bureau d'angle standard – demi-supports d'extrémité

Page 226

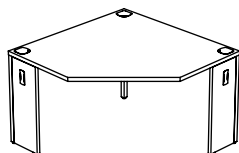

R T S R Bureau d'angle cintré de transition – demi-supports d'extrémité

Page 227

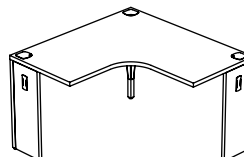

R V U R Bureau d'angle allongé – supports d'extrémité pleins

Page 228

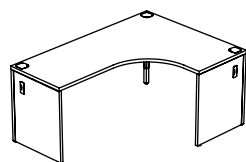

R V U S Bureau d'angle allongé – supports d'extrémité plein et demi

Page 230

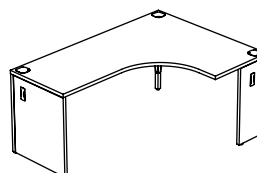

R V U D Bureau d'angle allongé – demi-supports d'extrémité

Page 232

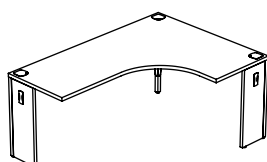

R T L D L Surface de travail rectangulaire

Page 234



tableau d'ensemble

R T L D C Surface de travail rectangulaire à contre-fil

Page 236

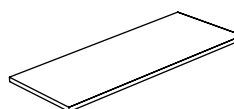
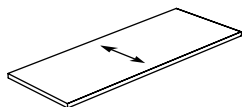

R D R P Bureau péninsule rectangulaire – demi-supports d'extrémité

Page 238

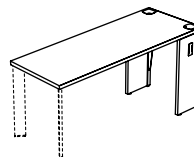

R D B N Surface de travail péninsule en D

Page 239

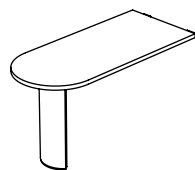

R D B U Bureau péninsule en D – demi-supports d'extrémité

Page 240

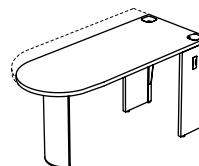

R V D D Bureau allongé avec péninsule en D – demi-supports d'extrémité

Page 242

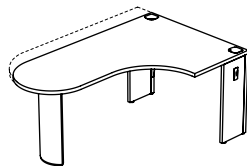

R V X D Bureau allongé avec péninsule en P – demi-supports d'extrémité

Page 244

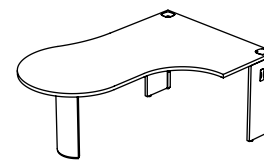

R D P D Bureau péninsule en P – demi-supports d'extrémité

Page 246

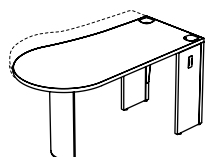

R T R T Table rectangulaire

Page 248

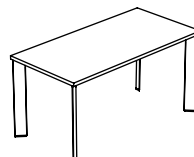

bureaux modulaires

Xpress

RUDR

Bureau simple en L – supports d'extrémité pleins

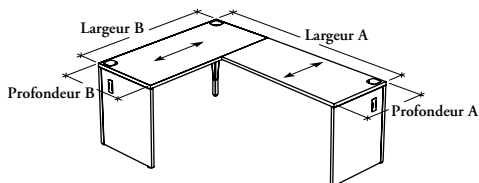

Ce bureau à hauteur fixe combine deux surfaces de travail rectangulaires qui permettent de travailler de part et d'autre d'un poste de travail.

ÉLÉMENTS COMPRIS

Deux surfaces de travail, trois raccords d'angle en métal avec pattes de nivellement, deux poutres structurales, deux supports d'extrémité pleins avec pattes de nivellement, une plaque d'assemblage, serre-fils, passe-fils et quincaillerie.

ÉLÉMENTS NON COMPRIS

Panneaux modestie affleurants.

REMARQUES

Les surfaces de travail **ne peuvent pas** être utilisées seules.

OPTIONS

Style des supports d'extrémité	Profondeur A	Profondeur B	Largeur A	Largeur B	Configurat. du retour	Finition de la surface	Style des garnitures de chants	Finition des garnitures de chants	Finition des supports d'extrémité et des passe-fils
L Stratifié	24, 30	24, 30	66, 72, 78, 84	66, 72, 78, 84	L Gauche	Stratifié Foundation Flintwood	6 Droite	Couleurs de garnitures (style de garniture 6)	Stratifié Source Foundation (supp. d'extr. en métal) Mica (supp. d'extr. en métal)
M Métal					R Droite (illustrée)		9 Plate en Flintwood		

COMMANDE TYPE

RUDR L	24	30	66	72	R	2D	6	4D	3D
--------	----	----	----	----	---	----	---	----	----

DIMENSIONS – PO X 25,4 = MM

P a	P b	La a	La b
24	24	66	66
24	24	66	72
24	24	66	78
24	24	66	84
24	24	72	66
24	24	72	72
24	24	72	78
24	24	72	84
24	24	78	66
24	24	78	72
24	24	78	78
24	24	78	84
24	24	84	66
24	24	84	72
24	24	84	78
24	24	84	84

PRIX

SUPPORTS D'EXTRÉMITÉ EN STRATIFIÉ (L)

Stratifié Foundation	Flintwood
2022	3154
2045	3190
2158	3344
2228	3443
2045	3190
2093	3268
2184	3403
2265	3518
2158	3344
2184	3403
2300	3557
2368	3654
2228	3443
2265	3518
2368	3654
2446	3776

SUPPORTS D'EXTRÉMITÉ EN MÉTAL (M)

Stratifié Foundation	Flintwood
2674	4104
2696	4144
2812	4297
2878	4389
2696	4144
2745	4213
2839	4351
2922	4465
2812	4297
2839	4351
2950	4504
3019	4602
2878	4389
2922	4465
3019	4602
3104	4721

Supports d'extrémité Mica : ajouter 89.

Suite de la grille de prix à la page suivante.

R U D R

Bureau simple en L – supports d'extrémité pleins (suite)

DIMENSIONS – PO
X 25,4 = MM

PRIX

				SUPPORTS D'EXTRÉMITÉ EN STRATIFIÉ (L)		SUPPORTS D'EXTRÉMITÉ EN MÉTAL (M)	
				Stratifié Foundation	Flintwood	Stratifié Foundation	Flintwood
24	30	66	66	2069	3234	2738	4192
24	30	66	72	2141	3333	2807	4295
24	30	66	78	2236	3478	2901	4440
24	30	66	84	2326	3611	2992	4574
24	30	72	66	2096	3271	2765	4232
24	30	72	72	2169	3372	2829	4331
24	30	72	78	2264	3515	2929	4476
24	30	72	84	2356	3651	3019	4610
24	30	78	66	2155	3341	2820	4299
24	30	78	72	2228	3444	2892	4401
24	30	78	78	2322	3586	2986	4548
24	30	78	84	2413	3718	3076	4677
24	30	84	66	2240	3463	2901	4422
24	30	84	72	2311	3565	2970	4523
24	30	84	78	2406	3707	3067	4668
24	30	84	84	2495	3838	3158	4799
30	24	66	66	2069	3234	2738	4192
30	24	66	72	2096	3271	2765	4232
30	24	66	78	2155	3341	2820	4299
30	24	66	84	2240	3463	2901	4422
30	24	72	66	2141	3333	2807	4295
30	24	72	72	2169	3372	2829	4331
30	24	72	78	2228	3444	2892	4401
30	24	72	84	2311	3565	2970	4523
30	24	78	66	2236	3478	2901	4440
30	24	78	72	2264	3515	2929	4476
30	24	78	78	2322	3586	2986	4548
30	24	78	84	2406	3707	3067	4668
30	24	84	66	2326	3611	2992	4574
30	24	84	72	2356	3651	3019	4610
30	24	84	78	2413	3718	3076	4677
30	24	84	84	2495	3838	3158	4799

Supports d'extrémité Mica : ajouter 89.

Suite de la grille de prix à la page suivante.

R U D R

Bureau simple en L – supports
d'extrémité pleins (suite)

DIMENSIONS – PO

X 25,4 = MM

PRIX

P a	P b	La a	La b	SUPPORTS D'EXTRÉMITÉ EN STRATIFIÉ (L)		SUPPORTS D'EXTRÉMITÉ EN MÉTAL (M)	
				Stratifié Foundation	Flintwood	Stratifié Foundation	Flintwood
30	30	66	66	2173	3378	2847	4351
30	30	66	72	2228	3459	2902	4434
30	30	66	78	2323	3591	3000	4559
30	30	66	84	2350	3627	3028	4596
30	30	72	66	2228	3459	2902	4434
30	30	72	72	2297	3562	2972	4533
30	30	72	78	2398	3692	3069	4661
30	30	72	84	2417	3732	3095	4698
30	30	78	66	2323	3591	3000	4559
30	30	78	72	2398	3692	3069	4661
30	30	78	78	2453	3783	3132	4751
30	30	78	84	2513	3872	3192	4842
30	30	84	66	2350	3627	3028	4596
30	30	84	72	2417	3732	3095	4698
30	30	84	78	2513	3872	3192	4842
30	30	84	84	2605	4007	3285	4976

Supports d'extrémité Mica : ajouter 89.

bureaux modulaires

Xpress

R U R R

Bureau simple en L avec découpe cintrée – supports d'extrémité pleins

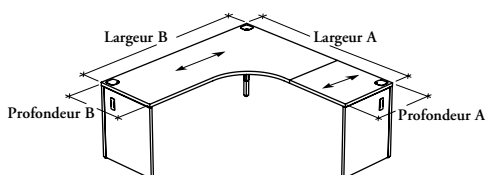

Ce bureau à hauteur fixe combine un bureau d'angle allongé et une surface de travail rectangulaire qui permettent de travailler de part et d'autre d'un poste de travail.

ÉLÉMENTS COMPRIS

Deux surfaces de travail, trois raccords d'angle en métal avec pattes de nivellement, deux poutres structurales, deux supports d'extrémité pleins avec pattes de nivellement, une plaque d'assemblage, serre-fils, passe-fils et quincaillerie.

ÉLÉMENTS NON COMPRIS

Panneaux modeste affleurants.

REMARQUES

Les surfaces de travail ne peuvent pas être utilisées seules.

OPTIONS

Style des supports d'extrémité	Profondeur A	Profondeur B	Largeur A	Largeur B	Configurat. du retour	Finition de la surface	Style des garnitures de chants	Finition des garnitures de chants	Finition des supports d'extrémité et des passe-fils
L Stratifié	24, 30	24, 30	66, 72, 78, 84	66, 72, 78, 84	L Gauche	Stratifié	6 Droite	Couleurs de garnitures (style de garniture 6)	Stratifié Source
M Métal					R Droite (illustrée)	Foundation Flintwood	9 Plate en Flintwood		Foundation (supp. d'extr. en métal) Mica (supp. d'extr. en métal)

COMMANDE TYPE

RURR L	24	24	66	66	R	2D	6	4D	XM
---------------	-----------	-----------	-----------	-----------	----------	-----------	----------	-----------	-----------

DIMENSIONS – PO X 25,4 = MM

P a	P b	La a	La b
24	24	66	66
24	24	66	72
24	24	66	78
24	24	66	84
24	24	72	66
24	24	72	72
24	24	72	78
24	24	72	84
24	24	78	66
24	24	78	72
24	24	78	78
24	24	78	84
24	24	84	66
24	24	84	72
24	24	84	78
24	24	84	84
24	30	66	66
24	30	66	72
24	30	66	78
24	30	66	84

PRIX

SUPPORTS D'EXTRÉMITÉ EN STRATIFIÉ (L)

Stratifié Foundation	Flintwood
2343	3734
2368	3765
2426	3833
2474	3909
2368	3765
2449	3889
2504	3957
2554	4032
2426	3833
2504	3957
2586	4069
2633	4146
2474	3909
2554	4032
2633	4146
2719	4270
2368	3753
2453	3887
2538	4009
2617	4133

SUPPORTS D'EXTRÉMITÉ EN MÉTAL (M)

Stratifié Foundation	Flintwood
2995	4688
3021	4714
3083	4784
3147	4878
3021	4714
3106	4838
3168	4906
3231	5002
3083	4784
3168	4906
3242	5022
3306	5119
3147	4878
3231	5002
3306	5119
3387	5242
3028	4721
3113	4856
3200	4976
3285	5097

Supports d'extrémité Mica : ajouter 89.

Suite de la grille de prix à la page suivante.

R U R R

Bureau simple en L avec découpe
cintrée – supports d’extrémité pleins (suite)

DIMENSIONS – PO
X 25,4 = MM

PRIX

				SUPPORTS D'EXTRÉMITÉ EN STRATIFIÉ (L)		SUPPORTS D'EXTRÉMITÉ EN MÉTAL (M)	
P a	P b	La a	La b	Stratifié Foundation	Flintwood	Stratifié Foundation	Flintwood
24	30	72	66	2427	3851	3091	4815
24	30	72	72	2513	3981	3176	4947
24	30	72	78	2598	4103	3263	5072
24	30	72	84	2678	4231	3347	5193
24	30	78	66	2525	3980	3189	4944
24	30	78	72	2612	4112	3272	5075
24	30	78	78	2695	4234	3362	5197
24	30	78	84	2775	4357	3444	5319
24	30	84	66	2525	3980	3261	5047
24	30	84	72	2683	4218	3347	5179
24	30	84	78	2769	4342	3432	5305
24	30	84	84	2848	4467	3515	5430
30	24	66	66	2368	3753	3028	4721
30	24	66	72	2453	3887	3113	4856
30	24	66	78	2538	4009	3200	4976
30	24	66	84	2617	4133	3285	5097
30	24	72	66	2427	3851	3091	4815
30	24	72	72	2513	3981	3176	4947
30	24	72	78	2598	4103	3263	5072
30	24	72	84	2678	4231	3347	5193
30	24	78	66	2525	3980	3189	4944
30	24	78	72	2612	4112	3272	5075
30	24	78	78	2695	4234	3362	5197
30	24	78	84	2775	4357	3444	5319
30	24	84	66	2525	3980	3261	5047
30	24	84	72	2683	4218	3347	5179
30	24	84	78	2769	4342	3432	5305
30	24	84	84	2848	4467	3515	5430
30	30	66	66	2375	3775	3048	4747
30	30	66	72	2464	3902	3135	4874
30	30	66	78	2546	4024	3219	5000
30	30	66	84	2638	4159	3311	5134
30	30	72	66	2464	3902	3135	4874
30	30	72	72	2590	4089	3264	5069
30	30	72	78	2681	4217	3356	5196
30	30	72	84	2749	4314	3429	5291
30	30	78	66	2546	4072	3219	5000
30	30	78	72	2681	4217	3356	5196
30	30	78	78	2777	4357	3453	5334
30	30	78	84	2843	4451	3518	5425
30	30	84	66	2638	4159	3311	5134
30	30	84	72	2749	4314	3429	5291
30	30	84	78	2843	4451	3518	5425
30	30	84	84	2943	4606	3618	5574

Supports d’extrémité Mica : ajouter 89.

bureaux modulaires

Xpress

RDAR

Bureau rectangulaire avec chant visiteur – supports d'extrémité pleins

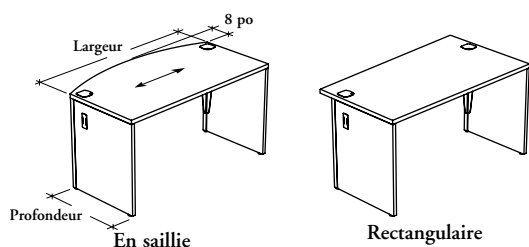

Ce bureau à hauteur fixe peut être utilisé seul ou avec d'autres pour créer une variété de configurations de postes de travail.

ÉLÉMENTS COMPRIS

Une surface de travail, deux raccords d'angle en métal avec pattes de nivellement, une poutre structurale, deux supports d'extrémité pleins avec pattes de nivellement, serre-fils, passe-fils et quincaillerie.

ÉLÉMENTS NON COMPRIS

Panneau modestie affleurant.

REMARQUES

Le dessus de ce bureau surplombe le côté visiteur sur 8 po afin d'offrir plus d'espace pour les jambes. Ce surplomb s'ajoute à la profondeur commandée.

OPTIONS

Style de surface	Style des supports d'extrémité	Profondeur	Largeur	Finition de la surface	Style des garnitures de chants	Finition des garnitures de chants	Finition des supports d'extrémité et des passe-fils
B En saillie	L Stratifié	24, 30, 36	60, 66, 72, 78, 84	Stratifié Foundation Flintwood	6 Droite 9 Plate en Flintwood	Couleurs de garnitures (style de garniture 6)	Stratifié Source Foundation (supp. d'extr. et pieds en C en métal) Mica (supp. d'extr. et pieds en C en métal)
R Rectangulaire	M Métal C Pieds en C en métal						

COMMANDE TYPE

RDAR B	M	30	60	2D	6	4D	J
---------------	----------	-----------	-----------	-----------	----------	-----------	----------

DIMENSIONS POUCES / MM

P	La
24 / 610	60 / 1524
24 / 610	66 / 1676
24 / 610	72 / 1829
24 / 610	78 / 1981
24 / 610	84 / 2134
30 / 762	60 / 1524
30 / 762	66 / 1676
30 / 762	72 / 1829
30 / 762	78 / 1981
30 / 762	84 / 2134
36 / 914	60 / 1524
36 / 914	66 / 1676
36 / 914	72 / 1829
36 / 914	78 / 1981
36 / 914	84 / 2134

PRIX

SUPPORTS D'EXTR. EN STRATIFIÉ (L)

Stratifié Foundation	Flintwood
1365	2207
1427	2317
1484	2404
1585	2569
1676	2718
1433	2322
1510	2444
1585	2569
1692	2745
1795	2900
1566	2537
1672	2711
1774	2871
1888	3060
2002	3246

SUPPORTS D'EXTR. EN MÉTAL (M)

Stratifié Foundation	Flintwood
1808	2932
1878	3036
1929	3129
2029	3290
2124	3443
1907	3091
1982	3212
2059	3332
2169	3511
2265	3673
2083	3373
2187	3545
2291	3709
2405	3895
2524	4087

PIEDS EN C EN MÉTAL (C)

Stratifié Foundation	Flintwood
1808	2932
1878	3036
1929	3129
2029	3290
2124	3443
1907	3091
1982	3212
2059	3332
2169	3511
2265	3673
s.o.	s.o.
s.o.	s.o.
s.o.	s.o.
s.o.	s.o.
s.o.	s.o.

Supports d'extrémité ou pieds en C Mica : ajouter 89.

bureaux modulaires

Xpress

R D R R

Bureau rectangulaire – supports d'extrémité pleins

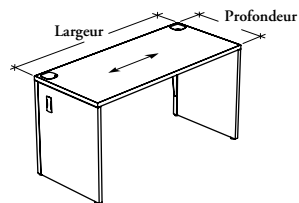

Ce bureau à hauteur fixe peut être utilisé seul ou en combinaison avec un ou plusieurs autres bureaux afin de former un poste de travail complet.

ÉLÉMENTS COMPRIS

Une surface de travail, deux raccords d'angle en métal avec pattes de nivellement, une poutre structurale, deux supports d'extrémité pleins avec pattes de nivellement, serre-fils, passe-fils et quincaillerie.

ÉLÉMENTS NON COMPRIS

Panneau modestie affleurant.

OPTIONS

Style des supports d'extrémité	Profondeur	Largeur	Finition de la surface	Style des garnitures de chants	Finition des garnitures de chants	Finition des supports d'extrém. et des passe-fils
L Stratifié	20, 24, 30, 36	24, 30, 36, 42, 48, 54, 60, 66, 72, 78, 84	Stratifié Foundation Flintwood	6 Droite 9 Plate en Flintwood	Couleurs de garnitures (style de garniture 6)	Stratifié Source Foundation (for metal gables and metal c-legs) Mica (supp. d'extr. et pieds en C en métal)
M Métal						
C Pieds en C en métal						

COMMANDE TYPE

RDRR L	36	60	2D	6	4D	3D
---------------	-----------	-----------	-----------	----------	-----------	-----------

DIMENSIONS POUCES / MM

P	La
20 / 454	24 / 610
20 / 454	30 / 762
20 / 454	36 / 914
20 / 454	42 / 1067
20 / 454	48 / 1219
20 / 454	54 / 1372
20 / 454	60 / 1524
20 / 454	66 / 1676
20 / 454	72 / 1829
20 / 454	78 / 1981
20 / 454	84 / 2134
24 / 610	24 / 610
24 / 610	30 / 762
24 / 610	36 / 914
24 / 610	42 / 1067
24 / 610	48 / 1219
24 / 610	54 / 1372
24 / 610	60 / 1524
24 / 610	66 / 1676
24 / 610	72 / 1829
24 / 610	78 / 1981
24 / 610	84 / 2134

PRIX

SUPPORTS D'EXTR. EN STRATIFIÉ (L)

Stratifié Foundation	Flintwood
897	1336
930	1382
966	1434
1000	1487
1039	1539
1057	1569
1081	1605
1155	1717
1237	1834
1326	1964
1406	2091
957	1424
981	1458
1032	1531
1057	1569
1081	1605
1163	1725
1231	1822
1288	1907
1336	1982
1427	2120
1510	2240

SUPPORTS D'EXTR. EN MÉTAL (M)

Stratifié Foundation	Flintwood
1296	1924
1327	1970
1365	2024
1394	2072
1430	2126
1456	2154
1474	2189
1554	2304
1631	2422
1717	2550
1801	2676
1404	2085
1427	2120
1480	2197
1505	2234
1527	2267
1608	2387
1674	2488
1734	2572
1781	2645
1876	2781
1955	2901

PIEDS EN C EN MÉTAL (C)

Stratifié Foundation	Flintwood
s.o.	s.o.
s.o.	s.o.
s.o.	s.o.
s.o.	s.o.
s.o.	s.o.
s.o.	s.o.
s.o.	s.o.
s.o.	s.o.
s.o.	s.o.
s.o.	s.o.
s.o.	s.o.
1404	2085
1427	2120
1480	2197
1505	2234
1527	2267
1608	2387
1674	2488
1734	2572
1781	2645
1876	2781
1955	2901

Supports d'extrémité ou pieds en C Mica : ajouter 89.

Suite de la grille de prix à la page suivante.

R D R R

Bureau rectangulaire – supports d'extrémité pleins (suite)

DIMENSIONS
POUCES / MM

PRIX

DIMENSIONS		SUPPORTS D'EXTR. EN STRATIFIÉ (L)		SUPPORTS D'EXTR. EN MÉTAL (M)		PIEDS EN C EN MÉTAL (C)	
P	La	Stratifié Foundation	Flintwood	Stratifié Foundation	Flintwood	Stratifié Foundation	Flintwood
30 / 762	24 / 610	996	1477	1469	2181	1469	2181
30 / 762	30 / 762	1057	1569	1529	2272	1529	2272
30 / 762	36 / 914	1130	1679	1605	2381	1605	2381
30 / 762	42 / 1067	1188	1759	1660	2464	1660	2464
30 / 762	48 / 1219	1250	1855	1720	2555	1720	2555
30 / 762	54 / 1372	1276	1888	1748	2590	1748	2590
30 / 762	60 / 1524	1293	1920	1766	2622	1766	2622
30 / 762	66 / 1676	1356	2016	1833	2720	1833	2720
30 / 762	72 / 1829	1427	2120	1898	2823	1898	2823
30 / 762	78 / 1981	1523	2263	1999	2966	1999	2966
30 / 762	84 / 2134	1612	2399	2086	3096	2086	3096
36 / 914	24 / 610	1081	1605	1597	2370	s.o.	s.o.
36 / 914	30 / 762	1165	1728	1680	2495	s.o.	s.o.
36 / 914	36 / 914	1234	1828	1750	2595	s.o.	s.o.
36 / 914	42 / 1067	1337	1985	1855	2754	s.o.	s.o.
36 / 914	48 / 1219	1368	2027	1884	2798	s.o.	s.o.
36 / 914	54 / 1372	1387	2062	1904	2828	s.o.	s.o.
36 / 914	60 / 1524	1411	2093	1928	2862	s.o.	s.o.
36 / 914	66 / 1676	1505	2234	2022	3001	s.o.	s.o.
36 / 914	72 / 1829	1597	2369	2114	3135	s.o.	s.o.
36 / 914	78 / 1981	1699	2525	2216	3291	s.o.	s.o.
36 / 914	84 / 2134	1801	2678	2320	3446	s.o.	s.o.

Supports d'extrémité ou pieds en C Mica : ajouter 89.

bureaux modulaires

Xpress

R D R S

Bureau rectangulaire – supports d'extrémité plein et demi

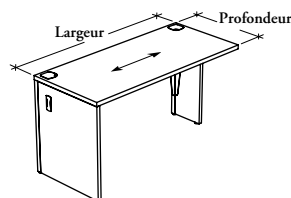

Ce bureau à hauteur fixe est idéal pour compléter une variété de configurations de postes de travail.

ÉLÉMENTS COMPRIS

Une surface de travail, deux raccords d'angle en métal avec pattes de nivellement, une poutre structurale, un support d'extrémité plein et un demi-support d'extrémité avec pattes de nivellement, une plaque affleurante, serre-fils, passe-fils et quincaillerie.

ÉLÉMENTS NON COMPRIS

Panneau modestie affleurant.

REMARQUES

Ce bureau est semi-supporté et doit être relié à un autre bureau du côté où se trouve le demi-support d'extrémité.

OPTIONS

Style des supports d'extrémité	Profondeur	Largeur	Configuration de la surface	Finition de la surface	Style des garnitures de chants	Finition des garnitures de chants	Finition des supports d'extrémité et des passe-fils
L Stratifié	20, 24, 30, 36	24, 30, 36, 42, 48, 54, 60, 66, 72, 78, 84	L Gauche (illustrée) R Droite	Stratifié Foundation Flintwood	6 Droite 9 Plate en Flintwood	Couleurs de garnitures (style de garniture 6)	Stratifié Source
M Métal							Foundation (supp. d'extr. et pieds en C en métal)
C Pied en C en métal							Mica (supp. d'extr. et pieds en C en métal)

COMMANDE TYPE

RDRS L	36	60	L	2E	6	4E	3E
---------------	-----------	-----------	----------	-----------	----------	-----------	-----------

DIMENSIONS POUCES / MM

P	La
20 / 454	24 / 610
20 / 454	30 / 762
20 / 454	36 / 914
20 / 454	42 / 1067
20 / 454	48 / 1219
20 / 454	54 / 1372
20 / 454	60 / 1524
20 / 454	66 / 1676
20 / 454	72 / 1829
20 / 454	78 / 1981
20 / 454	84 / 2134
24 / 610	24 / 610
24 / 610	30 / 762
24 / 610	36 / 914
24 / 610	42 / 1067
24 / 610	48 / 1219
24 / 610	54 / 1372
24 / 610	60 / 1524
24 / 610	66 / 1676
24 / 610	72 / 1829
24 / 610	78 / 1981
24 / 610	84 / 2134

PRIX

SUPPORTS D'EXTR. EN STRATIFIÉ (L)

Stratifié Foundation	Flintwood
897	1336
930	1382
966	1434
1000	1487
1039	1539
1057	1569
1081	1605
1155	1717
1237	1834
1326	1964
1406	2091
957	1424
981	1458
1032	1531
1057	1569
1081	1605
1163	1725
1231	1822
1288	1907
1336	1982
1427	2120
1510	2240

SUPPORTS D'EXTR. EN MÉTAL (M)

Stratifié Foundation	Flintwood
1252	1857
1284	1900
1318	1956
1351	2006
1385	2059
1406	2091
1430	2125
1506	2236
1586	2356
1672	2487
1757	2613
1335	1980
1355	2015
1406	2091
1431	2127
1457	2167
1537	2282
1604	2380
1660	2465
1709	2544
1800	2676
1885	2799

PIEDS EN C EN MÉTAL (C)

Stratifié Foundation	Flintwood
s.o.	s.o.
s.o.	s.o.
s.o.	s.o.
s.o.	s.o.
s.o.	s.o.
s.o.	s.o.
s.o.	s.o.
s.o.	s.o.
s.o.	s.o.
s.o.	s.o.
s.o.	s.o.
1335	1980
1355	2015
1406	2091
1431	2127
1457	2167
1537	2282
1604	2380
1660	2465
1709	2544
1800	2676
1885	2799

Supports d'extrémité ou pieds en C Mica : ajouter 74.

Suite de la grille de prix à la page suivante.

R D R S

Bureau rectangulaire – supports d'extrémité plein et demi (suite)

DIMENSIONS
POUCES / MM

PRIX

DIMENSIONS		SUPPORTS D'EXTR. EN STRATIFIÉ (L)		SUPPORTS D'EXTR. EN MÉTAL (M)		PIEDS EN C EN MÉTAL (C)	
P	La	Stratifié Foundation	Flintwood	Stratifié Foundation	Flintwood	Stratifié Foundation	Flintwood
30 / 762	24 / 610	996	1477	1384	2057	1384	2057
30 / 762	30 / 762	1057	1569	1448	2148	1448	2148
30 / 762	36 / 914	1130	1679	1517	2257	1517	2257
30 / 762	42 / 1067	1188	1759	1574	2342	1574	2342
30 / 762	48 / 1219	1250	1855	1634	2431	1634	2431
30 / 762	54 / 1372	1276	1888	1662	2465	1662	2465
30 / 762	60 / 1524	1293	1920	1680	2495	1680	2495
30 / 762	66 / 1676	1356	2016	1750	2591	1750	2591
30 / 762	72 / 1829	1427	2120	1817	2696	1817	2696
30 / 762	78 / 1981	1523	2263	1915	2842	1915	2842
30 / 762	84 / 2134	1612	2399	2002	2972	2002	2972
36 / 914	24 / 610	1081	1605	1491	2214	s.o.	s.o.
36 / 914	30 / 762	1165	1728	1574	2340	s.o.	s.o.
36 / 914	36 / 914	1234	1828	1641	2441	s.o.	s.o.
36 / 914	42 / 1067	1337	1985	1750	2591	s.o.	s.o.
36 / 914	48 / 1219	1368	2027	1778	2638	s.o.	s.o.
36 / 914	54 / 1372	1387	2062	1799	2671	s.o.	s.o.
36 / 914	60 / 1524	1411	2093	1821	2703	s.o.	s.o.
36 / 914	66 / 1676	1505	2234	1919	2844	s.o.	s.o.
36 / 914	72 / 1829	1597	2369	2006	2981	s.o.	s.o.
36 / 914	78 / 1981	1699	2525	2112	3134	s.o.	s.o.
36 / 914	84 / 2134	1801	2678	2214	3287	s.o.	s.o.

Supports d'extrémité ou pieds en C Mica : ajouter 74.

bureaux modulaires

Xpress

R D R D

Bureau rectangulaire – demi-supports d'extrémité

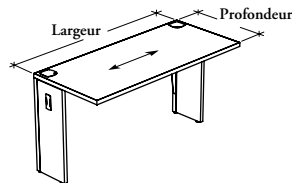

Ce bureau à hauteur fixe sert de jonction entre deux autres bureaux semi-supportés.

ÉLÉMENTS COMPRIS

Une surface de travail, deux raccords d'angle en métal avec pattes de nivellement, une poutre structurale, deux demi-supports d'extrémité avec pattes de nivellement, deux plaques affleurantes, serre-fils, passe-fils et quincaillerie.

ÉLÉMENTS NON COMPRIS

Panneau modeste affleurant.

REMARQUES

Ce bureau est semi-supporté et doit être relié à d'autres bureaux à chacune de ses extrémités.

OPTIONS

Style des supports d'extrémité	Profondeur	Largeur	Finition de la surface	Style des garnitures de chants	Finition des garnitures de chants	Finition des supports d'extrém. et des passe-fils
L Stratifié	20, 24, 30, 36	24, 30, 36, 42, 48, 54, 60, 66, 72, 78, 84	Stratifié Foundation	6 Droite	Couleurs de garnitures (style de garniture 6)	Stratifié Source
M Métal			Flintwood	9 Plate en Flintwood		Foundation (supp. d'extr. en métal) Mica (supp. d'extr. en métal)

COMMANDE TYPE

RDRD M	36	60	2D	6	4D	Q
---------------	-----------	-----------	-----------	----------	-----------	----------

DIMENSIONS POUCES / MM

P	La
20 / 454	24 / 610
20 / 454	30 / 762
20 / 454	36 / 914
20 / 454	42 / 1067
20 / 454	48 / 1219
20 / 454	54 / 1372
20 / 454	60 / 1524
20 / 454	66 / 1676
20 / 454	72 / 1829
20 / 454	78 / 1981
20 / 454	84 / 2134
24 / 610	24 / 610
24 / 610	30 / 762
24 / 610	36 / 914
24 / 610	42 / 1067
24 / 610	48 / 1219
24 / 610	54 / 1372
24 / 610	60 / 1524
24 / 610	66 / 1676
24 / 610	72 / 1829
24 / 610	78 / 1981
24 / 610	84 / 2134

PRIX

SUPPORTS D'EXTRÉMITÉ EN STRATIFIÉ (L)

Stratifié Foundation	Flintwood
897	1336
930	1382
966	1434
1000	1487
1039	1539
1057	1569
1081	1605
1155	1717
1237	1834
1326	1964
1406	2091
957	1424
981	1458
1032	1531
1057	1569
1081	1605
1163	1725
1231	1822
1288	1907
1336	1982
1427	2120
1510	2240

SUPPORTS D'EXTRÉMITÉ EN MÉTAL (M)

Stratifié Foundation	Flintwood
1205	1791
1237	1835
1276	1888
1303	1938
1340	1994
1364	2023
1384	2058
1460	2173
1540	2289
1625	2416
1712	2545
1259	1878
1288	1907
1337	1985
1364	2023
1384	2058
1464	2178
1531	2272
1589	2362
1639	2438
1732	2572
1815	2692

Supports d'extrémité Mica : ajouter 50.

Suite de la grille de prix à la page suivante.

R D R D

Bureau rectangulaire – demi-supports d’extrémité (suite)

DIMENSIONS
POUCES / MM

P	La
30 / 762	24 / 610
30 / 762	30 / 762
30 / 762	36 / 914
30 / 762	42 / 1067
30 / 762	48 / 1219
30 / 762	54 / 1372
30 / 762	60 / 1524
30 / 762	66 / 1676
30 / 762	72 / 1829
30 / 762	78 / 1981
30 / 762	84 / 2134
36 / 914	24 / 610
36 / 914	30 / 762
36 / 914	36 / 914
36 / 914	42 / 1067
36 / 914	48 / 1219
36 / 914	54 / 1372
36 / 914	60 / 1524
36 / 914	66 / 1676
36 / 914	72 / 1829
36 / 914	78 / 1981
36 / 914	84 / 2134

PRIX

SUPPORTS D’EXTRÉMITÉ EN STRATIFIÉ (L)	
Stratifié Foundation	Flintwood
996	1477
1057	1569
1130	1679
1188	1759
1250	1855
1276	1888
1293	1920
1356	2016
1427	2120
1523	2263
1612	2399
1081	1605
1165	1728
1234	1828
1337	1985
1368	2027
1387	2062
1411	2093
1505	2234
1597	2369
1699	2525
1801	2678

SUPPORTS D’EXTRÉMITÉ EN MÉTAL (M)	
Stratifié Foundation	Flintwood
1299	1929
1364	2023
1433	2130
1491	2214
1554	2306
1579	2344
1597	2369
1662	2468
1732	2572
1828	2717
1920	2847
1384	2058
1465	2181
1537	2282
1641	2439
1670	2485
1695	2517
1713	2546
1808	2688
1900	2823
2004	2980
2109	3132

Supports d’extrémité Mica : ajouter 50.

bureaux modulaires

Xpress

R D F S

Bureau rectangulaire à contre-fil – supports d'extrémité plein et demi

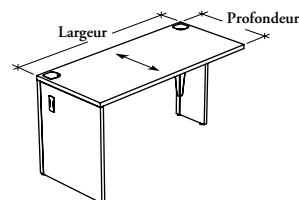

Ce bureau à hauteur fixe est idéal pour compléter une variété de configurations de postes de travail.

ÉLÉMENTS COMPRIS

Une surface de travail, deux raccords d'angle en métal avec pattes de nivellement, une poutre structurale, un support d'extrémité plein et un demi-support d'extrémité avec pattes de nivellement, une plaque affleurante, serre-fils, passe-fils et quincaillerie.

ÉLÉMENTS NON COMPRIS

Panneau modestie affleurant.

REMARQUES

Ce bureau est semi-supporté et doit être relié à un autre bureau du côté où se trouve le demi-support d'extrémité.

OPTIONS

Style des supports d'extrémité	Profondeur	Largeur	Configuration de la surface	Finition de la surface	Style des garnitures de chants	Finition des garnitures de chants	Finition des supports d'extrémité et des passe-fils
L Stratifié	20, 24, 30, 36	24, 30, 36, 42, 48, 54, 60	L Gauche (illustrée) R Droite	Stratifié Foundation Flintwood	6 Droite 9 Plate en Flintwood	Couleurs de garnitures (style de garniture 6)	Stratifié Source
M Métal							Foundation (supp. d'extr. et pieds en C en métal)
C Pied en C en métal							Mica (supp. d'extr. et pieds en C en métal)

COMMANDE TYPE

RDFS L	30	54	L	2D	6	4D	3D
---------------	-----------	-----------	----------	-----------	----------	-----------	-----------

DIMENSIONS POUCES / MM

P	La
20 / 454	24 / 610
20 / 454	30 / 762
20 / 454	36 / 914
20 / 454	42 / 1067
20 / 454	48 / 1219
20 / 454	54 / 1372
20 / 454	60 / 1524
24 / 610	24 / 610
24 / 610	30 / 762
24 / 610	36 / 914
24 / 610	42 / 1067
24 / 610	48 / 1219
24 / 610	54 / 1372
24 / 610	60 / 1524

PRIX

SUPPORTS D'EXTR. EN STRATIFIÉ (L)

Stratifié Foundation	Flintwood
897	1336
930	1382
966	1434
1000	1487
1039	1539
1057	1569
1081	s.o.
957	1424
981	1458
1032	1531
1057	1569
1081	1605
1163	1725
1231	s.o.

SUPPORTS D'EXTR. EN MÉTAL (M)

Stratifié Foundation	Flintwood
1252	1857
1284	1900
1318	1956
1351	2006
1385	2059
1406	2091
1430	s.o.
1335	1980
1355	2015
1406	2091
1431	2127
1457	2167
1537	2282
1604	s.o.

PIEDS EN C EN MÉTAL (C)

Stratifié Foundation	Flintwood
s.o.	s.o.
s.o.	s.o.
s.o.	s.o.
s.o.	s.o.
s.o.	s.o.
s.o.	s.o.
s.o.	s.o.
1335	1980
1355	2015
1406	2091
1431	2127
1457	2167
1537	2282
1604	s.o.

Supports d'extrémité ou pieds en C Mica : ajouter 74.

Suite de la grille de prix à la page suivante.

R D F S

Bureau rectangulaire à contre-fil – supports d'extrémité plein et demi (suite)

DIMENSIONS
POUCES / MM

P	La
30 / 762	24 / 610
30 / 762	30 / 762
30 / 762	36 / 914
30 / 762	42 / 1067
30 / 762	48 / 1219
30 / 762	54 / 1372
30 / 762	60 / 1524
36 / 914	24 / 610
36 / 914	30 / 762
36 / 914	36 / 914
36 / 914	42 / 1067
36 / 914	48 / 1219
36 / 914	54 / 1372
36 / 914	60 / 1524

PRIX

SUPPORTS D'EXTR. EN STRATIFIÉ (L)

Stratifié Foundation	Flintwood
996	1477
1057	1569
1130	1679
1188	1759
1250	1855
1276	1888
1293	s.o.
1081	1605
1165	1728
1234	1828
1337	1985
1368	2027
1387	2062
1411	s.o.

SUPPORTS D'EXTR. EN MÉTAL (M)

Stratifié Foundation	Flintwood
1384	2057
1448	2148
1517	2257
1574	2342
1634	2431
1662	2465
1680	s.o.
1491	2214
1574	2340
1641	2441
1750	2591
1778	2638
1799	2671
1821	s.o.

PIEDS EN C EN MÉTAL (C)

Stratifié Foundation	Flintwood
1384	2057
1448	2148
1517	2257
1574	2342
1634	2431
1662	2465
1680	s.o.
s.o.	s.o.
s.o.	s.o.
s.o.	s.o.
s.o.	s.o.
s.o.	s.o.
s.o.	s.o.
s.o.	s.o.
s.o.	s.o.

Supports d'extrémité ou pieds en C Mica : ajouter 74.

bureaux modulaires

Xpress

R D F D

Bureau rectangulaire à contre-fil – demi-supports d'extrémité

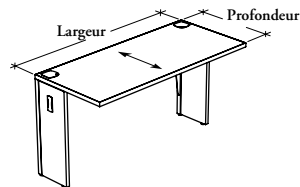

Ce bureau à hauteur fixe sert de jonction entre deux autres bureaux semi-supportés.

ÉLÉMENTS COMPRIS

Une surface de travail, deux raccords d'angle en métal avec pattes de nivellement, une poutre structurale, deux demi-supports d'extrémité avec pattes de nivellement, deux plaques affleurantes, serre-fils, passe-fils et quincaillerie.

ÉLÉMENTS NON COMPRIS

Panneau modestie affleurant.

REMARQUES

Ce bureau est semi-supporté et doit être relié à d'autres bureaux à chacune de ses extrémités.

OPTIONS

Style des supports d'extrémité	Profondeur	Largeur	Finition de la surface	Style des garnitures de chants	Finition des garnitures de chants	Finition des supports d'extrém. et des passe-fils
L Stratifié	20, 24, 30, 36	24, 30, 36, 42, 48, 54, 60	Stratifié Foundation	6 Droite	Couleurs de garnitures (style de garniture 6)	Stratifié Source
M Métal			Flintwood	9 Plate en Flintwood		Foundation (supp. d'extr. en métal) Mica (supp. d'extr. en métal)

COMMANDE TYPE

RDFD M	36	60	2D	6	4D	Q
--------	----	----	----	---	----	---

DIMENSIONS POUCES / MM

P	La
20 / 454	24 / 610
20 / 454	30 / 762
20 / 454	36 / 914
20 / 454	42 / 1067
20 / 454	48 / 1219
20 / 454	54 / 1372
20 / 454	60 / 1524
24 / 610	24 / 610
24 / 610	30 / 762
24 / 610	36 / 914
24 / 610	42 / 1067
24 / 610	48 / 1219
24 / 610	54 / 1372
24 / 610	60 / 1524

PRIX

SUPPORTS D'EXTRÉMITÉ EN STRATIFIÉ (L)

Stratifié Foundation	Flintwood
897	1336
930	1382
966	1434
1000	1487
1039	1539
1057	1569
1081	s.o.
957	1424
981	1458
1032	1531
1057	1569
1081	1605
1163	1725
1231	s.o.

SUPPORTS D'EXTRÉMITÉ EN MÉTAL (M)

Stratifié Foundation	Flintwood
1205	1791
1237	1835
1276	1888
1303	1938
1340	1994
1364	2023
1384	s.o.
1259	1878
1288	1907
1337	1985
1364	2023
1384	2058
1464	2178
1531	s.o.

Supports d'extrémité Mica : ajouter 50.

Suite de la grille de prix à la page suivante.

R D F D

**Bureau rectangulaire à contre-fil –
demi-supports d'extrémité (suite)**

**DIMENSIONS
POUCES / MM**

P	La
30 / 762	24 / 610
30 / 762	30 / 762
30 / 762	36 / 914
30 / 762	42 / 1067
30 / 762	48 / 1219
30 / 762	54 / 1372
30 / 762	60 / 1524
36 / 914	24 / 610
36 / 914	30 / 762
36 / 914	36 / 914
36 / 914	42 / 1067
36 / 914	48 / 1219
36 / 914	54 / 1372
36 / 914	60 / 1524

PRIX

SUPPORTS D'EXTRÉMITÉ EN STRATIFIÉ (L)	
Stratifié Foundation	Flintwood
996	1477
1057	1569
1130	1679
1188	1759
1250	1855
1276	1888
1293	s.o.
1081	1605
1165	1728
1234	1828
1337	1985
1368	2027
1387	2062
1411	s.o.

SUPPORTS D'EXTRÉMITÉ EN MÉTAL (M)	
Stratifié Foundation	Flintwood
1299	1929
1364	2023
1433	2130
1491	2214
1554	2306
1579	2344
1597	s.o.
1384	2058
1465	2181
1537	2282
1641	2439
1670	2485
1695	2517
1713	s.o.

Supports d'extrémité Mica : ajouter 50.

bureaux modulaires

Xpress

RVSS

Bureau de transition concave – supports d'extrémité plein et demi

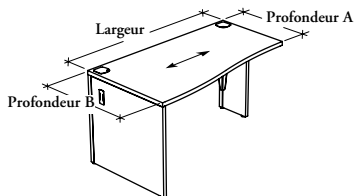

Ce bureau à hauteur fixe constitue un excellent plan de travail auxiliaire.

ÉLÉMENTS COMPRIS

Une surface de travail, deux raccords d'angle en métal avec pattes de nivellement, une poutre structurale, un support d'extrémité plein et un demi-support d'extrémité avec pattes de nivellement, une plaque affleurante, serre-fils, passe-fils et quincaillerie.

ÉLÉMENTS NON COMPRIS

Panneau modestie affleurant.

REMARQUES

Ce bureau est semi-supporté et doit être relié à un autre bureau du côté où se trouve le demi-support d'extrémité.

Le support d'extrémité plein se trouve toujours du côté le plus profond (profondeur B).

OPTIONS

Style des supports d'extrémité	Profondeur A	Largeur	Profondeur B	Configuration de la surface	Finition de la surface	Style des garnitures de chants	Finition des garnitures de chants	Finition des supports d'extrémité et des passe-fils
L Stratifié M Métal C Pieds en C en métal	24, 30	36, 42, 48, 54, 60, 66, 72, 78, 84	30, 36	L Gauche (illustrée) R Droite	Stratifié Foundation Flintwood	6 Droite 9 Plate en Flintwood	Couleurs de garnitures (style de garniture 6)	Stratifié Source Foundation (supp. d'extr. et pieds en C en métal) Mica (supp. d'extr. et pieds en C en métal)

COMMANDE TYPE

RVSS L	30	36	36	L	FX	9	LE
--------	----	----	----	---	----	---	----

DIMENSIONS POUCES / MM

P a	La	P b
24 / 610	36 / 914	30 / 762
24 / 610	42 / 1067	30 / 762
24 / 610	48 / 1219	30 / 762
24 / 610	54 / 1372	30 / 762
24 / 610	60 / 1524	30 / 762
24 / 610	66 / 1676	30 / 762
24 / 610	72 / 1829	30 / 762
24 / 610	78 / 1981	30 / 762
24 / 610	84 / 2134	30 / 762
30 / 762	36 / 914	36 / 914
30 / 762	42 / 1067	36 / 914
30 / 762	48 / 1219	36 / 914
30 / 762	54 / 1372	36 / 914
30 / 762	60 / 1524	36 / 914
30 / 762	66 / 1676	36 / 914
30 / 762	72 / 1829	36 / 914
30 / 762	78 / 1981	36 / 914
30 / 762	84 / 2134	36 / 914

PRIX

SUPP. D'EXTR. EN STRATIFIÉ (L)	
Stratifié	Flintwood
Foundation	1166
Flintwood	1732
Foundation	1234
Flintwood	1828
Foundation	1293
Flintwood	1920
Foundation	1306
Flintwood	1946
Foundation	1339
Flintwood	1989
Foundation	1411
Flintwood	2093
Foundation	1484
Flintwood	2199
Foundation	1585
Flintwood	2355
Foundation	1651
Flintwood	2446
Foundation	1255
Flintwood	1864
Foundation	1326
Flintwood	1964
Foundation	1387
Flintwood	2062
Foundation	1421
Flintwood	2109
Foundation	1456
Flintwood	2155
Foundation	1554
Flintwood	2306
Foundation	1636
Flintwood	2431
Foundation	1752
Flintwood	2595
Foundation	1844
Flintwood	2741

SUPP. D'EXTR. EN MÉTAL (M)	
Stratifié	Flintwood
Foundation	1556
Flintwood	2308
Foundation	1622
Flintwood	2406
Foundation	1680
Flintwood	2495
Foundation	1699
Flintwood	2525
Foundation	1730
Flintwood	2569
Foundation	1799
Flintwood	2670
Foundation	1873
Flintwood	2777
Foundation	1972
Flintwood	2929
Foundation	2035
Flintwood	3025
Foundation	1665
Flintwood	2480
Foundation	1735
Flintwood	2576
Foundation	1799
Flintwood	2671
Foundation	1833
Flintwood	2719
Foundation	1862
Flintwood	2767
Foundation	1964
Flintwood	2917
Foundation	2052
Flintwood	3043
Foundation	2156
Flintwood	3209
Foundation	2257
Flintwood	3354

PIEDS EN C EN MÉTAL (C)	
Stratifié	Flintwood
Foundation	1556
Flintwood	2308
Foundation	1622
Flintwood	2406
Foundation	1680
Flintwood	2495
Foundation	1699
Flintwood	2525
Foundation	1730
Flintwood	2569
Foundation	1799
Flintwood	2670
Foundation	1873
Flintwood	2777
Foundation	1972
Flintwood	2929
Foundation	2035
Flintwood	3025
Foundation	s.o.
Flintwood	s.o.
Foundation	s.o.
Flintwood	s.o.
Foundation	s.o.
Flintwood	s.o.
Foundation	s.o.
Flintwood	s.o.
Foundation	s.o.
Flintwood	s.o.
Foundation	s.o.
Flintwood	s.o.
Foundation	s.o.
Flintwood	s.o.
Foundation	s.o.
Flintwood	s.o.

Supports d'extrémité ou pieds en C Mica : ajouter 74.

Ce bureau à hauteur fixe est utilisé dans les coins entre deux bureaux semi-supportés.

ÉLÉMENTS COMPRIS

Une surface de travail, trois raccords d'angle en métal avec pattes de nivellement, deux poutres structurales, deux demi-supports d'extrémité avec pattes de nivellement, deux plaques affleurantes, serre-fils, passe-fils et quincaillerie.

ÉLÉMENTS NON COMPRIS

Panneaux modestie affleurants.

REMARQUES

Ce bureau est semi-supporté et doit être relié à d'autres bureaux à chacune de ses extrémités.

Ce produit ne peut recevoir aucun porte-clavier.

RVRD

Bureau d'angle cintré – demi-supports d'extrémité

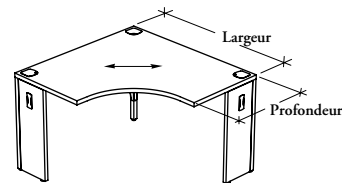

OPTIONS

Style des supports d'extrémité	Profondeur	Largeur	Finition de la surface	Style des garnitures de chants	Finition des garnitures de chants	Finition des supports d'extrém. et des passe-fils
L Stratifié	24, 30	36, 42, 48, 54	Stratifié Foundation Flintwood	6 Droite	Couleurs de garnitures (style de garniture 6)	Stratifié Source Foundation (supp. d'extr. en métal) Mica (supp. d'extr. en métal)
M Métal				9 Plate en Flintwood		

COMMANDE TYPE

RVRD M	30	36	XG	6	SS	J
---------------	-----------	-----------	-----------	----------	-----------	----------

**DIMENSIONS
POUCES / MM**

P	La
24 / 610	36 / 914
24 / 610	42 / 1067
24 / 610	48 / 1219
30 / 762	36 / 914
30 / 762	42 / 1067
30 / 762	48 / 1219
30 / 762	54 / 1372

PRIX

SUPPORTS D'EXTRÉMITÉ EN STRATIFIÉ (L)	
Stratifié Foundation	Flintwood
1516	2255
1609	2397
1719	2554
1531	2275
1625	2416
1738	2581
1855	2754

SUPPORTS D'EXTRÉMITÉ EN MÉTAL (M)	
Stratifié Foundation	Flintwood
1822	2704
1919	2844
2024	3009
1836	2727
1931	2868
2044	3031
2155	3203

Supports d'extrémité Mica : ajouter 50.

bureaux modulaires

Xpress

R D S D

Bureau d'angle standard – demi-supports d'extrémité

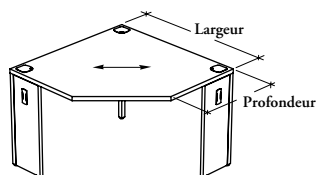

Ce bureau à hauteur fixe est utilisé dans les coins entre deux bureaux semi-supportés. Il est conçu pour accueillir un porte-clavier.

ÉLÉMENTS COMPRIS

Une surface de travail, trois raccords d'angle en métal avec pattes de nivellement, deux poutres structurales, deux demi-supports d'extrémité avec pattes de nivellement, deux plaques affleurantes, serre-fils, passe-fils et quincaillerie.

ÉLÉMENTS NON COMPRIS

Panneaux modestie affleurants et porte-clavier.

REMARQUES

Ce bureau est semi-supporté et doit être relié à d'autres bureaux à chacune de ses extrémités.

OPTIONS

Style des supports d'extrémité	Profondeur	Largeur	Finition de la surface	Style des garnitures de chants	Finition des garnitures de chants	Finition des supports d'extrém. et des passe-fils
L Stratifié	24, 30	36, 42, 48, 54	Stratifié Foundation Flintwood	6 Droite	Couleurs de garnitures (style de garniture 6)	Stratifié Source
M Métal				9 Plate en Flintwood		Foundation (supp. d'extr. en métal) Mica (supp. d'extr. en métal)

COMMANDE TYPE

RDS D L	24	36	2D	6	4D	LE
----------------	-----------	-----------	-----------	----------	-----------	-----------

DIMENSIONS POUCES / MM

P	La
24 / 610	36 / 914
24 / 610	42 / 1067
24 / 610	48 / 1219
30 / 762	36 / 914
30 / 762	42 / 1067
30 / 762	48 / 1219
30 / 762	54 / 1372

PRIX

SUPPORTS D'EXTRÉMITÉ EN STRATIFIÉ (L)

Stratifié Foundation	Flintwood
1516	2255
1609	2397
1719	2554
1531	2275
1625	2416
1738	2581
1855	2754

SUPPORTS D'EXTRÉMITÉ EN MÉTAL (M)

Stratifié Foundation	Flintwood
1822	2704
1919	2844
2024	3009
1836	2727
1931	2868
2044	3031
2155	3203

Supports d'extrémité Mica : ajouter 50.

Ce bureau à hauteur fixe est utilisé entre deux bureaux semi-supportés.

ÉLÉMENTS COMPRIS

Une surface de travail, trois raccords d'angle en métal avec pattes de nivellement, deux poutres structurales, deux demi-supports d'extrémité avec pattes de nivellement, deux plaques affleurantes, serre-fils, passe-fils et quincaillerie.

ÉLÉMENTS NON COMPRIS

Panneaux modestie affleurants.

REMARQUES

Ce bureau est semi-supporté et doit être relié à d'autres bureaux à chacune de ses extrémités.

Ce produit ne peut recevoir aucun porte-clavier.

R T S R

**Bureau d'angle cintré standard –
demi-supports d'extrémité**

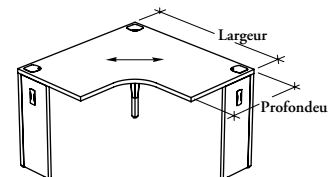

OPTIONS

Style des supports d'extrémité	Profondeur	Largeur	Finition de la surface	Style des garnitures de chants	Finition des garnitures de chants	Finition des supports d'extrémité et des passe-fils
L Stratifié	24, 30	36, 42, 48, 54	Stratifié Foundation Flintwood	6 Droite	Couleurs de garnitures (style de garniture 6)	Stratifié Source Foundation (supp. d'extr. en métal) Mica (supp. d'extr. en métal)
M Métal				9 Plate en Flintwood		

COMMANDE TYPE

RTSR L	24	42	2D	6	4D	3D
---------------	-----------	-----------	-----------	----------	-----------	-----------

**DIMENSIONS
POUCES / MM**

P	La
24 / 610	36 / 914
24 / 610	42 / 1067
24 / 610	48 / 1219
30 / 762	42 / 1067
30 / 762	48 / 1219
30 / 762	54 / 1372

PRIX

SUPPORTS D'EXTRÉMITÉ EN STRATIFIÉ (L)	
Stratifié Foundation	Flintwood
1235	1833
1373	2035
1515	2247
1384	2059
1529	2270
1682	2499

SUPPORTS D'EXTRÉMITÉ EN MÉTAL (M)	
Stratifié Foundation	Flintwood
1539	2284
1679	2492
1821	2703
1691	2511
1835	2723
1987	2952

Supports d'extrémité Mica : ajouter 50.

bureaux modulaires

Xpress

RVUR

Bureau d'angle allongé – supports d'extrémité pleins

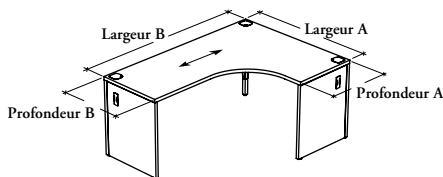

Ce bureau à hauteur fixe est conçu pour maximiser l'espace dans un environnement restreint.

ÉLÉMENTS COMPRIS

Une surface de travail, trois raccords d'angle en métal avec pattes de nivellement, deux poutres structurales, deux supports d'extrémité pleins avec pattes de nivellement, serre-fils, passe-fils et quincaillerie.

ÉLÉMENTS NON COMPRIS

Panneaux modestie affleurants.

OPTIONS

Style des supports d'extrémité	Profondeur A	Profondeur B	Largeur A	Largeur B	Configurat. de la surface	Finition de la surface	Style des garnitures de chants	Finition des garnitures de chants	Finition des supports d'extrém. et des passe-fils
L Stratifié	24, 30	24, 30	42, 48, 54	60, 66, 72, 78, 84	L Gauche (illustrée)	Stratifié	6 Droite	Couleurs de garnitures (style de garniture 6)	Stratifié Source
M Métal					R Droite	Foundation	9 Plate en Flintwood		Foundation (supp. d'extr. et pieds en C en métal)
C Pied en C en métal						Flintwood			Mica (supp. d'extr. et pieds en C en métal)

COMMANDE TYPE

RVUR C	24	30	48	78	R	XS	6	ST	Q
--------	----	----	----	----	---	----	---	----	---

DIMENSIONS – PO X 25,4 = MM

PRIX

P a	P b	La a	La b	SUPPORTS D'EXTR. EN STRATIFIÉ (L)		SUPPORTS D'EXTR. EN MÉTAL (M)		PIEDS EN C EN MÉTAL (C)	
				Stratifié Foundation	Flintwood	Stratifié Foundation	Flintwood	Stratifié Foundation	Flintwood
24	24	42	60	1728	2567	2174	3160	2174	3160
24	24	42	66	1807	2683	2257	3282	2257	3282
24	24	42	72	1888	2805	2335	3402	2335	3402
24	24	42	78	1960	2912	2409	3511	2409	3511
24	24	42	84	2044	3031	2493	3630	2493	3630
24	24	48	60	1819	2699	2265	3298	2265	3298
24	24	48	66	1926	2857	2373	3454	2373	3454
24	24	48	72	2006	2982	2458	3575	2458	3575
24	24	48	78	2083	3093	2531	3691	2531	3691
24	24	48	84	2169	3217	2615	3814	2615	3814
24	24	54	60	1937	2871	2381	3471	2381	3471
24	24	54	66	2032	3019	2484	3616	2484	3616
24	24	54	72	2132	3163	2581	3764	2581	3764
24	24	54	78	2224	3303	2670	3898	2670	3898
24	24	54	84	2322	3448	2771	4044	2771	4044
24	30	48	60	1862	2767	2322	3372	2322	3372
24	30	48	66	1946	2892	2406	3495	2406	3495
24	30	48	72	2033	3021	2491	3628	2491	3628
24	30	48	78	2118	3141	2578	3749	2578	3749
24	30	48	84	2199	3268	2661	3873	2661	3873

Supports d'extrémité ou pieds en C Mica : ajouter 89.

Suite de la grille de prix à la page suivante.

R V U R

Bureau d'angle allongé – supports d'extrémité pleins (suite)

DIMENSIONS – PO
X 25,4 = MM

PRIX

P a	P b	La a	La b	SUPPORTS D'EXTR. EN STRATIFIÉ (L)		SUPPORTS D'EXTR. EN MÉTAL (M)		PIEDS EN C EN MÉTAL (C)	
				Stratifié Foundation	Flintwood	Stratifié Foundation	Flintwood	Stratifié Foundation	Flintwood
24	30	54	60	1953	2901	2413	3511	2413	3511
24	30	54	66	2057	3048	2511	3657	2511	3657
24	30	54	72	2153	3198	2613	3805	2613	3805
24	30	54	78	2245	3332	2705	3941	2705	3941
24	30	54	84	2346	3483	2805	4089	2805	4089
30	24	42	60	1747	2590	2205	3199	2205	3199
30	24	42	66	1826	2714	2286	3315	2286	3315
30	24	42	72	1906	2829	2369	3441	2369	3441
30	24	42	78	1982	2944	2441	3550	2441	3550
30	24	42	84	2064	3066	2524	3669	2524	3669
30	24	48	60	1859	2762	2320	3369	2320	3369
30	24	48	66	1943	2887	2402	3489	2402	3489
30	24	48	72	2031	3016	2491	3618	2491	3618
30	24	48	78	2116	3135	2575	3742	2575	3742
30	24	48	84	2197	3261	2656	3867	2656	3867
30	24	54	60	1949	2897	2409	3503	2409	3503
30	24	54	66	2052	3043	2507	3652	2507	3652
30	24	54	72	2149	3192	2605	3797	2605	3797
30	24	54	78	2241	3328	2702	3935	2702	3935
30	24	54	84	2342	3477	2801	4083	2801	4083
30	30	48	60	1880	2787	2349	3407	2349	3407
30	30	48	66	1955	2902	2426	3524	2426	3524
30	30	48	72	2044	3033	2511	3654	2511	3654
30	30	48	78	2126	3158	2596	3778	2596	3778
30	30	48	84	2216	3292	2687	3912	2687	3912
30	30	54	60	1971	2924	2439	3541	2439	3541
30	30	54	66	2068	3074	2540	3691	2540	3691
30	30	54	72	2173	3220	2641	3838	2641	3838
30	30	54	78	2263	3362	2729	3979	2729	3979
30	30	54	84	2366	3512	2834	4127	2834	4127

Supports d'extrémité ou pieds en C Mica : ajouter 89.

bureaux modulaires

Xpress

RVUS

Bureau d'angle allongé – supports d'extrémité plein et demi

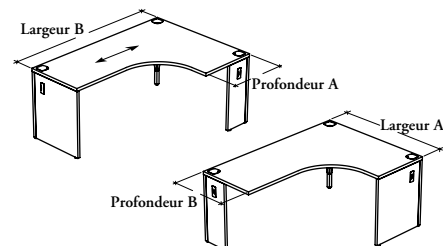

Configuration 1

Configuration 3

Ce bureau à hauteur fixe est conçu pour maximiser l'espace dans un environnement restreint.

ÉLÉMENTS COMPRIS

Une surface de travail, trois raccords d'angle en métal avec pattes de nivellement, deux poutres structurales, un support d'extrémité plein et un demi-support d'extrémité avec pattes de nivellement, une plaque affleurante, serre-fils, passe-fils et quincaillerie.

ÉLÉMENTS NON COMPRIS

Panneaux modestie affleurants.

REMARQUES

Ce bureau est semi-supporté et doit être relié à un autre bureau du côté où se trouve le demi-support d'extrémité.

OPTIONS

Style des supports d'extrém.	Profondeur A	Profondeur B	Largeur A	Largeur B	Configuration de la surface	Finition de la surface	Style des garnitures de chants	Finition des garnitures de chants	Finition des supports d'extrémité et des passe-fils
L Stratifié	24, 30	24, 30	42, 48, 54	60, 66, 72, 78, 84	1 Surface et support d'extrémité plein à gauche (illustré)	Stratifié	6 Droite	Couleurs de garnitures (style de garniture 6)	Stratifié Source
M Métal					2 Surface et support d'extrémité plein à droite	Foundation	9 Plate en Flintwood		Foundation (supp. d'extr. et pieds en C en métal)
C Pieds en C en métal					3 Surface à gauche et support d'extrémité plein à droite (illustré)	Flintwood			Mica (supp. d'extr. et pieds en C en métal)
					4 Surface à droite et support d'extrémité plein à gauche				

COMMANDE TYPE

RVUS L	30	30	48	66	4	2D	6	4D	3D
--------	----	----	----	----	---	----	---	----	----

DIMENSIONS – PO X 25,4 = MM

PRIX

P a	P b	La a	La b	SUPPORTS D'EXTR. EN STRATIFIÉ (L)		SUPPORTS D'EXTR. EN MÉTAL (M)		PIEDS EN C EN MÉTAL (C)	
				Stratifié Foundation	Flintwood	Stratifié Foundation	Flintwood	Stratifié Foundation	Flintwood
24	24	42	60	1728	2567	2079	3084	2079	3084
24	24	42	66	1807	2681	2152	3196	2152	3196
24	24	42	72	1887	2804	2230	3313	2230	3313
24	24	42	78	1960	2912	2299	3413	2299	3413
24	24	42	84	2044	3030	2373	3528	2373	3528
24	24	48	60	1819	2699	2173	3222	2173	3222
24	24	48	66	1924	2856	2257	3354	2257	3354
24	24	48	72	2006	2981	2344	3478	2344	3478
24	24	48	78	2083	3093	2419	3591	2419	3591
24	24	48	84	2169	3217	2501	3717	2501	3717
24	24	54	60	1935	2871	2270	3376	2270	3376
24	24	54	66	2032	3018	2366	3514	2366	3514
24	24	54	72	2132	3162	2459	3655	2459	3655
24	24	54	78	2224	3303	2546	3782	2546	3782
24	24	54	84	2321	3448	2638	3920	2638	3920

Supports d'extrémité ou pieds en C Mica : ajouter 56.

Suite de la grille de prix à la page suivante.

RVUS

Bureau d'angle allongé – supports d'extrémité plein et demi (suite)

DIMENSIONS – PO
X 25,4 = MM

PRIX

P a	P b	La a	La b	SUPPORTS D'EXTR. EN STRATIFIÉ (L)		SUPPORTS D'EXTR. EN MÉTAL (M)		PIEDS EN C EN MÉTAL (C)	
				Stratifié Foundation	Flintwood	Stratifié Foundation	Flintwood	Stratifié Foundation	Flintwood
24	30	48	60	1862	2765	2213	3285	2213	3285
24	30	48	66	1946	2891	2298	3409	2298	3409
24	30	48	72	2033	3019	2381	3537	2381	3537
24	30	48	78	2117	3141	2459	3655	2459	3655
24	30	48	84	2198	3268	2546	3780	2546	3780
24	30	54	60	1953	2900	2317	3436	2317	3436
24	30	54	66	2056	3048	2406	3574	2406	3574
24	30	54	72	2152	3196	2500	3712	2500	3712
24	30	54	78	2243	3330	2587	3838	2587	3838
24	30	54	84	2346	3483	2680	3980	2680	3980
30	24	42	60	1747	2589	2093	3111	2093	3111
30	24	42	66	1826	2712	2173	3220	2173	3220
30	24	42	72	1906	2829	2247	3335	2247	3335
30	24	42	78	1980	2943	2319	3444	2319	3444
30	24	42	84	2062	3065	2399	3557	2399	3557
30	24	48	60	1859	2761	2187	3248	2187	3248
30	24	48	66	1941	2886	2272	3377	2272	3377
30	24	48	72	2029	3015	2362	3504	2362	3504
30	24	48	78	2114	3135	2441	3623	2441	3623
30	24	48	84	2196	3261	2526	3748	2526	3748
30	24	54	60	1949	2895	2294	3405	2294	3405
30	24	54	66	2052	3043	2386	3543	2386	3543
30	24	54	72	2148	3191	2485	3686	2485	3686
30	24	54	78	2240	3327	2569	3814	2569	3814
30	24	54	84	2342	3477	2663	3952	2663	3952
30	30	48	60	1880	2787	2231	3314	2231	3314
30	30	48	66	1955	2901	2318	3443	2318	3443
30	30	48	72	2044	3031	2402	3568	2402	3568
30	30	48	78	2126	3155	2485	3686	2485	3686
30	30	48	84	2216	3291	2569	3813	2569	3813
30	30	54	60	1970	2924	2332	3463	2332	3463
30	30	54	66	2067	3073	2428	3609	2428	3609
30	30	54	72	2173	3220	2524	3744	2524	3744
30	30	54	78	2263	3362	2612	3877	2612	3877
30	30	54	84	2364	3511	2703	4014	2703	4014

Supports d'extrémité ou pieds en C Mica : ajouter 56.

bureaux modulaires

Xpress

RVUD

Bureau d'angle allongé – demi-supports d'extrémité

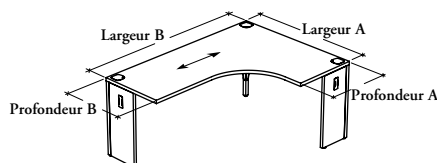

Ce bureau à hauteur fixe est conçu pour maximiser l'espace dans un environnement restreint.

ÉLÉMENTS COMPRIS

Une surface de travail, trois raccords d'angle en métal avec pattes de nivellement, deux poutres structurales, deux demi-supports d'extrémité avec pattes de nivellement, deux plaques affleurantes, serre-fils, passe-fils et quincaillerie.

ÉLÉMENTS NON COMPRIS

Panneaux modestie affleurants.

REMARQUES

Ce bureau est semi-supporté et doit être relié à d'autres bureaux à chacune de ses extrémités.

OPTIONS

Style des supports d'extrémité	Profondeur A	Profondeur B	Largeur A	Largeur B	Configurat. de la surface	Finition de la surface	Style des garnitures de chants	Finition des garnitures de chants	Finition des supports d'extrém. et des passe-fils
L Stratifié	24, 30	24, 30	42, 48, 54	60, 66, 72, 78, 84	L Gauche (illustrée)	Stratifié	6 Droite	Couleurs de garnitures (style de garniture 6)	Stratifié Source
M Métal					R Droite	Foundation Flintwood	9 Plate en Flintwood		Foundation (supp. d'extr. en métal) Mica (supp. d'extr. en métal)

COMMANDE TYPE

RVUD L	24	24	42	60	L	2D	6	4D	3D
--------	----	----	----	----	---	----	---	----	----

DIMENSIONS – PO

X 25,4 = MM

PRIX

P a	P b	La a	La b	SUPPORTS D'EXTRÉMITÉ EN STRATIFIÉ (L)		SUPPORTS D'EXTRÉMITÉ EN MÉTAL (M)	
				Stratifié Foundation	Flintwood	Stratifié Foundation	Flintwood
24	24	42	60	1728	2567	2029	3016
24	24	42	66	1807	2681	2114	3135
24	24	42	72	1887	2804	2192	3258
24	24	42	78	1960	2912	2265	3365
24	24	42	84	2044	3030	2349	3488
24	24	48	60	1819	2699	2124	3152
24	24	48	66	1924	2856	2230	3312
24	24	48	72	2006	2981	2315	3432
24	24	48	78	2083	3093	2387	3545
24	24	48	84	2169	3217	2470	3666
24	24	54	60	1935	2871	2240	3327
24	24	54	66	2032	3018	2340	3473
24	24	54	72	2132	3162	2439	3618
24	24	54	78	2224	3303	2528	3751
24	24	54	84	2321	3448	2627	3898
24	30	48	60	1862	2765	2170	3218
24	30	48	66	1946	2891	2253	3343
24	30	48	72	2033	3019	2333	3477
24	30	48	78	2117	3141	2422	3597
24	30	48	84	2198	3268	2502	3720

Supports d'extrémité Mica : ajouter 50.

Suite de la grille de prix à la page suivante.

RVUD

Bureau d'angle allongé – demi-supports d'extrémité (suite)

DIMENSIONS – PO
X 25,4 = MM

PRIX

P a	P b	La a	La b
24	30	54	60
24	30	54	66
24	30	54	72
24	30	54	78
24	30	54	84
30	24	42	60
30	24	42	66
30	24	42	72
30	24	42	78
30	24	42	84
30	24	48	60
30	24	48	66
30	24	48	72
30	24	48	78
30	24	48	84
30	24	54	60
30	24	54	66
30	24	54	72
30	24	54	78
30	24	54	84
30	30	48	60
30	30	48	66
30	30	48	72
30	30	48	78
30	30	48	84
30	30	54	60
30	30	54	66
30	30	54	72
30	30	54	78
30	30	54	84

SUPPORTS D'EXTRÉMITÉ EN STRATIFIÉ (L)	
Stratifié Foundation	Flintwood
1953	2900
2056	3048
2152	3196
2243	3330
2346	3483
1747	2589
1826	2712
1906	2829
1980	2943
2062	3065
1859	2761
1941	2886
2029	3015
2114	3135
2196	3261
1949	2895
2052	3043
2148	3191
2240	3327
2342	3477
1880	2787
1955	2901
2044	3031
2126	3155
2216	3291
1970	2924
2067	3073
2173	3220
2263	3362
2364	3511

SUPPORTS D'EXTRÉMITÉ EN MÉTAL (M)	
Stratifié Foundation	Flintwood
2259	3357
2358	3502
2458	3654
2550	3785
2648	3935
2052	3045
2130	3160
2213	3285
2284	3395
2368	3518
2168	3214
2245	3333
2333	3465
2417	3587
2499	3712
2256	3351
2356	3494
2451	3646
2546	3780
2645	3927
2182	3242
2261	3359
2349	3488
2431	3611
2524	3744
2272	3376
2373	3528
2480	3676
2569	3814
2669	3963

Supports d'extrémité Mica : ajouter 50.

bureaux modulaires

Xpress

RTL DL

Surface de travail rectangulaire

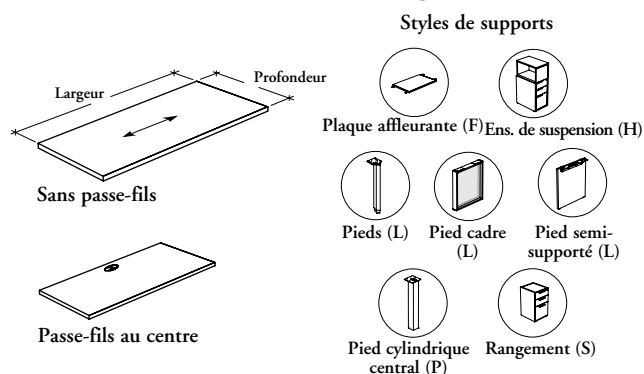

Peut servir de surface de travail péninsule, de surface de jonction ou de surface partagée.

ÉLÉMENTS COMPRIS

Une surface de travail, passe-fils et un chemin de câbles (selon les spécifications) et quincaillerie.

ÉLÉMENTS NON COMPRIS

Supports et panneau modestie suspendu.

REMARQUES

L'option Pied cylindrique central (P) ne peut pas être commandée pour les deux extrémités.

Certaines combinaisons de styles de support sont requises pour pouvoir joindre la surface de travail à un autre bureau. Pour en savoir plus sur la stabilité, consulter le guide des applications.

Lorsqu'on choisit l'option de passe-fils au centre (C), un chemin de câbles est fourni.

La quincaillerie est noire.

OPTIONS

Profondeur	Largeur	Passe-fils	Styles des supports (gauche)	Styles des supports (droite)	Finition de la surface	Style des garnitures de chants	Finition des garnitures de chants	Finition des passe-fils (le cas échéant)
20, 24, 30	24, 27, 30, 33, 34, 36, 37, 39, 40, 42, 43, 45, 46, 48, 49, 51, 52, 54, 55, 57, 58, 60, 63, 64, 66, 69, 72, 78, 84	C Centre N Sans passe-fils	F Plaque affleurante H Ens. de susp. L Pieds/Pied cadre/Pied semi-supporté P Pied cyl. central S Rangement	F Plaque affleurante H Ens. de susp. L Pieds/Pied cadre/Pied semi-supporté P Pied cyl. central S Rangement	Stratifié Foundation Flintwood	6 Droite 9 Plate en Flintwood	Couleurs de garnitures (style de garniture 6)	Stratifié Source Foundation Mica

COMMANDE TYPE

RTL DL 24	60	N	L	H	2D	6	4D	
-----------	----	---	---	---	----	---	----	--

DIMENSIONS POUCES / MM

P	La
20 / 454	24 / 610
20 / 454	27 / 686
20 / 454	30 / 762
20 / 454	33 / 838
20 / 454	34 / 864
20 / 454	36 / 914
20 / 454	37 / 940
20 / 454	39 / 991
20 / 454	40 / 1016
20 / 454	42 / 1067
20 / 454	43 / 1092
20 / 454	45 / 1143
20 / 454	46 / 1168
20 / 454	48 / 1219
20 / 454	49 / 1245

PRIX

Stratifié Foundation	Flintwood
211	528
226	541
252	565
293	607
297	625
309	658
319	677
340	720
349	733
370	792
375	814
398	855
406	876
426	918
434	935

DIMENSIONS POUCES / MM

P	La
20 / 454	51 / 1295
20 / 454	52 / 1321
20 / 454	54 / 1372
20 / 454	55 / 1397
20 / 454	57 / 1448
20 / 454	58 / 1473
20 / 454	60 / 1524
20 / 454	63 / 1600
20 / 454	64 / 1626
20 / 454	66 / 1676
20 / 454	69 / 1753
20 / 454	72 / 1829
20 / 454	78 / 1981
20 / 454	84 / 2134

PRIX

Stratifié Foundation	Flintwood
456	974
465	996
480	1036
493	1053
506	1089
515	1110
532	1139
560	1180
572	1202
589	1257
602	1295
618	1334
654	1404
698	1506

Style de support H à droite : ajouter 44.

Style de support S à droite : ajouter 84.

Style de support H à gauche : ajouter 44.

Style de support S à gauche : ajouter 84.

Suite de la grille de prix à la page suivante.

RTLDL Surface de travail rectangulaire (suite)

**DIMENSIONS
POUCES / MM**

PRIX

P	La	Stratifié Foundation	Flintwood
24 / 610	24 / 610	252	632
24 / 610	27 / 686	278	639
24 / 610	30 / 762	303	683
24 / 610	33 / 838	345	723
24 / 610	34 / 864	349	742
24 / 610	36 / 914	361	774
24 / 610	37 / 940	370	795
24 / 610	39 / 991	390	838
24 / 610	40 / 1016	401	861
24 / 610	42 / 1067	419	900
24 / 610	43 / 1092	429	923
24 / 610	45 / 1143	451	966
24 / 610	46 / 1168	461	991
24 / 610	48 / 1219	480	1036
24 / 610	49 / 1245	491	1057
30 / 762	24 / 610	312	684
30 / 762	27 / 686	349	764
30 / 762	30 / 762	383	833
30 / 762	33 / 838	416	897
30 / 762	34 / 864	427	923
30 / 762	36 / 914	451	965
30 / 762	37 / 940	462	994
30 / 762	39 / 991	490	1050
30 / 762	40 / 1016	499	1079
30 / 762	42 / 1067	527	1132
30 / 762	43 / 1092	541	1161
30 / 762	45 / 1143	564	1211
30 / 762	46 / 1168	574	1241
30 / 762	48 / 1219	600	1293
30 / 762	49 / 1245	518	1117

**DIMENSIONS
POUCES / MM**

PRIX

P	La	Stratifié Foundation	Flintwood
24 / 610	51 / 1295	512	1100
24 / 610	52 / 1321	520	1122
24 / 610	54 / 1372	542	1166
24 / 610	55 / 1397	550	1190
24 / 610	57 / 1448	572	1234
24 / 610	58 / 1473	582	1253
24 / 610	60 / 1524	600	1293
24 / 610	63 / 1600	633	1358
24 / 610	64 / 1626	640	1380
24 / 610	66 / 1676	661	1424
24 / 610	69 / 1753	693	1488
24 / 610	72 / 1829	723	1556
24 / 610	78 / 1981	783	1682
24 / 610	84 / 2134	839	1807
30 / 762	51 / 1295	637	1375
30 / 762	52 / 1321	648	1400
30 / 762	54 / 1372	674	1453
30 / 762	55 / 1397	687	1478
30 / 762	57 / 1448	715	1531
30 / 762	58 / 1473	725	1558
30 / 762	60 / 1524	752	1614
30 / 762	63 / 1600	790	1696
30 / 762	64 / 1626	802	1723
30 / 762	66 / 1676	828	1777
30 / 762	69 / 1753	864	1857
30 / 762	72 / 1829	898	1935
30 / 762	78 / 1981	974	2098
30 / 762	84 / 2134	1053	2264

Style de support H à droite : ajouter 44.

Style de support S à droite : ajouter 84.

Style de support H à gauche : ajouter 44.

Style de support S à gauche : ajouter 84.

bureaux modulaires

Xpress

RTLDC

Surface de travail rectangulaire à contre-fil

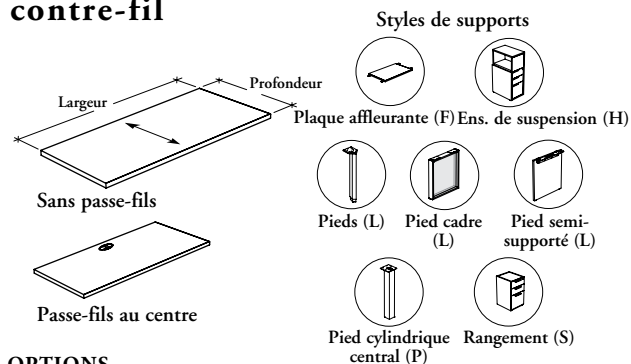

Peut servir de surface de travail péninsule, de surface de jonction ou de surface partagée.

ÉLÉMENTS COMPRIS

Une surface de travail, passe-fils et un chemin de câbles (selon les spécifications) et quincaillerie.

ÉLÉMENTS NON COMPRIS

Supports et panneau modestie suspendu.

REMARQUES

L'option Pied cylindrique central (P) ne peut pas être commandée pour les deux extrémités.

Certaines combinaisons de styles de support sont requises pour pouvoir joindre la surface de travail à un autre bureau. Pour en savoir plus sur la stabilité, consulter le guide des applications.

Lorsqu'on choisit l'option de passe-fils au centre (C), un chemin de câbles est fourni.

La quincaillerie est noire.

OPTIONS

Profondeur	Largeur	Passe-fils	Styles des supports (gauche)	Styles des supports (droite)	Finition de la surface	Style des garnitures de chants	Finition des garnitures de chants	Finition des passe-fils (le cas échéant)
20, 24, 30	24, 27, 30, 33, 34, 36, 37, 39, 40, 42, 43, 45, 46, 48, 49, 51, 52, 54, 55, 57, 58, 60	C Centre N Sans passe-fils	F Plaque affleurante H Ens. de susp. L Pieds/Pied cadre/Pied semi-supporté P Pied cyl. central S Rangement	F Plaque affleurante H Ens. de susp. L Pieds/Pied cadre/Pied semi-supporté P Pied cyl. central S Rangement	Stratifié Foundation Flintwood	6 Droite 9 Plate en Flintwood	Couleurs de garnitures (style de garniture 6)	Stratifié Source Foundation Mica

COMMANDE TYPE

RTLDC 24	51	C	L	H	2D	6	4D	E
----------	----	---	---	---	----	---	----	---

DIMENSIONS POUCES / MM

P	La
20 / 454	24 / 610
20 / 454	27 / 686
20 / 454	30 / 762
20 / 454	33 / 838
20 / 454	34 / 864
20 / 454	36 / 914
20 / 454	37 / 940
20 / 454	39 / 991
20 / 454	40 / 1016
20 / 454	42 / 1067
20 / 454	43 / 1092

PRIX

Stratifié Foundation	Flintwood
211	528
226	541
252	565
293	607
297	625
309	658
319	677
340	720
349	733
370	792
375	814

DIMENSIONS POUCES / MM

P	La
20 / 454	45 / 1143
20 / 454	46 / 1168
20 / 454	48 / 1219
20 / 454	49 / 1245
20 / 454	51 / 1295
20 / 454	52 / 1321
20 / 454	54 / 1372
20 / 454	55 / 1397
20 / 454	57 / 1448
20 / 454	58 / 1473
20 / 454	60 / 1524

PRIX

Stratifié Foundation	Flintwood
398	855
406	876
426	918
434	935
456	974
465	996
480	1036
493	1053
506	1089
515	1110
532	s.o.

Style de support H à droite : ajouter 44.

Style de support S à droite : ajouter 84.

Style de support H à gauche : ajouter 44.

Style de support S à gauche : ajouter 84.

Suite de la grille de prix à la page suivante.

RTLDC

Surface de travail rectangulaire à contre-fil (suite)

DIMENSIONS POUCES / MM		PRIX		DIMENSIONS POUCES / MM		PRIX	
P	La	Stratifié Foundation	Flintwood	P	La	Stratifié Foundation	Flintwood
24 / 610	24 / 610	252	632	24 / 610	45 / 1143	451	966
24 / 610	27 / 686	278	639	24 / 610	46 / 1168	461	991
24 / 610	30 / 762	303	683	24 / 610	48 / 1219	480	1036
24 / 610	33 / 838	345	723	24 / 610	49 / 1245	491	1057
24 / 610	34 / 864	349	742	24 / 610	51 / 1295	512	1100
24 / 610	36 / 914	361	774	24 / 610	52 / 1321	520	1122
24 / 610	37 / 940	370	795	24 / 610	54 / 1372	542	1166
24 / 610	39 / 991	390	838	24 / 610	55 / 1397	550	1190
24 / 610	40 / 1016	401	861	24 / 610	57 / 1448	572	1234
24 / 610	42 / 1067	419	900	24 / 610	58 / 1473	582	1253
24 / 610	43 / 1092	429	923	24 / 610	60 / 1524	600	s.o.
30 / 762	24 / 610	312	684	30 / 762	45 / 1143	564	1211
30 / 762	27 / 686	349	764	30 / 762	46 / 1168	574	1241
30 / 762	30 / 762	383	833	30 / 762	48 / 1219	600	1293
30 / 762	33 / 838	416	897	30 / 762	49 / 1245	612	1321
30 / 762	34 / 864	427	923	30 / 762	51 / 1295	637	1375
30 / 762	36 / 914	451	965	30 / 762	52 / 1321	648	1400
30 / 762	37 / 940	462	994	30 / 762	54 / 1372	674	1453
30 / 762	39 / 991	490	1050	30 / 762	55 / 1397	687	1478
30 / 762	40 / 1016	499	1079	30 / 762	57 / 1448	715	1531
30 / 762	42 / 1067	527	1132	30 / 762	58 / 1473	725	1558
30 / 762	43 / 1092	541	1161	30 / 762	60 / 1524	752	s.o.

Style de support H à droite : ajouter 44.

Style de support S à droite : ajouter 84.

Style de support H à gauche : ajouter 44.

Style de support S à gauche : ajouter 84.

bureaux modulaires

Xpress

RDRP

Bureau péninsule rectangulaire – demi-supports d'extrémité

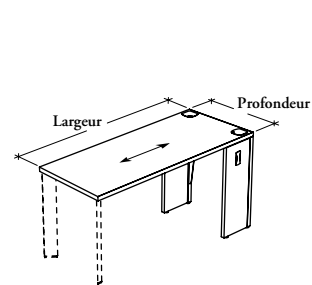

Styles de supports

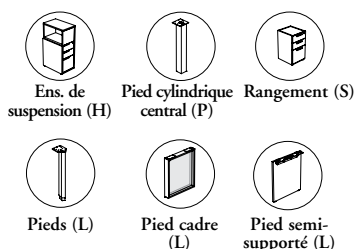

Ce bureau à hauteur fixe convient à merveille aux réunions en petits groupes ou aux postes de travail d'équipes.

ÉLÉMENTS COMPRIS

Une surface de travail, deux raccords d'angle en métal avec pattes de nivellement, une poutre structurale, deux demi-supports d'extrémité avec pattes de nivellement, deux plaques affleurantes, passe-fils, serre-fils et quincaillerie de montage.

ÉLÉMENTS NON COMPRIS

Supports.

REMARQUES

Les styles de supports L, S et P ne sont pas offerts pour les unités de 51 po, 57 po, 63 po et 69 po de largeur.

Les ferrures de suspension sont noires.

OPTIONS

Style des supports d'extrémité	Profondeur	Largeur	Style des supports	Finition de la surface	Style des garnitures de chants	Finition des garnitures de chants	Finition des supports d'extrém. et des passe-fils
L Stratifié	24, 30	48, 51, 54, 57, 60, 63, 66, 69, 72, 78, 84	H Ens. de susp.	Stratifié Foundation Flintwood	6 Droite 9 Plate en Flintwood	Couleurs de garnitures (style de garniture 6)	Stratifié Source
M Métal			L Pieds (illustré)/ Pied cadre/ Pied semi-supporté P Pied cyl. central S Rangement				Foundation (supp. d'extr. en métal) Mica (supp. d'extr. en métal)

COMMANDE TYPE

RDRP L	24	84	L	2D	6	4D	3D
--------	----	----	---	----	---	----	----

DIMENSIONS POUCES / MM

P	La
24 / 610	48 / 1219
24 / 610	51 / 1295
24 / 610	54 / 1372
24 / 610	57 / 1448
24 / 610	60 / 1524
24 / 610	63 / 1600
24 / 610	66 / 1676
24 / 610	69 / 1753
24 / 610	72 / 1829
24 / 610	78 / 1981
24 / 610	84 / 2134
30 / 762	48 / 1219
30 / 762	51 / 1295
30 / 762	54 / 1372
30 / 762	57 / 1448
30 / 762	60 / 1524
30 / 762	63 / 1600
30 / 762	66 / 1676
30 / 762	69 / 1753
30 / 762	72 / 1829
30 / 762	78 / 1981
30 / 762	84 / 2134

PRIX

SUPPORTS D'EXTRÉMITÉ EN STRATIFIÉ (L)

Stratifié Foundation	Flintwood
1053	1464
1082	1529
1115	1597
1144	1661
1172	1723
1205	1791
1237	1855
1254	1887
1278	1926
1327	2016
1397	2129
1086	1487
1122	1568
1161	1648
1201	1725
1239	1811
1278	1890
1310	1972
1342	2021
1375	2066
1429	2170
1513	2292

SUPPORTS D'EXTRÉMITÉ EN MÉTAL (M)

Stratifié Foundation	Flintwood
1355	1921
1384	1985
1416	2052
1444	2117
1477	2178
1507	2243
1537	2311
1558	2344
1579	2375
1631	2468
1706	2581
1392	1938
1427	2021
1464	2095
1506	2177
1543	2261
1580	2343
1617	2422
1650	2470
1679	2518
1734	2619
1815	2745

Ensemble de suspension (H) : ajouter 42.

Rangement en guise de support (S) : ajouter 84.

Supports d'extrémité Mica : ajouter 50.

Cette surface de travail à hauteur fixe est reliée à un bureau à une extrémité et soutenue par un support simple de l'autre. Elle convient à merveille aux réunions en petits groupes ou aux postes de travail d'équipes.

ÉLÉMENTS COMPRIS

Une surface de travail, un support avec patte de nivellement, quatre plaques affleurantes et quincaillerie.

ÉLÉMENTS NON COMPRIS

Panneau modestie en retrait.

REMARQUES

Ce bureau est semi-supporté et doit être relié à un autre bureau.

R D B N
Surface de travail péninsule en D

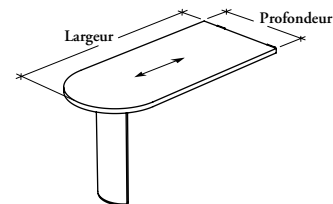

OPTIONS

Style de support	Profondeur	Largeur	Finition de la surface	Style des garnitures de chants	Finition des garnitures de chants	Finition des supports
P Pied central – 3 1/2 po cylindrique	24, 30, 36	48, 54, 60, 66, 72, 78, 84	Stratifié Foundation Flintwood	6 Droite 9 Plate en Flintwood	Couleurs de garnitures (style de garniture 6)	Foundation Mica
S Base arquée (illustrée)						

COMMANDE TYPE

RDBN P	36	60	2D	6	4D	Q
---------------	-----------	-----------	-----------	----------	-----------	----------

DIMENSIONS
POUCES / MM

P	La
24 / 610	48 / 1219
24 / 610	54 / 1372
24 / 610	60 / 1524
24 / 610	66 / 1676
24 / 610	72 / 1829
24 / 610	78 / 1981
24 / 610	84 / 2134
30 / 762	48 / 1219
30 / 762	54 / 1372
30 / 762	60 / 1524
30 / 762	66 / 1676
30 / 762	72 / 1829
30 / 762	78 / 1981
30 / 762	84 / 2134
36 / 914	48 / 1219
36 / 914	54 / 1372
36 / 914	60 / 1524
36 / 914	66 / 1676
36 / 914	72 / 1829
36 / 914	78 / 1981
36 / 914	84 / 2134

PRIX

PIED CENTRAL – 3 1/2 PO CYLINDRIQUE (P)	
Stratifié Foundation	Flintwood
689	1169
718	1217
742	1257
782	1328
820	1392
861	1460
897	1528
756	1285
795	1351
835	1421
864	1465
933	1586
977	1663
1023	1748
847	1440
887	1510
928	1576
986	1674
1043	1772
1099	1865
1155	1965

BASE ARQUÉE (S)	
Stratifié Foundation	Flintwood
860	1339
887	1387
911	1429
952	1498
991	1564
1028	1631
1067	1697
925	1456
964	1520
1006	1587
1032	1634
1102	1755
1148	1834
1195	1919
1015	1609
1057	1679
1095	1748
1154	1842
1210	1941
1263	2035
1327	2136

Support Mica : ajouter 16.

bureaux modulaires

Xpress

R D B U

Bureau péninsule en D – demi-supports d'extrémité

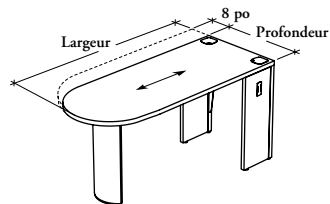

Ce bureau à hauteur fixe convient à merveille aux réunions en petits groupes ou aux postes de travail d'équipes.

ÉLÉMENTS COMPRIS

Une surface de travail, deux raccords d'angle en métal avec pattes de nivellement, une poutre structurale, deux demi-supports d'extrémité avec pattes de nivellement, un support avec patte de nivellement, deux plaques affleurantes, serre-fils, passe-fils et quincaillerie.

ÉLÉMENTS NON COMPRIS

Panneau modestie affleurant et panneau modestie en retrait.

REMARQUES

Ce bureau est semi-supporté et doit être relié à un autre bureau.

La largeur de 54 po n'est pas offerte si l'on choisit l'option Chant visiteur en retrait (R).

Avec l'option Chant visiteur affleurant (F), l'option Configuration de la surface ne s'applique pas.

Avec l'option Chant visiteur en retrait (R), 8 po de dégagement pour les genoux sont ajoutés.

OPTIONS

Chant visiteur	Style des supports d'extrémité	Style de support	Profondeur	Largeur	Configurat. de la surface (le cas échéant)	Finition de la surface	Style des garnitures de chants	Finition des garnitures de chants	Finition des supports d'extrém. et des passe-fils	Finition des supports
F Affleurant	L Stratifié	P Pied central – 3 1/2 po cyl.	24, 30, 36	48, 54, 60, 66, 72, 78, 84	L Gauche (illustrée)	Stratifié Foundation	6 Droite	Couleurs de garnitures (style de garniture 6)	Stratifié Source	Foundation
R En retrait	M Métal	S Base arquée (illustrée)			R Droite	Flintwood	9 Plate en Flintwood		Foundation (supp. d'extr. en métal)	Mica
									Mica (supp. d'extr. en métal)	

COMMANDE TYPE

RDBU F	L	P	36	60	L	2D	6	4D	3D	P
--------	---	---	----	----	---	----	---	----	----	---

DIMENSIONS POUCES / MM

P	La
24 / 610	48 / 1219
24 / 610	54 / 1372
24 / 610	60 / 1524
24 / 610	66 / 1676
24 / 610	72 / 1829
24 / 610	78 / 1981
24 / 610	84 / 2134
30 / 762	48 / 1219
30 / 762	54 / 1372
30 / 762	60 / 1524
30 / 762	66 / 1676
30 / 762	72 / 1829
30 / 762	78 / 1981
30 / 762	84 / 2134
36 / 914	48 / 1219
36 / 914	54 / 1372
36 / 914	60 / 1524
36 / 914	66 / 1676
36 / 914	72 / 1829
36 / 914	78 / 1981
36 / 914	84 / 2134

PRIX

CHANT VISITEUR AVEC PANNEAU MODESTIE AFFLEURANT (F)							
PIED CENTRAL – 3 1/2 PO CYLINDRIQUE (P)				BASE ARQUÉE (S)			
SUPP. D'EXTR. STRAT. (L)		SUPP. D'EXTR. MÉTAL (M)		SUPP. D'EXTR. STRAT. (L)		SUPP. D'EXTR. MÉTAL (M)	
Stratifié Foundation	Flintwood	Stratifié Foundation	Flintwood	Stratifié Foundation	Flintwood	Stratifié Foundation	Flintwood
1192	1931	1498	2427	1364	2102	1665	2591
1226	1985	1529	2484	1393	2153	1699	2647
1259	2044	1566	2537	1430	2213	1737	2705
1303	2116	1609	2612	1474	2283	1779	2777
1349	2185	1654	2680	1517	2357	1825	2848
1377	2231	1682	2723	1549	2401	1854	2894
1402	2270	1708	2765	1572	2443	1880	2937
1252	2024	1556	2523	1421	2196	1725	2689
1276	2062	1579	2555	1441	2233	1750	2725
1296	2096	1601	2590	1464	2267	1771	2762
1346	2182	1653	2676	1516	2355	1822	2845
1413	2284	1714	2781	1580	2456	1885	2950
1441	2340	1750	2829	1612	2503	1920	3001
1477	2397	1781	2887	1650	2561	1951	3057
1318	2136	1623	2629	1487	2304	1795	2799
1370	2219	1674	2714	1539	2387	1842	2884
1421	2299	1725	2796	1587	2465	1892	2961
1477	2397	1781	2887	1650	2561	1951	3057
1528	2482	1834	2968	1697	2646	2002	3139
1566	2537	1873	3030	1737	2705	2042	3199
1607	2603	1913	3095	1775	2770	2082	3268

Supports d'extrémité Mica : ajouter 20.

Supports Mica : ajouter 16.

Suite de la grille de prix à la page suivante.

R D B U

Bureau péninsule en D – demi-supports d'extrémité (suite)

DIMENSIONS
POUCES / MM

PRIX

DIMENSIONS		CHANT VISITEUR AVEC PANNEAU MODESTIE EN RETRAIT (R)							
		PIED CENTRAL – 3 1/2 PO CYLINDRIQUE (P)				BASE ARQUÉE (S)			
		SUPP. D'EXTR. STRAT. (L)		SUPP. D'EXTR. MÉTAL (M)		SUPP. D'EXTR. STRAT. (L)		SUPP. D'EXTR. MÉTAL (M)	
P	La	Stratifié Foundation	Flintwood	Stratifié Foundation	Flintwood	Stratifié Foundation	Flintwood	Stratifié Foundation	Flintwood
24 / 610	48 / 1219	1295	2094	1600	2589	1464	2264	1771	2761
24 / 610	54 / 1372	1318	2132	1624	2629	1487	2301	1796	2799
24 / 610	60 / 1524	1340	2170	1646	2663	1510	2340	1813	2829
24 / 610	66 / 1676	1392	2255	1696	2748	1559	2424	1864	2914
24 / 610	72 / 1829	1458	2356	1760	2852	1625	2528	1929	3021
24 / 610	78 / 1981	1487	2408	1796	2901	1656	2578	1964	3072
24 / 610	84 / 2134	1520	2463	1826	2957	1691	2631	1998	3126
30 / 762	48 / 1219	1364	2205	1666	2699	1535	2375	1837	2868
30 / 762	54 / 1372	1415	2291	1719	2783	1585	2459	1887	2952
30 / 762	60 / 1524	1464	2370	1771	2863	1633	2538	1938	3031
30 / 762	66 / 1676	1520	2463	1826	2957	1691	2631	1998	3126
30 / 762	72 / 1829	1572	2549	1879	3039	1740	2719	2045	3211
30 / 762	78 / 1981	1609	2605	1915	3101	1779	2776	2085	3270
30 / 762	84 / 2134	1652	2674	1956	3168	1819	2843	2125	3335
36 / 914	48 / 1219	1427	2317	1735	2812	1601	2487	1902	2981
36 / 914	54 / 1372	1513	2444	1812	2941	1680	2615	1980	3110
36 / 914	60 / 1524	1589	2572	1897	3066	1757	2734	2062	3231
36 / 914	66 / 1676	1650	2670	1955	3163	1822	2841	2125	3334
36 / 914	72 / 1829	1690	2741	1995	3225	1858	2906	2167	3400
36 / 914	78 / 1981	1735	2807	2037	3303	1902	2978	2207	3471
36 / 914	84 / 2134	1781	2887	2087	3376	1946	3050	2255	3550

Supports d'extrémité Mica : ajouter 50.

Supports Mica : ajouter 16.

bureaux modulaires

Xpress

R V D D

Bureau allongé avec péninsule en D – demi-supports d'extrémité

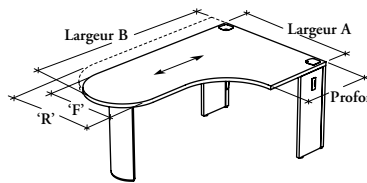

42 po de largeur A

'F' = 24 po

'R' = 32 po

48 po ou 54 po de largeur A

'F' = 30 po

'R' = 38 po

Ce bureau à hauteur fixe combine les caractéristiques d'une encoignure allongée et d'une surface demi-ovale dont le bout est arrondi.

ÉLÉMENTS COMPRIS

Une surface de travail, deux raccords d'angle en métal avec pattes de nivellement, une poutre structurale, deux demi-supports d'extrémité avec pattes de nivellement, un support avec patte de nivellement, deux plaques affleurantes, serre-fils, passe-fils et quincaillerie.

ÉLÉMENTS NON COMPRIS

Panneau modestie affleurant et panneau modestie en retrait.

REMARQUES

Ce bureau est semi-supporté et doit être relié à un autre bureau.

Ce produit **ne peut recevoir** aucun porte-clavier.

Avec l'option Chant visiteur en retrait (R), 8 po de dégagement pour les genoux sont ajoutés.

La largeur A de 54 po n'est pas offerte si l'on choisit l'option Chant visiteur en retrait (R).

OPTIONS

Chant visiteur	Style des supports d'extrém.	Style de support	Profond.	Largeur A	Largeur B	Configurat. de la surface	Finition de la surface	Style des garnitures de chants	Finition des garnitures de chants	Finition des supports d'extrém. et des passe-fils	Finition des supports
F Affleurant	L Stratifié	P Pied cent. – 3 1/2 po cyl.	24, 30	42, 48, 54	54, 60, 66, 72, 78, 84	L Gauche (illustrée)	Stratifié Foundation	6 Droite	Couleurs de garnitures (style de garniture 6)	Stratifié Source Foundation (supp. d'extr. en métal)	Foundation Mica
R En retrait	M Métal	S Base arquée (illustrée)				R Droite	Flintwood	9 Plate en Flintwood		Mica (supp. d'extr. en métal)	

COMMANDE TYPE

RVDD F	M	P	24	42	54	R	2D	6	4D	E	E
---------------	----------	----------	-----------	-----------	-----------	----------	-----------	----------	-----------	----------	----------

DIMENSIONS POUCES / MM

PRIX

CHANT VISITEUR AVEC PANNEAU MODESTIE AFFLEURANT (F)

PIED CENTRAL – 3 1/2 PO CYLINDRIQUE (P)

SUPP. D'EXTR. STRAT. (L) SUPP. D'EXTR. MÉTAL (M)

P	La a	La b
24 / 610	42 / 1067	54 / 1372
24 / 610	42 / 1067	60 / 1524
24 / 610	42 / 1067	66 / 1676
24 / 610	42 / 1067	72 / 1829
24 / 610	42 / 1067	78 / 1981
24 / 610	42 / 1067	84 / 2134
24 / 610	48 / 1219	60 / 1524
24 / 610	48 / 1219	66 / 1676
24 / 610	48 / 1219	72 / 1829
24 / 610	48 / 1219	78 / 1981
24 / 610	48 / 1219	84 / 2134
24 / 610	54 / 1372	66 / 1676
24 / 610	54 / 1372	72 / 1829
24 / 610	54 / 1372	78 / 1981
24 / 610	54 / 1372	84 / 2134
30 / 762	48 / 1219	66 / 1676
30 / 762	48 / 1219	72 / 1829
30 / 762	48 / 1219	78 / 1981
30 / 762	48 / 1219	84 / 2134
30 / 762	54 / 1372	66 / 1676
30 / 762	54 / 1372	72 / 1829
30 / 762	54 / 1372	78 / 1981
30 / 762	54 / 1372	84 / 2134

Stratifié		Stratifié	
Foundation	Flintwood	Foundation	Flintwood
1384	2805	1691	3420
1441	2922	1748	3537
1499	3033	1801	3654
1556	3149	1859	3765
1612	3262	1920	3880
1666	3377	1972	4000
1527	3091	1833	3707
1607	3249	1913	3871
1672	3386	1978	4007
1713	3473	2021	4089
1763	3572	2067	4189
1690	3417	1995	4033
1735	3512	2039	4130
1774	3591	2081	4208
1834	3712	2138	4330
1623	3286	1928	3902
1690	3419	1995	4038
1734	3504	2035	4124
1781	3610	2086	4227
1691	3422	1998	4045
1753	3546	2058	4160
1795	3626	2095	4247
1854	3749	2154	4372

BASE ARQUÉE (S)

SUPP. D'EXTR. STRAT. (L) SUPP. D'EXTR. MÉTAL (M)

Stratifié		Stratifié	
Foundation	Flintwood	Foundation	Flintwood
1556	2973	1859	3591
1612	3089	1919	3706
1666	3203	1972	3822
1725	3319	2027	3937
1781	3432	2086	4051
1836	3546	2143	4162
1696	3261	2001	3879
1775	3420	2082	4043
1839	3557	2147	4176
1884	3645	2187	4256
1933	3742	2236	4358
1858	3586	2167	4206
1902	3685	2207	4298
1945	3762	2247	4379
2002	3884	2308	4500
1795	3454	2095	4072
1858	3587	2167	4207
1900	3676	2203	4293
1951	3778	2257	4394
1859	3593	2168	4210
1923	3717	2228	4331
1960	3797	2265	4415
2022	3922	2323	4538

Supports d'extrémité Mica : ajouter 20.
Supports Mica : ajouter 16.

Suite de la grille de prix à la page suivante.

R V D D

**Bureau allongé avec péninsule en D –
demi-supports d'extrémité (suite)**

**DIMENSIONS
POUCES / MM**

P	La a	La b
24 / 610	42 / 1067	54 / 1372
24 / 610	42 / 1067	60 / 1524
24 / 610	42 / 1067	66 / 1676
24 / 610	42 / 1067	72 / 1829
24 / 610	42 / 1067	78 / 1981
24 / 610	42 / 1067	84 / 2134
24 / 610	48 / 1219	60 / 1524
24 / 610	48 / 1219	66 / 1676
24 / 610	48 / 1219	72 / 1829
24 / 610	48 / 1219	78 / 1981
24 / 610	48 / 1219	84 / 2134
30 / 762	48 / 1219	66 / 1676
30 / 762	48 / 1219	72 / 1829
30 / 762	48 / 1219	78 / 1981
30 / 762	48 / 1219	84 / 2134

Supports d'extrémité Mica : ajouter 50.
Supports Mica : ajouter 16.

PRIX

CHANT VISITEUR AVEC PANNEAU MODESTIE EN RETRAIT (R)							
PIED CENTRAL – 3 1/2 PO CYLINDRIQUE (P)				BASE ARQUÉE (S)			
SUPP. D'EXTR. STRAT. (L)		SUPP. D'EXTR. MÉTAL (M)		SUPP. D'EXTR. STRAT. (L)		SUPP. D'EXTR. MÉTAL (M)	
Stratifié Foundation	Flintwood	Stratifié Foundation	Flintwood	Stratifié Foundation	Flintwood	Stratifié Foundation	Flintwood
1491	2999	1796	3616	1662	3169	1965	3789
1569	3160	1878	3780	1739	3330	2044	3952
1652	3325	1956	3942	1819	3492	2125	4112
1717	3457	2024	4075	1885	3627	2192	4247
1759	3543	2064	4157	1928	3711	2234	4328
1807	3646	2114	4260	1978	3814	2283	4429
1689	3395	1994	4011	1858	3562	2167	4185
1734	3489	2037	4104	1902	3657	2207	4276
1778	3583	2083	4202	1946	3750	2253	4372
1817	3661	2124	4278	1987	3831	2293	4449
1879	3784	2181	4401	2045	3954	2354	4573
1735	3493	2039	4116	1904	3662	2209	4284
1798	3617	2103	4234	1967	3786	2270	4402
1837	3698	2140	4319	2004	3867	2311	4487
1898	3823	2201	4442	2066	3995	2370	4610

bureaux modulaires

Xpress

R V X D

Bureau allongé avec péninsule en P – demi-supports d'extrémité

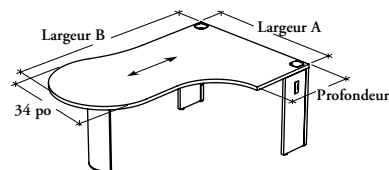

Ce bureau à hauteur fixe combine les caractéristiques du bureau péninsule, à extrémité large, et du bureau en D péninsule, à extrémité arrondie.

ÉLÉMENTS COMPRIS

Une surface de travail, deux raccords d'angle en métal avec pattes de nivellement, une poutre structurale, deux demi-supports d'extrémité avec pattes de nivellement, un support avec patte de nivellement, deux plaques affleurantes, serre-fils, passe-fils et quincaillerie.

ÉLÉMENTS NON COMPRIS

Panneau modestie affleurant et panneau modestie en retrait.

REMARQUES

Ce bureau est semi-supporté et doit être relié à un autre bureau.

Ce produit ne peut recevoir aucun porte-clavier.

OPTIONS

Chant visiteur	Style des supports d'extrém.	Style de support	Profond.	Largeur A	Largeur B	Configurat. de la surface	Finition de la surface	Style des garnitures de chants	Finition des garnitures de chants	Finition des supports d'extrém. et des passe-fils	Finition des supports
F Affleurant	L Stratifié M Métal	P Pied cent. – 3 1/2 po cyl. S Base arquée (illustrée)	24, 30	48, 54	60, 66, 72, 78, 84	L Gauche (illustrée) R Droite	Stratifié Foundation Flintwood	6 Droite 9 Plate en Flintwood	Couleurs de garnitures (style de garniture 6)	Stratifié Source Foundation (supp. d'extr. en métal) Mica (supp. d'extr. en métal)	Foundation Mica

COMMANDE TYPE

RVXD F	M	S	24	48	72	L	2D	6	4D	N	N
---------------	----------	----------	-----------	-----------	-----------	----------	-----------	----------	-----------	----------	----------

DIMENSIONS POUCES / MM

P	La a	La b
24 / 610	48 / 1219	60 / 1524
24 / 610	48 / 1219	66 / 1676
24 / 610	48 / 1219	72 / 1829
24 / 610	48 / 1219	78 / 1981
24 / 610	48 / 1219	84 / 2134
24 / 610	54 / 1372	66 / 1676
24 / 610	54 / 1372	72 / 1829
24 / 610	54 / 1372	78 / 1981
24 / 610	54 / 1372	84 / 2134
30 / 762	48 / 1219	66 / 1676
30 / 762	48 / 1219	72 / 1829
30 / 762	48 / 1219	78 / 1981
30 / 762	48 / 1219	84 / 2134
30 / 762	54 / 1372	66 / 1676
30 / 762	54 / 1372	72 / 1829
30 / 762	54 / 1372	78 / 1981
30 / 762	54 / 1372	84 / 2134

PRIX

PIED CENTRAL – 3 1/2 PO CYLINDRIQUE (P)			
SUPP. D'EXTR. STRAT. (L)		SUPP. D'EXTR. MÉTAL (M)	
Stratifié	Flintwood	Stratifié	Flintwood
1696	2748	2001	3242
1788	2892	2091	3386
1858	3011	2167	3502
1904	3086	2210	3580
1957	3176	2264	3666
1797	2910	2102	3405
1878	3042	2181	3532
1928	3122	2233	3616
1971	3192	2275	3689
1801	2922	2109	3414
1880	3042	2182	3533
1933	3129	2235	3617
1979	3205	2283	3702
1882	3045	2184	3537
1946	3152	2253	3651
1994	3222	2298	3718
2059	3332	2364	3829

BASE ARQUÉE (S)			
SUPP. D'EXTR. STRAT. (L)		SUPP. D'EXTR. MÉTAL (M)	
Stratifié	Flintwood	Stratifié	Flintwood
1864	2917	2173	3409
1955	3061	2261	3557
2025	3181	2327	3675
2072	3257	2380	3748
2127	3344	2437	3837
1965	3082	2269	3574
2045	3209	2354	3702
2095	3290	2402	3784
2140	3363	2445	3859
1972	3089	2278	3582
2050	3209	2355	3703
2103	3293	2408	3789
2148	3376	2451	3871
2052	3214	2356	3706
2116	3322	2419	3819
2156	3395	2464	3888
2230	3502	2531	4001

Supports d'extrémité Mica : ajouter 50.

Supports Mica : ajouter 16.

bureaux modulaires

Xpress

RDPD

Bureau péninsule en P – demi-supports d'extrémité

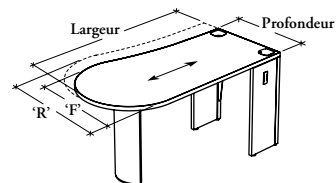

24 po de profondeur :
'F' = 28 po
'R' = 36 po

30 po de profondeur :
'F' = 34 po
'R' = 42 po

36 po de profondeur :
'F' = 40 po
'R' = 48 po

Ce bureau à hauteur fixe a une extrémité arrondie plus large que la profondeur de la surface de travail.

ÉLÉMENTS COMPRIS

Une surface de travail, deux raccords d'angle en métal avec pattes de nivellement, une poutre structurale, deux demi-supports d'extrémité avec pattes de nivellement, un support avec patte de nivellement, deux plaques affleurantes, serre-fils, passe-fils et quincaillerie.

ÉLÉMENTS NON COMPRIS

Panneau modestie affleurant et panneau modestie en retrait.

REMARQUES

Ce bureau est semi-supporté et doit être relié à un autre bureau.

Avec l'option Chant visiteur en retrait (R), 8 po de dégagement pour les genoux sont ajoutés.

OPTIONS

Chant visiteur	Style des supports d'extrémité	Style de support	Profondeur	Largeur	Configurat. de la surface	Finition de la surface	Style des garnitures de chants	Finition des garnitures de chants	Finition des supports d'extrém. et des passe-fils	Finition des supports
F Affleurant R En retrait	L Stratifié M Métal	P Pied central – 3 1/2 po cylindrique S Base arquée (illustrée)	24, 30, 36	48, 54, 60, 66, 72, 78, 84	L Gauche (illustrée) R Droite	Stratifié Foundation Flintwood	6 Droite 9 Plate en Flintwood	Couleurs de garnitures (style de garniture 6)	Stratifié Source Foundation (supp. d'extr. en métal) Mica (supp. d'extr. en métal)	Foundation Mica

COMMANDE TYPE

RDPD F	M	S	36	60	L	2D	6	4D	N	7
--------	---	---	----	----	---	----	---	----	---	---

DIMENSIONS POUCES / MM

PRIX

CHANT VISITEUR AVEC PANNEAU MODESTIE AFFLEURANT (F)

PIED CENTRAL – 3 1/2 PO CYLINDRIQUE (P)

SUPP. D'EXTR. STRAT. (L) SUPP. D'EXTR. MÉTAL (M)

Stratifié Foundation Flintwood Stratifié Foundation Flintwood

P	La	Stratifié Foundation	Flintwood	Stratifié Foundation	Flintwood
24 / 610	48 / 1219	1276	2168	1580	3623
24 / 610	54 / 1372	1297	2203	1604	3682
24 / 610	60 / 1524	1327	2256	1632	3742
24 / 610	66 / 1676	1382	2349	1689	3871
24 / 610	72 / 1829	1434	2444	1740	4001
24 / 610	78 / 1981	1469	2496	1774	4072
24 / 610	84 / 2134	1502	2554	1808	4149
30 / 762	48 / 1219	1332	2264	1636	3753
30 / 762	54 / 1372	1360	2314	1665	3822
30 / 762	60 / 1524	1384	2357	1691	3879
30 / 762	66 / 1676	1464	2492	1771	4062
30 / 762	72 / 1829	1549	2629	1855	4250
30 / 762	78 / 1981	1580	2688	1886	4328
30 / 762	84 / 2134	1625	2763	1933	4434
36 / 914	48 / 1219	1391	2366	1696	3893
36 / 914	54 / 1372	1433	2441	1739	3995
36 / 914	60 / 1524	1477	2511	1781	4090
36 / 914	66 / 1676	1544	2627	1854	4248
36 / 914	72 / 1829	1617	2749	1923	4410
36 / 914	78 / 1981	1663	2828	1971	4519
36 / 914	84 / 2134	1703	2894	2006	4610

BASE ARQUÉE (S)

SUPP. D'EXTR. STRAT. (L) SUPP. D'EXTR. MÉTAL (M)

Stratifié Foundation Flintwood Stratifié Foundation Flintwood

Stratifié Foundation	Flintwood	Stratifié Foundation	Flintwood
1441	2332	1752	3792
1465	2377	1772	3848
1496	2426	1800	3912
1553	2518	1857	4043
1607	2615	1913	4167
1636	2668	1945	4242
1672	2723	1979	4320
1501	2437	1807	3924
1528	2484	1834	3987
1556	2526	1859	4050
1633	2662	1941	4233
1714	2799	2023	4421
1752	2856	2058	4496
1797	2934	2103	4604
1559	2532	1864	4062
1605	2612	1907	4160
1650	2680	1951	4260
1713	2798	2022	4417
1788	2920	2091	4579
1834	3000	2138	4692
1873	3065	2178	4779

Supports d'extrémité Mica : ajouter 50.

Supports Mica : ajouter 16.

Suite de la grille de prix à la page suivante.

R D P D

Bureau péninsule en P – demi-supports d'extrémité (suite)

DIMENSIONS
POUCES / MM

PRIX

DIMENSIONS		CHANT VISITEUR AVEC PANNEAU MODESTIE EN RETRAIT (R)							
		PIED CENTRAL – 3 1/2 PO CYLINDRIQUE (P)				BASE ARQUÉE (S)			
		SUPP. D'EXTR. STRAT. (L)		SUPP. D'EXTR. MÉTAL (M)		SUPP. D'EXTR. STRAT. (L)		SUPP. D'EXTR. MÉTAL (M)	
P	La	Stratifié Foundation	Flintwood	Stratifié Foundation	Flintwood	Stratifié Foundation	Flintwood	Stratifié Foundation	Flintwood
24 / 610	48 / 1219	1376	2333	1680	3828	1544	2502	1851	3999
24 / 610	54 / 1372	1406	2380	1711	3889	1572	2550	1879	4060
24 / 610	60 / 1524	1429	2427	1735	3952	1600	2595	1904	4120
24 / 610	66 / 1676	1510	2561	1813	4132	1679	2729	1982	4300
24 / 610	72 / 1829	1594	2699	1898	4321	1760	2868	2066	4492
24 / 610	78 / 1981	1625	2760	1929	4399	1797	2926	2102	4567
24 / 610	84 / 2134	1672	2834	1975	4503	1840	3003	2147	4670
30 / 762	48 / 1219	1433	2438	1739	3963	1604	2603	1908	4132
30 / 762	54 / 1372	1478	2507	1782	4062	1651	2680	1951	4233
30 / 762	60 / 1524	1520	2584	1826	4159	1691	2753	1998	4330
30 / 762	66 / 1676	1592	2697	1897	4319	1759	2866	2064	4487
30 / 762	72 / 1829	1662	2819	1967	4479	1833	2989	2136	4650
30 / 762	78 / 1981	1711	2900	2013	4589	1879	3071	2181	4756
30 / 762	84 / 2134	1747	2963	2051	4677	1915	3134	2224	4844
36 / 914	48 / 1219	1496	2538	1801	4098	1663	2703	1971	4270
36 / 914	54 / 1372	1553	2638	1858	4235	1725	2812	2027	4405
36 / 914	60 / 1524	1609	2738	1919	4372	1782	2909	2086	4538
36 / 914	66 / 1676	1674	2834	1978	4503	1839	3003	2145	4668
36 / 914	72 / 1829	1732	2942	2033	4639	1902	3111	2205	4812
36 / 914	78 / 1981	1796	3043	2095	4780	1957	3214	2264	4952
36 / 914	84 / 2134	1821	3093	2124	4857	1989	3264	2299	5023

Supports d'extrémité Mica : ajouter 50.

Supports Mica : ajouter 16.

bureaux modulaires

Xpress

RTRT Table rectangulaire

Cette table à hauteur fixe s'utilise seule ou avec d'autres tables pour la tenue de réunions.

ÉLÉMENTS COMPRIS

Une surface de travail, quatre pieds avec pattes de nivellement et quincaillerie.

REMARQUES

Cette table est autoportante, mais elle peut être reliée à un bureau.

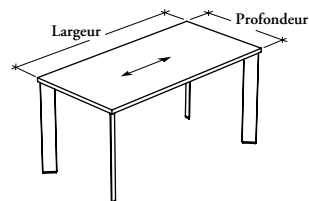

OPTIONS

Style de pieds	Profondeur	Largeur	Finition de la surface	Style des garnitures de chants	Finition des garnitures de chants	Finition des pieds
A Pieds angulaires (illustrés)	24, 30	36, 42, 48, 54, 60, 66, 72, 78, 84	Stratifié Foundation Flintwood	6 Droite	Couleurs de garnitures (style de garniture 6)	Foundation Mica
P Pieds cylindriques réglables de 2 po				9 Plate en Flintwood		

COMMANDE TYPE

RTRT A	30	60	2D	6	4D	G
---------------	-----------	-----------	-----------	----------	-----------	----------

DIMENSIONS POUCES / MM

P	La
24 / 610	36 / 914
24 / 610	42 / 1067
24 / 610	48 / 1219
24 / 610	54 / 1372
24 / 610	60 / 1524
24 / 610	66 / 1676
24 / 610	72 / 1829
24 / 610	78 / 1981
24 / 610	84 / 2134
30 / 762	36 / 914
30 / 762	42 / 1067
30 / 762	48 / 1219
30 / 762	54 / 1372
30 / 762	60 / 1524
30 / 762	66 / 1676
30 / 762	72 / 1829
30 / 762	78 / 1981
30 / 762	84 / 2134

PRIX

	Stratifié Foundation	Flintwood
	1268	1682
	1329	1811
	1387	1944
	1453	2074
	1511	2202
	1569	2332
	1633	2464
	1691	2590
	1752	2719
	1360	1878
	1434	2042
	1511	2202
	1585	2362
	1662	2526
	1735	2687
	1808	2845
	1886	3009
	1964	3174

Pieds Mica : ajouter 81.

bureaux centraux

tableau d'ensemble

R M S R L Bureau central simple – autoportant

Page 252

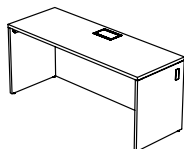

R M S S L Bureau central simple – extrémité gauche

Page 256

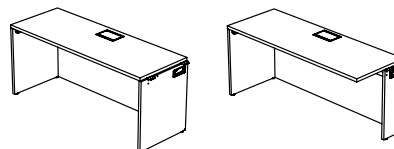

R M S D L Bureau central simple – module de centre

Page 262

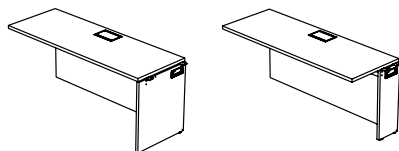

R M S E L Bureau central simple – extrémité droite

Page 268

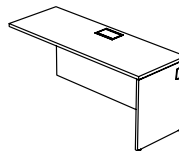

R M D R L Bureau central partagé – autoportant

Page 272

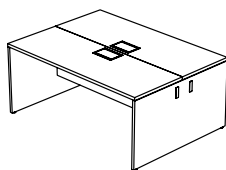

R M D S L Bureau central partagé – extrémité gauche

Page 274

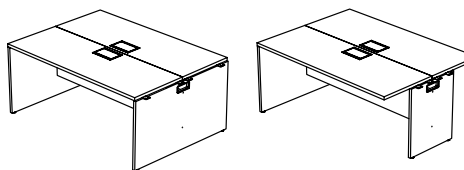

R M D D L Bureau central partagé – module de centre

Page 278

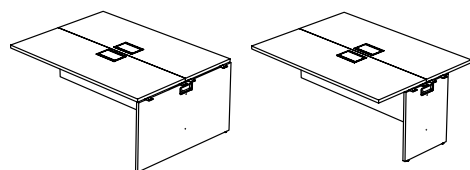

R M D E L Bureau central partagé – extrémité droite

Page 282

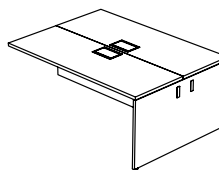

RMSRL

Bureau central simple – autoportant

Le bureau central simple autoportant est commandé seul ou combiné à un autre bureau central dans un aménagement situé le long d'un corridor ou d'un mur.

ÉLÉMENTS COMPRIS

Une surface de travail, deux supports d'extrémité pleins avec pattes de nivellement, un panneau modestie (selon les spécifications), un chemin de câbles avec ferrures, une boîte de communication, quincaillerie, passe-fils ou trappe d'accès (selon les spécifications).

ÉLÉMENTS NON COMPRIS

Boîtier d'alimentation et câble électrique.

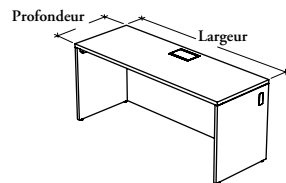

OPTIONS

Haut. du panneau modestie	Style et emplacement du passe-fils de la surface	Profondeur	Largeur	Style du passe-fils du support d'extrémité plein	Finition de la surface	Style des garnitures de chants	Finition du support d'extr. plein	Finition du passe-fils et de la trappe d'accès de la surface
F Pleine hauteur (illustré)	Passe-fils rectangulaire(s) B À chaque extrémité	24, 30	30, 36, 42, 48, 54, 60, 66, 72, 78, 84	B Gauche et droite (illustré) L Gauche seulement N Sans passe-fils R Droite seulement	Stratifié Foundation Flintwood	6 Droite 9 Plate en Flintwood	Stratifié Source Flintwood	Foundation Mica
W Accès au mur	C Au centre Trappe d'accès L Gauche M Centre (illustré) R Droite					Finition des garnitures de chants Couleurs de garnitures (style de garniture 6)	Finition du panneau modestie Stratifié Source	

COMMANDE TYPE

RMSRL	M	24	72	B	2D	6	4D	3D	3D	E
F										

DIMENSIONS POUCES / MM

PRIX

PANNEAU MODESTIE AVEC ACCÈS AU MUR (W)

PASSE-FILS RECTANGULAIRE – À CHAQUE EXTRÉMITÉ (B)

SURFACE DE TRAVAIL EN STRATIFIÉ FOUNDATION	SURFACE DE TRAVAIL EN FLINTWOOD
FINITION DU SUPPORT D'EXTRÉMITÉ PLEIN	
Stratifié Source	Stratifié Source Flintwood
s.o.	s.o. s.o.
s.o.	s.o. s.o.
s.o.	s.o. s.o.
950	1564 2444
1017	1659 2540
1072	1757 2638
1126	1840 2721
1180	1921 2801
1237	2035 2917
1286	2118 2999

PASSE-FILS RECTANGULAIRE – AU CENTRE (C)

SURFACE DE TRAVAIL EN STRATIFIÉ FOUNDATION	SURFACE DE TRAVAIL EN FLINTWOOD
Stratifié Source	Stratifié Source Flintwood
786	1260 2143
841	1368 2247
896	1452 2329
950	1564 2444
1017	1659 2540
1072	1757 2638
1126	1840 2721
1180	1921 2801
1237	2035 2917
1286	2118 2999

P	La
24 / 610	30 / 762
24 / 610	36 / 914
24 / 610	42 / 1067
24 / 610	48 / 1219
24 / 610	54 / 1372
24 / 610	60 / 1524
24 / 610	66 / 1676
24 / 610	72 / 1829
24 / 610	78 / 1981
24 / 610	84 / 2134
30 / 762	30 / 762
30 / 762	36 / 914
30 / 762	42 / 1067
30 / 762	48 / 1219
30 / 762	54 / 1372
30 / 762	60 / 1524
30 / 762	66 / 1676
30 / 762	72 / 1829
30 / 762	78 / 1981
30 / 762	84 / 2134

Stratifié Source	Stratifié Source Flintwood	Stratifié Source	Stratifié Source Flintwood
s.o.	s.o. s.o.	890	1406 2378
s.o.	s.o. s.o.	952	1496 2468
s.o.	s.o. s.o.	1014	1616 2589
1078	1723 2698	1078	1723 2698
1154	1826 2799	1154	1826 2799
1213	1915 2891	1213	1915 2891
1279	2039 3014	1279	2039 3014
1339	2129 3104	1339	2129 3104
1402	2252 3225	1402	2252 3225
1462	2341 3314	1462	2341 3314

RMSRL

Bureau central simple – autoportant (suite)

DIMENSIONS
POUCES / MM

PRIX

PANNEAU MODESTIE AVEC ACCÈS AU MUR (W) (SUITE)

TRAPPE D'ACCÈS – GAUCHE OU DROITE (L OU R) TRAPPE D'ACCÈS – CENTRE (M)

SURFACE DE TRAVAIL EN STRATIFIÉ FOUNDATION SURFACE DE TRAVAIL EN FLINTWOOD SURFACE DE TRAVAIL EN STRATIFIÉ FOUNDATION SURFACE DE TRAVAIL EN FLINTWOOD

FINITION DU SUPPORT D'EXTRÉMITÉ PLEIN

P	La	Stratifié Source		Stratifié Source		Stratifié Source		Stratifié Source	
					Flintwood				Flintwood
24 / 610	30 / 762	s.o.		s.o.	s.o.	906		1379	2259
24 / 610	36 / 914	s.o.		s.o.	s.o.	958		1484	2366
24 / 610	42 / 1067	s.o.		s.o.	s.o.	1013		1566	2446
24 / 610	48 / 1219	1068		1681	2561	1068		1681	2561
24 / 610	54 / 1372	1133		1776	2658	1133		1776	2658
24 / 610	60 / 1524	1190		1873	2753	1190		1873	2753
24 / 610	66 / 1676	1244		1956	2839	1244		1956	2839
24 / 610	72 / 1829	1296		2036	2919	1296		2036	2919
24 / 610	78 / 1981	1351		2152	3031	1351		2152	3031
24 / 610	84 / 2134	1404		2234	3113	1404		2234	3113
30 / 762	30 / 762	s.o.		s.o.	s.o.	1006		1522	2495
30 / 762	36 / 914	s.o.		s.o.	s.o.	1070		1612	2587
30 / 762	42 / 1067	s.o.		s.o.	s.o.	1130		1734	2709
30 / 762	48 / 1219	1195		1839	2814	1195		1839	2814
30 / 762	54 / 1372	1267		1943	2917	1267		1943	2917
30 / 762	60 / 1524	1329		2033	3009	1329		2033	3009
30 / 762	66 / 1676	1394		2156	3132	1394		2156	3132
30 / 762	72 / 1829	1456		2246	3219	1456		2246	3219
30 / 762	78 / 1981	1517		2369	3341	1517		2369	3341
30 / 762	84 / 2134	1579		2457	3430	1579		2457	3430

PANNEAU MODESTIE PLEINE HAUTEUR (F)

PASSE-FILS RECTANGULAIRE – À CHAQUE EXTRÉMITÉ (B) PASSE-FILS RECTANGULAIRE – AU CENTRE (C)

SURFACE DE TRAVAIL EN STRATIFIÉ FOUNDATION SURFACE DE TRAVAIL EN FLINTWOOD SURFACE DE TRAVAIL EN STRATIFIÉ FOUNDATION SURFACE DE TRAVAIL EN FLINTWOOD

FINITION DU SUPPORT D'EXTRÉMITÉ PLEIN

		Stratifié Source		Stratifié Source		Stratifié Source		Stratifié Source	
					Flintwood				Flintwood
24 / 610	30 / 762	s.o.		s.o.	s.o.	889		1364	2243
24 / 610	36 / 914	s.o.		s.o.	s.o.	962		1487	2369
24 / 610	42 / 1067	s.o.		s.o.	s.o.	1036		1587	2467
24 / 610	48 / 1219	1110		1721	2603	1110		1721	2603
24 / 610	54 / 1372	1195		1835	2717	1195		1835	2717
24 / 610	60 / 1524	1264		1952	2834	1264		1952	2834
24 / 610	66 / 1676	1342		2057	2938	1342		2057	2938
24 / 610	72 / 1829	1416		2156	3039	1416		2156	3039
24 / 610	78 / 1981	1492		2293	3174	1492		2293	3174
24 / 610	84 / 2134	1564		2398	3274	1564		2398	3274
30 / 762	30 / 762	s.o.		s.o.	s.o.	992		1506	2482
30 / 762	36 / 914	s.o.		s.o.	s.o.	1072		1614	2588
30 / 762	42 / 1067	s.o.		s.o.	s.o.	1155		1755	2728
30 / 762	48 / 1219	1237		1882	2854	1237		1882	2854
30 / 762	54 / 1372	1328		2002	2977	1328		2002	2977
30 / 762	60 / 1524	1411		2114	3087	1411		2114	3087
30 / 762	66 / 1676	1492		2255	3231	1492		2255	3231
30 / 762	72 / 1829	1576		2369	3341	1576		2369	3341
30 / 762	78 / 1981	1659		2507	3485	1659		2507	3485
30 / 762	84 / 2134	1739		2618	3591	1739		2618	3591

Suite de la grille de prix à la page suivante.

RMSRL

Bureau central simple – autoportant
(suite)DIMENSIONS
POUCES / MM

PRIX

		PANNEAU MODESTIE PLEINE HAUTEUR (F) (SUITE)					
		TRAPPE D'ACCÈS – GAUCHE OU DROITE (L OU R)			TRAPPE D'ACCÈS – CENTRE (M)		
		SURFACE DE TRAVAIL EN STRATIFIÉ FOUNDATION	SURFACE DE TRAVAIL EN FLINTWOOD		SURFACE DE TRAVAIL EN STRATIFIÉ FOUNDATION	SURFACE DE TRAVAIL EN FLINTWOOD	
		FINITION DU SUPPORT D'EXTRÉMITÉ PLEIN					
P	La	Stratifié Source	Stratifié Source	Flintwood	Stratifié Source	Stratifié Source	Flintwood
24 / 610	30 / 762	s.o.	s.o.	s.o.	1005	1480	2359
24 / 610	36 / 914	s.o.	s.o.	s.o.	1079	1603	2485
24 / 610	42 / 1067	s.o.	s.o.	s.o.	1154	1706	2586
24 / 610	48 / 1219	1223	1837	2719	1223	1837	2719
24 / 610	54 / 1372	1310	1952	2834	1310	1952	2834
24 / 610	60 / 1524	1383	2068	2949	1383	2068	2949
24 / 610	66 / 1676	1459	2173	3053	1459	2173	3053
24 / 610	72 / 1829	1535	2275	3155	1535	2275	3155
24 / 610	78 / 1981	1608	2409	3290	1608	2409	3290
24 / 610	84 / 2134	1681	2508	3390	1681	2508	3390
30 / 762	30 / 762	s.o.	s.o.	s.o.	1109	1623	2596
30 / 762	36 / 914	s.o.	s.o.	s.o.	1190	1732	2705
30 / 762	42 / 1067	s.o.	s.o.	s.o.	1268	1873	2845
30 / 762	48 / 1219	1351	1998	2970	1351	1998	2970
30 / 762	54 / 1372	1444	2119	3093	1444	2119	3093
30 / 762	60 / 1524	1527	2230	3203	1527	2230	3203
30 / 762	66 / 1676	1609	2373	3347	1609	2373	3347
30 / 762	72 / 1829	1692	2485	3457	1692	2485	3457
30 / 762	78 / 1981	1776	2624	3599	1776	2624	3599
30 / 762	84 / 2134	1857	2734	3709	1857	2734	3709

Xpress

RMSSL

Bureau central simple – extrémité gauche

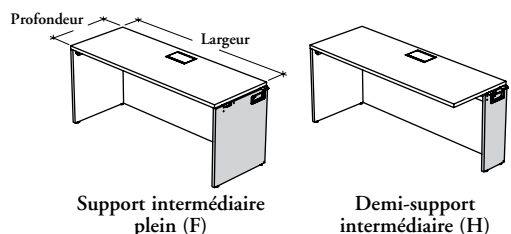

Le module d'extrémité gauche du bureau central simple se combine à un module de centre ou d'extrémité droite dans un aménagement situé le long d'un corridor ou d'un mur.

ÉLÉMENTS COMPRIS

Une surface de travail, un support d'extrémité gauche avec pattes de nivellement, un support intermédiaire demi ou plein avec pattes de nivellement (selon les spécifications), un panneau modestie (selon les spécifications), un chemin de câbles avec ferrures, une boîte de communication, quincaillerie, passe-fils ou trappe d'accès (selon les spécifications).

ÉLÉMENTS NON COMPRIS

Boîtier d'alimentation et câble électrique.

REMARQUES

Ce bureau est semi-supporté et doit être relié à un autre bureau.

OPTIONS

Conf. du support intermédiaire	Hauteur du panneau modestie	Style et emplacement du passe-fils de la surface	Profondeur	Largeur	Style du passe-fils du support d'extrémité plein	Finition de la surface	Style des garnitures de chants	Finition du support d'extrémité plein	Finition du passe-fils et de la trappe d'accès de la surface
F Plein	F Pleine hauteur (illustré)	Passe-fils rectangulaire(s) B À chaque ext.	24, 30	30, 36, 42, 48, 54, 60, 66, 72, 78, 84	G Avec passe-fils (illustré)	Stratifié Foundation	6 Droite	Stratifié Source	Foundation
H Demi	W Accès au mur	C Au centre Trappe d'accès L Gauche M Centre (illustré) R Droite			N Sans passe-fils	Flintwood	9 Plate en Flintwood	Flintwood	Mica
							Finition des garnitures de chants Couleurs de garnitures (style de garniture 6)	Finition du panneau modestie et du support int. Stratifié Source	

COMMANDE TYPE

RMSSL	W	B	30	84	G	2D	6	4D	3D	3D	7
F											

DIMENSIONS POUCES / MM

PRIX

DEMI-SUPPORT INTERMÉDIAIRE (H)

PANNEAU MODESTIE AVEC ACCÈS AU MUR (W)

PASSE-FILS RECTANGULAIRE – À CHAQUE EXTRÉMITÉ (B)

SURFACE DE TRAVAIL EN STRATIFIÉ FOUNDATION	SURFACE DE TRAVAIL EN FLINTWOOD
Stratifié Source	Stratifié Source Flintwood
s.o.	s.o. s.o.
s.o.	s.o. s.o.
s.o.	s.o. s.o.
912	1527 1967
973	1614 2056
1029	1713 2153
1083	1798 2239
1136	1879 2319
1192	1994 2430
1242	2073 2513

PASSE-FILS RECTANGULAIRE – AU CENTRE (C)

SURFACE DE TRAVAIL EN STRATIFIÉ FOUNDATION	SURFACE DE TRAVAIL EN FLINTWOOD
Stratifié Source	Stratifié Source Flintwood
749	1223 1663
805	1329 1771
860	1412 1851
912	1527 1967
973	1614 2056
1029	1713 2153
1083	1798 2239
1136	1879 2319
1192	1994 2430
1242	2073 2513

FINITION DU SUPPORT D'EXTRÉMITÉ PLEIN

P	La	Stratifié Source	Stratifié Source Flintwood	Stratifié Source	Stratifié Source Flintwood
24 / 610	30 / 762	s.o.	s.o. s.o.	749	1223 1663
24 / 610	36 / 914	s.o.	s.o. s.o.	805	1329 1771
24 / 610	42 / 1067	s.o.	s.o. s.o.	860	1412 1851
24 / 610	48 / 1219	912	1527 1967	912	1527 1967
24 / 610	54 / 1372	973	1614 2056	973	1614 2056
24 / 610	60 / 1524	1029	1713 2153	1029	1713 2153
24 / 610	66 / 1676	1083	1798 2239	1083	1798 2239
24 / 610	72 / 1829	1136	1879 2319	1136	1879 2319
24 / 610	78 / 1981	1192	1994 2430	1192	1994 2430
24 / 610	84 / 2134	1242	2073 2513	1242	2073 2513
30 / 762	30 / 762	s.o.	s.o. s.o.	849	1366 1854
30 / 762	36 / 914	s.o.	s.o. s.o.	912	1457 1944
30 / 762	42 / 1067	s.o.	s.o. s.o.	974	1578 2064
30 / 762	48 / 1219	1038	1682 2170	1038	1682 2170
30 / 762	54 / 1372	1109	1779 2267	1109	1779 2267
30 / 762	60 / 1524	1168	1873 2359	1168	1873 2359
30 / 762	66 / 1676	1235	1996 2484	1235	1996 2484
30 / 762	72 / 1829	1293	2085 2574	1293	2085 2574
30 / 762	78 / 1981	1358	2205 2695	1358	2205 2695
30 / 762	84 / 2134	1416	2294 2783	1416	2294 2783

RMSSL

Bureau central simple – extrémité gauche (suite)

**DIMENSIONS
POUCES / MM**

PRIX

DEMI-SUPPORT INTERMÉDIAIRE (H) (SUITE)

PANNEAU MODESTIE AVEC ACCÈS AU MUR (W)

TRAPPE D'ACCÈS – GAUCHE OU DROITE (L OU R)

TRAPPE D'ACCÈS – CENTRE (M)

SURFACE DE TRAVAIL EN STRATIFIÉ FOUNDATION

SURFACE DE TRAVAIL EN FLINTWOOD

SURFACE DE TRAVAIL EN STRATIFIÉ FOUNDATION

SURFACE DE TRAVAIL EN FLINTWOOD

FINITION DU SUPPORT D'EXTRÉMITÉ PLEIN

P	La	Stratifié Source	Stratifié Source	Flintwood	Stratifié Source	Stratifié Source	Flintwood
24 / 610	30 / 762	s.o.	s.o.	s.o.	868	1341	1781
24 / 610	36 / 914	s.o.	s.o.	s.o.	921	1448	1886
24 / 610	42 / 1067	s.o.	s.o.	s.o.	974	1529	1970
24 / 610	48 / 1219	1031	1641	2082	1031	1641	2082
24 / 610	54 / 1372	1089	1732	2173	1089	1732	2173
24 / 610	60 / 1524	1144	1830	2270	1144	1830	2270
24 / 610	66 / 1676	1201	1913	2355	1201	1913	2355
24 / 610	72 / 1829	1253	1996	2437	1253	1996	2437
24 / 610	78 / 1981	1306	2109	2547	1306	2109	2547
24 / 610	84 / 2134	1360	2189	2629	1360	2189	2629
30 / 762	30 / 762	s.o.	s.o.	s.o.	965	1482	1970
30 / 762	36 / 914	s.o.	s.o.	s.o.	1031	1575	2061
30 / 762	42 / 1067	s.o.	s.o.	s.o.	1090	1695	2181
30 / 762	48 / 1219	1155	1800	2289	1155	1800	2289
30 / 762	54 / 1372	1221	1898	2383	1221	1898	2383
30 / 762	60 / 1524	1286	1987	2474	1286	1987	2474
30 / 762	66 / 1676	1349	2114	2600	1349	2114	2600
30 / 762	72 / 1829	1412	2202	2689	1412	2202	2689
30 / 762	78 / 1981	1473	2322	2808	1473	2322	2808
30 / 762	84 / 2134	1535	2413	2899	1535	2413	2899

PANNEAU MODESTIE PLEINE HAUTEUR (F)

PASSE-FILS RECTANGULAIRE – À CHAQUE EXTRÉMITÉ (B)

PASSE-FILS RECTANGULAIRE – AU CENTRE (C)

SURFACE DE TRAVAIL EN STRATIFIÉ FOUNDATION

SURFACE DE TRAVAIL EN FLINTWOOD

SURFACE DE TRAVAIL EN STRATIFIÉ FOUNDATION

SURFACE DE TRAVAIL EN FLINTWOOD

FINITION DU SUPPORT D'EXTRÉMITÉ PLEIN

P	La	Stratifié Source	Stratifié Source	Flintwood	Stratifié Source	Stratifié Source	Flintwood
24 / 610	30 / 762	s.o.	s.o.	s.o.	849	1326	1766
24 / 610	36 / 914	s.o.	s.o.	s.o.	922	1451	1888
24 / 610	42 / 1067	s.o.	s.o.	s.o.	996	1550	1989
24 / 610	48 / 1219	1071	1682	2123	1071	1682	2123
24 / 610	54 / 1372	1152	1792	2233	1152	1792	2233
24 / 610	60 / 1524	1221	1908	2349	1221	1908	2349
24 / 610	66 / 1676	1299	2011	2453	1299	2011	2453
24 / 610	72 / 1829	1373	2117	2554	1373	2117	2554
24 / 610	78 / 1981	1451	2250	2690	1451	2250	2690
24 / 610	84 / 2134	1520	2350	2790	1520	2350	2790
30 / 762	30 / 762	s.o.	s.o.	s.o.	950	1464	1952
30 / 762	36 / 914	s.o.	s.o.	s.o.	1032	1576	2062
30 / 762	42 / 1067	s.o.	s.o.	s.o.	1114	1716	2203
30 / 762	48 / 1219	1195	1840	2327	1195	1840	2327
30 / 762	54 / 1372	1284	1956	2444	1284	1956	2444
30 / 762	60 / 1524	1365	2067	2552	1365	2067	2552
30 / 762	66 / 1676	1451	2210	2699	1451	2210	2699
30 / 762	72 / 1829	1534	2322	2808	1534	2322	2808
30 / 762	78 / 1981	1614	2464	2950	1614	2464	2950
30 / 762	84 / 2134	1696	2575	3061	1696	2575	3061

Suite de la grille de prix à la page suivante.

R M S S L

Bureau central simple – extrémité gauche (suite)

 DIMENSIONS
 POUCES / MM

PRIX

		DEMI-SUPPORT INTERMÉDIAIRE (H) (SUITE)							
		PANNEAU MODESTIE PLEINE HAUTEUR (F)							
		TRAPPE D'ACCÈS – GAUCHE OU DROITE (L OU R)			TRAPPE D'ACCÈS – CENTRE (M)				
		SURFACE DE TRAVAIL EN STRATIFIÉ FOUNDATION		SURFACE DE TRAVAIL EN FLINTWOOD		SURFACE DE TRAVAIL EN STRATIFIÉ FOUNDATION		SURFACE DE TRAVAIL EN FLINTWOOD	
		FINITION DU SUPPORT D'EXTRÉMITÉ PLEIN							
P	La	Stratifié Source	Stratifié Source	Flintwood	Stratifié Source	Stratifié Source	Flintwood	Stratifié Source	Flintwood
24 / 610	30 / 762	s.o.	s.o.	s.o.	965	1441	1883		
24 / 610	36 / 914	s.o.	s.o.	s.o.	1041	1565	2006		
24 / 610	42 / 1067	s.o.	s.o.	s.o.	1114	1666	2109		
24 / 610	48 / 1219	1188	1800	2241	1188	1800	2241		
24 / 610	54 / 1372	1264	1908	2349	1264	1908	2349		
24 / 610	60 / 1524	1340	2025	2465	1340	2025	2465		
24 / 610	66 / 1676	1415	2129	2572	1415	2129	2572		
24 / 610	72 / 1829	1491	2233	2670	1491	2233	2670		
24 / 610	78 / 1981	1565	2368	2805	1565	2368	2805		
24 / 610	84 / 2134	1637	2467	2909	1637	2467	2909		
30 / 762	30 / 762	s.o.	s.o.	s.o.	1068	1583	2069		
30 / 762	36 / 914	s.o.	s.o.	s.o.	1151	1692	2180		
30 / 762	42 / 1067	s.o.	s.o.	s.o.	1232	1833	2320		
30 / 762	48 / 1219	1312	1956	2444	1312	1956	2444		
30 / 762	54 / 1372	1400	2074	2561	1400	2074	2561		
30 / 762	60 / 1524	1481	2184	2670	1481	2184	2670		
30 / 762	66 / 1676	1565	2327	2815	1565	2327	2815		
30 / 762	72 / 1829	1650	2441	2926	1650	2441	2926		
30 / 762	78 / 1981	1731	2580	3067	1731	2580	3067		
30 / 762	84 / 2134	1812	2690	3176	1812	2690	3176		

		SUPPORT INTERMÉDIAIRE PLEIN (F)							
		PANNEAU MODESTIE AVEC ACCÈS AU MUR (W)							
		PASSE-FILS RECTANGULAIRE – À CHAQUE EXTRÉMITÉ (B)			PASSE-FILS RECTANGULAIRE – AU CENTRE (C)				
		SURFACE DE TRAVAIL EN STRATIFIÉ FOUNDATION		SURFACE DE TRAVAIL EN FLINTWOOD		SURFACE DE TRAVAIL EN STRATIFIÉ FOUNDATION		SURFACE DE TRAVAIL EN FLINTWOOD	
		FINITION DU SUPPORT D'EXTRÉMITÉ PLEIN							
P	La	Stratifié Source	Stratifié Source	Flintwood	Stratifié Source	Stratifié Source	Flintwood	Stratifié Source	Flintwood
24 / 610	30 / 762	s.o.	s.o.	s.o.	810	1285	1724		
24 / 610	36 / 914	s.o.	s.o.	s.o.	864	1387	1828		
24 / 610	42 / 1067	s.o.	s.o.	s.o.	919	1472	1912		
24 / 610	48 / 1219	971	1586	2027	971	1586	2027		
24 / 610	54 / 1372	1034	1676	2117	1034	1676	2117		
24 / 610	60 / 1524	1086	1774	2211	1086	1774	2211		
24 / 610	66 / 1676	1141	1857	2297	1141	1857	2297		
24 / 610	72 / 1829	1196	1938	2377	1196	1938	2377		
24 / 610	78 / 1981	1250	2052	2492	1250	2052	2492		
24 / 610	84 / 2134	1302	2130	2574	1302	2130	2574		
30 / 762	30 / 762	s.o.	s.o.	s.o.	911	1426	1913		
30 / 762	36 / 914	s.o.	s.o.	s.o.	973	1517	2006		
30 / 762	42 / 1067	s.o.	s.o.	s.o.	1037	1638	2125		
30 / 762	48 / 1219	1099	1743	2233	1099	1743	2233		
30 / 762	54 / 1372	1167	1842	2328	1167	1842	2328		
30 / 762	60 / 1524	1232	1933	2419	1232	1933	2419		
30 / 762	66 / 1676	1293	2057	2544	1293	2057	2544		
30 / 762	72 / 1829	1356	2146	2631	1356	2146	2631		
30 / 762	78 / 1981	1416	2265	2753	1416	2265	2753		
30 / 762	84 / 2134	1480	2357	2843	1480	2357	2843		

Suite de la grille de prix à la page suivante.

RMSSL

Bureau central simple – extrémité gauche (suite)

**DIMENSIONS
POUCES / MM**

PRIX

SUPPORT INTERMÉDIAIRE PLEIN (F) (SUITE)

PANNEAU MODESTIE AVEC ACCÈS AU MUR (W)

TRAPPE D'ACCÈS – GAUCHE OU DROITE (L OU R)

TRAPPE D'ACCÈS – CENTRE (M)

SURFACE DE TRAVAIL EN STRATIFIÉ FOUNDATION

SURFACE DE TRAVAIL EN FLINTWOOD

SURFACE DE TRAVAIL EN STRATIFIÉ FOUNDATION

SURFACE DE TRAVAIL EN FLINTWOOD

FINITION DU SUPPORT D'EXTRÉMITÉ PLEIN

P	L	Stratifié Source		Stratifié Source		Stratifié Source		Stratifié Source	
					Flintwood				Flintwood
24 / 610	30 / 762	s.o.		s.o.	s.o.	925		1402	1840
24 / 610	36 / 914	s.o.		s.o.	s.o.	981		1506	1946
24 / 610	42 / 1067	s.o.		s.o.	s.o.	1036		1587	2028
24 / 610	48 / 1219	1087		1703	2143	1087		1703	2143
24 / 610	54 / 1372	1152		1792	2233	1152		1792	2233
24 / 610	60 / 1524	1205		1888	2328	1205		1888	2328
24 / 610	66 / 1676	1259		1973	2414	1259		1973	2414
24 / 610	72 / 1829	1313		2054	2494	1313		2054	2494
24 / 610	78 / 1981	1368		2169	2610	1368		2169	2610
24 / 610	84 / 2134	1419		2250	2690	1419		2250	2690
30 / 762	30 / 762	s.o.		s.o.	s.o.	1029		1543	2031
30 / 762	36 / 914	s.o.		s.o.	s.o.	1089		1634	2122
30 / 762	42 / 1067	s.o.		s.o.	s.o.	1155		1755	2242
30 / 762	48 / 1219	1215		1859	2347	1215		1859	2347
30 / 762	54 / 1372	1285		1957	2445	1285		1957	2445
30 / 762	60 / 1524	1344		2051	2537	1344		2051	2537
30 / 762	66 / 1676	1412		2173	2661	1412		2173	2661
30 / 762	72 / 1829	1472		2263	2749	1472		2263	2749
30 / 762	78 / 1981	1535		2381	2871	1535		2381	2871
30 / 762	84 / 2134	1596		2471	2960	1596		2471	2960

PANNEAU MODESTIE PLEINE HAUTEUR (F)

PASSE-FILS RECTANGULAIRE – À CHAQUE EXTRÉMITÉ (B)

PASSE-FILS RECTANGULAIRE – AU CENTRE (C)

SURFACE DE TRAVAIL EN STRATIFIÉ FOUNDATION

SURFACE DE TRAVAIL EN FLINTWOOD

SURFACE DE TRAVAIL EN STRATIFIÉ FOUNDATION

SURFACE DE TRAVAIL EN FLINTWOOD

FINITION DU SUPPORT D'EXTRÉMITÉ PLEIN

P	L	Stratifié Source		Stratifié Source		Stratifié Source		Stratifié Source	
					Flintwood				Flintwood
24 / 610	30 / 762	s.o.		s.o.	s.o.	909		1383	1825
24 / 610	36 / 914	s.o.		s.o.	s.o.	984		1507	1948
24 / 610	42 / 1067	s.o.		s.o.	s.o.	1057		1609	2052
24 / 610	48 / 1219	1129		1741	2182	1129		1741	2182
24 / 610	54 / 1372	1209		1851	2292	1209		1851	2292
24 / 610	60 / 1524	1284		1969	2408	1284		1969	2408
24 / 610	66 / 1676	1360		2073	2513	1360		2073	2513
24 / 610	72 / 1829	1433		2174	2615	1433		2174	2615
24 / 610	78 / 1981	1507		2308	2748	1507		2308	2748
24 / 610	84 / 2134	1580		2412	2849	1580		2412	2849
30 / 762	30 / 762	s.o.		s.o.	s.o.	1010		1528	2013
30 / 762	36 / 914	s.o.		s.o.	s.o.	1092		1637	2124
30 / 762	42 / 1067	s.o.		s.o.	s.o.	1173		1777	2264
30 / 762	48 / 1219	1255		1900	2386	1255		1900	2386
30 / 762	54 / 1372	1342		2021	2503	1342		2021	2503
30 / 762	60 / 1524	1424		2127	2616	1424		2127	2616
30 / 762	66 / 1676	1510		2272	2760	1510		2272	2760
30 / 762	72 / 1829	1593		2381	2871	1593		2381	2871
30 / 762	78 / 1981	1676		2525	3011	1676		2525	3011
30 / 762	84 / 2134	1757		2633	3122	1757		2633	3122

Suite de la grille de prix à la page suivante.

R M S S L

Bureau central simple – extrémité
gauche (suite)DIMENSIONS
POUCES / MM

PRIX

		SUPPORT INTERMÉDIAIRE PLEIN (F) (SUITE)					
		PANNEAU MODESTIE PLEINE HAUTEUR (F)					
		TRAPPE D'ACCÈS – GAUCHE OU DROITE (L OU R)			TRAPPE D'ACCÈS – CENTRE (M)		
		SURFACE DE TRAVAIL EN STRATIFIÉ FOUNDATION		SURFACE DE TRAVAIL EN FLINTWOOD	SURFACE DE TRAVAIL EN STRATIFIÉ FOUNDATION		SURFACE DE TRAVAIL EN FLINTWOOD
		FINITION DU SUPPORT D'EXTRÉMITÉ PLEIN					
P	La	Stratifié Source	Stratifié Source	Flintwood	Stratifié Source	Stratifié Source	Flintwood
24 / 610	30 / 762	s.o.	s.o.	s.o.	1028	1501	1943
24 / 610	36 / 914	s.o.	s.o.	s.o.	1099	1625	2066
24 / 610	42 / 1067	s.o.	s.o.	s.o.	1172	1725	2168
24 / 610	48 / 1219	1247	1858	2298	1247	1858	2298
24 / 610	54 / 1372	1327	1969	2408	1327	1969	2408
24 / 610	60 / 1524	1400	2085	2526	1400	2085	2526
24 / 610	66 / 1676	1477	2189	2629	1477	2189	2629
24 / 610	72 / 1829	1550	2292	2731	1550	2292	2731
24 / 610	78 / 1981	1625	2426	2866	1625	2426	2866
24 / 610	84 / 2134	1696	2528	2967	1696	2528	2967
30 / 762	30 / 762	s.o.	s.o.	s.o.	1128	1643	2129
30 / 762	36 / 914	s.o.	s.o.	s.o.	1209	1754	2241
30 / 762	42 / 1067	s.o.	s.o.	s.o.	1290	1894	2379
30 / 762	48 / 1219	1371	2021	2503	1371	2021	2503
30 / 762	54 / 1372	1460	2136	2622	1460	2136	2622
30 / 762	60 / 1524	1542	2245	2731	1542	2245	2731
30 / 762	66 / 1676	1627	2386	2876	1627	2386	2876
30 / 762	72 / 1829	1711	2499	2986	1711	2499	2986
30 / 762	78 / 1981	1792	2641	3130	1792	2641	3130
30 / 762	84 / 2134	1873	2752	3240	1873	2752	3240

Xpress

RMSDL

Bureau central simple – module de centre

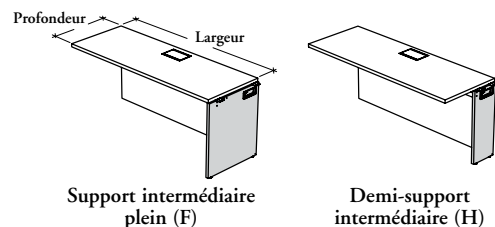

Le module de centre du bureau central simple s'installe entre un module d'extrémité gauche et un module d'extrémité droite dans un aménagement situé le long d'un corridor ou d'un mur. Il est possible d'ajouter plusieurs modules de centre pour créer un bureau central plus long.

ÉLÉMENTS COMPRIS

Une surface de travail, un support intermédiaire demi ou plein avec pattes de nivellement (selon les spécifications), un panneau modestie (selon les spécifications), un chemin de câbles avec ferrures, une boîte de communication, quincaillerie, passe-fils ou trappe d'accès (selon les spécifications).

ÉLÉMENTS NON COMPRIS

Boîtier d'alimentation et câble électrique.

REMARQUES

Ce bureau est semi-soutenu et doit être relié à d'autres bureaux à chacune de ses extrémités.

OPTIONS

Conf. du support intermédiaire	Hauteur du panneau modestie	Style et emplacement du passe-fils de la surface	Profondeur	Largeur	Finition de la surface	Style des garnitures de chants	Finition des garnitures de chants	Finition du panneau modestie et du support int.	Finition du passe-fils et de la trappe d'accès de la surface
F Plein	F Pleine hauteur (illustré)	Passe-fils rectangulaire(s) B À chaque ext. C Au centre	24, 30	30, 36, 42, 48, 54, 60, 66, 72, 78, 84	Stratifié Foundation Flintwood	6 Droite 9 Plate en Flintwood	Couleurs de garnitures (style de garniture 6)	Stratifié Source	Foundation Mica
H Demi	W Accès au mur	Trappe d'accès L Gauche M Centre (illustré) R Droite							

COMMANDE TYPE

RMSDL H	F	C	24	36	2E	6	4E	3E	Q
------------	---	---	----	----	----	---	----	----	---

DIMENSIONS POUCES / MM

P	La
24 / 610	30 / 762
24 / 610	36 / 914
24 / 610	42 / 1067
24 / 610	48 / 1219
24 / 610	54 / 1372
24 / 610	60 / 1524
24 / 610	66 / 1676
24 / 610	72 / 1829
24 / 610	78 / 1981
24 / 610	84 / 2134
30 / 762	30 / 762
30 / 762	36 / 914
30 / 762	42 / 1067
30 / 762	48 / 1219
30 / 762	54 / 1372
30 / 762	60 / 1524
30 / 762	66 / 1676
30 / 762	72 / 1829
30 / 762	78 / 1981
30 / 762	84 / 2134

PRIX

DEMI-SUPPORT INTERMÉDIAIRE (H)

PANNEAU MODESTIE AVEC ACCÈS AU MUR (W)

PASSE-FILS RECTANGULAIRE – À CHAQUE EXTRÉMITÉ (B)

Stratifié Foundation	Flintwood
s.o.	s.o.
s.o.	s.o.
s.o.	s.o.
752	1366
813	1455
868	1551
922	1636
974	1716
1031	1830
1081	1912
s.o.	s.o.
s.o.	s.o.
s.o.	s.o.
848	1493
918	1592
980	1682
1043	1805
1105	1895
1167	2015
1226	2105

PASSE-FILS RECTANGULAIRE – AU CENTRE (C)

Stratifié Foundation	Flintwood
590	1065
643	1168
697	1252
752	1366
813	1455
868	1551
922	1636
974	1716
1031	1830
1081	1912
661	1177
723	1267
786	1387
848	1493
918	1592
980	1682
1043	1805
1105	1895
1167	2015
1226	2105

R M S D L

Bureau central simple – module de centre (suite)

DIMENSIONS
POUCES / MM

P	La
24 / 610	30 / 762
24 / 610	36 / 914
24 / 610	42 / 1067
24 / 610	48 / 1219
24 / 610	54 / 1372
24 / 610	60 / 1524
24 / 610	66 / 1676
24 / 610	72 / 1829
24 / 610	78 / 1981
24 / 610	84 / 2134
30 / 762	30 / 762
30 / 762	36 / 914
30 / 762	42 / 1067
30 / 762	48 / 1219
30 / 762	54 / 1372
30 / 762	60 / 1524
30 / 762	66 / 1676
30 / 762	72 / 1829
30 / 762	78 / 1981
30 / 762	84 / 2134

PRIX

DEMI-SUPPORT INTERMÉDIAIRE (H) (SUITE)

PANNEAU MODESTIE AVEC ACCÈS AU MUR (W)

TRAPPE D'ACCÈS – GAUCHE OU DROITE (L OU R)

Stratifié	
Foundation	Flintwood
s.o.	s.o.
s.o.	s.o.
s.o.	s.o.
869	1482
929	1572
984	1670
1039	1753
1090	1833
1147	1946
1197	2028
s.o.	s.o.
s.o.	s.o.
s.o.	s.o.
964	1611
1034	1709
1095	1799
1161	1923
1220	2010
1284	2130
1342	2224

TRAPPE D'ACCÈS – CENTRE (M)

Stratifié	
Foundation	Flintwood
706	1180
761	1286
814	1369
869	1482
929	1572
984	1670
1039	1753
1090	1833
1147	1946
1197	2028
777	1293
841	1383
904	1506
964	1611
1034	1709
1095	1799
1161	1923
1220	2010
1284	2130
1342	2224

PANNEAU MODESTIE PLEINE HAUTEUR (F)

PASSE-FILS RECTANGULAIRE – À CHAQUE EXTRÉMITÉ (B)

Stratifié	
Foundation	Flintwood
s.o.	s.o.
s.o.	s.o.
s.o.	s.o.
909	1523
991	1631
1063	1748
1137	1851
1211	1953
1288	2087
1360	2189
s.o.	s.o.
s.o.	s.o.
s.o.	s.o.
1006	1653
1092	1767
1173	1879
1257	2023
1341	2130
1424	2274
1506	2381

PASSE-FILS RECTANGULAIRE – AU CENTRE (C)

Stratifié	
Foundation	Flintwood
691	1166
763	1289
836	1391
909	1523
991	1631
1063	1748
1137	1851
1211	1953
1288	2087
1360	2189
762	1279
842	1385
923	1528
1006	1653
1092	1767
1173	1879
1257	2023
1341	2130
1424	2274
1506	2381

Suite de la grille de prix à la page suivante.

RMSDL

Bureau central simple – module de centre (suite)

DIMENSIONS
POUCES / MM

PRIX

		DEMI-SUPPORT INTERMÉDIAIRE (H) (SUITE)		TRAPPE D'ACCÈS – CENTRE (M)	
		PANNEAU MODESTIE PLEINE HAUTEUR (F)			
		TRAPPE D'ACCÈS – GAUCHE OU DROITE (L OU R)			
P	La	Stratifié Foundation	Flintwood	Stratifié Foundation	Flintwood
24 / 610	30 / 762	s.o.	s.o.	807	1283
24 / 610	36 / 914	s.o.	s.o.	880	1406
24 / 610	42 / 1067	s.o.	s.o.	954	1506
24 / 610	48 / 1219	1028	1639	1028	1639
24 / 610	54 / 1372	1108	1748	1108	1748
24 / 610	60 / 1524	1179	1862	1179	1862
24 / 610	66 / 1676	1254	1969	1254	1969
24 / 610	72 / 1829	1329	2069	1329	2069
24 / 610	78 / 1981	1405	2204	1405	2204
24 / 610	84 / 2134	1477	2306	1477	2306
30 / 762	30 / 762	s.o.	s.o.	879	1394
30 / 762	36 / 914	s.o.	s.o.	960	1505
30 / 762	42 / 1067	s.o.	s.o.	1042	1643
30 / 762	48 / 1219	1123	1769	1123	1769
30 / 762	54 / 1372	1209	1885	1209	1885
30 / 762	60 / 1524	1290	1996	1290	1996
30 / 762	66 / 1676	1375	2138	1375	2138
30 / 762	72 / 1829	1458	2250	1458	2250
30 / 762	78 / 1981	1540	2387	1540	2387
30 / 762	84 / 2134	1623	2499	1623	2499

		SUPPORT INTERMÉDIAIRE PLEIN (F)		PASSE-FILS RECTANGULAIRE – AU CENTRE (C)	
		PANNEAU MODESTIE AVEC ACCÈS AU MUR (W)			
		PASSE-FILS RECTANGULAIRE – À CHAQUE EXTRÉMITÉ (B)			
		Stratifié Foundation	Flintwood	Stratifié Foundation	Flintwood
24 / 610	30 / 762	s.o.	s.o.	650	1124
24 / 610	36 / 914	s.o.	s.o.	704	1231
24 / 610	42 / 1067	s.o.	s.o.	760	1312
24 / 610	48 / 1219	813	1424	813	1424
24 / 610	54 / 1372	871	1514	871	1514
24 / 610	60 / 1524	925	1611	925	1611
24 / 610	66 / 1676	983	1696	983	1696
24 / 610	72 / 1829	1036	1776	1036	1776
24 / 610	78 / 1981	1087	1888	1087	1888
24 / 610	84 / 2134	1138	1971	1138	1971
30 / 762	30 / 762	s.o.	s.o.	722	1239
30 / 762	36 / 914	s.o.	s.o.	785	1329
30 / 762	42 / 1067	s.o.	s.o.	847	1452
30 / 762	48 / 1219	909	1556	909	1556
30 / 762	54 / 1372	977	1653	977	1653
30 / 762	60 / 1524	1041	1741	1041	1741
30 / 762	66 / 1676	1105	1865	1105	1865
30 / 762	72 / 1829	1166	1955	1166	1955
30 / 762	78 / 1981	1226	2076	1226	2076
30 / 762	84 / 2134	1289	2168	1289	2168

Suite de la grille de prix à la page suivante.

R M S D L

Bureau central simple – module de centre (suite)

DIMENSIONS
POUCES / MM

P	La
24 / 610	30 / 762
24 / 610	36 / 914
24 / 610	42 / 1067
24 / 610	48 / 1219
24 / 610	54 / 1372
24 / 610	60 / 1524
24 / 610	66 / 1676
24 / 610	72 / 1829
24 / 610	78 / 1981
24 / 610	84 / 2134
30 / 762	30 / 762
30 / 762	36 / 914
30 / 762	42 / 1067
30 / 762	48 / 1219
30 / 762	54 / 1372
30 / 762	60 / 1524
30 / 762	66 / 1676
30 / 762	72 / 1829
30 / 762	78 / 1981
30 / 762	84 / 2134

PRIX

SUPPORT INTERMÉDIAIRE PLEIN (F) (SUITE)

PANNEAU MODESTIE AVEC ACCÈS AU MUR (W)

TRAPPE D'ACCÈS – GAUCHE OU DROITE (L OU R)

Stratifié Foundation	Flintwood
s.o.	s.o.
s.o.	s.o.
s.o.	s.o.
929	1542
991	1631
1043	1728
1099	1812
1154	1892
1206	2007
1256	2087
s.o.	s.o.
s.o.	s.o.
s.o.	s.o.
1028	1673
1093	1769
1158	1858
1220	1982
1283	2073
1342	2196
1406	2284

TRAPPE D'ACCÈS – CENTRE (M)

Stratifié Foundation	Flintwood
766	1241
820	1343
875	1427
929	1542
991	1631
1043	1728
1099	1812
1154	1892
1206	2007
1256	2087
839	1356
900	1448
963	1566
1028	1673
1093	1769
1158	1858
1220	1982
1283	2073
1342	2196
1406	2284

PANNEAU MODESTIE PLEINE HAUTEUR (F)

PASSE-FILS RECTANGULAIRE – À CHAQUE EXTRÉMITÉ (B)

Stratifié Foundation	Flintwood
s.o.	s.o.
s.o.	s.o.
s.o.	s.o.
969	1583
1047	1690
1122	1806
1197	1912
1276	2011
1344	2147
1419	2250
s.o.	s.o.
s.o.	s.o.
s.o.	s.o.
1068	1713
1155	1828
1237	1940
1319	2082
1404	2196
1485	2332
1566	2444

PASSE-FILS RECTANGULAIRE – AU CENTRE (C)

Stratifié Foundation	Flintwood
749	1223
822	1346
896	1452
969	1583
1047	1690
1122	1806
1197	1912
1276	2011
1344	2147
1419	2250
822	1339
906	1451
987	1587
1068	1713
1155	1828
1237	1940
1319	2082
1404	2196
1485	2332
1566	2444

Suite de la grille de prix à la page suivante.

R M S D L

Bureau central simple – module de centre (suite)

DIMENSIONS

POUCES / MM

PRIX

		SUPPORT INTERMÉDIAIRE PLEIN (F) (SUITE)			
		PANNEAU MODESTIE PLEINE HAUTEUR (F)			
		TRAPPE D'ACCÈS – GAUCHE OU DROITE (L OU R)		TRAPPE D'ACCÈS – CENTRE (M)	
P	La	Stratifié Foundation	Flintwood	Stratifié Foundation	Flintwood
24 / 610	30 / 762	s.o.	s.o.	868	1341
24 / 610	36 / 914	s.o.	s.o.	940	1464
24 / 610	42 / 1067	s.o.	s.o.	1013	1566
24 / 610	48 / 1219	1085	1699	1085	1699
24 / 610	54 / 1372	1166	1806	1166	1806
24 / 610	60 / 1524	1239	1924	1239	1924
24 / 610	66 / 1676	1315	2028	1315	2028
24 / 610	72 / 1829	1387	2129	1387	2129
24 / 610	78 / 1981	1463	2264	1463	2264
24 / 610	84 / 2134	1536	2368	1536	2368
30 / 762	30 / 762	s.o.	s.o.	940	1456
30 / 762	36 / 914	s.o.	s.o.	1021	1565
30 / 762	42 / 1067	s.o.	s.o.	1102	1706
30 / 762	48 / 1219	1182	1830	1182	1830
30 / 762	54 / 1372	1273	1945	1273	1945
30 / 762	60 / 1524	1353	2056	1353	2056
30 / 762	66 / 1676	1437	2199	1437	2199
30 / 762	72 / 1829	1520	2311	1520	2311
30 / 762	78 / 1981	1601	2451	1601	2451
30 / 762	84 / 2134	1682	2561	1682	2561

R M S E L

Bureau central simple – extrémité droite

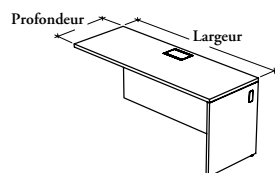

Le module d'extrémité droite du bureau central simple se combine à un module d'extrémité gauche ou à un module de centre dans un aménagement situé le long d'un corridor ou d'un mur.

ÉLÉMENTS COMPRIS

Une surface de travail, un support d'extrémité plein avec pattes de nivellement, un panneau modestie (selon les spécifications), un chemin de câbles avec ferrures, une boîte de communication, quincaillerie, passe-fils ou trappe d'accès (selon les spécifications).

ÉLÉMENTS NON COMPRIS

Boîtier d'alimentation et câble électrique.

REMARQUES

Ce bureau est semi-supporté et doit être relié à un autre bureau.

OPTIONS

Hauteur du panneau modestie	Style et emplacement du passe-fils de la surface	Profondeur	Largeur	Style du passe-fils du support d'extrémité plein	Finition de la surface	Style des garnitures de chants	Finition du support d'extr. plein	Finition du passe-fils et de la trappe d'accès de la surface
F Pleine hauteur (illustré)	Passe-fils rectangulaire(s)	24, 30	30, 36, 42, 48, 54, 60, 66, 72, 78, 84	G Avec passe-fils (illustré)	Stratifié Foundation	6 Droite	Stratifié Source	Foundation
W Accès au mur	B À chaque extrémité			N Sans passe-fils	Flintwood			Mica
	C Au centre					9 Plate en Flintwood	Flintwood	
	Trappe d'accès					Finition des garnitures de chants	Finition du panneau modestie	
	L Gauche					Couleurs de garnitures (style de garniture 6)	Stratifié Source	
	M Centre (illustré)							
	R Droite							

COMMANDE TYPE

RMSEL	R	24	72	N	2D	6	4D	3D	3D	7
F										

DIMENSIONS POUCES / MM

P	La
24 / 610	30 / 762
24 / 610	36 / 914
24 / 610	42 / 1067
24 / 610	48 / 1219
24 / 610	54 / 1372
24 / 610	60 / 1524
24 / 610	66 / 1676
24 / 610	72 / 1829
24 / 610	78 / 1981
24 / 610	84 / 2134
30 / 762	30 / 762
30 / 762	36 / 914
30 / 762	42 / 1067
30 / 762	48 / 1219
30 / 762	54 / 1372
30 / 762	60 / 1524
30 / 762	66 / 1676
30 / 762	72 / 1829
30 / 762	78 / 1981
30 / 762	84 / 2134

PRIX

PANNEAU MODESTIE AVEC ACCÈS AU MUR (W)

PASSE-FILS RECTANGULAIRE – À CHAQUE EXTRÉMITÉ (B)

SURFACE DE TRAVAIL EN STRATIFIÉ FOUNDATION SURFACE DE TRAVAIL EN FLINTWOOD

FINITION DU SUPPORT D'EXTRÉMITÉ PLEIN

Stratifié Source	Stratifié Source	Flintwood
s.o.	s.o.	s.o.
s.o.	s.o.	s.o.
s.o.	s.o.	s.o.
813	1424	1864
871	1514	1953
925	1611	2053
983	1696	2137
1036	1776	2214
1087	1888	2328
1138	1971	2412
s.o.	s.o.	s.o.
s.o.	s.o.	s.o.
s.o.	s.o.	s.o.
909	1556	2043
977	1653	2140
1041	1741	2231
1105	1865	2355
1166	1955	2443
1226	2076	2565
1289	2168	2654

PASSE-FILS RECTANGULAIRE – AU CENTRE (C)

SURFACE DE TRAVAIL EN STRATIFIÉ FOUNDATION SURFACE DE TRAVAIL EN FLINTWOOD

Stratifié Source	Stratifié Source	Flintwood
650	1124	1565
704	1231	1670
760	1312	1753
813	1424	1864
871	1514	1953
925	1611	2053
983	1696	2137
1036	1776	2214
1087	1888	2328
1138	1971	2412
722	1239	1724
785	1329	1817
847	1452	1938
909	1556	2043
977	1653	2140
1041	1741	2231
1105	1865	2355
1166	1955	2443
1226	2076	2565
1289	2168	2654

RMSEL

Bureau central simple – extrémité droite (suite)

**DIMENSIONS
POUCES / MM**

PRIX

		PANNEAU MODESTIE AVEC ACCÈS AU MUR (W) (SUITE)							
		TRAPPE D'ACCÈS – GAUCHE OU DROITE (L OU R)			TRAPPE D'ACCÈS – CENTRE (M)				
		SURFACE DE TRAVAIL EN STRATIFIÉ FOUNDATION		SURFACE DE TRAVAIL EN FLINTWOOD		SURFACE DE TRAVAIL EN STRATIFIÉ FOUNDATION		SURFACE DE TRAVAIL EN FLINTWOOD	
		FINITION DU SUPPORT D'EXTRÉMITÉ PLEIN							
P	La	Stratifié Source	Stratifié Source	Flintwood	Stratifié Source	Stratifié Source	Flintwood		
24 / 610	30 / 762	s.o.	s.o.	s.o.	766	1241	1681		
24 / 610	36 / 914	s.o.	s.o.	s.o.	820	1343	1783		
24 / 610	42 / 1067	s.o.	s.o.	s.o.	875	1427	1868		
24 / 610	48 / 1219	929	1542	1982	929	1542	1982		
24 / 610	54 / 1372	991	1631	2069	991	1631	2069		
24 / 610	60 / 1524	1043	1728	2169	1043	1728	2169		
24 / 610	66 / 1676	1099	1812	2253	1099	1812	2253		
24 / 610	72 / 1829	1154	1892	2330	1154	1892	2330		
24 / 610	78 / 1981	1206	2007	2446	1206	2007	2446		
24 / 610	84 / 2134	1256	2087	2529	1256	2087	2529		
30 / 762	30 / 762	s.o.	s.o.	s.o.	839	1356	1842		
30 / 762	36 / 914	s.o.	s.o.	s.o.	900	1448	1933		
30 / 762	42 / 1067	s.o.	s.o.	s.o.	963	1566	2054		
30 / 762	48 / 1219	1028	1673	2158	1028	1673	2158		
30 / 762	54 / 1372	1093	1769	2255	1093	1769	2255		
30 / 762	60 / 1524	1158	1858	2346	1158	1858	2346		
30 / 762	66 / 1676	1220	1982	2468	1220	1982	2468		
30 / 762	72 / 1829	1283	2073	2559	1283	2073	2559		
30 / 762	78 / 1981	1342	2196	2680	1342	2196	2680		
30 / 762	84 / 2134	1406	2284	2770	1406	2284	2770		

		PANNEAU MODESTIE PLEINE HAUTEUR (F)							
		PASSE-FILS RECTANGULAIRE – À CHAQUE EXTRÉMITÉ (B)			PASSE-FILS RECTANGULAIRE – AU CENTRE (C)				
		SURFACE DE TRAVAIL EN STRATIFIÉ FOUNDATION		SURFACE DE TRAVAIL EN FLINTWOOD		SURFACE DE TRAVAIL EN STRATIFIÉ FOUNDATION		SURFACE DE TRAVAIL EN FLINTWOOD	
		FINITION DU SUPPORT D'EXTRÉMITÉ PLEIN							
P	La	Stratifié Source	Stratifié Source	Flintwood	Stratifié Source	Stratifié Source	Flintwood		
24 / 610	30 / 762	s.o.	s.o.	s.o.	749	1223	1663		
24 / 610	36 / 914	s.o.	s.o.	s.o.	822	1346	1788		
24 / 610	42 / 1067	s.o.	s.o.	s.o.	896	1452	1890		
24 / 610	48 / 1219	969	1583	2024	969	1583	2024		
24 / 610	54 / 1372	1047	1690	2129	1047	1690	2129		
24 / 610	60 / 1524	1122	1806	2246	1122	1806	2246		
24 / 610	66 / 1676	1197	1912	2354	1197	1912	2354		
24 / 610	72 / 1829	1276	2011	2453	1276	2011	2453		
24 / 610	78 / 1981	1344	2147	2587	1344	2147	2587		
24 / 610	84 / 2134	1419	2250	2690	1419	2250	2690		
30 / 762	30 / 762	s.o.	s.o.	s.o.	822	1339	1826		
30 / 762	36 / 914	s.o.	s.o.	s.o.	906	1451	1937		
30 / 762	42 / 1067	s.o.	s.o.	s.o.	987	1587	2074		
30 / 762	48 / 1219	1068	1713	2201	1068	1713	2201		
30 / 762	54 / 1372	1155	1828	2318	1155	1828	2318		
30 / 762	60 / 1524	1237	1940	2426	1237	1940	2426		
30 / 762	66 / 1676	1319	2082	2571	1319	2082	2571		
30 / 762	72 / 1829	1404	2196	2680	1404	2196	2680		
30 / 762	78 / 1981	1485	2332	2820	1485	2332	2820		
30 / 762	84 / 2134	1566	2444	2931	1566	2444	2931		

Suite de la grille de prix à la page suivante.

R M S E L

Bureau central simple – extrémité droite (suite)

DIMENSIONS
POUCES / MM

PRIX

		HAUTEUR (F) (SUITE)					
		TRAPPE D'ACCÈS – GAUCHE OU DROITE (L OU R)			TRAPPE D'ACCÈS – CENTRE (M)		
		SURFACE DE TRAVAIL EN STRATIFIÉ FOUNDATION	SURFACE DE TRAVAIL EN FLINTWOOD		SURFACE DE TRAVAIL EN STRATIFIÉ FOUNDATION	SURFACE DE TRAVAIL EN FLINTWOOD	
		FINITION DU SUPPORT D'EXTRÉMITÉ PLEIN					
P	La	Stratifié Source	Stratifié Source	Flintwood	Stratifié Source	Stratifié Source	Flintwood
24 / 610	30 / 762	s.o.	s.o.	s.o.	868	1341	1781
24 / 610	36 / 914	s.o.	s.o.	s.o.	940	1464	1906
24 / 610	42 / 1067	s.o.	s.o.	s.o.	1013	1566	2007
24 / 610	48 / 1219	1085	1699	2140	1085	1699	2140
24 / 610	54 / 1372	1166	1806	2246	1166	1806	2246
24 / 610	60 / 1524	1239	1924	2366	1239	1924	2366
24 / 610	66 / 1676	1315	2028	2467	1315	2028	2467
24 / 610	72 / 1829	1387	2129	2572	1387	2129	2572
24 / 610	78 / 1981	1463	2264	2704	1463	2264	2704
24 / 610	84 / 2134	1536	2368	2805	1536	2368	2805
30 / 762	30 / 762	s.o.	s.o.	s.o.	940	1456	1943
30 / 762	36 / 914	s.o.	s.o.	s.o.	1021	1565	2053
30 / 762	42 / 1067	s.o.	s.o.	s.o.	1102	1706	2195
30 / 762	48 / 1219	1182	1830	2319	1182	1830	2319
30 / 762	54 / 1372	1273	1945	2430	1273	1945	2430
30 / 762	60 / 1524	1353	2056	2543	1353	2056	2543
30 / 762	66 / 1676	1437	2199	2687	1437	2199	2687
30 / 762	72 / 1829	1520	2311	2797	1520	2311	2797
30 / 762	78 / 1981	1601	2451	2939	1601	2451	2939
30 / 762	84 / 2134	1682	2561	3048	1682	2561	3048

bureaux centraux

Xpress

RMDRL

Bureau central partagé – autoportant

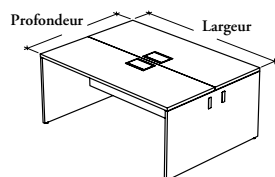

Le bureau central partagé autoportant offre une surface partagée maximale dans un aménagement dos à dos. Il est commandé seul ou combiné à un autre bureau central.

ÉLÉMENTS COMPRIS

Deux surfaces de travail, deux supports d'extrémité pleins avec pattes de nivellement, un panneau modeste surélevé, deux chemins de câble avec ferrures, deux boîtes de communication, quincaillerie de montage, passe-fils ou trappes d'accès (selon les spécifications).

ÉLÉMENTS NON COMPRIS

Boîtier d'alimentation et câble électrique.

OPTIONS

Haut. du panneau modeste	Style et emplacement du passe-fils de la surface	Profondeur	Largeur	Style du passe-fils du support d'extrémité plein	Finition de la surface	Style des garnitures de chants	Finition du support d'extr. plein	Finition du passe-fils et de la trappe d'accès de la surface
R Surélevé (illustré)	Passe-fils rectangulaire(s) B À chaque extrémité C Au centre Trappe d'accès D Décalée à gauche E Décalée à droite L Gauche M Centre (illustré) R Droite	48, 60	30, 36, 42, 48, 54, 60, 66, 72, 78, 84	B Gauche et droite (illustré) L Gauche seulement N Sans passe-fils R Droite seulement	Stratifié Foundation Flintwood	6 Droite 9 Plate en Flintwood Finition des garnitures de chants Couleurs de garnitures (style de garniture 6)	Stratifié Source Flintwood Finition du panneau modeste Stratifié Source	Foundation Mica

COMMANDE TYPE

RMDRL	M	60	72	B	2D	6	4D	3D	3D	E
R										

DIMENSIONS POUCES / MM

P	La
48 / 1219	30 / 762
48 / 1219	36 / 914
48 / 1219	42 / 1067
48 / 1219	48 / 1219
48 / 1219	54 / 1372
48 / 1219	60 / 1524
48 / 1219	66 / 1676
48 / 1219	72 / 1829
48 / 1219	78 / 1981
48 / 1219	84 / 2134
60 / 1524	30 / 762
60 / 1524	36 / 914
60 / 1524	42 / 1067
60 / 1524	48 / 1219
60 / 1524	54 / 1372
60 / 1524	60 / 1524
60 / 1524	66 / 1676
60 / 1524	72 / 1829
60 / 1524	78 / 1981
60 / 1524	84 / 2134

PRIX

PASSE-FILS RECTANGULAIRE – À CHAQUE EXTR. (B)			PASSE-FILS RECTANGULAIRE – AU CENTRE (C)		
SURFACE DE TRAVAIL EN STRATIFIÉ FOUNDATION		SURFACE DE TRAVAIL EN FLINTWOOD	SURFACE DE TRAVAIL EN STRATIFIÉ FOUNDATION		SURFACE DE TRAVAIL EN FLINTWOOD
FINITION DU SUPPORT D'EXTRÉMITÉ PLEIN					
Stratifié Source		Stratifié	Stratifié Source		Stratifié
		Flintwood			Flintwood
	s.o.	s.o.	s.o.	1313	2263
	s.o.	s.o.	s.o.	1420	2468
	s.o.	s.o.	s.o.	1528	2633
	1633	2861	4471	1633	2861
	1766	3050	4661	1766	3050
	1873	3243	4853	1873	3243
	1980	3408	5018	1980	3408
	2086	3569	5178	2086	3569
	2195	3792	5403	2195	3792
	2294	3956	5566	2294	3956
	s.o.	s.o.	s.o.	1514	2545
	s.o.	s.o.	s.o.	1637	2725
	s.o.	s.o.	s.o.	1761	2966
	1884	3175	4993	1884	3175
	2032	3379	5198	2032	3379
	2154	3561	5379	2154	3561
	2282	3804	5623	2282	3804
	2404	3982	5802	2404	3982
	2525	4220	6039	2525	4220
	2646	4401	6219	2646	4401

RMDRL

Bureau central partagé –
autoportant (suite)

DIMENSIONS
POUCES / MM

PRIX

		TRAPPE D'ACCÈS – GAUCHE OU DROITE (L OU R)			TRAPPE D'ACCÈS – CENTRE (M)		
		SURFACE DE TRAVAIL EN STRATIFIÉ FOUNDATION	SURFACE DE TRAVAIL EN FLINTWOOD		SURFACE DE TRAVAIL EN STRATIFIÉ FOUNDATION	SURFACE DE TRAVAIL EN FLINTWOOD	
		FINITION DU SUPPORT D'EXTRÉMITÉ PLEIN					
P	La	Stratifié Source	Stratifié Source	Flintwood	Stratifié Source	Stratifié Source	Flintwood
48 / 1219	30 / 762	s.o.	s.o.	s.o.	1546	2496	4105
48 / 1219	36 / 914	s.o.	s.o.	s.o.	1654	2703	4314
48 / 1219	42 / 1067	s.o.	s.o.	s.o.	1761	2868	4478
48 / 1219	48 / 1219	1865	3094	4704	1865	3094	4704
48 / 1219	54 / 1372	2000	3285	4896	2000	3285	4896
48 / 1219	60 / 1524	2105	3477	5085	2105	3477	5085
48 / 1219	66 / 1676	2211	3644	5251	2211	3644	5251
48 / 1219	72 / 1829	2321	3801	5411	2321	3801	5411
48 / 1219	78 / 1981	2426	4028	5636	2426	4028	5636
48 / 1219	84 / 2134	2529	4189	5801	2529	4189	5801
60 / 1524	30 / 762	s.o.	s.o.	s.o.	1748	2779	4596
60 / 1524	36 / 914	s.o.	s.o.	s.o.	1871	2959	4778
60 / 1524	42 / 1067	s.o.	s.o.	s.o.	1996	3199	5018
60 / 1524	48 / 1219	2118	3408	5225	2118	3408	5225
60 / 1524	54 / 1372	2265	3615	5433	2265	3615	5433
60 / 1524	60 / 1524	2386	3792	5612	2386	3792	5612
60 / 1524	66 / 1676	2511	4037	5857	2511	4037	5857
60 / 1524	72 / 1829	2633	4217	6035	2633	4217	6035
60 / 1524	78 / 1981	2756	4456	6274	2756	4456	6274
60 / 1524	84 / 2134	2878	4634	6452	2878	4634	6452

		TRAPPE D'ACCÈS – DÉCALÉE À GAUCHE (D)			TRAPPE D'ACCÈS – DÉCALÉE À DROITE (E)		
		SURFACE DE TRAVAIL EN STRATIFIÉ FOUNDATION	SURFACE DE TRAVAIL EN FLINTWOOD		SURFACE DE TRAVAIL EN STRATIFIÉ FOUNDATION	SURFACE DE TRAVAIL EN FLINTWOOD	
		FINITION DU SUPPORT D'EXTRÉMITÉ PLEIN					
		Stratifié Source	Stratifié Source	Flintwood	Stratifié Source	Stratifié Source	Flintwood
48 / 1219	60 / 1524	2105	3477	5085	2105	3477	5085
48 / 1219	66 / 1676	2211	3644	5251	2211	3644	5251
48 / 1219	72 / 1829	2321	3801	5411	2321	3801	5411
48 / 1219	78 / 1981	2426	4028	5636	2426	4028	5636
48 / 1219	84 / 2134	2529	4189	5801	2529	4189	5801
60 / 1524	60 / 1524	2386	3792	5612	2386	3792	5612
60 / 1524	66 / 1676	2511	4037	5857	2511	4037	5857
60 / 1524	72 / 1829	2633	4217	6035	2633	4217	6035
60 / 1524	78 / 1981	2756	4456	6274	2756	4456	6274
60 / 1524	84 / 2134	2878	4634	6452	2878	4634	6452

Xpress

R M D S L

Bureau central partagé – extrémité gauche

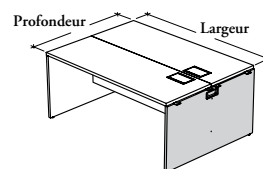

Support intermédiaire plein (F)

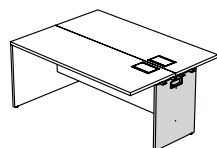

Demi-support intermédiaire (H)

Le module d'extrémité gauche du bureau central partagé offre une surface partagée maximale dans un aménagement dos à dos. Il est combiné à un module de centre ou à un module d'extrémité droite.

ÉLÉMENTS COMPRIS

Deux surfaces de travail, un support d'extrémité gauche avec pattes de nivellement, un support intermédiaire demi ou plein avec pattes de nivellement (selon les spécifications), un panneau modestie surélevé, deux chemins de câble avec ferrures, deux boîtes de communication, quincaillerie, passe-fils ou trappes d'accès (selon les spécifications).

ÉLÉMENTS NON COMPRIS

Boîtier d'alimentation et câble électrique.

REMARQUES

Ce bureau est semi-supporté et doit être relié à un autre bureau.

OPTIONS

Conf. du support intermédiaire	Hauteur du panneau modestie	Style et emplacement du passe-fils de la surface	Profondeur	Largeur	Style du passe-fils du support d'extrémité plein	Finition de la surface	Style des garnitures de chants	Finition du support d'extrémité plein	Finition du passe-fils et de la trappe d'accès de la surface
F Plein	R Surélevé (illustré)	Passe-fils rectangulaire(s) B À chaque extrémité C Au centre	48, 60	30, 36, 42, 48, 54, 60, 66, 72, 78, 84	G Avec passe-fils N Sans passe-fils (illustré)	Stratifié Foundation Flintwood	6 Droite 9 Plate en Flintwood	Stratifié Source Flintwood	Foundation Mica
H Demi		Trappe d'accès D Décalée à gauche E Décalée à droite L Gauche M Centre R Droite (Illustré)					Finition des garnitures de chants Couleurs de garnitures (style de garniture 6)	Finition du panneau modestie et du support int. Stratifié Source	

COMMANDE TYPE

RMDSL	R	C	48	84	G	2D	6	4D	3D	3D	7
H											

DIMENSIONS

POUCES / MM

PRIX

P		La		PASSE-FILS RECTANGULAIRE – À CHAQUE EXTR. (B)			PASSE-FILS RECTANGULAIRE – AU CENTRE (C)				
SURFACE DE TRAVAIL EN STRATIFIÉ		SURFACE DE TRAVAIL EN FLINTWOOD		SURFACE DE TRAVAIL EN STRATIFIÉ FOUNDATION			SURFACE DE TRAVAIL EN FLINTWOOD				
FINITION DU SUPPORT D'EXTRÉMITÉ PLEIN				Stratifié Source			Stratifié Source				
				Stratifié Source		Flintwood		Stratifié Source		Flintwood	
48 / 1219	30 / 762	s.o.	s.o.	s.o.	s.o.	1184	2136	2941			
48 / 1219	36 / 914	s.o.	s.o.	s.o.	s.o.	1291	2343	3147			
48 / 1219	42 / 1067	s.o.	s.o.	s.o.	s.o.	1400	2504	3313			
48 / 1219	48 / 1219	1506	2731	3537		1506	2731	3537			
48 / 1219	54 / 1372	1638	2922	3728		1638	2922	3728			
48 / 1219	60 / 1524	1743	3115	3920		1743	3115	3920			
48 / 1219	66 / 1676	1854	3282	4087		1854	3282	4087			
48 / 1219	72 / 1829	1957	3442	4247		1957	3442	4247			
48 / 1219	78 / 1981	2064	3664	4471		2064	3664	4471			
48 / 1219	84 / 2134	2169	3829	4633		2169	3829	4633			
60 / 1524	30 / 762	s.o.	s.o.	s.o.		1385	2417	3328			
60 / 1524	36 / 914	s.o.	s.o.	s.o.		1511	2600	3507			
60 / 1524	42 / 1067	s.o.	s.o.	s.o.		1634	2840	3748			
60 / 1524	48 / 1219	1757	3048	3957		1757	3048	3957			
60 / 1524	54 / 1372	1906	3256	4163		1906	3256	4163			
60 / 1524	60 / 1524	2028	3432	4343		2028	3432	4343			
60 / 1524	66 / 1676	2153	3676	4585		2153	3676	4585			
60 / 1524	72 / 1829	2275	3858	4768		2275	3858	4768			
60 / 1524	78 / 1981	2400	4096	5004		2400	4096	5004			
60 / 1524	84 / 2134	2521	4273	5185		2521	4273	5185			

R M D S L

Bureau central partagé – extrémité gauche (suite)

DIMENSIONS
POUCES / MM

PRIX

DIMENSIONS		DEMI-SUPPORT INTERMÉDIAIRE (H) (SUITE)					
		TRAPPE D'ACCÈS – GAUCHE OU DROITE (L OU R)			TRAPPE D'ACCÈS – CENTRE (M)		
		SURFACE DE TRAVAIL EN STRATIFIÉ FOUNDATION		SURFACE DE TRAVAIL EN FLINTWOOD	SURFACE DE TRAVAIL EN STRATIFIÉ FOUNDATION		SURFACE DE TRAVAIL EN FLINTWOOD
		FINITION DU SUPPORT D'EXTRÉMITÉ PLEIN					
P	La	Stratifié Source	Stratifié Source	Flintwood	Stratifié Source	Stratifié Source	Flintwood
48 / 1219	30 / 762	s.o.	s.o.	s.o.	1419	2370	3174
48 / 1219	36 / 914	s.o.	s.o.	s.o.	1527	2578	3383
48 / 1219	42 / 1067	s.o.	s.o.	s.o.	1633	2741	3545
48 / 1219	48 / 1219	1738	2966	3773	1738	2966	3773
48 / 1219	54 / 1372	1873	3155	3959	1873	3155	3959
48 / 1219	60 / 1524	1978	3348	4153	1978	3348	4153
48 / 1219	66 / 1676	2086	3514	4320	2086	3514	4320
48 / 1219	72 / 1829	2195	3674	4479	2195	3674	4479
48 / 1219	78 / 1981	2297	3900	4704	2297	3900	4704
48 / 1219	84 / 2134	2404	4062	4867	2404	4062	4867
60 / 1524	30 / 762	s.o.	s.o.	s.o.	1622	2653	3562
60 / 1524	36 / 914	s.o.	s.o.	s.o.	1743	2834	3742
60 / 1524	42 / 1067	s.o.	s.o.	s.o.	1868	3072	3981
60 / 1524	48 / 1219	1989	3284	4191	1989	3284	4191
60 / 1524	54 / 1372	2140	3488	4395	2140	3488	4395
60 / 1524	60 / 1524	2261	3666	4576	2261	3666	4576
60 / 1524	66 / 1676	2384	3912	4820	2384	3912	4820
60 / 1524	72 / 1829	2507	4090	5000	2507	4090	5000
60 / 1524	78 / 1981	2630	4328	5239	2630	4328	5239
60 / 1524	84 / 2134	2753	4507	5418	2753	4507	5418
		TRAPPE D'ACCÈS – DÉCALÉE À GAUCHE (D)			TRAPPE D'ACCÈS – DÉCALÉE À DROITE (E)		
		SURFACE DE TRAVAIL EN STRATIFIÉ FOUNDATION		SURFACE DE TRAVAIL EN FLINTWOOD	SURFACE DE TRAVAIL EN STRATIFIÉ FOUNDATION		SURFACE DE TRAVAIL EN FLINTWOOD
		FINITION DU SUPPORT D'EXTRÉMITÉ PLEIN					
P	La	Stratifié Source	Stratifié Source	Flintwood	Stratifié Source	Stratifié Source	Flintwood
48 / 1219	60 / 1524	1978	3348	4153	1978	3348	4153
48 / 1219	66 / 1676	2086	3514	4320	2086	3514	4320
48 / 1219	72 / 1829	2195	3674	4479	2195	3674	4479
48 / 1219	78 / 1981	2297	3900	4704	2297	3900	4704
48 / 1219	84 / 2134	2404	4062	4867	2404	4062	4867
60 / 1524	60 / 1524	2261	3666	4576	2261	3666	4576
60 / 1524	66 / 1676	2384	3912	4820	2384	3912	4820
60 / 1524	72 / 1829	2507	4090	5000	2507	4090	5000
60 / 1524	78 / 1981	2630	4328	5239	2630	4328	5239
60 / 1524	84 / 2134	2753	4507	5418	2753	4507	5418

Suite de la grille de prix à la page suivante.

R M D S L

Bureau central partagé – extrémité gauche (suite)

DIMENSIONS
POUCES / MM

PRIX

		SUPPORT INTERMÉDIAIRE PLEIN (F)			PASSE-FILS RECTANGULAIRE – AU CENTRE (C)		
		PASSE-FILS RECTANGULAIRE – À CHAQUE EXTRÉMITÉ (B)			PASSE-FILS RECTANGULAIRE – AU CENTRE (C)		
		SURFACE DE TRAVAIL EN STRATIFIÉ FOUNDATION		SURFACE DE TRAVAIL EN FLINTWOOD	SURFACE DE TRAVAIL EN STRATIFIÉ FOUNDATION		SURFACE DE TRAVAIL EN FLINTWOOD
		FINITION DU SUPPORT D'EXTRÉMITÉ PLEIN					
P	La	Stratifié Source	Stratifié Source	Flintwood	Stratifié Source	Stratifié Source	Flintwood
48 / 1219	30 / 762	s.o.	s.o.	s.o.	1313	2263	3068
48 / 1219	36 / 914	s.o.	s.o.	s.o.	1420	2468	3274
48 / 1219	42 / 1067	s.o.	s.o.	s.o.	1528	2633	3441
48 / 1219	48 / 1219	1633	2861	3664	1633	2861	3664
48 / 1219	54 / 1372	1766	3050	3856	1766	3050	3856
48 / 1219	60 / 1524	1873	3243	4047	1873	3243	4047
48 / 1219	66 / 1676	1980	3408	4212	1980	3408	4212
48 / 1219	72 / 1829	2086	3569	4376	2086	3569	4376
48 / 1219	78 / 1981	2195	3792	4598	2195	3792	4598
48 / 1219	84 / 2134	2294	3956	4761	2294	3956	4761
60 / 1524	30 / 762	s.o.	s.o.	s.o.	1514	2545	3454
60 / 1524	36 / 914	s.o.	s.o.	s.o.	1637	2725	3633
60 / 1524	42 / 1067	s.o.	s.o.	s.o.	1761	2966	3873
60 / 1524	48 / 1219	1884	3175	4086	1884	3175	4086
60 / 1524	54 / 1372	2032	3379	4292	2032	3379	4292
60 / 1524	60 / 1524	2154	3561	4469	2154	3561	4469
60 / 1524	66 / 1676	2282	3804	4713	2282	3804	4713
60 / 1524	72 / 1829	2404	3982	4895	2404	3982	4895
60 / 1524	78 / 1981	2525	4220	5132	2525	4220	5132
60 / 1524	84 / 2134	2646	4401	5310	2646	4401	5310
		TRAPPE D'ACCÈS – GAUCHE OU DROITE (L OU R)			TRAPPE D'ACCÈS – CENTRE (M)		
		SURFACE DE TRAVAIL EN STRATIFIÉ FOUNDATION		SURFACE DE TRAVAIL EN FLINTWOOD	SURFACE DE TRAVAIL EN STRATIFIÉ FOUNDATION		SURFACE DE TRAVAIL EN FLINTWOOD
		FINITION DU SUPPORT D'EXTRÉMITÉ PLEIN					
P	La	Stratifié Source	Stratifié Source	Flintwood	Stratifié Source	Stratifié Source	Flintwood
48 / 1219	30 / 762	s.o.	s.o.	s.o.	1546	2496	3303
48 / 1219	36 / 914	s.o.	s.o.	s.o.	1654	2703	3507
48 / 1219	42 / 1067	s.o.	s.o.	s.o.	1761	2868	3673
48 / 1219	48 / 1219	1865	3094	3900	1865	3094	3900
48 / 1219	54 / 1372	2000	3285	4089	2000	3285	4089
48 / 1219	60 / 1524	2105	3477	4278	2105	3477	4278
48 / 1219	66 / 1676	2211	3644	4446	2211	3644	4446
48 / 1219	72 / 1829	2321	3801	4608	2321	3801	4608
48 / 1219	78 / 1981	2426	4028	4831	2426	4028	4831
48 / 1219	84 / 2134	2529	4189	4994	2529	4189	4994
60 / 1524	30 / 762	s.o.	s.o.	s.o.	1748	2779	3689
60 / 1524	36 / 914	s.o.	s.o.	s.o.	1871	2959	3866
60 / 1524	42 / 1067	s.o.	s.o.	s.o.	1996	3199	4108
60 / 1524	48 / 1219	2118	3408	4318	2118	3408	4318
60 / 1524	54 / 1372	2265	3615	4523	2265	3615	4523
60 / 1524	60 / 1524	2386	3792	4701	2386	3792	4701
60 / 1524	66 / 1676	2511	4037	4947	2511	4037	4947
60 / 1524	72 / 1829	2633	4217	5126	2633	4217	5126
60 / 1524	78 / 1981	2756	4456	5365	2756	4456	5365
60 / 1524	84 / 2134	2878	4634	5545	2878	4634	5545

Suite de la grille de prix à la page suivante.

R M D S L
Bureau central partagé – extrémité gauche (suite)

DIMENSIONS
POUCES / MM

PRIX

DIMENSIONS POUCES / MM		SUPPORT INTERMÉDIAIRE PLEIN (F) (SUITE)								
		TRAPPE D'ACCÈS – DÉCALÉE À GAUCHE (D)			TRAPPE D'ACCÈS – DÉCALÉE À DROITE (E)					
P	La	SURFACE DE TRAVAIL EN STRATIFIÉ FOUNDATION		SURFACE DE TRAVAIL EN FLINTWOOD		SURFACE DE TRAVAIL EN STRATIFIÉ FOUNDATION		SURFACE DE TRAVAIL EN FLINTWOOD		
		Stratifié Source	Stratifié Source	Flintwood	Stratifié Source	Stratifié Source	Flintwood			
48 / 1219	60 / 1524	2105	3477	4278	2105	3477	4278	2105	3477	4278
48 / 1219	66 / 1676	2211	3644	4446	2211	3644	4446	2211	3644	4446
48 / 1219	72 / 1829	2321	3801	4608	2321	3801	4608	2321	3801	4608
48 / 1219	78 / 1981	2426	4028	4831	2426	4028	4831	2426	4028	4831
48 / 1219	84 / 2134	2529	4189	4994	2529	4189	4994	2529	4189	4994
60 / 1524	60 / 1524	2386	3792	4701	2386	3792	4701	2386	3792	4701
60 / 1524	66 / 1676	2511	4037	4947	2511	4037	4947	2511	4037	4947
60 / 1524	72 / 1829	2633	4217	5126	2633	4217	5126	2633	4217	5126
60 / 1524	78 / 1981	2756	4456	5365	2756	4456	5365	2756	4456	5365
60 / 1524	84 / 2134	2878	4634	5545	2878	4634	5545	2878	4634	5545

R M D D L

Bureau central partagé – module de centre

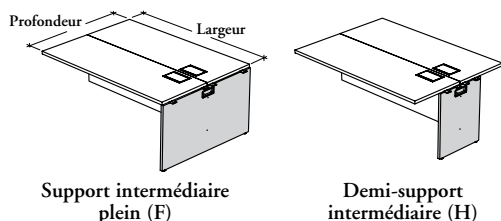

Le module de centre du bureau central partagé offre une surface partagée maximale dans un aménagement dos à dos. Il est installé entre un module d'extrémité gauche et un module d'extrémité droite.

ÉLÉMENTS COMPRIS

Deux surfaces de travail, un support intermédiaire demi ou plein avec pattes de nivellement (selon les spécifications), un panneau modestie surélevé, deux chemins de câble avec ferrures, deux boîtes de communication, quincaillerie de montage, passe-fils ou trappes d'accès (selon les spécifications).

ÉLÉMENTS NON COMPRIS

Boîtier d'alimentation et câble électrique.

REMARQUES

Ce bureau est semi-supporté et doit être relié à d'autres bureaux à chacune de ses extrémités.

OPTIONS

Conf. du support intermédiaire	Hauteur du panneau modestie	Style et emplacement du passe-fils de la surface	Profondeur	Largeur	Finition de la surface	Style des garnitures de chants	Finition des garnitures de chants	Finition du panneau modestie et du support int.	Finition du passe-fils et de la trappe d'accès de la surface
F Plein	R Surélevé (illustré)	Passe-fils rect. B À chaque extrémité C Au centre	48, 60	30, 36, 42, 48, 54, 60, 66, 72, 78, 84	Stratifié Foundation Flintwood	6 Droite 9 Plate en Flintwood	Couleurs de garnitures (style de garniture 6)	Stratifié Source	Foundation Mica
H Demi		Trappe d'accès D Décalée à ga. E Décalée à dr. L Gauche M Centre R Droite (illustré)							

COMMANDE TYPE

RMDDL										
F	R	M	48	36	2E	6	4E	3E	E	

DIMENSIONS POUCES / MM

P	La
48 / 1219	30 / 762
48 / 1219	36 / 914
48 / 1219	42 / 1067
48 / 1219	48 / 1219
48 / 1219	54 / 1372
48 / 1219	60 / 1524
48 / 1219	66 / 1676
48 / 1219	72 / 1829
48 / 1219	78 / 1981
48 / 1219	84 / 2134
60 / 1524	30 / 762
60 / 1524	36 / 914
60 / 1524	42 / 1067
60 / 1524	48 / 1219
60 / 1524	54 / 1372
60 / 1524	60 / 1524
60 / 1524	66 / 1676
60 / 1524	72 / 1829
60 / 1524	78 / 1981
60 / 1524	84 / 2134

PRIX

DEMI-SUPPORT INTERMÉDIAIRE (H)

PASSE-FILS RECTANGULAIRE – À CHAQUE EXTRÉMITÉ (B)

Stratifié Foundation	Flintwood
s.o.	s.o.
s.o.	s.o.
s.o.	s.o.
1252	2480
1383	2668
1491	2862
1600	3025
1706	3188
1811	3413
1913	3575
s.o.	s.o.
s.o.	s.o.
s.o.	s.o.
1450	2740
1597	2944
1719	3125
1844	3369
1967	3546
2087	3785
2209	3965

PASSE-FILS RECTANGULAIRE – AU CENTRE (C)

Stratifié Foundation	Flintwood
933	1883
1039	2090
1147	2253
1252	2480
1383	2668
1491	2862
1600	3025
1706	3188
1811	3413
1913	3575
1079	2110
1202	2291
1326	2530
1450	2740
1597	2944
1719	3125
1844	3369
1967	3546
2087	3785
2209	3965

RMDDL

Bureau central partagé – module de centre (suite)

**DIMENSIONS
POUCES / MM**

P	La
48 / 1219	30 / 762
48 / 1219	36 / 914
48 / 1219	42 / 1067
48 / 1219	48 / 1219
48 / 1219	54 / 1372
48 / 1219	60 / 1524
48 / 1219	66 / 1676
48 / 1219	72 / 1829
48 / 1219	78 / 1981
48 / 1219	84 / 2134
60 / 1524	30 / 762
60 / 1524	36 / 914
60 / 1524	42 / 1067
60 / 1524	48 / 1219
60 / 1524	54 / 1372
60 / 1524	60 / 1524
60 / 1524	66 / 1676
60 / 1524	72 / 1829
60 / 1524	78 / 1981
60 / 1524	84 / 2134

PRIX

DEMI-SUPPORT INTERMÉDIAIRE (H) (SUITE)			
TRAPPE D'ACCÈS – GAUCHE OU DROITE (L OU R)		TRAPPE D'ACCÈS – CENTRE (M)	
	Stratifié Foundation	Flintwood	
	s.o.	s.o.	1166
	s.o.	s.o.	1276
	s.o.	s.o.	1379
	1485	2712	1485
	1617	2901	1617
	1723	3094	1723
	1833	3260	1833
	1940	3419	1940
	2044	3648	2044
	2147	3807	2147
	s.o.	s.o.	1312
	s.o.	s.o.	1434
	s.o.	s.o.	1558
	1681	2971	1681
	1830	3180	1830
	1952	3359	1952
	2076	3604	2076
	2199	3782	2199
	2321	4021	2321
	2443	4199	2443

TRAPPE D'ACCÈS – DÉCALÉE À GAUCHE (D)		TRAPPE D'ACCÈS – DÉCALÉE À DROITE (E)	
	Stratifié Foundation	Flintwood	
48 / 1219	60 / 1524	1723	3094
48 / 1219	66 / 1676	1833	3260
48 / 1219	72 / 1829	1940	3419
48 / 1219	78 / 1981	2044	3648
48 / 1219	84 / 2134	2147	3807
60 / 1524	60 / 1524	1952	3359
60 / 1524	66 / 1676	2076	3604
60 / 1524	72 / 1829	2199	3782
60 / 1524	78 / 1981	2321	4021
60 / 1524	84 / 2134	2443	4199

Suite de la grille de prix à la page suivante.

R M D D L

Bureau central partagé – module de centre (suite)

DIMENSIONS
POUCES / MM

PRIX

SUPPORT INTERMÉDIAIRE PLEIN (F)

PASSE-FILS RECTANGULAIRE – À CHAQUE EXTRÉMITÉ (B)

P	La
48 / 1219	30 / 762
48 / 1219	36 / 914
48 / 1219	42 / 1067
48 / 1219	48 / 1219
48 / 1219	54 / 1372
48 / 1219	60 / 1524
48 / 1219	66 / 1676
48 / 1219	72 / 1829
48 / 1219	78 / 1981
48 / 1219	84 / 2134
60 / 1524	30 / 762
60 / 1524	36 / 914
60 / 1524	42 / 1067
60 / 1524	48 / 1219
60 / 1524	54 / 1372
60 / 1524	60 / 1524
60 / 1524	66 / 1676
60 / 1524	72 / 1829
60 / 1524	78 / 1981
60 / 1524	84 / 2134

Stratifié Foundation	Flintwood
s.o.	s.o.
s.o.	s.o.
s.o.	s.o.
1379	2605
1513	2796
1617	2988
1725	3154
1833	3314
1940	3540
2042	3704
s.o.	s.o.
s.o.	s.o.
s.o.	s.o.
1575	2865
1723	3071
1846	3249
1970	3494
2091	3674
2211	3913
2333	4091

PASSE-FILS RECTANGULAIRE – AU CENTRE (C)

Stratifié Foundation	Flintwood
1058	2008
1167	2214
1277	2379
1379	2605
1513	2796
1617	2988
1725	3154
1833	3314
1940	3540
2042	3704
1205	2236
1328	2415
1453	2658
1575	2865
1723	3071
1846	3249
1970	3494
2091	3674
2211	3913
2333	4091

TRAPPE D'ACCÈS – GAUCHE OU DROITE (L OU R)

48 / 1219	30 / 762
48 / 1219	36 / 914
48 / 1219	42 / 1067
48 / 1219	48 / 1219
48 / 1219	54 / 1372
48 / 1219	60 / 1524
48 / 1219	66 / 1676
48 / 1219	72 / 1829
48 / 1219	78 / 1981
48 / 1219	84 / 2134
60 / 1524	30 / 762
60 / 1524	36 / 914
60 / 1524	42 / 1067
60 / 1524	48 / 1219
60 / 1524	54 / 1372
60 / 1524	60 / 1524
60 / 1524	66 / 1676
60 / 1524	72 / 1829
60 / 1524	78 / 1981
60 / 1524	84 / 2134

Stratifié Foundation	Flintwood
s.o.	s.o.
s.o.	s.o.
s.o.	s.o.
1612	2840
1747	3028
1851	3220
1960	3387
2066	3546
2172	3775
2275	3936
s.o.	s.o.
s.o.	s.o.
s.o.	s.o.
1806	3097
1955	3305
2079	3486
2203	3731
2325	3908
2446	4147
2571	4326

TRAPPE D'ACCÈS – CENTRE (M)

Stratifié Foundation	Flintwood
1291	2242
1400	2450
1506	2615
1612	2840
1747	3028
1851	3220
1960	3387
2066	3546
2172	3775
2275	3936
1438	2468
1559	2648
1683	2891
1806	3097
1955	3305
2079	3486
2203	3731
2325	3908
2446	4147
2571	4326

Suite de la grille de prix à la page suivante.

RMDDL
Bureau central partagé – module de
centre (suite)

DIMENSIONS
POUCES / MM

P	La
48 / 1219	60 / 1524
48 / 1219	66 / 1676
48 / 1219	72 / 1829
48 / 1219	78 / 1981
48 / 1219	84 / 2134
60 / 1524	60 / 1524
60 / 1524	66 / 1676
60 / 1524	72 / 1829
60 / 1524	78 / 1981
60 / 1524	84 / 2134

PRIX

SUPPORT INTERMÉDIAIRE PLEIN (F) (SUITE)

TRAPPE D'ACCÈS – DÉCALÉE À GAUCHE (D)

Stratifié Foundation	Flintwood
1851	3220
1960	3387
2066	3546
2172	3775
2275	3936
2079	3486
2203	3731
2325	3908
2446	4147
2571	4326

TRAPPE D'ACCÈS – DÉCALÉE À DROITE (E)

Stratifié Foundation	Flintwood
1851	3220
1960	3387
2066	3546
2172	3775
2275	3936
2079	3486
2203	3731
2325	3908
2446	4147
2571	4326

bureaux centraux

Xpress

R M D E L

Bureau central partagé – extrémité droite

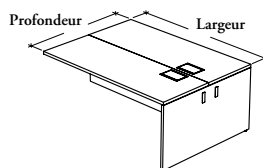

Le module d'extrémité droite du bureau central partagé offre une surface partagée maximale dans un aménagement dos à dos. Il est combiné à un module d'extrémité gauche ou à un module de centre.

ÉLÉMENTS COMPRIS

Deux surfaces de travail, un support d'extrémité plein avec pattes de nivellement, un panneau modestie surélevé, deux chemins de câble avec ferrures, deux boîtes de communication, quincaillerie, passe-fils ou trappes d'accès (selon les spécifications).

ÉLÉMENTS NON COMPRIS

Boîtier d'alimentation et câble électrique.

REMARQUES

Ce bureau est semi-supporté et doit être relié à un autre bureau.

OPTIONS

Haut. du panneau modestie	Style et emplacement du passe-fils de la surface	Profondeur	Largeur	Style du passe-fils du support d'extrémité plein	Finition de la surface	Style des garnitures de chants	Finition du support d'extr. plein	Finition du passe-fils et de la trappe d'accès de la surface
R Surélevé (illustré)	Passe-fils rectangulaire(s) B À chaque extrémité C Au centre Trappe d'accès D Décalée à gauche E Décalée à droite L Gauche M Centre R Droite (illustré)	48, 60	30, 36, 42, 48, 54, 60, 66, 72, 78, 84	G Avec passe-fils (illustré) N Sans passe-fils	Stratifié Foundation Flintwood	6 Droite 9 Plate en Flintwood Finition des garnitures de chants Couleurs de garnitures (style de garniture 6)	Stratifié Source Flintwood Finition du panneau modestie Stratifié Source	Foundation Mica

COMMANDE TYPE

RMDEL R	D	60	84	N	2D	6	4D	3D	3D	E
--------------------------	----------	-----------	-----------	----------	-----------	----------	-----------	-----------	-----------	----------

DIMENSIONS POUCES / MM

PRIX

P	La	PASSE-FILS RECTANGULAIRE – À CHAQUE EXTR. (B)		PASSE-FILS RECTANGULAIRE – AU CENTRE (C)	
		SURFACE DE TRAVAIL EN STRATIFIÉ FOUNDATION	SURFACE DE TRAVAIL EN FLINTWOOD	SURFACE DE TRAVAIL EN STRATIFIÉ FOUNDATION	SURFACE DE TRAVAIL EN FLINTWOOD
FINITION DU SUPPORT D'EXTRÉMITÉ PLEIN					
		Stratifié Source	Stratifié Source	Stratifié Source	Stratifié Source
			Flintwood		Flintwood
48 / 1219	30 / 762	s.o.	s.o.	1058	2008
48 / 1219	36 / 914	s.o.	s.o.	1167	2214
48 / 1219	42 / 1067	s.o.	s.o.	1277	2379
48 / 1219	48 / 1219	1379	2605	1379	2605
48 / 1219	54 / 1372	1513	2796	1513	2796
48 / 1219	60 / 1524	1617	2988	1617	2988
48 / 1219	66 / 1676	1725	3154	1725	3154
48 / 1219	72 / 1829	1833	3314	1833	3314
48 / 1219	78 / 1981	1940	3540	1940	3540
48 / 1219	84 / 2134	2042	3704	2042	3704
60 / 1524	30 / 762	s.o.	s.o.	1205	2236
60 / 1524	36 / 914	s.o.	s.o.	1328	2415
60 / 1524	42 / 1067	s.o.	s.o.	1453	2658
60 / 1524	48 / 1219	1575	2865	1575	2865
60 / 1524	54 / 1372	1723	3071	1723	3071
60 / 1524	60 / 1524	1846	3249	1846	3249
60 / 1524	66 / 1676	1970	3494	1970	3494
60 / 1524	72 / 1829	2091	3674	2091	3674
60 / 1524	78 / 1981	2211	3913	2211	3913
60 / 1524	84 / 2134	2333	4091	2333	4091

R M D E L

Bureau central partagé – extrémité droite (suite)

**DIMENSIONS
POUCES / MM**

P	La
48 / 1219	30 / 762
48 / 1219	36 / 914
48 / 1219	42 / 1067
48 / 1219	48 / 1219
48 / 1219	54 / 1372
48 / 1219	60 / 1524
48 / 1219	66 / 1676
48 / 1219	72 / 1829
48 / 1219	78 / 1981
48 / 1219	84 / 2134
60 / 1524	30 / 762
60 / 1524	36 / 914
60 / 1524	42 / 1067
60 / 1524	48 / 1219
60 / 1524	54 / 1372
60 / 1524	60 / 1524
60 / 1524	66 / 1676
60 / 1524	72 / 1829
60 / 1524	78 / 1981
60 / 1524	84 / 2134

PRIX

TRAPPE D'ACCÈS – GAUCHE OU DROITE (L OU R)
SURFACE DE TRAVAIL EN STRATIFIÉ FOUNDATION | SURFACE DE TRAVAIL EN FLINTWOOD
FINITION DU SUPPORT D'EXTRÉMITÉ PLEIN

Stratifié Source	Stratifié Source	Flintwood
s.o.	s.o.	s.o.
s.o.	s.o.	s.o.
s.o.	s.o.	s.o.
1612	2840	3646
1747	3028	3834
1851	3220	4028
1960	3387	4192
2066	3546	4353
2172	3775	4577
2275	3936	4741
s.o.	s.o.	s.o.
s.o.	s.o.	s.o.
s.o.	s.o.	s.o.
1806	3097	4008
1955	3305	4213
2079	3486	4393
2203	3731	4638
2325	3908	4817
2446	4147	5053
2571	4326	5236

TRAPPE D'ACCÈS – CENTRE (M)
SURFACE DE TRAVAIL EN STRATIFIÉ FOUNDATION | SURFACE DE TRAVAIL EN FLINTWOOD

Stratifié Source	Stratifié Source	Flintwood
1291	2242	3047
1400	2450	3256
1506	2615	3419
1612	2840	3646
1747	3028	3834
1851	3220	4028
1960	3387	4192
2066	3546	4353
2172	3775	4577
2275	3936	4741
1438	2468	3378
1559	2648	3560
1683	2891	3799
1806	3097	4008
1955	3305	4213
2079	3486	4393
2203	3731	4638
2325	3908	4817
2446	4147	5053
2571	4326	5236

TRAPPE D'ACCÈS – DÉCALÉE À GAUCHE (D)
SURFACE DE TRAVAIL EN STRATIFIÉ FOUNDATION | SURFACE DE TRAVAIL EN FLINTWOOD
FINITION DU SUPPORT D'EXTRÉMITÉ PLEIN

48 / 1219	60 / 1524
48 / 1219	66 / 1676
48 / 1219	72 / 1829
48 / 1219	78 / 1981
48 / 1219	84 / 2134
60 / 1524	60 / 1524
60 / 1524	66 / 1676
60 / 1524	72 / 1829
60 / 1524	78 / 1981
60 / 1524	84 / 2134

Stratifié Source	Stratifié Source	Flintwood
1851	3220	4028
1960	3387	4192
2066	3546	4353
2172	3775	4577
2275	3936	4741
2079	3486	4393
2203	3731	4638
2325	3908	4817
2446	4147	5053
2571	4326	5236

TRAPPE D'ACCÈS – DÉCALÉE À DROITE (E)
SURFACE DE TRAVAIL EN STRATIFIÉ FOUNDATION | SURFACE DE TRAVAIL EN FLINTWOOD

Stratifié Source	Stratifié Source	Flintwood
1851	3220	4028
1960	3387	4192
2066	3546	4353
2172	3775	4577
2275	3936	4741
2079	3486	4393
2203	3731	4638
2325	3908	4817
2446	4147	5053
2571	4326	5236

accessoires pour
bureaux

tableau d'ensemble

R D M L Panneau modestie affleurant – placage

Page 288

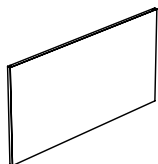

R D M O Panneau modestie affleurant – métal

Page 289

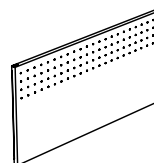

R A M L Panneau modestie en retrait – placage

Page 290

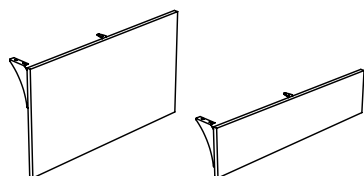

R A M O Panneau modestie en retrait – métal

Page 291

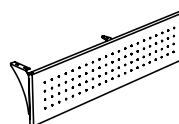

R E V L Panneau modestie suspendu pour surface de travail – placage

Page 292

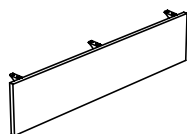

R E V O Panneau modestie suspendu pour surface de travail – métal

Page 294

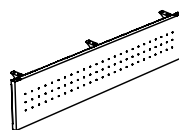

R E V G Panneau modestie suspendu pour surface de travail – verre

Page 296

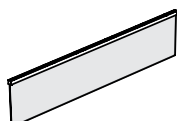

R A P C Cache-raccord d'angle

Page 297



tableau d'ensemble (suite)

R A V G Pied semi-supporté – placage

Page 298

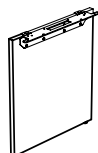

R W W O Pied cadre – intérieur ouvert

Page 299

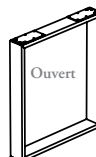

R W W F Pied cadre – intérieur fermé

Page 300

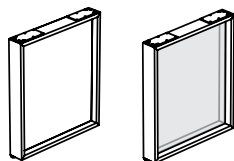

R W L A Pied angulaire

Page 301



R W S Q Pied central – carré

Page 302



R W L D Pied central – 3 1/2 po cylindrique

Page 303



R A D M F Tiroir multifonctionnel

Page 304

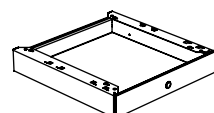

R A K B Porte-clavier rétractable

Page 305



tableau d'ensemble (suite)

R A X Accessoires

Page 306

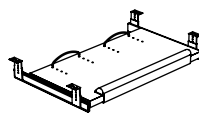
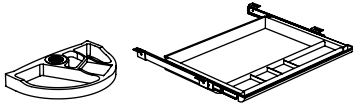

Xpress

RDML

Panneau modestie affleurant – placage

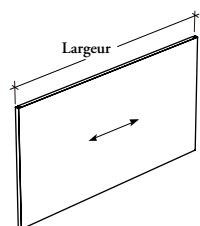

Ce panneau modestie procure de l'intimité en position assise dans une variété de configurations de bureaux.

ÉLÉMENTS COMPRIS

Un panneau modestie, deux passe-fils (sur commande) et quincaillerie.

REMARQUES

La largeur du panneau modestie doit correspondre à celle du bureau auquel il est fixé.

OPTIONS

Hauteur de panneau modestie	Largeur	Finition du panneau modestie	Passe-fils
F Pleine hauteur	24, 30, 36, 42, 48, 54, 60, 66, 72, 78, 84	Stratifié Source	G Passe-fils (pleine hauteur seul.)
T Trois quarts			

COMMANDE TYPE

RDML T	30	2D	
---------------	-----------	-----------	--

DIMENSIONS POUCES / MM

La
24 / 610
30 / 762
36 / 914
42 / 1067
48 / 1219
54 / 1372
60 / 1524
66 / 1676
72 / 1829
78 / 1981
84 / 2134

PRIX

	Trois quarts (T)	Pleine hauteur (F)
	95	124
	122	150
	138	175
	167	203
	183	232
	205	258
	229	288
	252	312
	269	340
	293	368
	314	396

Ce panneau modestie procure de l'intimité en position assise dans une variété de configurations de bureaux.

R D M O

ÉLÉMENTS COMPRIS

Un panneau modestie, deux passe-fils (sur commande) et quincaillerie.

Panneau modestie affleurant – métal

REMARQUES

La largeur du panneau modestie doit correspondre à celle du bureau auquel il est fixé.

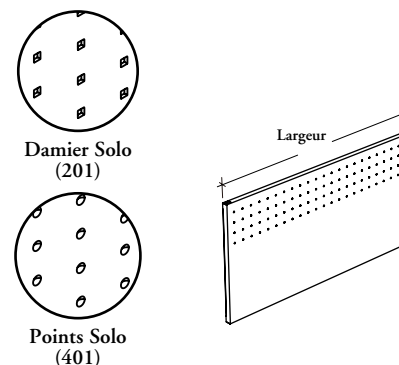

OPTIONS

Hauteur de panneau modestie	Largeur	Style de panneau modestie	Motif (estampé seul.)	Finition du panneau modestie	Passe-fils
F Pleine hauteur	24, 30, 36, 42, 48, 54, 60, 66, 72, 78, 84	E Estampé	201 Damier Solo	Foundation	G Passe-fils (pleine hauteur seul.)
T Trois quarts		N Uni	401 Points Solo	Mica	

COMMANDE TYPE

RDMO F	24	E	401	N	G
---------------	-----------	----------	------------	----------	----------

**DIMENSIONS
POUCES / MM**

PRIX

La	TROIS QUARTS (T)		PLEINE HAUTEUR (F)	
	UNI (N)			
	Foundation	Mica	Foundation	Mica
24 / 610	182	203	196	217
30 / 762	202	225	227	253
36 / 914	220	244	248	275
42 / 1067	239	264	269	299
48 / 1219	262	293	292	321
54 / 1372	287	314	314	351
60 / 1524	299	333	343	383
66 / 1676	320	360	368	405
72 / 1829	343	383	398	440
78 / 1981	364	403	429	476
84 / 2134	383	426	455	505

La	ESTAMPÉ (E)			
	Foundation	Mica	Foundation	Mica
24 / 610	204	227	217	241
30 / 762	225	248	253	280
36 / 914	245	271	271	303
42 / 1067	264	295	299	333
48 / 1219	293	324	324	362
54 / 1372	312	348	351	391
60 / 1524	333	372	383	426
66 / 1676	360	398	405	454
72 / 1829	383	426	440	491
78 / 1981	404	451	476	528
84 / 2134	426	473	505	560

Xpress

RAML

Panneau modestie en retrait – placage

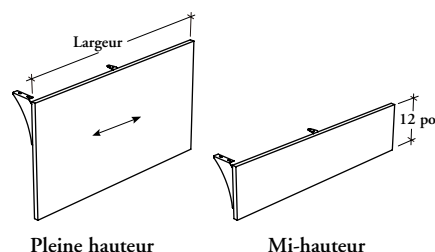

Ce panneau modestie s'utilise à l'avant des bureaux péninsule afin de préserver l'intimité.

ÉLÉMENTS COMPRIS

Un panneau modestie avec quincaillerie.

REMARQUES

Ce panneau modestie en retrait ne peut être utilisé que sous des bureaux équipés de pieds centraux cylindriques, et la restriction suivante s'applique :

- Surface de travail péninsule en D (RDBN) : chant visiteur avec panneau modestie affleurant seulement

La largeur du panneau modestie doit correspondre à celle du bureau, mais elle doit être supérieure de 6 po à celle de la surface RDBN.

OPTIONS

Chant visiteur du bureau	Style de support du bureau	Hauteur de panneau modestie	Largeur de la surface péninsule	Finition du panneau modestie	Finition de la quincaillerie
F Affleurant	P Pied central cylindrique	F Pleine hauteur	48, 54, 60, 66, 72, 78, 84	Stratifié Source	Foundation
R En retrait	S Base arquée	H Mi-hauteur			

COMMANDE TYPE

RAML F	P	F	48	XS	K
---------------	----------	----------	-----------	-----------	----------

DIMENSIONS POUCES / MM

La
48 / 1219
54 / 1372
60 / 1524
66 / 1676
72 / 1829
78 / 1981
84 / 2134

PRIX

CHANT VISITEUR AVEC PANNEAU MODESTIE EN RETRAIT (R)

Mi-hauteur (H)	Pleine hauteur (F)
90	157
103	176
121	203
131	229
142	253
161	277
171	303

CHANT VISITEUR AVEC PANNEAU MODESTIE AFFLEURANT (F)

Mi-hauteur (H)	Pleine hauteur (F)
95	169
115	193
124	217
135	241
167	292
175	314
191	339

Panneau modestie en retrait – métal

Ce panneau modestie s'utilise à l'avant des bureaux péninsule afin de préserver l'intimité.

ÉLÉMENTS COMPRIS

Un panneau modestie avec quincaillerie.

REMARQUES

Ce panneau modestie en retrait ne peut être utilisé que sous des bureaux équipés de pieds centraux cylindriques, et la restriction suivante s'applique :

- Surface de travail péninsule en D (RDBN) : chant visiteur avec panneau modestie affleurant seulement

La largeur du panneau modestie doit correspondre à celle du bureau, mais elle doit être supérieure de 6 po à celle de la surface RDBN.

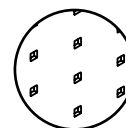

Damier Solo (201)

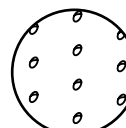

Points Solo (401)

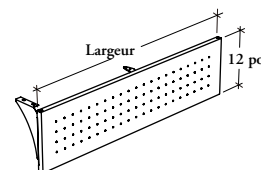

OPTIONS

Chant visiteur du bureau	Style de support du bureau	Hauteur de panneau modestie	Largeur de la surface péninsule	Style de panneau modestie	Motif (estampé seul.)	Finition du panneau modestie et de la quincaillerie
F Affleurant R En retrait	P Pied central cylindrique S Base arquée	H Mi-hauteur	48, 54, 60, 66, 72, 78, 84	E Estampé N Uni	201 Damier Solo 401 Points Solo	Foundation Mica

COMMANDE TYPE

RAMO F	P	H	48	E	201	E
--------	---	---	----	---	-----	---

DIMENSIONS
POUCES / MM

La
48 / 1219
54 / 1372
60 / 1524
66 / 1676
72 / 1829
78 / 1981
84 / 2134

PRIX

CHANT VISITEUR AVEC PANNEAU MODESTIE EN RETRAIT (R)			
UNI (N)		ESTAMPÉ (E)	
Foundation	Mica	Foundation	Mica
118	126	129	142
142	165	165	175
169	183	187	205
191	211	211	235
204	227	227	253
213	239	239	264
226	252	252	278

CHANT VISITEUR AVEC PANNEAU MODESTIE AFFLEURANT. (F)			
UNI (N)		ESTAMPÉ (E)	
Foundation	Mica	Foundation	Mica
129	142	142	165
157	172	173	198
182	203	204	227
200	222	222	245
211	235	233	258
220	244	245	271
229	255	255	287

Xpress

REVL

Panneau modestie suspendu pour surface de travail – placage

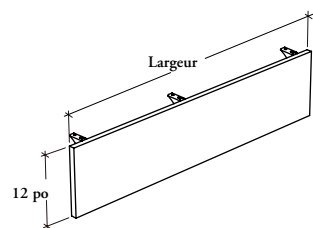

Ce panneau modestie procure de l'intimité en position assise, spécifiquement avec les surfaces de travail Expansion Desking suivantes : surfaces de travail rectangulaires (RTLDL et RTLDC).

ÉLÉMENTS COMPRIS

Un panneau modestie avec quincaillerie.

REMARQUES

La quincaillerie est noire.

OPTIONS

Hauteur de panneau modestie	Largeur	Finition du panneau modestie
H Mi-hauteur	30, 31, 32, 33, 34, 35, 36, 37, 38, 39, 40, 41, 42, 43, 44, 45, 46, 47, 48, 49, 50, 51, 52, 53, 54, 55, 56, 57, 58, 59, 60, 61, 62, 63, 64, 65, 66, 67, 68, 69, 70, 71, 72, 73, 74, 75, 76, 77, 78, 79, 80, 81, 82, 83, 84	Stratifié Source

COMMANDE TYPE

REVL H	66	LE
---------------	-----------	-----------

DIMENSIONS POUCES / MM

W	PRIX
30 / 762	93
31 / 787	94
32 / 813	95
33 / 838	96
34 / 864	99
35 / 889	103
36 / 914	108
37 / 940	110
38 / 965	115
39 / 991	116
40 / 1016	118
41 / 1041	119
42 / 1067	122
43 / 1092	123
44 / 1118	124
45 / 1143	125
46 / 1168	126
47 / 1194	129
48 / 1219	132
49 / 1245	133
50 / 1270	135
51 / 1295	138
52 / 1321	142
53 / 1346	144
54 / 1372	150
55 / 1397	153
56 / 1422	167
57 / 1448	168

DIMENSIONS INCHES / MM

W	PRICING
58 / 1473	169
59 / 1499	171
60 / 1524	172
61 / 1549	173
62 / 1575	175
63 / 1600	176
64 / 1626	179
65 / 1651	181
66 / 1676	183
67 / 1702	187
68 / 1727	191
69 / 1753	193
70 / 1778	194
71 / 1803	197
72 / 1829	198
73 / 1854	202
74 / 1880	203
75 / 1905	205
76 / 1390	209
77 / 1956	212
78 / 1981	213
79 / 2007	217
80 / 2032	219
81 / 2057	222
82 / 2083	224
83 / 2108	226
84 / 2134	227

Xpress

REVO

Panneau modestie suspendu pour surface de travail – métal

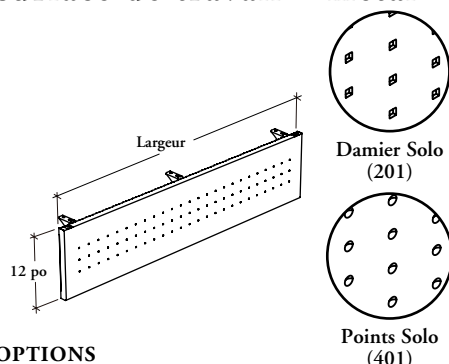

Ce panneau modestie procure de l'intimité en position assise, spécifiquement avec les surfaces de travail Expansion Desking suivantes : surfaces de travail rectangulaires (RTLDDL et RTLDC).

ÉLÉMENTS COMPRIS

Un panneau modestie et quincaillerie.

OPTIONS

Hauteur de panneau modestie	Largeur	Style de panneau modestie	Motif (estampé seul.)	Finition du panneau modestie et de la quincaillerie
H Mi-hauteur	30, 31, 32, 33, 34, 35, 36, 37, 38, 39, 40, 41, 42, 43, 44, 45, 46, 47, 48, 49, 50, 51, 52, 53, 54, 55, 56, 57, 58, 59, 60, 61, 62, 63, 64, 65, 66, 67, 68, 69, 70, 71, 72, 73, 74, 75, 76, 77, 78, 79, 80, 81, 82, 83, 84	E Estampé	201 Damier Solo	Foundation
		N Uni	401 Points Solo	Mica

COMMANDE TYPE

REVO H	67	E	201	7
--------	----	---	-----	---

DIMENSIONS POUCES / MM

La
30 / 762
31 / 787
32 / 813
33 / 838
34 / 864
35 / 889
36 / 914
37 / 940
38 / 965
39 / 991
40 / 1016
41 / 1041
42 / 1067
43 / 1092
44 / 1118
45 / 1143
46 / 1168
47 / 1194
48 / 1219
49 / 1245
50 / 1270
51 / 1295
52 / 1321
53 / 1346
54 / 1372
55 / 1397
56 / 1422
57 / 1448

PRIX

UNI (N)	
Foundation	Mica
108	119
109	120
111	122
114	125
118	129
122	133
128	139
132	143
135	146
142	153
145	156
148	159
150	161
153	170
157	174
161	178
165	182
166	183
169	186
170	187
172	189
174	191
175	192
176	193
177	194
180	204
182	206
183	207

DIMENSIONS POUCES / MM

La
58 / 1473
59 / 1499
60 / 1524
61 / 1549
62 / 1575
63 / 1600
64 / 1626
65 / 1651
66 / 1676
67 / 1702
68 / 1727
69 / 1753
70 / 1778
71 / 1803
72 / 1829
73 / 1854
74 / 1880
75 / 1905
76 / 1390
77 / 1956
78 / 1981
79 / 2007
80 / 2032
81 / 2057
82 / 2083
83 / 2108
84 / 2134

PRIX

Foundation	Mica
213	241
216	244
217	245
219	247
220	248
222	250
224	252
225	253
226	254
227	259
229	261
232	264
233	265
237	269
239	271
241	273
244	276
245	277
248	280
251	283
252	284
255	287
256	288
260	292
262	294
264	296
267	299

Suite de la grille de prix à la page suivante.

REVO
Panneau modeste suspendu pour
surface de travail – métal (suite)

DIMENSIONS POUCES / MM	PRIX		DIMENSIONS POUCES / MM	PRIX	
La	Foundation	Mica	La	Foundation	Mica
30 / 762	138	151	58 / 1473	237	265
31 / 787	139	152	59 / 1499	239	267
32 / 813	142	155	60 / 1524	241	269
33 / 838	148	161	61 / 1549	244	272
34 / 864	153	166	62 / 1575	245	273
35 / 889	159	172	63 / 1600	248	276
36 / 914	166	179	64 / 1626	249	277
37 / 940	169	182	65 / 1651	251	279
38 / 965	173	186	66 / 1676	252	280
39 / 991	176	189	67 / 1702	253	285
40 / 1016	182	195	68 / 1727	255	287
41 / 1041	191	204	69 / 1753	256	288
42 / 1067	196	209	70 / 1778	258	290
43 / 1092	200	220	71 / 1803	262	294
44 / 1118	204	224	72 / 1829	263	295
45 / 1143	209	229	73 / 1854	267	299
46 / 1168	212	232	74 / 1880	268	300
47 / 1194	213	233	75 / 1905	269	301
48 / 1219	217	237	76 / 1390	271	303
49 / 1245	219	239	77 / 1956	277	309
50 / 1270	222	242	78 / 1981	278	310
51 / 1295	224	244	79 / 2007	282	314
52 / 1321	226	246	80 / 2032	283	315
53 / 1346	227	247	81 / 2057	287	319
54 / 1372	229	249	82 / 2083	288	320
55 / 1397	232	260	83 / 2108	291	323
56 / 1422	233	261	84 / 2134	292	324
57 / 1448	235	263			

REVG

Panneau modestie suspendu pour surface de travail – verre

Ce panneau modestie procure de l'intimité en position assise, spécifiquement avec les surfaces de travail Expansion Desking suivantes : surfaces de travail rectangulaires (RTLDL et RTLDC).

ÉLÉMENTS COMPRIS

Un panneau modestie et quincaillerie.

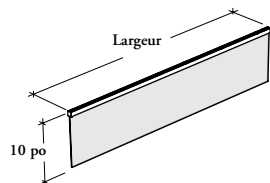

OPTIONS

Hauteur de panneau modestie	Largeur	Finition du verre	Finition de la quincaillerie
H Mi-hauteur	30, 31, 32, 33, 34, 35, 36, 37, 38, 39, 40, 41, 42, 43, 44, 45, 46, 47, 48, 49, 50, 51, 52, 53, 54, 55, 56, 57, 58, 59, 60, 61, 62, 63, 64, 65, 66, 67, 68, 69, 70, 71, 72, 73, 74, 75, 76, 77, 78, 79, 80, 81, 82, 83, 84	Standard : FT Givré Peint sur l'envers	Foundation Mica

COMMANDE TYPE

REVG H	67	FT	7
--------	----	----	---

DIMENSIONS POUCES / MM

PRIX

La	Verre givré (FT) / Verre peint sur l'envers
30 / 762	365
31 / 787	376
32 / 813	376
33 / 838	376
34 / 864	391
35 / 889	391
36 / 914	391
37 / 940	414
38 / 965	414
39 / 991	414
40 / 1016	437
41 / 1041	437
42 / 1067	437
43 / 1092	459
44 / 1118	459
45 / 1143	459
46 / 1168	481
47 / 1194	481
48 / 1219	481
49 / 1245	506
50 / 1270	506
51 / 1295	506
52 / 1321	527
53 / 1346	527
54 / 1372	527
55 / 1397	551
56 / 1422	551
57 / 1448	551

DIMENSIONS POUCES / MM

PRIX

La	Verre givré (FT) / Verre peint sur l'envers
58 / 1473	574
59 / 1499	574
60 / 1524	574
61 / 1549	599
62 / 1575	599
63 / 1600	599
64 / 1626	619
65 / 1651	619
66 / 1676	619
67 / 1702	646
68 / 1727	646
69 / 1753	646
70 / 1778	668
71 / 1803	668
72 / 1829	668
73 / 1854	693
74 / 1880	693
75 / 1905	693
76 / 1390	717
77 / 1956	717
78 / 1981	717
79 / 2007	738
80 / 2032	738
81 / 2057	738
82 / 2083	763
83 / 2108	763
84 / 2134	763

Le cache-raccord d'angle améliore l'apparence et dissimule le raccord d'angle.

ÉLÉMENTS COMPRIS

Un cache-raccord.

REMARQUES

Compatible avec tous les bureaux.

Les couleurs coordonnées sont des couleurs unies qui peuvent être assorties à celles des stratifiés similibois, notamment à celles des supports d'extrémité et des panneaux modestie.

R A P C

Cache-raccord d'angle

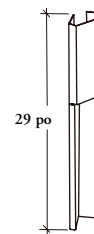

OPTIONS

Hauteur	Finition
29	Foundation Mica Couleurs coordonnées

COMMANDE TYPE

RAPC 29	R8
----------------	-----------

**DIMENSIONS
POUCES / MM**

H
29 / 737

PRIX

Foundation/couleurs coordonnées	Mica
78	84

Xpress

RAVG

Pied semi-supporté – placage

Ce pied semi-supporté peut être installé à la place des pieds, sous une surface de travail ou un bureau semi-supporté. Il peut être utilisé à gauche ou à droite.

ÉLÉMENTS COMPRIS

Un pied semi-supporté, ferrure de montage et quincaillerie.

ÉLÉMENTS NON COMPRIS

Surfaces de travail Expansion Desking et bureaux péninsule rectangulaires.

La base mesure 29 po du plancher à la surface du plan de travail, avec une plage de réglage de 3 po.

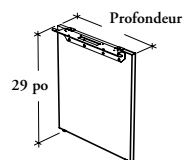

OPTIONS

Style du support d'extrémité	Profondeur	Finition du support d'extrémité
L Stratifié	14, 18, 20, 24, 30	Stratifié Source Flintwood

COMMANDE TYPE

RAVG L	18	LE
---------------	-----------	-----------

DIMENSIONS POUCES / MM

P
14 / 356
18 / 457
20 / 508
24 / 610
30 / 762

PRIX

	Stratifié Source	Flintwood
	183	676
	233	724
	258	793
	296	833
	351	955

Ce pied cadre peut être installé à la place des pieds, sous une surface de travail ou un bureau semi-supporté. Il peut être utilisé à gauche ou à droite.

R W W O

Pied cadre – intérieur ouvert

ÉLÉMENTS COMPRIS

Un pied cadre avec pattes de nivellement et quincaillerie.

REMARQUES

La base mesure 29 po du plancher à la surface du plan de travail, avec une plage de réglage de 3 po.

Les ferrures de montage sont noires.

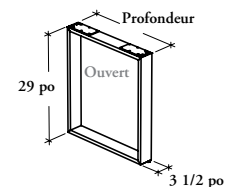

OPTIONS

Profondeur	Finition du cadre
20, 24, 30	AC Anodisé clair Foundation Mica

COMMANDE TYPE

RWWO 30	AC
----------------	-----------

**DIMENSIONS
POUCES / MM**

PRIX

P	
20 / 508	442
24 / 610	455
30 / 762	471

Xpress

R W W F

Pied cadre – intérieur fermé

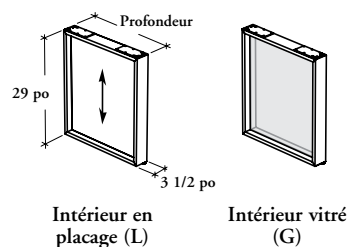

Ce pied cadre peut être installé à la place des pieds, sous une surface de travail ou un bureau semi-supporté. Il peut être utilisé à gauche ou à droite.

ÉLÉMENTS COMPRIS

Un pied cadre à intérieur fermé avec pattes de nivellement et quincaillerie.

REMARQUES

La base mesure 29 po du plancher à la surface du plan de travail, avec une plage de réglage de 3 po.

Les ferrures de montage sont noires.

L'intérieur en placage a une épaisseur de 11/16 po.

L'intérieur vitré a une épaisseur de 4 mm.

Toutes les finitions et les finitions de l'intérieur vitré **ne sont pas** offertes dans le cadre du programme *Xpress*. Consulter le catalogue et/ou le logiciel de prise de commandes *Xpress* pour obtenir plus de détails.

OPTIONS

Style de l'intérieur	Profondeur	Finition du cadre	Finition de l'intérieur
G Vitré L En placage	20, 24, 30	AC Anodisé clair Foundation Mica	Intérieur vitré : Vitré standard FT Givré Vitré peint sur l'envers Intérieur en placage : Stratifié Source Flintwood

COMMANDE TYPE

RWWF L	24	AC	XS
---------------	-----------	-----------	-----------

DIMENSIONS POUCES / MM

P
20 / 508
24 / 610
30 / 762

PRIX

INTÉRIEUR EN PLACAGE (L)

Stratifié Source	Flintwood
586	998
633	1112
683	1302

INTÉRIEUR VITRÉ (G)

Givré (FT)/ Peint sur l'envers
752
846
918

Ce pied sert à soutenir des bureaux et des tables, et est offert en option avec des produits spécifiques.

ÉLÉMENTS COMPRIS

Une paire de pieds (un gauche et un droit) avec pattes de nivellement et quincaillerie.

REMARQUES

Le pied mesure 29 po du plancher à la surface du plan de travail.

Offre une plage de réglage de 3 po.

Les pattes de nivellement sont noires.

R W L A
Pied angulaire

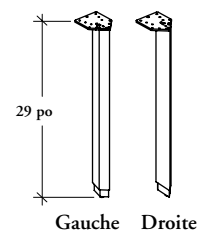

OPTIONS

Hauteur	Finition
29	Foundation Mica

COMMANDE TYPE

RWLA 29	7
----------------	----------

**DIMENSIONS
POUCES / MM**

H
29 / 737

PRIX

Foundation	Mica
457	473

Xpress

RWSQ

Pied central – carré

Ce pied sert à soutenir des bureaux péninsule, et est offert en option avec des produits spécifiques.

ÉLÉMENTS COMPRIS

Un pied central carré avec pattes de nivellement et quincaillerie.

REMARQUES

La base mesure 29 po du plancher à la surface du plan de travail, avec une plage de réglage de 3 po.

La patte de nivellement est noire.

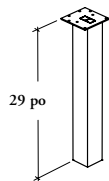

OPTIONS

Hauteur	Finition du support
29	AC Anodisé clair Foundation Mica

COMMANDE TYPE

RWSQ 29	AC
----------------	-----------

**DIMENSIONS
POUCES / MM**

	PRIX
H	
29 / 737	245

Ce pied sert à soutenir les bureaux péninsule et est offert en option avec des produits spécifiques.

R W L D

Pied central – 3 1/2 po cylindrique

ÉLÉMENTS COMPRIS

Un pied central cylindrique avec patte de nivellement et quincaillerie.

REMARQUES

Le pied mesure 29 po du plancher à la surface du plan de travail.

Offre une plage de réglage de 3 po.

La patte de nivellement est noire.

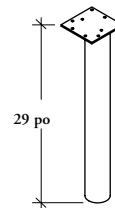

OPTIONS

Hauteur	Finition
29	Foundation Mica

COMMANDE TYPE

RWLD 29	E
----------------	----------

**DIMENSIONS
POUCES / MM**

H
29 / 737

PRIX

Foundation	Mica
227	248

Xpress

RADMF

Tiroir multifonctionnel

Ce tiroir accroît la fonctionnalité d'un poste de travail en procurant des compartiments de rangement sous la surface de travail.

ÉLÉMENTS COMPRIS

Un tiroir, un plateau à crayons, une incrustation noire, quincaillerie, serrures et clés (selon les spécifications).

REMARQUES

Cet article peut être installé sous une surface de travail, contre un pied cadre, un rangement ou n'importe quel type de support d'extrémité.

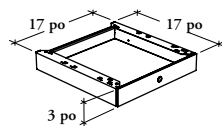

OPTIONS

Profondeur	Largeur	Hauteur	Finition du devant	Finition du boîtier	Style des clés
17	17	03	AC Anodisé clair	8 Arctic	N Sans serrure K Clés passe-partout R Clés au hasard

COMMANDE TYPE

RADMF 17	17	03	AC	8	R
-----------------	-----------	-----------	-----------	----------	----------

DIMENSIONS POUCES / MM

P	La	H
17 / 432	17 / 432	3 / 76

PRIX

Sans serrure (N)	Clés passe-partout (K) / Clés au hasard (R)
445	486

RAKB

Porte-clavier rétractable

Ce porte-clavier rétractable s'installe sous une surface de travail. Il peut recevoir un clavier et une souris.

ÉLÉMENTS COMPRIS

Un porte-clavier, repose-poignets, deux anneaux de retenue et quincaillerie de montage.

REMARQUES

Les deux largeurs de porte-clavier peuvent recevoir un clavier et une souris sur une même surface, mais le modèle de 30 po de largeur convient mieux à cet usage.

Le porte-clavier de 26 po de largeur peut être installé sur n'importe quel bureau ou surface de travail de plus de 30 po de largeur.

Le porte-clavier de 30 po de largeur peut être installé sur n'importe quel bureau ou surface de travail de plus de 33 po de largeur.

Le repose-poignets et les anneaux de retenue sont noirs.

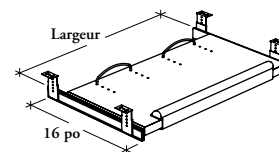

OPTIONS

Profondeur	Largeur	Finition du porte-clavier
16	26, 30	Stratifié Source

COMMANDE TYPE

RAKB 16	30	LE
----------------	-----------	-----------

DIMENSIONS POUCES / MM

P	La
16 / 406	26 / 660
16 / 406	30 / 762

PRIX

390
442

Xpress

R A X

Accessoires

Les accessoires accroissent la fonctionnalité d'un poste de travail en procurant des compartiments de rangement sous la surface de travail.

ÉLÉMENTS COMPRIS

Un accessoire de bureau.

REMARQUES

Offerts en noir seulement.

Toutes les configurations **ne sont pas** offertes dans le cadre du programme *Xpress*. Consulter le catalogue et/ou le logiciel de prise de commandes *Xpress* pour obtenir plus de détails.

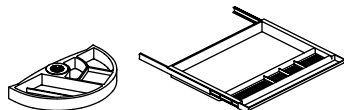

Plateau à crayons
demi-lune (01)

Tiroir à crayons
central (05)

OPTIONS

Style
01 Plateau à crayons demi-lune
05 Tiroir à crayons central

COMMANDE TYPE

RAX 01

STYLE	PRIX
Xpress 01	45
05	152

colonnes et éléments

tableau d'ensemble

R P S C Colonne structurale

Page 314



R P C E Rallonge de colonne

Page 315



R P S F Élément sans cadre – tissu

Page 316

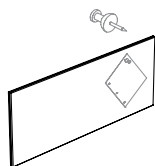

R P A J Ensemble de raccords pour élément sans cadre

Page 318



R Y E G Élément avec cadre de 1 po – vitré

Page 322

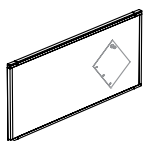

R Y E F Élément avec cadre de 1 po – tissu

Page 320

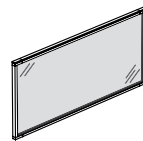

R Y S F Élément avec cadre de 2 po – tissu

Page 324

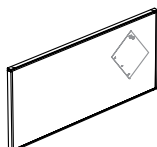

R Y S G Élément avec cadre de 2 po – vitré

Page 326



tableau d'ensemble (suite)

R Y C E Stabilisateur latéral pour éléments

Page 328

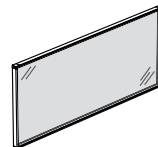
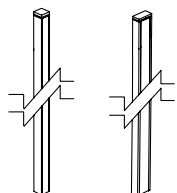

R P S A G Écran complémentaire pour bureau modulaire – verre

Page 330

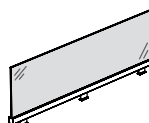

R C S B L N Écran central pour bureau central – placage

Page 334

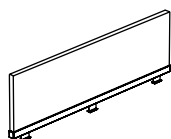

R C S L L N Écran latéral pour bureau central – placage

Page 336

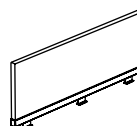

R C S B G Écran central pour bureau central – verre

Page 338

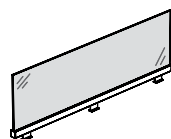

R C S L G Écran latéral pour bureau central – verre

Page 340

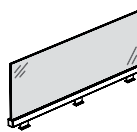

R C F B F Écran central avec cadre pour bureau central – tissu

Page 342

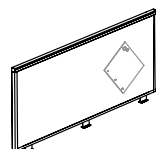

R C F L F Écran latéral avec cadre pour bureau central – tissu

Page 344



tableau d'ensemble (suite)

R C F B G Écran central avec cadre pour bureau central – vitré

Page 346

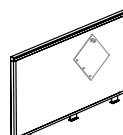
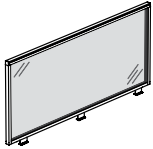

R C F L G Écran latéral avec cadre pour bureau central – vitré

Page 348

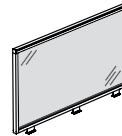

R C F B M Écran central avec cadre pour bureau central – verre magnétique

Page 350

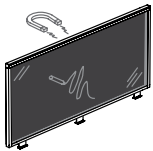

R C F B M Écran central avec cadre pour bureau central – verre magnétique

Page 350



R A C M T Porte-crayons pour tableau d'écriture

Page 354



R P S W G Écran pour bord de surface de travail – verre

Page 356

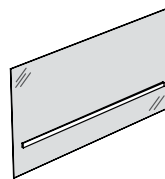

R P S W L Écran pour bord de surface de travail – placage

Page 357

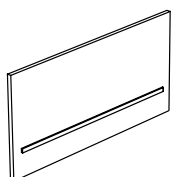

R P S B L Écran de sol de 1 po d'épaisseur – raccordement arrière

Page 358



tableau d'ensemble (suite)

R P S L L Écran de sol de 1 po d'épaisseur –
raccordement latéral

Page 360

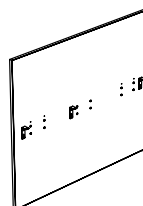
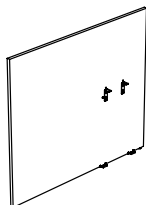

R P S B G Écran de sol de 1 po d'épaisseur avec
verre – raccordement arrière

Page 362

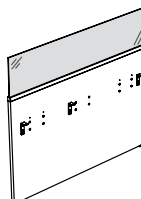

R P S L G Écran de sol de 1 po d'épaisseur avec
verre – raccordement latéral

Page 364

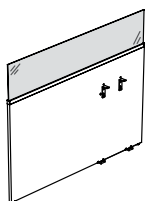

R A C M S Tableau d'écriture en verre – monté
sur écran

Page 368

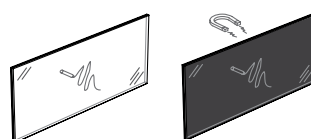

R Y _ F Écran autoportant de 2 po d'épaisseur –
élément supérieur avec tissu

Page 372

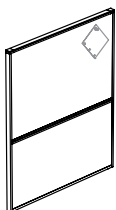

R Y _ G Écran autoportant de 2 po d'épaisseur –
élément supérieur vitré

Page 376

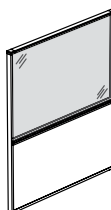

R Y _ F G Écran autoportant de 2 po d'épaisseur
– élément central avec tissu et élément
supérieur vitré

Page 380

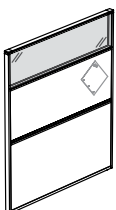

R Y C _ Ensemble de raccordement arrière –
écran autoportant de 2 po d'épaisseur

Page 384



tableau d'ensemble (suite)

R Y C L Ensemble de raccordement latéral –
écran autoportant de 2 po d'épaisseur

Page 385

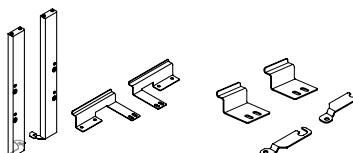

R Y C W Ensemble de raccordement mural –
écran autoportant de 2 po d'épaisseur

Page 386

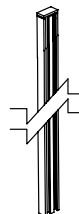

R Y C D Ensemble de raccordement à un bureau
– écran autoportant de 2 po d'épaisseur

Page 387

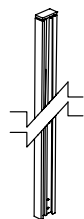

R Y C H Ensemble de raccordement d'écrans
de hauteurs différentes – écrans
autoportants de 2 po d'épaisseur

Page 388

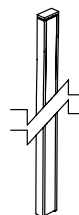

R Y C F Pied – écran autoportant de 2 po
d'épaisseur

Page 389

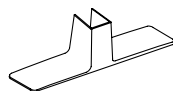

Xpress

RPSC

Colonne structurale



La colonne structurale peut accueillir des rangements suspendus, des tablettes, des dessus de comptoir, des écrans et des rails pour accessoires.

ÉLÉMENTS COMPRIS

Une colonne structurale et un capuchon.

ÉLÉMENTS NON COMPRIS

Profilé pour la gestion du câblage.

REMARQUES

Les dimensions indiquées sont nominales. La hauteur indiquée **ne comprend pas** la partie de la colonne qui se trouve sous la surface de travail.

On **ne peut pas** superposer des rangements suspendus que si l'on commande une colonne de 52 po de hauteur.

OPTIONS

Hauteur	Finition
13, 15, 22 ,37, 52	Foundation Mica

COMMANDE TYPE

RPSC 37	E
---------	---

DIMENSIONS POUCES / MM

H
13 / 330
15 / 381
22 / 559
37 / 940
52 / 1321

PRIX

	Foundation	Mica
	81	89
	89	96
	115	124
	157	172
	245	268

La rallonge de colonne peut être installée sur une colonne structurale (RPSC) pour en augmenter la hauteur.

ÉLÉMENTS COMPRIS

Une rallonge de colonne et deux ferrures de montage.

ÉLÉMENTS NON COMPRIS

Capuchon et profilé pour la gestion du câblage.

REMARQUES

On ne peut pas installer des rangements suspendus ou des tablettes sur des rallonges de colonnes.

RPCE
Rallonge de colonne

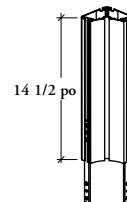

OPTIONS

Hauteur	Finition
15	Foundation Mica

COMMANDE TYPE

RPCE 15	E
----------------	----------

DIMENSIONS
POUCES / MM

H
15 / 381

PRIX

Foundation	Mica
80	87

Xpress

R P S F

Élément sans cadre – tissu

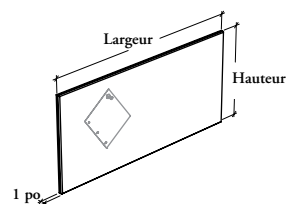

L'élément sans cadre – tissu est punaisable et possède des propriétés insonorisantes.

ÉLÉMENTS COMPRIS

Un élément sans cadre recouvert de tissu et quincaillerie de montage.

ÉLÉMENTS NON COMPRIS

Colonne structurale.

REMARQUES

Les deux côtés de cet élément sont recouverts du même tissu.

Tous les éléments sont livrés d'une seule pièce, quelles que soient leurs dimensions.

Les dimensions indiquées sont nominales. Les éléments doivent être commandés en tenant compte de la hauteur des colonnes et de la largeur des surfaces de travail.

OPTIONS

Hauteur	Largeur	Finition de l'élément
13, 15, 22, 37	19, 20, 22, 23, 24, 28, 29, 30, 34, 35, 36, 40, 41, 42, 46, 47, 48, 52, 53, 54, 58, 59, 60, 64, 65, 66, 70, 71, 72, 76, 77, 78, 82, 83, 84	Tissu pour panneau

COMMANDE TYPE

RPSF 13	22	C502
----------------	-----------	-------------

DIMENSIONS – PO X 25,4 = MM

H	La
13 / 15	19
13 / 15	20
13 / 15	22
13 / 15	23
13 / 15	24
13 / 15	28
13 / 15	29
13 / 15	30
13 / 15	34
13 / 15	35
13 / 15	36
13 / 15	40
13 / 15	41
13 / 15	42
13 / 15	46
13 / 15	47
13 / 15	48
13 / 15	52
13 / 15	53
13 / 15	54
13 / 15	58
13 / 15	59
13 / 15	60
13 / 15	64
13 / 15	65
13 / 15	66
13 / 15	70

PRIX

ÉLÉMENT DE 13 PO DE HAUTEUR								ÉLÉMENT DE 15 PO DE HAUTEUR							
A/TFC	Cat. 1	Cat. 2	Cat. 3	Cat. 4	Cat. 5	Cat. 6	Cat. 7	A/TFC	Cat. 1	Cat. 2	Cat. 3	Cat. 4	Cat. 5	Cat. 6	Cat. 7
138	150	169	176	208	235	255	278	150	165	175	194	224	253	278	298
142	154	172	182	213	245	268	290	154	167	177	198	229	260	284	309
150	165	175	194	224	253	278	298	165	172	187	203	234	267	291	316
154	167	177	198	229	260	284	309	166	173	194	205	240	274	297	321
157	169	183	202	234	268	292	318	167	175	198	211	247	282	307	332
171	177	202	220	260	299	328	356	176	194	212	232	271	311	340	368
173	183	204	225	263	304	332	361	182	198	220	235	277	316	345	371
175	191	211	229	267	307	336	364	187	202	225	239	282	319	349	376
191	203	226	245	287	326	355	387	203	217	239	258	302	345	375	406
194	204	229	248	290	332	364	394	204	222	245	262	306	348	378	412
211	227	253	271	316	360	393	425	225	239	264	289	339	389	423	457
226	239	264	289	339	389	423	457	237	253	280	306	358	412	451	487
227	245	269	292	342	393	428	464	244	258	289	311	362	413	452	490
233	251	277	297	347	396	430	466	245	260	291	312	368	418	456	493
245	260	291	312	364	414	454	491	258	277	307	332	387	442	485	523
248	262	295	319	377	434	473	514	262	287	312	339	393	448	488	528
252	268	297	321	380	438	478	519	264	288	319	343	399	455	495	538
264	288	314	340	393	445	486	524	280	299	332	362	423	484	525	571
268	289	320	348	408	469	513	552	287	303	338	364	427	487	532	575
269	291	321	350	412	471	516	557	291	309	343	372	434	498	545	590
288	307	339	368	426	485	527	572	303	324	361	390	456	519	567	612
291	309	343	372	434	498	545	590	306	326	364	391	459	523	572	617
309	331	368	399	465	534	580	630	326	351	390	420	488	554	607	658
321	348	383	413	477	544	593	641	340	365	404	435	507	577	630	683
324	350	389	418	485	550	601	651	343	368	408	440	515	589	641	695
328	354	391	423	490	557	608	659	350	374	413	449	524	600	654	710
340	368	405	440	515	589	641	695	362	389	429	462	535	609	665	719

Suite de la grille de prix à la page suivante.

Élément sans cadre – tissu (suite)

DIMENSIONS – PO
X 25,4 = MM

PRIX

H	La
13 / 15	71
13 / 15	72
13 / 15	76
13 / 15	77
13 / 15	78
13 / 15	82
13 / 15	83
13 / 15	84

ÉLÉMENT DE 13 PO DE HAUTEUR (SUITE)							
A/TFC	Cat. 1	Cat. 2	Cat. 3	Cat. 4	Cat. 5	Cat. 6	Cat. 7
348	370	411	442	517	592	646	698
350	374	413	449	524	600	654	710
364	390	430	464	536	610	666	720
365	391	434	469	548	628	686	741
370	398	437	474	552	633	690	748
383	408	455	491	575	658	718	776
385	412	457	493	578	660	720	780
390	418	462	498	583	666	725	786

ÉLÉMENT DE 15 PO DE HAUTEUR (SUITE)							
A/TFC	Cat. 1	Cat. 2	Cat. 3	Cat. 4	Cat. 5	Cat. 6	Cat. 7
365	391	434	469	548	628	686	741
370	398	437	474	552	633	690	748
383	408	455	491	575	658	718	776
385	412	457	493	578	660	720	780
391	420	464	499	582	665	724	785
404	432	480	519	606	691	755	815
408	437	488	525	614	704	767	832
412	440	491	528	618	709	773	836

22 / 37	19
22 / 37	20
22 / 37	22
22 / 37	23
22 / 37	24
22 / 37	28
22 / 37	29
22 / 37	30
22 / 37	34
22 / 37	35
22 / 37	36
22 / 37	40
22 / 37	41
22 / 37	42
22 / 37	46
22 / 37	47
22 / 37	48
22 / 37	52
22 / 37	53
22 / 37	54
22 / 37	58
22 / 37	59
22 / 37	60
22 / 37	64
22 / 37	65
22 / 37	66
22 / 37	70
22 / 37	71
22 / 37	72
22 / 37	76
22 / 37	77
22 / 37	78
22 / 37	82
22 / 37	83
22 / 37	84

ÉLÉMENT DE 22 PO DE HAUTEUR							
A/TFC	Cat. 1	Cat. 2	Cat. 3	Cat. 4	Cat. 5	Cat. 6	Cat. 7
176	194	212	232	271	311	340	368
183	200	222	237	277	316	345	371
196	205	232	251	293	339	369	400
200	211	235	255	302	347	377	409
203	220	244	260	306	350	383	414
220	235	260	287	336	385	419	455
225	239	264	289	339	389	423	457
229	245	271	295	347	399	435	470
248	262	292	314	365	416	455	492
252	268	297	321	377	430	470	512
269	291	321	350	412	471	516	557
289	309	340	370	429	490	535	578
292	312	350	375	438	501	549	594
297	320	355	383	442	509	552	599
312	333	372	403	471	542	592	639
319	340	376	408	477	548	599	647
324	350	389	418	487	554	607	658
340	365	404	435	507	577	630	683
348	370	411	442	517	592	646	698
351	375	418	451	525	601	657	712
365	391	434	473	554	639	697	756
370	399	440	476	560	643	701	761
394	423	469	506	588	670	732	792
411	440	490	528	617	708	771	835
413	442	492	532	622	710	774	838
420	451	498	538	628	715	777	842
435	465	519	564	660	760	828	896
440	474	525	567	664	763	834	900
449	477	532	574	670	767	838	907
464	496	552	597	697	795	869	940
469	499	559	604	708	813	887	960
473	506	564	608	709	813	887	960
490	525	582	632	734	838	913	991
492	528	588	637	745	849	928	1006
496	535	593	639	748	855	934	1009

ÉLÉMENT DE 37 PO DE HAUTEUR							
A/TFC	Cat. 1	Cat. 2	Cat. 3	Cat. 4	Cat. 5	Cat. 6	Cat. 7
333	362	401	432	505	574	628	676
348	370	411	442	517	592	646	698
362	385	429	462	538	614	669	724
368	394	435	473	552	635	691	749
376	404	451	488	573	658	718	776
408	434	487	523	611	699	764	828
413	442	492	532	622	710	774	838
428	456	506	550	646	741	809	875
455	488	541	585	677	774	843	913
462	496	552	594	691	786	860	929
499	536	597	641	748	854	933	1008
535	571	636	687	803	919	1000	1083
541	578	641	696	814	933	1015	1100
552	592	657	706	821	935	1020	1105
578	625	690	752	879	1008	1099	1191
588	633	699	757	886	1013	1108	1197
597	639	710	767	897	1023	1118	1209
629	672	746	806	938	1071	1168	1263
638	686	760	820	955	1090	1190	1288
641	693	767	831	965	1105	1205	1303
675	723	803	868	1009	1155	1257	1363
687	733	815	882	1031	1180	1286	1393
727	777	867	934	1087	1244	1357	1469
760	813	898	973	1134	1296	1414	1531
766	821	915	989	1154	1319	1440	1558
777	834	925	999	1166	1332	1453	1573
806	864	960	1039	1213	1387	1514	1638
813	871	966	1049	1226	1406	1534	1659
822	884	981	1058	1235	1409	1537	1662
855	919	1014	1095	1276	1453	1583	1714
864	925	1023	1110	1290	1473	1605	1738
869	933	1039	1121	1307	1498	1633	1769
897	964	1068	1161	1354	1549	1689	1828
911	973	1085	1169	1366	1563	1703	1842
921	986	1093	1180	1376	1574	1716	1857

Xpress

R P A J

Ensemble de raccords pour élément sans cadre

L'ensemble de raccords pour élément sans cadre permet de relier différents types d'éléments dans une variété de configurations (côte à côte ou verticales).

ÉLÉMENTS COMPRIS

Un ensemble de raccords (selon les spécifications).

REMARQUES

Les ensembles de raccords pour éléments sans cadre ne peuvent être utilisés qu'avec l'élément RPSF.

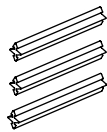

Standard

OPTIONS

Style
S Standard

COMMANDE TYPE

RPAJ S

STYLE	PRIX
S	16

Xpress

RYEF

Élément avec cadre de 1 po – tissu

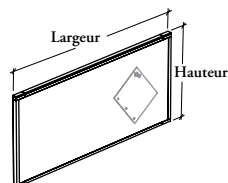

L'élément avec cadre de 1 po – tissu est punaisable et possède des propriétés insonorisantes. Le cadre procure une touche de finition.

ÉLÉMENTS COMPRIS

Un élément recouvert de tissu avec cadre et quincaillerie de montage.

ÉLÉMENTS NON COMPRIS

Colonne structurale.

REMARQUES

Les deux côtés de cet élément sont recouverts du même tissu.

Tous les éléments sont livrés d'une seule pièce, quelles que soient leurs dimensions.

Les dimensions indiquées sont nominales. Les éléments doivent être commandés en tenant compte de la hauteur des colonnes et de la largeur des surfaces de travail.

OPTIONS

Hauteur	Largeur	Finition de l'élément	Finition du cadre
13, 15, 22, 37	19, 20, 22, 23, 24, 28, 29, 30, 34, 35, 36, 40, 41, 42, 46, 47, 48, 52, 53, 54, 58, 59, 60, 64, 65, 66, 70, 71, 72, 76, 77, 78, 82, 83, 84	Tissu pour panneau	Foundation Mica

COMMANDE TYPE

RYEF 37	60	C502	E
----------------	-----------	-------------	----------

**DIMENSIONS – PO
X 25,4 = MM**

H	La
13 / 15	19
13 / 15	20
13 / 15	22
13 / 15	23
13 / 15	24
13 / 15	28
13 / 15	29
13 / 15	30
13 / 15	34
13 / 15	35
13 / 15	36
13 / 15	40
13 / 15	41
13 / 15	42
13 / 15	46
13 / 15	47
13 / 15	48
13 / 15	52
13 / 15	53
13 / 15	54
13 / 15	58
13 / 15	59

PRIX

ÉLÉMENT DE 13 PO DE HAUTEUR

A/TFC	Cat. 1	Cat. 2	Cat. 3	Cat. 4	Cat. 5	Cat. 6	Cat. 7
179	196	219	232	269	307	327	349
183	202	224	240	278	316	339	361
196	211	229	252	292	333	356	378
202	213	233	256	302	346	369	394
203	219	241	262	306	349	374	400
220	233	262	287	338	389	414	442
225	241	267	292	343	396	423	451
229	248	275	297	349	401	429	456
248	263	295	319	376	430	462	491
252	267	297	320	379	435	466	495
262	287	318	341	398	454	486	519
284	297	332	362	426	488	523	557
287	307	339	368	429	492	528	565
292	312	345	374	434	496	535	571
307	326	364	391	457	520	557	596
309	327	370	401	474	549	589	629
317	338	374	404	480	552	594	635
332	361	394	426	501	574	614	654
338	362	403	434	507	578	619	662
339	364	404	437	512	586	630	670
361	385	420	459	532	607	650	694
364	387	428	466	546	628	670	717

ÉLÉMENT DE 15 PO DE HAUTEUR

A/TFC	Cat. 1	Cat. 2	Cat. 3	Cat. 4	Cat. 5	Cat. 6	Cat. 7
211	225	248	269	316	361	385	406
217	229	252	278	326	374	399	423
225	240	263	284	332	377	403	427
227	241	269	289	336	379	406	430
229	248	278	293	341	389	413	438
232	252	277	299	350	401	429	457
240	256	287	306	355	405	434	462
245	262	292	311	358	406	436	465
263	283	311	338	390	445	476	509
267	289	319	341	396	449	481	514
283	297	332	362	426	488	523	557
295	318	349	383	448	514	550	588
304	324	362	389	455	517	553	593
307	326	364	391	458	522	560	597
324	345	385	416	488	560	601	640
327	360	391	420	492	567	607	647
332	361	401	428	501	573	614	657
349	375	416	454	529	607	650	694
360	376	419	455	534	610	657	698
364	387	428	466	546	628	670	717
376	405	451	488	572	654	701	749
383	408	455	490	577	659	708	753

Suite de la grille de prix à la page suivante.

**Élément avec cadre de 1 po à tissu
(suite)**

**DIMENSIONS – PO
X 25,4 = MM**

PRIX

H	La
13 / 15	60
13 / 15	64
13 / 15	65
13 / 15	66
13 / 15	70
13 / 15	71
13 / 15	72
13 / 15	76
13 / 15	77
13 / 15	78
13 / 15	82
13 / 15	83
13 / 15	84

ÉLÉMENT DE 13 PO DE HAUTEUR (SUITE)							
A/TFC	Cat. 1	Cat. 2	Cat. 3	Cat. 4	Cat. 5	Cat. 6	Cat. 7
387	413	459	496	582	666	715	762
404	434	477	517	600	684	733	782
405	437	487	522	607	691	742	791
412	445	490	528	612	697	749	797
426	459	506	550	641	734	789	840
434	462	513	551	647	738	792	846
437	469	517	560	654	746	800	854
455	488	541	579	672	764	820	876
456	490	545	588	684	780	836	892
462	495	548	594	693	790	847	906
477	512	570	612	718	821	883	941
480	515	572	617	722	826	887	947
488	522	578	625	725	831	890	950

ÉLÉMENT DE 15 PO DE HAUTEUR (SUITE)							
A/TFC	Cat. 1	Cat. 2	Cat. 3	Cat. 4	Cat. 5	Cat. 6	Cat. 7
408	442	488	527	611	696	748	796
426	456	505	546	637	725	780	833
428	459	512	550	641	734	789	840
437	469	517	560	654	746	800	854
454	487	538	578	670	763	819	875
456	490	545	588	684	780	836	892
462	495	548	594	693	790	847	906
477	512	570	612	718	821	883	941
480	515	572	617	722	826	887	947
490	527	579	629	725	826	887	948
505	544	600	648	754	861	923	986
512	548	610	658	767	877	940	1005
515	550	612	661	775	886	950	1013

22 / 37	19
22 / 37	20
22 / 37	22
22 / 37	23
22 / 37	24
22 / 37	28
22 / 37	29
22 / 37	30
22 / 37	34
22 / 37	35
22 / 37	36
22 / 37	40
22 / 37	41
22 / 37	42
22 / 37	46
22 / 37	47
22 / 37	48
22 / 37	52
22 / 37	53
22 / 37	54
22 / 37	58
22 / 37	59
22 / 37	60
22 / 37	64
22 / 37	65
22 / 37	66
22 / 37	70
22 / 37	71
22 / 37	72
22 / 37	76
22 / 37	77
22 / 37	78
22 / 37	82
22 / 37	83
22 / 37	84

ÉLÉMENT DE 22 PO DE HAUTEUR							
A/TFC	Cat. 1	Cat. 2	Cat. 3	Cat. 4	Cat. 5	Cat. 6	Cat. 7
232	252	277	299	350	401	429	457
241	260	289	307	355	405	434	462
253	268	299	326	382	440	471	499
260	275	306	332	389	447	477	510
263	287	318	340	398	455	487	519
287	306	340	371	434	499	536	572
292	311	345	375	440	506	541	575
297	319	354	385	449	515	550	588
320	341	378	408	476	545	582	619
327	349	389	419	488	557	597	637
339	364	404	437	512	586	630	670
362	387	426	462	536	611	658	699
368	391	437	470	550	632	676	722
374	403	447	477	556	638	686	731
391	418	466	501	586	670	720	768
401	426	471	512	594	677	727	777
405	437	487	522	607	691	742	791
426	456	505	546	637	725	780	833
434	462	513	551	641	733	786	840
442	470	522	564	655	747	802	855
456	490	545	593	695	797	858	915
462	496	550	596	703	806	864	922
492	528	588	633	734	836	896	957
513	550	611	661	775	886	950	1013
517	551	614	662	776	887	952	1014
527	564	625	672	782	892	958	1022
546	582	648	704	826	949	1017	1085
550	594	658	708	831	954	1021	1090
560	597	662	719	841	963	1032	1100
579	619	695	748	875	1000	1073	1144
588	629	698	756	884	1010	1085	1159
593	633	704	761	889	1015	1090	1165
611	658	725	789	920	1050	1126	1202
614	661	732	795	930	1065	1141	1219
619	668	742	800	935	1070	1147	1223

ÉLÉMENT DE 37 PO DE HAUTEUR							
A/TFC	Cat. 1	Cat. 2	Cat. 3	Cat. 4	Cat. 5	Cat. 6	Cat. 7
418	454	499	544	633	723	775	828
434	462	513	551	641	733	786	840
454	480	538	578	677	777	834	889
459	492	546	593	693	791	848	907
471	505	564	610	718	825	886	944
512	545	607	657	767	879	941	1006
517	551	614	662	776	887	952	1014
536	571	633	689	806	922	991	1056
570	610	674	727	846	963	1034	1102
578	619	695	746	869	993	1064	1134
629	670	748	805	937	1070	1147	1223
668	713	793	860	1005	1152	1235	1317
674	722	805	871	1022	1169	1254	1339
695	741	820	882	1024	1166	1250	1335
722	781	864	940	1097	1255	1346	1438
732	790	876	949	1108	1263	1357	1450
748	800	889	960	1122	1284	1376	1469
783	839	930	1008	1177	1344	1442	1539
797	858	950	1023	1192	1360	1458	1556
805	867	960	1036	1203	1371	1473	1573
843	907	1006	1082	1257	1434	1538	1643
860	919	1021	1102	1286	1470	1576	1682
912	971	1081	1167	1363	1556	1666	1779
950	1015	1124	1216	1419	1617	1737	1854
957	1027	1141	1237	1444	1654	1774	1892
971	1042	1159	1250	1458	1665	1786	1907
1008	1080	1201	1297	1516	1735	1859	1985
1015	1087	1209	1308	1529	1750	1878	2003
1031	1108	1226	1326	1545	1766	1893	2022
1068	1148	1264	1370	1594	1817	1948	2080
1080	1159	1284	1384	1612	1840	1974	2108
1085	1166	1297	1400	1633	1865	2002	2137
1123	1206	1336	1452	1695	1940	2080	2217
1138	1216	1356	1463	1712	1957	2097	2240
1152	1235	1369	1477	1723	1971	2114	2255

Xpress

RYEG

Élément avec cadre de 1 po – vitré

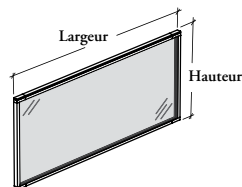

L'élément avec cadre de 1 po – vitré offre une vue partielle ou complète sur les postes de travail adjacents, selon la finition commandée.

ÉLÉMENTS COMPRIS

Un élément vitré avec cadre et quincaillerie de montage.

ÉLÉMENTS NON COMPRIS

Colonne structurale.

REMARQUES

Les deux côtés des éléments vitrés sont faits de vitrage trempé pour donner une apparence uniforme.

Givré (FT) consiste en un verre gravé d'un seul côté orienté vers l'intérieur du montage.

Tous les éléments sont livrés d'une seule pièce, quelles que soient leurs dimensions.

Les dimensions indiquées sont nominales. Les éléments doivent être commandés en tenant compte de la hauteur des colonnes et de la largeur des surfaces de travail.

Toutes les finitions du vitrage sont offertes dans le cadre du programme *Xpress*. Consulter le catalogue et/ou le logiciel de prise de commandes *Xpress* pour obtenir plus de détails.

OPTIONS

Hauteur	Largeur	Finition du cadre	Finition du vitrage
13, 15, 22, 37	19, 20, 22, 23, 24, 28, 29, 30, 34, 35, 36, 40, 41, 42, 46, 47, 48, 52, 53, 54, 58, 59, 60, 64, 65, 66, 70, 71, 72, 76, 77, 78, 82, 83, 84	Foundation Mica	CL Transparent FT Givré

COMMANDE TYPE

RYEG 13	58	G	FT
----------------	-----------	----------	-----------

DIMENSIONS – PO X 25,4 = MM

H	La
13 / 15	19
13 / 15	20
13 / 15	22
13 / 15	23
13 / 15	24
13 / 15	28
13 / 15	29
13 / 15	30
13 / 15	34
13 / 15	35
13 / 15	36
13 / 15	40
13 / 15	41
13 / 15	42
13 / 15	46
13 / 15	47
13 / 15	48
13 / 15	52
13 / 15	53
13 / 15	54
13 / 15	58
13 / 15	59

PRIX

ÉLÉMENT DE 13 PO DE HAUTEUR

Vitrage transparent (CL)	Vitrage givré (FT)
202	252
211	262
224	277
227	282
232	288
256	320
263	329
271	344
297	375
303	381
326	408
355	444
360	449
364	454
394	490
396	492
403	500
429	537
434	544
440	553
470	589
471	590

ÉLÉMENT DE 15 PO DE HAUTEUR

Vitrage transparent (CL)	Vitrage givré (FT)
227	282
233	289
252	316
256	320
263	329
293	370
303	381
309	388
346	433
348	435
371	463
406	505
411	510
413	516
449	564
454	569
461	579
492	615
495	619
506	631
544	679
546	681

Suite de la grille de prix à la page suivante.

RYEG

Élément avec cadre de 1 po – vitré (suite)

**DIMENSIONS – PO
X 25,4 = MM**

H	La
13 / 15	60
13 / 15	64
13 / 15	65
13 / 15	66
13 / 15	70
13 / 15	71
13 / 15	72
13 / 15	76
13 / 15	77
13 / 15	78
13 / 15	82
13 / 15	83
13 / 15	84

PRIX

ÉLÉMENT DE 13 PO DE HAUTEUR (SUITE)

Vitrage transparent (CL)	Vitrage givré (FT)
490	613
519	648
519	648
532	664
554	692
559	697
567	706
604	756
607	759
616	770
640	805
643	808
657	824

ÉLÉMENT DE 15 PO DE HAUTEUR (SUITE)

Vitrage transparent (CL)	Vitrage givré (FT)
560	699
597	747
599	749
608	761
640	805
643	808
657	824
698	872
699	873
708	883
747	930
748	931
755	942

ÉLÉMENT DE 22 PO DE HAUTEUR

	Vitrage transparent (CL)	Vitrage givré (FT)
22 / 37	19	297
22 / 37	20	307
22 / 37	22	327
22 / 37	23	338
22 / 37	24	349
22 / 37	28	390
22 / 37	29	399
22 / 37	30	411
22 / 37	34	454
22 / 37	35	461
22 / 37	36	487
22 / 37	40	534
22 / 37	41	538
22 / 37	42	549
22 / 37	46	593
22 / 37	47	597
22 / 37	48	608
22 / 37	52	657
22 / 37	53	662
22 / 37	54	674
22 / 37	58	717
22 / 37	59	720
22 / 37	60	747
22 / 37	64	789
22 / 37	65	792
22 / 37	66	811
22 / 37	70	849
22 / 37	71	860
22 / 37	72	867
22 / 37	76	921
22 / 37	77	923
22 / 37	78	935
22 / 37	82	984
22 / 37	83	989
22 / 37	84	999

ÉLÉMENT DE 37 PO DE HAUTEUR

Vitrage transparent (CL)	Vitrage givré (FT)
536	669
552	690
590	738
607	759
629	786
698	872
717	894
733	914
814	1017
821	1025
868	1085
952	1191
957	1197
973	1217
1056	1319
1065	1332
1081	1350
1165	1456
1169	1461
1191	1487
1268	1586
1279	1598
1319	1647
1404	1754
1412	1763
1426	1781
1511	1887
1517	1895
1536	1921
1631	2039
1634	2042
1656	2070
1739	2173
1748	2183
1766	2208

RYSF

Élément avec cadre de 2 po – tissu

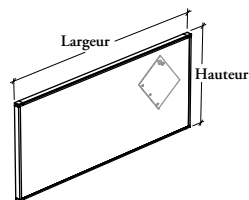

L'élément avec cadre de 2 po – tissu est punaisable et possède des propriétés insonorisantes. Le cadre procure une touche de finition.

ÉLÉMENTS COMPRIS

Un élément recouvert de tissu avec cadre et quincaillerie de montage.

ÉLÉMENTS NON COMPRIS

Colonne structurale.

REMARQUES

Les deux côtés de cet élément sont recouverts du même tissu.

Doit s'installer à l'arrière ou sur le côté, entre deux postes de travail.

Peut être utilisé avec une colonne structurale, d'un seul côté ou des deux côtés.

Tous les éléments sont livrés d'une seule pièce, quelles que soient leurs dimensions.

Les dimensions indiquées sont nominales. Les éléments doivent être commandés en tenant compte de la hauteur des colonnes et de la largeur des surfaces de travail.

OPTIONS

Hauteur	Largeur	Finition de l'élément	Finition du cadre
13, 15, 22, 37	19, 20, 22, 23, 24, 28, 29, 30, 34, 35, 36, 40, 41, 42, 46, 47, 48, 52, 53, 54, 58, 59, 60, 64, 65, 66, 70, 71, 72, 76, 77, 78, 82, 83, 84	Tissu pour panneau	Foundation Mica

COMMANDE TYPE

RYSF 37	60	C502	E
----------------	-----------	-------------	----------

DIMENSIONS – PO X 25,4 = MM

H	La
13 / 15	19
13 / 15	20
13 / 15	22
13 / 15	23
13 / 15	24
13 / 15	28
13 / 15	29
13 / 15	30
13 / 15	34
13 / 15	35
13 / 15	36
13 / 15	40
13 / 15	41
13 / 15	42
13 / 15	46
13 / 15	47
13 / 15	48
13 / 15	52
13 / 15	53
13 / 15	54
13 / 15	58
13 / 15	59

PRIX

ÉLÉMENT DE 13 PO DE HAUTEUR

A/TFC	Cat. 1	Cat. 2	Cat. 3	Cat. 4	Cat. 5	Cat. 6	Cat. 7
271	292	327	348	404	461	481	501
282	303	338	362	420	480	501	524
292	317	346	376	437	496	522	545
303	320	350	387	451	516	541	565
306	327	364	394	461	525	551	575
331	350	394	428	506	582	610	638
339	364	403	437	515	592	618	647
346	371	412	449	527	607	636	661
371	398	445	477	557	640	670	699
376	403	449	481	565	646	676	708
394	428	476	513	594	676	712	744
427	449	498	544	637	731	766	800
428	462	509	549	637	723	761	795
437	469	517	564	657	749	785	820
462	490	545	589	687	783	821	861
464	492	552	599	704	810	848	889
473	505	564	604	713	818	860	897
498	541	590	638	735	834	875	913
505	544	602	654	766	877	920	962
509	545	604	659	775	889	933	973
541	578	635	689	795	906	949	993
545	579	641	699	822	942	989	1034

ÉLÉMENT DE 15 PO DE HAUTEUR

A/TFC	Cat. 1	Cat. 2	Cat. 3	Cat. 4	Cat. 5	Cat. 6	Cat. 7
317	339	371	406	476	546	571	593
326	346	376	416	487	557	582	607
339	362	398	427	493	567	590	612
343	364	406	432	503	572	597	619
346	371	416	442	516	589	612	639
348	376	413	454	527	602	633	660
362	387	428	459	531	602	633	660
369	394	437	466	538	610	640	668
398	423	466	505	585	666	697	727
403	432	477	513	593	674	708	738
423	449	498	544	637	731	766	800
445	476	523	574	672	771	809	843
457	488	544	585	677	774	812	848
462	490	545	589	687	783	821	861
488	517	578	628	734	842	884	923
492	538	589	635	742	849	891	933
498	541	599	641	749	860	899	941
523	565	628	677	792	908	952	995
538	570	632	681	802	915	960	1005
545	579	641	699	822	942	989	1034
570	608	675	731	851	973	1021	1070
574	612	681	733	861	983	1031	1078

Suite de la grille de prix à la page suivante.

R Y S F

**Élément avec cadre de 2 po – tissu
(suite)**

**DIMENSIONS – PO
X 25,4 = MM**

PRIX

H	La
13 / 15	60
13 / 15	64
13 / 15	65
13 / 15	66
13 / 15	70
13 / 15	71
13 / 15	72
13 / 15	76
13 / 15	77
13 / 15	78
13 / 15	82
13 / 15	83
13 / 15	84

ÉLÉMENT DE 13 PO DE HAUTEUR (SUITE)							
A/TFC	Cat. 1	Cat. 2	Cat. 3	Cat. 4	Cat. 5	Cat. 6	Cat. 7
579	618	689	747	872	999	1047	1095
604	654	719	775	897	1015	1067	1116
608	659	727	785	912	1039	1089	1138
617	665	733	793	923	1053	1104	1155
638	689	760	828	966	1110	1163	1215
654	695	768	832	977	1116	1169	1223
659	704	775	841	984	1123	1179	1234
681	731	810	871	1013	1157	1210	1264
684	733	815	880	1028	1176	1234	1289
695	746	821	891	1038	1182	1240	1297
719	766	849	921	1076	1234	1291	1353
720	771	858	928	1083	1241	1302	1362
731	785	868	935	1090	1248	1310	1369

ÉLÉMENT DE 15 PO DE HAUTEUR (SUITE)							
A/TFC	Cat. 1	Cat. 2	Cat. 3	Cat. 4	Cat. 5	Cat. 6	Cat. 7
612	662	731	791	920	1047	1097	1148
638	684	756	820	957	1093	1147	1199
641	689	766	828	966	1110	1163	1215
659	704	775	841	980	1116	1170	1225
677	727	806	868	1006	1144	1201	1255
684	733	815	880	1028	1176	1234	1289
695	746	821	891	1038	1182	1240	1297
719	766	849	921	1076	1234	1291	1353
720	771	858	928	1083	1241	1302	1362
733	791	871	940	1096	1253	1313	1373
756	814	900	971	1130	1289	1354	1414
766	821	918	986	1148	1310	1373	1437
771	828	921	994	1161	1326	1392	1455

22 / 37	19
22 / 37	20
22 / 37	22
22 / 37	23
22 / 37	24
22 / 37	28
22 / 37	29
22 / 37	30
22 / 37	34
22 / 37	35
22 / 37	36
22 / 37	40
22 / 37	41
22 / 37	42
22 / 37	46
22 / 37	47
22 / 37	48
22 / 37	52
22 / 37	53
22 / 37	54
22 / 37	58
22 / 37	59
22 / 37	60
22 / 37	64
22 / 37	65
22 / 37	66
22 / 37	70
22 / 37	71
22 / 37	72
22 / 37	76
22 / 37	77
22 / 37	78
22 / 37	82
22 / 37	83
22 / 37	84

ÉLÉMENT DE 22 PO DE HAUTEUR							
A/TFC	Cat. 1	Cat. 2	Cat. 3	Cat. 4	Cat. 5	Cat. 6	Cat. 7
348	376	413	454	527	602	633	660
364	391	432	462	535	610	639	667
379	404	454	490	577	661	693	722
391	412	459	498	586	674	708	737
398	428	476	510	594	683	715	747
428	459	510	554	655	752	786	821
437	466	517	565	661	761	795	832
449	477	534	578	679	781	818	854
481	513	571	612	717	819	858	893
492	523	585	632	737	843	884	923
509	545	604	659	775	889	933	973
544	579	638	695	810	923	967	1012
549	589	659	706	824	941	989	1034
564	602	668	719	835	952	998	1043
589	630	699	755	878	1005	1053	1100
599	638	709	766	893	1022	1072	1122
608	659	727	785	912	1039	1089	1138
638	684	756	820	957	1093	1147	1199
654	695	768	832	965	1102	1158	1210
662	706	785	843	984	1122	1177	1232
684	733	815	890	1045	1203	1261	1319
695	747	828	893	1053	1210	1269	1327
741	793	880	949	1102	1255	1315	1376
768	828	919	994	1161	1326	1392	1455
775	832	922	996	1167	1334	1399	1460
791	843	935	1008	1174	1340	1405	1470
820	872	971	1057	1241	1424	1492	1563
828	891	986	1063	1249	1431	1501	1572
841	896	996	1079	1259	1442	1513	1580
871	933	1042	1122	1312	1501	1575	1648
880	940	1049	1133	1328	1523	1597	1670
890	949	1057	1141	1337	1534	1605	1680
919	986	1092	1182	1382	1581	1658	1734
922	994	1099	1195	1394	1596	1673	1750
933	1005	1112	1201	1404	1603	1681	1757

ÉLÉMENT DE 37 PO DE HAUTEUR							
A/TFC	Cat. 1	Cat. 2	Cat. 3	Cat. 4	Cat. 5	Cat. 6	Cat. 7
630	677	751	814	950	1085	1137	1190
654	695	768	832	965	1102	1158	1210
677	720	806	868	1013	1161	1216	1270
689	741	820	890	1039	1190	1247	1303
709	756	843	918	1078	1240	1300	1360
766	815	911	983	1148	1313	1376	1440
775	832	922	996	1163	1328	1394	1457
805	855	949	1034	1210	1387	1456	1523
849	918	1010	1093	1274	1452	1522	1592
868	933	1042	1118	1302	1488	1560	1632
940	1007	1122	1208	1409	1608	1687	1763
1005	1068	1194	1289	1511	1732	1815	1898
1010	1082	1208	1303	1527	1748	1833	1917
1042	1110	1232	1326	1535	1755	1839	1924
1082	1168	1295	1413	1656	1900	1995	2083
1099	1184	1312	1421	1665	1908	2001	2091
1122	1201	1335	1438	1676	1914	2007	2097
1172	1257	1394	1513	1766	2021	2118	2211
1199	1286	1424	1537	1786	2036	2136	2234
1208	1297	1438	1553	1807	2062	2166	2261
1264	1358	1507	1625	1894	2161	2265	2371
1289	1376	1531	1653	1928	2204	2311	2416
1370	1460	1623	1753	2042	2332	2445	2557
1424	1525	1689	1828	2132	2439	2555	2671
1434	1540	1713	1854	2166	2479	2600	2718
1460	1563	1737	1878	2189	2501	2623	2743
1513	1622	1799	1948	2275	2603	2727	2852
1525	1633	1813	1967	2298	2631	2760	2886
1544	1656	1839	1985	2319	2653	2781	2908
1603	1721	1902	2056	2386	2721	2852	2984
1622	1737	1924	2081	2424	2769	2900	3033
1629	1750	1948	2102	2456	2807	2943	3080
1688	1808	2004	2176	2543	2909	3050	3189
1709	1828	2035	2197	2560	2927	3068	3210
1725	1849	2052	2214	2584	2952	3095	3239

Xpress

R Y S G

Élément avec cadre de 2 po – vitré

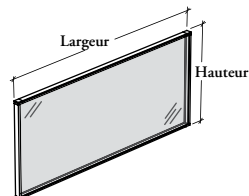

L'élément avec cadre de 2 po – vitré offre une vue partielle ou complète sur les postes de travail adjacents, selon la finition commandée.

ÉLÉMENTS COMPRIS

Un élément vitré avec cadre et quincaillerie de montage.

ÉLÉMENTS NON COMPRIS

Colonne structurale.

REMARQUES

Les deux côtés des éléments vitrés sont faits de vitrage trempé pour donner une apparence uniforme.

Givré (FT) consiste en un verre gravé d'un seul côté orienté vers l'intérieur du montage.

Doit s'installer à l'arrière ou sur le côté, entre deux postes de travail.

Peut être utilisé avec une colonne structurale, d'un seul côté ou des deux côtés.

Tous les éléments sont livrés d'une seule pièce, quelles que soient leurs dimensions.

Les dimensions indiquées sont nominales. Les éléments doivent être commandés en tenant compte de la hauteur des colonnes et de la largeur des surfaces de travail.

OPTIONS

Hauteur	Largeur	Finition du cadre	Finition du vitrage
13, 15, 22, 37	19, 20, 22, 23, 24, 28, 29, 30, 34, 35, 36, 40, 41, 42, 46, 47, 48, 52, 53, 54, 58, 59, 60, 64, 65, 66, 70, 71, 72, 76, 77, 78, 82, 83, 84	Foundation Mica	CL Transparent FT Givré

COMMANDE TYPE

R Y S G 13	58	G	FT
-------------------	-----------	----------	-----------

DIMENSIONS – PO X 25,4 = MM

H	La
13 / 15	19
13 / 15	20
13 / 15	22
13 / 15	23
13 / 15	24
13 / 15	28
13 / 15	29
13 / 15	30
13 / 15	34
13 / 15	35
13 / 15	36
13 / 15	40
13 / 15	41
13 / 15	42
13 / 15	46
13 / 15	47
13 / 15	48
13 / 15	52
13 / 15	53
13 / 15	54
13 / 15	58
13 / 15	59

PRIX

ÉLÉMENT DE 13 PO DE HAUTEUR

Vitrage transparent (CL)	Vitrage givré (FT)
303	381
317	397
338	422
343	428
348	435
387	482
398	494
408	507
449	564
455	571
490	613
535	668
538	671
545	680
590	738
593	741
602	754
643	808
654	820
660	827
706	881
709	885

ÉLÉMENT DE 15 PO DE HAUTEUR

Vitrage transparent (CL)	Vitrage givré (FT)
343	428
350	437
376	469
387	482
398	494
442	555
455	571
464	582
519	648
522	653
554	692
610	763
614	768
618	772
674	843
677	848
690	863
741	923
746	929
760	951
814	1017
820	1024

Suite de la grille de prix à la page suivante.

R Y S G

Élément avec cadre de 2 po – vitré (suite)

**DIMENSIONS – PO
X 25,4 = MM**

PRIX

H	La
13 / 15	60
13 / 15	64
13 / 15	65
13 / 15	66
13 / 15	70
13 / 15	71
13 / 15	72
13 / 15	76
13 / 15	77
13 / 15	78
13 / 15	82
13 / 15	83
13 / 15	84

ÉLÉMENT DE 13 PO DE HAUTEUR (SUITE)	
Vitrage transparent (CL)	Vitrage givré (FT)
733	914
781	977
781	977
795	995
836	1047
839	1050
848	1061
908	1134
911	1138
925	1157
963	1203
966	1207
983	1228

ÉLÉMENT DE 15 PO DE HAUTEUR (SUITE)	
Vitrage transparent (CL)	Vitrage givré (FT)
841	1052
896	1121
898	1123
912	1139
963	1203
966	1207
983	1228
1049	1311
1052	1315
1063	1327
1119	1401
1122	1404
1132	1416

22 / 37	19
22 / 37	20
22 / 37	22
22 / 37	23
22 / 37	24
22 / 37	28
22 / 37	29
22 / 37	30
22 / 37	34
22 / 37	35
22 / 37	36
22 / 37	40
22 / 37	41
22 / 37	42
22 / 37	46
22 / 37	47
22 / 37	48
22 / 37	52
22 / 37	53
22 / 37	54
22 / 37	58
22 / 37	59
22 / 37	60
22 / 37	64
22 / 37	65
22 / 37	66
22 / 37	70
22 / 37	71
22 / 37	72
22 / 37	76
22 / 37	77
22 / 37	78
22 / 37	82
22 / 37	83
22 / 37	84

ÉLÉMENT DE 22 PO DE HAUTEUR	
Vitrage transparent (CL)	Vitrage givré (FT)
449	564
462	580
492	615
505	630
523	654
586	730
597	747
614	768
677	848
690	863
727	908
800	1000
806	1008
826	1031
890	1114
896	1121
912	1139
983	1228
996	1245
1010	1263
1073	1341
1081	1350
1119	1401
1182	1477
1191	1487
1216	1520
1281	1600
1289	1610
1297	1621
1380	1726
1384	1730
1404	1754
1477	1847
1481	1852
1501	1875

ÉLÉMENT DE 37 PO DE HAUTEUR	
Vitrage transparent (CL)	Vitrage givré (FT)
805	1007
833	1042
886	1108
911	1138
940	1175
1049	1311
1073	1341
1102	1379
1220	1526
1235	1544
1299	1625
1426	1781
1434	1795
1462	1830
1581	1979
1598	1999
1623	2029
1748	2183
1757	2197
1782	2230
1904	2380
1915	2392
1978	2473
2108	2635
2116	2644
2140	2676
2265	2832
2278	2849
2301	2876
2444	3055
2451	3063
2489	3108
2612	3266
2619	3276
2647	3308

Xpress

RYCE

Stabilisateur latéral pour éléments

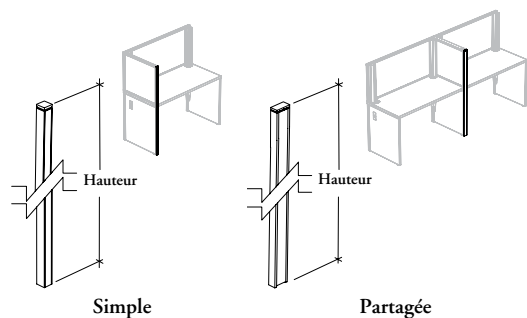

Le stabilisateur latéral pour éléments stabilise les éléments montés sur le côté d'un bureau. Il sert aussi à fermer l'extrémité d'un élément.

ÉLÉMENTS COMPRIS

Un profilé en aluminium, un couvercle, un capuchon et quincaillerie.

ÉLÉMENTS NON COMPRIS

Éléments.

REMARQUES

Les dimensions indiquées sont nominales. La hauteur du stabilisateur latéral pour éléments doit être la même que celle de l'élément auquel il est fixé.

Des stabilisateurs doivent être installés sur tous les éléments **non** dotés de cadres.

OPTIONS

Configuration	Hauteur	Finition
S Simple	13, 15, 22, 37	Foundation
D Partagée		Mica

COMMANDE TYPE

RYCE S	22	E
---------------	-----------	----------

DIMENSIONS POUCES / MM

H
13 / 330
15 / 381
22 / 559
37 / 940

PRIX

CONFIGURATION SIMPLE (S)

Foundation	Mica
78	84
84	92
92	97
119	125

CONFIGURATION PARTAGÉE (D)

Foundation	Mica
142	152
152	161
169	175
219	226

Xpress

RPSAG

Écran complémentaire pour bureau modulaire – verre

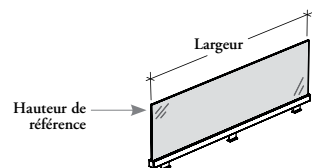

Cet écran délimite l'espace au centre ou de façon perpendiculaire et assure l'intimité au niveau du plan de travail dans les environnements sans colonnes. Il offre une solution de rechange, légère et sans cadre, aux éléments avec cadre standard.

ÉLÉMENTS COMPRIS

Un écran en verre, cadre-support et quincaillerie de montage.

REMARQUES

Doit s'installer à l'arrière ou sur le côté, entre deux postes de travail.

Peut être monté au-dessus de la jonction de deux bureaux modulaires.

Givré (FT) consiste en un verre trempé gravé d'un seul côté.

Toutes les finitions du vitrage sont offertes dans le cadre du programme *Xpress*. Consulter le catalogue et/ou le logiciel de prise de commandes *Xpress* pour obtenir plus de détails.

OPTIONS

Hauteur	Largeur	Finition du vitrage	Finition du cadre-support	Montage
06 Cont. des lignes à une haut. de 42 po avec l'option de montage sur tablette (S)	19, 20, 21, 22, 23, 24, 25, 26, 27, 28, 29, 30, 31, 32, 33, 34, 35, 36, 37, 38, 39, 40, 41, 42,	CL Transparent	Foundation	D Sur bureau
07 Haut. de tablette montée sur bureau avec l'option de montage sur bureau (D)	43, 44, 45, 46, 47, 48, 49, 50, 51, 52, 53, 54, 55, 56, 57, 58, 59, 60, 61, 62, 63, 64, 65, 66,	FT Givré	Mica	
13 Cont. des lignes à une haut. de 42 po avec l'option de montage sur bureau (D)	67, 68, 69, 70, 71, 72, 73, 74, 75, 76, 77, 78, 79, 80, 81, 82, 83, 84			
15 Cont. des lignes à une haut. de 51 po avec l'option de montage sur tablette (S)				
22 Cont. des lignes à une haut. de 51 po avec l'option de montage sur bureau (D)				

COMMANDE TYPE

RPSAG 13	51	CL	9	D
-----------------	-----------	-----------	----------	----------

DIMENSIONS POUCES / MM		PRIX		DIMENSIONS POUCES / MM		PRIX	
H	La	TRANSP. (CL)	GIVRÉ (FT)	H	La	TRANSP. (CL)	GIVRÉ (FT)
6 / 152	21 / 533	177	213	6 / 152	54 / 1372	283	367
6 / 152	24 / 610	187	230	6 / 152	57 / 1448	291	377
6 / 152	27 / 686	197	240	6 / 152	60 / 1524	299	396
6 / 152	30 / 762	204	254	6 / 152	63 / 1600	316	406
6 / 152	33 / 838	217	269	6 / 152	66 / 1676	328	420
6 / 152	36 / 914	226	284	6 / 152	69 / 1753	345	435
6 / 152	39 / 991	235	295	6 / 152	72 / 1829	360	449
6 / 152	42 / 1067	244	312	6 / 152	75 / 1905	371	462
6 / 152	45 / 1143	254	322	6 / 152	78 / 1981	385	478
6 / 152	48 / 1219	263	339	6 / 152	81 / 2057	399	490
6 / 152	51 / 1295	274	350	6 / 152	84 / 2134	413	509
7 / 178	19 / 483	195	247	7 / 178	52 / 1321	306	419
7 / 178	20 / 508	195	247	7 / 178	53 / 1346	309	426
7 / 178	21 / 533	195	247	7 / 178	54 / 1372	313	429
7 / 178	22 / 559	197	252	7 / 178	55 / 1397	317	435
7 / 178	23 / 584	200	258	7 / 178	56 / 1422	319	440
7 / 178	24 / 610	203	264	7 / 178	57 / 1448	321	447
7 / 178	25 / 635	209	270	7 / 178	58 / 1473	324	452
7 / 178	26 / 660	212	277	7 / 178	59 / 1499	328	457
7 / 178	27 / 686	216	282	7 / 178	60 / 1524	332	464
7 / 178	28 / 737	222	288	7 / 178	61 / 1549	339	470
7 / 178	29 / 737	225	292	7 / 178	62 / 1575	347	477
7 / 178	30 / 762	227	295	7 / 178	63 / 1600	350	484
7 / 178	31 / 787	231	304	7 / 178	64 / 1626	355	490
7 / 178	32 / 813	235	311	7 / 178	65 / 1651	364	495

Suite de la grille de prix à la page suivante.

Écran complémentaire pour bureau modulaire – verre (suite)

DIMENSIONS POUCES / MM		PRIX		DIMENSIONS POUCES / MM		PRIX	
H	La	TRANSP. (CL)	GIVRÉ (FT)	H	La	TRANSP. (CL)	GIVRÉ (FT)
7 / 178	33 / 838	238	316	7 / 178	66 / 1676	368	501
7 / 178	34 / 864	240	320	7 / 178	67 / 1702	374	510
7 / 178	35 / 889	244	324	7 / 178	68 / 1727	377	516
7 / 178	36 / 914	247	331	7 / 178	69 / 1753	383	522
7 / 178	37 / 940	252	339	7 / 178	70 / 1778	393	528
7 / 178	38 / 965	255	345	7 / 178	71 / 1803	397	536
7 / 178	39 / 991	258	348	7 / 178	72 / 1829	400	542
7 / 178	40 / 1016	263	353	7 / 178	73 / 1854	406	549
7 / 178	41 / 1041	268	360	7 / 178	74 / 1880	412	554
7 / 178	42 / 1067	270	364	7 / 178	75 / 1905	416	563
7 / 178	43 / 1092	274	370	7 / 178	76 / 1390	425	568
7 / 178	44 / 1118	277	374	7 / 178	77 / 1956	428	575
7 / 178	45 / 1143	280	379	7 / 178	78 / 1981	432	582
7 / 178	46 / 1168	284	389	7 / 178	79 / 2007	440	589
7 / 178	47 / 1194	288	394	7 / 178	80 / 2032	445	596
7 / 178	48 / 1219	290	398	7 / 178	81 / 2057	449	601
7 / 178	49 / 1245	293	401	7 / 178	82 / 2083	456	608
7 / 178	50 / 1270	298	406	7 / 178	83 / 2108	462	614
7 / 178	51 / 1295	303	412	7 / 178	84 / 2134	467	622
13 / 330	19 / 483	200	268	13 / 330	52 / 1321	333	481
13 / 330	20 / 508	203	274	13 / 330	53 / 1346	338	486
13 / 330	21 / 533	209	280	13 / 330	54 / 1372	340	492
13 / 330	22 / 559	212	288	13 / 330	55 / 1397	347	498
13 / 330	23 / 584	217	292	13 / 330	56 / 1422	349	509
13 / 330	24 / 610	224	297	13 / 330	57 / 1448	351	515
13 / 330	25 / 635	226	306	13 / 330	58 / 1473	360	520
13 / 330	26 / 660	229	313	13 / 330	59 / 1499	362	524
13 / 330	27 / 686	232	320	13 / 330	60 / 1524	365	532
13 / 330	28 / 737	237	324	13 / 330	61 / 1549	371	539
13 / 330	29 / 737	240	331	13 / 330	62 / 1575	377	549
13 / 330	30 / 762	245	340	13 / 330	63 / 1600	383	559
13 / 330	31 / 787	248	346	13 / 330	64 / 1626	393	567
13 / 330	32 / 813	252	350	13 / 330	65 / 1651	398	573
13 / 330	33 / 838	256	360	13 / 330	66 / 1676	405	585
13 / 330	34 / 864	260	365	13 / 330	67 / 1702	409	592
13 / 330	35 / 889	267	370	13 / 330	68 / 1727	416	601
13 / 330	36 / 914	270	376	13 / 330	69 / 1753	425	608
13 / 330	37 / 940	274	383	13 / 330	70 / 1778	428	617
13 / 330	38 / 965	277	390	13 / 330	71 / 1803	434	628
13 / 330	39 / 991	283	399	13 / 330	72 / 1829	441	635
13 / 330	40 / 1016	287	403	13 / 330	73 / 1854	447	641
13 / 330	41 / 1041	289	408	13 / 330	74 / 1880	456	650
13 / 330	42 / 1067	292	416	13 / 330	75 / 1905	462	661
13 / 330	43 / 1092	296	423	13 / 330	76 / 1390	469	668
13 / 330	44 / 1118	299	428	13 / 330	77 / 1956	473	676
13 / 330	45 / 1143	304	436	13 / 330	78 / 1981	478	687
13 / 330	46 / 1168	311	441	13 / 330	79 / 2007	487	695
13 / 330	47 / 1194	314	448	13 / 330	80 / 2032	491	701
13 / 330	48 / 1219	317	455	13 / 330	81 / 2057	499	712
13 / 330	49 / 1245	320	461	13 / 330	82 / 2083	509	720
13 / 330	50 / 1270	324	467	13 / 330	83 / 2108	513	726
13 / 330	51 / 1295	328	476	13 / 330	84 / 2134	519	737

Suite de la grille de prix à la page suivante.

R P S A G

Écran complémentaire pour bureau modulaire – verre (suite)

DIMENSIONS
POUCES / MM
PRIX

H	La	TRANSP. (CL)	GIVRÉ (FT)
15 / 381	21 / 533	220	297
15 / 381	24 / 610	230	320
15 / 381	27 / 686	244	341
15 / 381	30 / 762	255	362
15 / 381	33 / 838	269	379
15 / 381	36 / 914	283	404
15 / 381	39 / 991	292	426
15 / 381	42 / 1067	307	447
15 / 381	45 / 1143	319	467
15 / 381	48 / 1219	332	487
15 / 381	51 / 1295	347	510
22 / 559	19 / 483	239	347
22 / 559	20 / 508	244	355
22 / 559	21 / 533	248	365
22 / 559	22 / 559	254	372
22 / 559	23 / 584	256	379
22 / 559	24 / 610	263	393
22 / 559	25 / 635	269	401
22 / 559	26 / 660	274	408
22 / 559	27 / 686	278	418
22 / 559	28 / 737	284	427
22 / 559	29 / 737	289	436
22 / 559	30 / 762	292	445
22 / 559	31 / 787	298	454
22 / 559	32 / 813	304	462
22 / 559	33 / 838	311	473
22 / 559	34 / 864	316	481
22 / 559	35 / 889	319	488
22 / 559	36 / 914	324	496
22 / 559	37 / 940	331	510
22 / 559	38 / 965	336	517
22 / 559	39 / 991	340	523
22 / 559	40 / 1016	347	532
22 / 559	41 / 1041	350	542
22 / 559	42 / 1067	354	550
22 / 559	43 / 1092	362	560
22 / 559	44 / 1118	367	568
22 / 559	45 / 1143	371	577
22 / 559	46 / 1168	376	588
22 / 559	47 / 1194	379	596
22 / 559	48 / 1219	387	603
22 / 559	49 / 1245	394	611
22 / 559	50 / 1270	397	622
22 / 559	51 / 1295	400	632

DIMENSIONS
POUCES / MM
PRIX

H	La	TRANSP. (CL)	GIVRÉ (FT)
15 / 381	54 / 1372	360	528
15 / 381	57 / 1448	371	550
15 / 381	60 / 1524	383	572
15 / 381	63 / 1600	405	601
15 / 381	66 / 1676	426	630
15 / 381	69 / 1753	445	660
15 / 381	72 / 1829	467	688
15 / 381	75 / 1905	487	716
15 / 381	78 / 1981	510	747
15 / 381	81 / 2057	528	775
15 / 381	84 / 2134	550	803
22 / 559	52 / 1321	406	640
22 / 559	53 / 1346	412	647
22 / 559	54 / 1372	416	659
22 / 559	55 / 1397	423	667
22 / 559	56 / 1422	427	674
22 / 559	57 / 1448	430	686
22 / 559	58 / 1473	437	695
22 / 559	59 / 1499	441	701
22 / 559	60 / 1524	447	712
22 / 559	61 / 1549	457	723
22 / 559	62 / 1575	465	738
22 / 559	63 / 1600	473	751
22 / 559	64 / 1626	484	766
22 / 559	65 / 1651	490	777
22 / 559	66 / 1676	499	791
22 / 559	67 / 1702	510	806
22 / 559	68 / 1727	517	819
22 / 559	69 / 1753	523	832
22 / 559	70 / 1778	534	846
22 / 559	71 / 1803	542	860
22 / 559	72 / 1829	551	871
22 / 559	73 / 1854	560	886
22 / 559	74 / 1880	568	899
22 / 559	75 / 1905	577	913
22 / 559	76 / 1390	586	928
22 / 559	77 / 1956	596	940
22 / 559	78 / 1981	602	955
22 / 559	79 / 2007	610	966
22 / 559	80 / 2032	618	981
22 / 559	81 / 2057	630	994
22 / 559	82 / 2083	638	1008
22 / 559	83 / 2108	646	1020
22 / 559	84 / 2134	652	1036

Xpress

RCSBLN

Écran central pour bureau central – placage

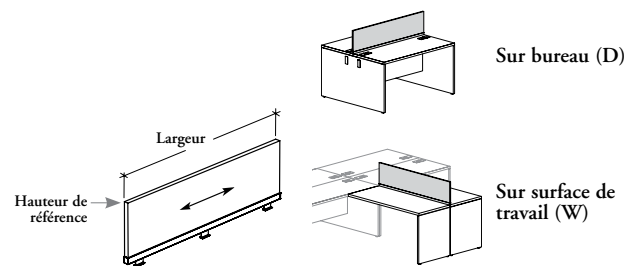

Cet écran délimite l'espace et assure l'intimité au niveau du plan de travail dans les aménagements de bureaux centraux.

ÉLÉMENTS COMPRIS

Un écran en placage, cadre-support et quincaillerie de montage.

REMARQUES

Le panneau en stratifié a 11/16 po d'épaisseur.

Doit s'installer à l'arrière, entre deux postes de travail.

Peut être monté :

- au-dessus de la jonction de deux bureaux centraux simples en configuration dos à dos ou entre deux surfaces de travail d'un bureau central partagé;
- au-dessus de la jonction de deux surfaces de travail rectangulaires en configuration dos à dos (RTLDL et RTLDC).

OPTIONS

Montage	Hauteur	Largeur	Finition du cadre-support	Finition de l'écran
D Sur bureau	13 Cont. des lignes à une hauteur de 42 po avec l'option de montage sur bureau (D ou W)	21, 24, 27, 30, 33, 36, 39, 42, 45, 48, 51, 54, 57, 60, 63, 66, 69, 72, 75, 78, 81, 84	Foundation Mica	Stratifié Source
W Sur surface de travail				

COMMANDE TYPE

RCSBLN D	13	51	7	XS
-----------------	-----------	-----------	----------	-----------

DIMENSIONS POUCES / MM

La
21 / 533
24 / 610
27 / 686
30 / 762
33 / 838
36 / 914
39 / 991
42 / 1067
45 / 1143
48 / 1219
51 / 1295
54 / 1372
57 / 1448
60 / 1524
63 / 1600
66 / 1676
69 / 1753
72 / 1829
75 / 1905
78 / 1981
81 / 2057
84 / 2134

PRIX

MONTAGE SUR BUREAU (D) OU MONTAGE SUR SURF. DE TRAVAIL (W)

	Hauteur (13)	Hauteur (22)
	203	235
	217	248
	227	262
	238	280
	248	290
	258	304
	269	319
	283	331
	292	347
	303	362
	314	375
	336	393
	347	405
	355	416
	365	428
	372	441
	379	454
	393	466
	401	476
	409	488
	419	501
	428	514

Xpress

RCSLLN

Écran latéral pour bureau central – placage

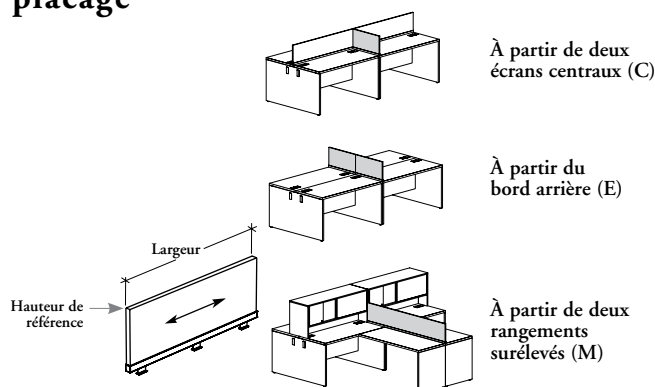

Cet écran délimite l'espace de façon perpendiculaire et assure l'intimité au niveau du plan de travail dans les aménagements de bureaux centraux.

ÉLÉMENTS COMPRIS

Un écran en placage, cadre-support et quincaillerie de montage.

REMARQUES

Le panneau en stratifié a 11/16 po d'épaisseur.

Doit s'installer sur le côté, entre deux postes de travail.

Peut être monté au-dessus de la jonction entre deux bureaux centraux simples ou partagés en configuration côte à côte.

L'option de montage (M) n'est possible qu'avec les rangements de bureau surhaussés.

OPTIONS

Montage	Hauteur	Largeur	Finition du cadre-support	Finition de l'écran
C À partir de deux écrans centraux	13 Continuité des lignes à une hauteur de 42 po 22 Continuité des lignes à une hauteur de 51 po	À partir de deux écrans centraux (C) 20, 23, 26, 29, 47, 50, 53, 56, 59, 62, 65, 68, 71, 74, 77, 80, 83 À partir du bord arrière (E) 21, 24, 27, 30, 48, 51, 54, 57, 60, 63, 66, 69, 72, 75, 78, 81, 84 À partir de deux rangements surélevés (M) 32, 35, 38, 40, 41, 43, 44, 46, 47, 49, 50, 52, 53, 55, 56, 58, 59, 61, 62, 64, 65, 67, 68, 70, 73, 76	Foundation Mica	Stratifié Source
E À partir du bord arrière				
M À partir de deux rangements surélevés				

COMMANDE TYPE

RCSLLN C	22	74	7	XS
----------	----	----	---	----

DIMENSIONS POUCES / MM

La
20 / 508
23 / 584
26 / 660
29 / 737
47 / 1194
50 / 1270
53 / 1346
56 / 1422
59 / 1499
62 / 1575
65 / 1651
68 / 1727
71 / 1803
74 / 1880
77 / 1956
80 / 2032
83 / 2108

PRIX

À PARTIR DE DEUX ÉCRANS CENTRAUX (C)		
	Hauteur (13)	Hauteur (22)
	201	244
	212	244
	224	256
	235	269
	297	356
	309	370
	320	385
	345	401
	351	413
	362	425
	370	435
	377	451
	389	461
	400	471
	408	486
	416	496
	426	512

Suite de la grille de prix à la page suivante.

RCSLLN Écran latéral pour bureau central – placage (suite)

DIMENSIONS POUCES / MM

La
21 / 533
24 / 610
27 / 686
30 / 762
48 / 1219
51 / 1295
54 / 1372
57 / 1448
60 / 1524
63 / 1600
66 / 1676
69 / 1753
72 / 1829
75 / 1905
78 / 1981
81 / 2057
84 / 2134

PRIX

À PARTIR DU BORD ARRIÈRE (E)

Hauteur (13)	Hauteur (22)
203	235
217	248
227	262
238	280
303	362
s.o.	375
336	393
347	405
355	416
365	428
372	441
379	454
393	466
401	476
409	488
419	501
428	514

À PARTIR DE DEUX RANGEMENTS SURÉLEVÉS (M)

Hauteur (13)	Hauteur (22)	
32 / 813	245	287
35 / 889	254	298
38 / 965	264	316
40 / 1016	275	322
41 / 1041	280	326
43 / 1092	284	340
44 / 1118	289	345
46 / 1168	295	350
47 / 1194	297	356
49 / 1245	306	367
50 / 1270	309	370
52 / 1321	317	378
53 / 1346	320	385
55 / 1397	340	399
56 / 1422	345	401
58 / 1473	348	408
59 / 1499	351	413
61 / 1549	356	419
62 / 1575	362	425
64 / 1626	368	432
65 / 1651	370	435
67 / 1702	375	447
68 / 1727	377	451
70 / 1778	385	457
73 / 1854	398	469
76 / 1390	405	481

Xpress

RCSBG

Écran central pour bureau central – verre

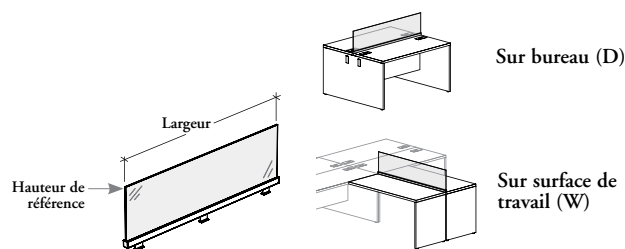

Cet écran délimite l'espace au centre et assure l'intimité au niveau du plan de travail dans les aménagements de bureaux centraux. Il offre une solution de rechange, légère et sans cadre, aux éléments avec cadre pour bureaux centraux.

ÉLÉMENTS COMPRIS

Un écran en verre, cadre-support et quincaillerie de montage.

REMARQUES

Doit s'installer à l'arrière, entre deux postes de travail.

Peut être monté :

- au-dessus de la jonction de deux bureaux centraux simples en configuration dos à dos ou entre deux surfaces de travail d'un bureau central partagé;
- au-dessus de la jonction de deux surfaces de travail rectangulaires en configuration dos à dos (RTLDL et RTLDC).

Givré (FT) consiste en un verre trempé gravé d'un seul côté.

Toutes les finitions du vitrage sont offertes dans le cadre du programme *Xpress*. Consulter le catalogue et/ou le logiciel de prise de commandes *Xpress* pour obtenir plus de détails.

OPTIONS

Montage	Hauteur	Largeur	Finition du vitrage	Finition du cadre-support
D Sur bureau	07 Haut. de tablette montée sur bureau avec l'option de montage sur bureau (D ou W) 13 Cont. des lignes à une hauteur de 42 po avec l'option de montage sur bureau (D ou W) 22 Cont. des lignes à une hauteur de 51 po avec l'option de montage sur bureau (D ou W)	21, 24, 27, 30, 33, 36, 39, 42, 45, 48, 51, 54, 57, 60, 63, 66, 69, 72, 75, 78, 81, 84	CL Transparent	Foundation Mica
W Sur surface de travail			FT Givré	

COMMANDE TYPE

RCSBG D	13	51	CL	7
----------------	-----------	-----------	-----------	----------

DIMENSIONS POUCES / MM

La
21 / 533
24 / 610
27 / 686
30 / 762
33 / 838
36 / 914
39 / 991
42 / 1067
45 / 1143
48 / 1219
51 / 1295
54 / 1372
57 / 1448
60 / 1524
63 / 1600
66 / 1676
69 / 1753
72 / 1829
75 / 1905
78 / 1981
81 / 2057
84 / 2134

PRIX

MONTAGE SUR BUREAU (D) OU MONTAGE SUR SURFACE DE TRAVAIL (W)						
HAUTEUR (07)	HAUTEUR (13)		HAUTEUR (13)		HAUTEUR (22)	
	Transparent (CL)	Givré (FT)	Transparent (CL)	Givré (FT)	Transparent (CL)	Givré (FT)
195	247	209	280	248	365	
203	264	224	297	263	393	
216	282	232	320	278	418	
227	295	245	340	292	445	
238	316	256	360	311	473	
247	331	270	376	324	496	
258	348	283	399	340	523	
270	364	292	416	354	550	
280	379	304	436	371	577	
290	398	317	455	387	603	
303	412	328	476	400	632	
313	429	340	492	416	659	
321	447	351	515	430	686	
332	464	365	532	447	712	
350	484	383	559	473	751	
368	501	405	585	499	791	
383	522	425	608	523	832	
400	542	441	635	551	871	
416	563	462	661	577	913	
432	582	478	687	602	955	
449	601	499	712	630	994	
467	622	519	737	652	1036	

Xpress

RCSLG

Écran latéral pour bureau central – verre

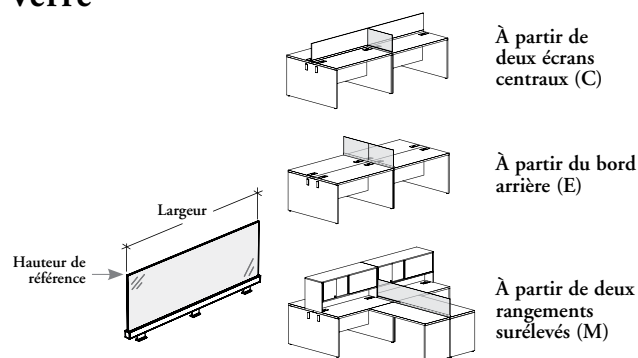

Cet écran délimite l'espace de façon perpendiculaire et assure l'intimité au niveau du plan de travail dans les aménagements de bureaux centraux.

ÉLÉMENTS COMPRIS

Un écran en verre, cadre-support et quincaillerie de montage.

REMARQUES

Doit s'installer sur le côté, entre deux postes de travail.

Peut être monté au-dessus de la jonction entre deux bureaux centraux simples ou partagés en configuration côte à côte.

L'option de montage (M) n'est possible qu'avec les rangements de bureau surhaussés.

Givré (FT) consiste en un verre trempé gravé d'un seul côté.

Toutes les finitions du vitrage sont offertes dans le cadre du programme *Xpress*. Consulter le catalogue et/ou le logiciel de prise de commandes *Xpress* pour obtenir plus de détails.

OPTIONS

Montage	Hauteur	Largeur	Finition du vitrage	Finition du cadre-support
C À partir de deux écrans centraux	07 Hauteur de tablette montée sur bureau	À partir de deux écrans centraux (C) 20, 23, 26, 29, 47, 50, 53, 56, 59, 62, 65, 68, 71, 74, 77, 80, 83 À partir du bord arrière (E) 21, 24, 27, 30, 48, 51, 54, 57, 60, 63, 66, 69, 72, 75, 78, 81, 84 À partir de deux rangements surélevés (M) 32, 35, 38, 40, 41, 43, 44, 46, 47, 49, 50, 52, 53, 55, 56, 58, 59, 61, 62, 64, 65, 67, 68, 70, 73, 76	CL Transparent	Foundation Mica
E À partir du bord arrière	13 Continuité des lignes à une hauteur de 42 po		FT Givré	
M À partir de deux rangements surélevés	22 Continuité des lignes à une hauteur de 51 po			

COMMANDE TYPE

RCSLG C	13	74	FT	XS
----------------	-----------	-----------	-----------	-----------

DIMENSIONS POUCES / MM

La
20 / 508
23 / 584
26 / 660
29 / 737
47 / 1194
50 / 1270
53 / 1346
56 / 1422
59 / 1499
62 / 1575
65 / 1651
68 / 1727
71 / 1803
74 / 1880
77 / 1956
80 / 2032
83 / 2108

PRIX

À PARTIR DE DEUX ÉCRANS CENTRAUX (C)

HAUTEUR (07)	HAUTEUR (13)		HAUTEUR (22)		
	Transparent (CL)	Givré (FT)	Transparent (CL)	Givré (FT)	
204	244	203	274	244	355
256	258	217	292	256	379
274	277	229	313	274	408
289	292	240	331	289	436
379	394	314	448	379	596
397	406	324	467	397	622
412	426	338	486	412	647
427	440	349	509	427	674
441	457	362	524	441	701
465	477	377	549	465	738
490	495	398	573	490	777
517	516	416	601	517	819
542	536	434	628	542	860
568	554	456	650	568	899
596	575	473	676	596	940
618	596	491	701	618	981
646	614	513	726	646	1020

Suite de la grille de prix à la page suivante.

RCSLG

Écran latéral pour bureau central –
verre (suite)

DIMENSIONS
POUCES / MM

PRIX

La	À PARTIR DU BORD ARRIÈRE (E)					
	HAUTEUR (07)		HAUTEUR (13)		HAUTEUR (22)	
	Transparent (CL)	Givré (FT)	Transparent (CL)	Givré (FT)	Transparent (CL)	Givré (FT)
21 / 533	195	247	209	280	248	365
24 / 610	203	264	224	297	263	393
27 / 686	216	282	232	320	278	418
30 / 762	227	295	245	340	292	445
48 / 1219	290	398	317	455	387	603
51 / 1295	303	412	328	476	400	632
54 / 1372	313	429	340	492	416	659
57 / 1448	321	447	351	515	430	686
60 / 1524	332	464	365	532	447	712
63 / 1600	350	484	383	559	473	751
66 / 1676	368	501	405	585	499	791
69 / 1753	383	522	425	608	523	832
72 / 1829	400	542	441	635	551	871
75 / 1905	416	563	462	661	577	913
78 / 1981	432	582	478	687	602	955
81 / 2057	449	601	499	712	630	994
84 / 2134	467	622	519	737	652	1036

	À PARTIR DE DEUX RANGEMENTS SURÉLEVÉS (M)					
	HAUTEUR (07)		HAUTEUR (13)		HAUTEUR (22)	
	Transparent (CL)	Givré (FT)	Transparent (CL)	Givré (FT)	Transparent (CL)	Givré (FT)
32 / 813	235	311	252	350	304	462
35 / 889	244	324	267	370	319	488
38 / 965	255	345	277	390	336	517
40 / 1016	263	353	287	403	347	532
41 / 1041	268	360	289	408	350	542
43 / 1092	274	370	296	423	362	560
44 / 1118	277	374	299	428	367	568
46 / 1168	284	389	311	441	376	588
47 / 1194	288	394	314	448	379	596
49 / 1245	293	401	320	461	394	611
50 / 1270	298	406	324	467	397	622
52 / 1321	306	419	333	481	406	640
53 / 1346	309	426	338	486	412	647
55 / 1397	317	435	347	498	423	667
56 / 1422	319	440	349	509	427	674
58 / 1473	324	452	360	520	437	695
59 / 1499	328	457	362	524	441	701
61 / 1549	339	470	371	539	457	723
62 / 1575	347	477	377	549	465	738
64 / 1626	355	490	393	567	484	766
65 / 1651	364	495	398	573	490	777
67 / 1702	374	510	409	592	510	806
68 / 1727	377	516	416	601	517	819
70 / 1778	393	528	428	617	534	846
73 / 1854	406	549	447	641	560	886
76 / 1390	425	568	469	668	586	928

Xpress

R C F B F

Écran central avec cadre pour bureau central – tissu

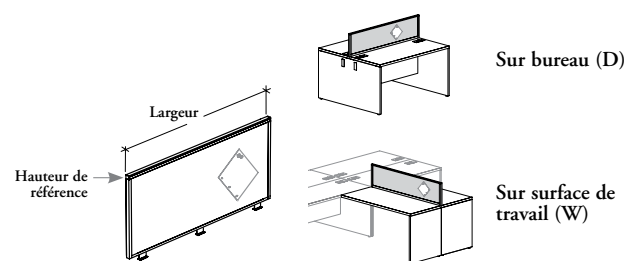

Cet écran délimite l'espace au centre, assure l'intimité au niveau du plan de travail et offre une surface punaisable verticale dans les aménagements de bureaux centraux.

ÉLÉMENTS COMPRIS

Deux panneaux intercalaires en tissu, profilés et quincaillerie de montage.

REMARQUES

Les deux côtés de cet élément sont recouverts du même tissu.

Doit s'installer à l'arrière, entre deux postes de travail.

Peut être monté :

- au-dessus de la jonction de deux bureaux centraux simples en configuration dos à dos ou entre deux surfaces de travail d'un bureau central partagé;
- au-dessus de la jonction de deux surfaces de travail rectangulaires en configuration dos à dos (RTLDL et RTLDC).

OPTIONS

Montage	Hauteur	Largeur	Finition du cadre	Finition de l'écran
D Sur bureau	13 Cont. des lignes à une hauteur de 42 po avec l'option de montage sur bureau (D ou W) 22 Cont. des lignes à une hauteur de 51 po avec l'option de montage sur bureau (D ou W)	21, 24, 27, 30, 33, 36, 39, 42, 45, 48, 51, 54, 57, 60, 63, 66, 69, 72, 75, 78, 81, 84	Foundation Mica	Tissu
W Sur surface de travail				

COMMANDE TYPE

RCFBF W	13	51	E	C502
----------------	-----------	-----------	----------	-------------

DIMENSIONS POUCES / MM

La
21 / 533
24 / 610
27 / 686
30 / 762
33 / 838
36 / 914
39 / 991
42 / 1067
45 / 1143
48 / 1219
51 / 1295
54 / 1372
57 / 1448
60 / 1524
63 / 1600
66 / 1676
69 / 1753
72 / 1829
75 / 1905
78 / 1981
81 / 2057
84 / 2134

PRIX

MONTAGE SUR BUREAU (D)/MONTAGE SUR SURFACE DE TRAVAIL (W)

HAUTEUR (13)	HAUTEUR (22)														
	A/TFC	Cat. 1	Cat. 2	Cat. 3	Cat. 4	Cat. 5	Cat. 6	Cat. 7							
319	332	348	364	396	427	452	476	354	371	394	411	449	488	521	551
328	341	356	372	404	435	461	486	365	379	404	420	461	498	532	565
339	349	369	385	419	455	480	505	376	394	418	437	481	524	557	589
346	360	377	398	433	471	498	527	390	404	429	454	501	549	586	622
351	368	390	403	438	474	501	529	401	416	445	466	516	567	602	638
360	375	400	418	461	501	536	570	408	428	461	487	546	604	648	691
370	385	408	432	481	528	563	594	423	438	470	496	554	614	659	699
377	394	419	440	487	534	571	604	428	451	485	512	570	629	674	719
387	403	429	454	503	551	589	625	438	464	495	524	586	648	695	741
394	411	438	464	516	570	609	648	448	473	510	538	602	668	719	768
403	419	448	471	524	577	617	658	461	486	520	550	614	681	731	781
454	471	505	529	590	648	693	734	517	541	579	611	686	757	812	868
461	481	515	544	606	666	710	752	525	551	594	630	705	782	838	891
467	488	523	552	617	684	732	780	535	565	608	643	723	805	864	925
474	496	532	565	631	696	746	792	548	574	619	658	741	822	884	944
484	509	542	573	639	706	756	806	557	588	635	670	755	839	904	967
492	516	551	586	655	723	774	825	571	599	648	689	777	867	930	995
501	524	564	597	669	742	796	849	582	609	661	701	795	890	960	1029
512	532	572	608	684	760	813	869	592	619	674	717	811	907	974	1044
516	542	579	616	693	767	825	883	600	633	687	731	828	925	999	1072
523	550	592	629	704	781	839	896	610	643	698	744	842	942	1015	1089
529	559	601	638	717	793	854	915	618	657	713	757	860	958	1037	1114

Xpress

RCFLF

Écran latéral avec cadre pour bureau central – tissu

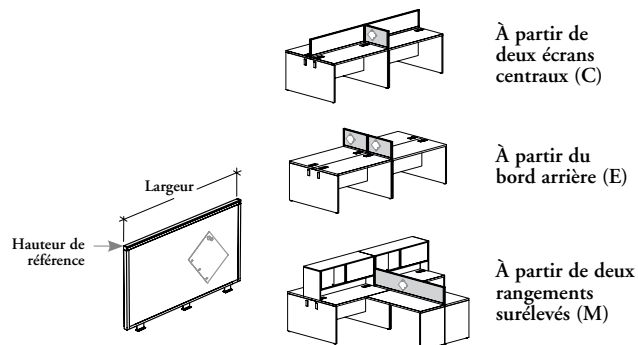

Cet écran délimite l'espace de façon perpendiculaire, assure l'intimité au niveau du plan de travail et offre une surface punaisable verticale dans les aménagements de bureaux centraux.

ÉLÉMENTS COMPRIS

Deux panneaux intercalaires en tissu, profilés et quincaillerie de montage.

REMARQUES

Les deux côtés de cet élément sont recouverts du même tissu.

Doit s'installer sur le côté, entre deux postes de travail.

Peut être monté au-dessus de la jonction entre deux bureaux centraux simples ou partagés en configuration côte à côte.

L'option de montage (M) n'est possible qu'avec les rangements de bureau surhaussés.

OPTIONS

Montage	Hauteur	Largeur	Finition du cadre	Finition de l'écran
C À partir de deux écrans centraux	13 Continuité des lignes à une hauteur de 42 po	À partir de deux écrans centraux (C) 20, 23, 26, 29, 47, 50, 53, 56, 59, 62, 65, 68, 71, 74, 77, 80, 83 À partir du bord arrière (E) 21, 24, 27, 30, 48, 51, 54, 57, 60, 63, 66, 69, 72, 75, 78, 81, 84 À partir de deux rangements surélevés (M) 32, 35, 38, 40, 41, 43, 44, 46, 47, 49, 50, 52, 53, 55, 56, 58, 59, 61, 62, 64, 65, 67, 68, 70, 73, 76	Foundation Mica	Tissu
E À partir du bord arrière	22 Continuité des lignes à une hauteur de 51 po			
M À partir de deux rangements surélevés				

COMMANDE TYPE

RCFLF C	22	74	E	C502
----------------	-----------	-----------	----------	-------------

DIMENSIONS POUCES / MM

La
20 / 508
23 / 584
26 / 660
29 / 737
47 / 1194
50 / 1270
53 / 1346
56 / 1422
59 / 1499
62 / 1575
65 / 1651
68 / 1727
71 / 1803
74 / 1880
77 / 1956
80 / 2032
83 / 2108

PRIX

FROM TWO CENTRAL SCREENS (C)

HAUTEUR (13)									HAUTEUR (22)							
A/ TFC	Cat. 1	Cat. 2	Cat. 3	Cat. 4	Cat. 5	Cat. 6	Cat. 7		A/ TFC	Cat. 1	Cat. 2	Cat. 3	Cat. 4	Cat. 5	Cat. 6	Cat. 7
317	328	346	356	385	414	437	461		351	368	389	403	438	474	509	538
327	339	350	370	401	432	457	481		362	377	403	419	461	499	534	565
338	347	364	379	416	451	474	496		374	390	414	434	480	524	554	588
345	355	374	394	430	469	495	524		389	401	427	449	498	546	580	616
393	406	438	464	519	574	612	652		448	470	510	538	607	674	724	774
399	416	445	469	522	574	612	652		461	481	519	548	612	681	731	780
405	426	457	484	541	597	639	683		471	492	532	565	635	706	761	813
459	477	512	541	601	662	706	748		520	548	589	622	698	774	828	882
467	487	519	549	610	672	718	763		532	559	600	636	709	785	843	900
473	493	528	559	625	690	734	780		544	572	614	651	732	811	870	928
477	505	538	570	633	697	749	797		552	582	632	668	754	839	904	966
490	514	550	579	648	717	767	818		568	594	646	687	778	870	935	998
499	522	560	593	662	734	789	841		573	607	657	694	781	869	937	1007
510	529	572	602	675	748	803	855		586	616	670	713	807	900	970	1041
515	538	579	612	690	764	821	879		597	630	686	727	828	928	1003	1076
522	548	592	628	704	782	840	896		608	640	696	742	842	944	1017	1090
528	554	600	637	717	795	855	915		616	651	708	756	861	963	1041	1118

Suite de la grille de prix à la page suivante.

R C F L F

Écran latéral avec cadre pour bureau central – tissu (suite)

DIMENSIONS
POUCES / MM

La
21 / 533
24 / 610
27 / 686
30 / 762
48 / 1219
51 / 1295
54 / 1372
57 / 1448
60 / 1524
63 / 1600
66 / 1676
69 / 1753
72 / 1829
75 / 1905
78 / 1981
81 / 2057
84 / 2134

PRIX

À PARTIR DU BORD ARRIÈRE (E)																
HAUTEUR (13)									HAUTEUR (22)							
A/ TFC	Cat. 1	Cat. 2	Cat. 3	Cat. 4	Cat. 5	Cat. 6	Cat. 7		A/ TFC	Cat. 1	Cat. 2	Cat. 3	Cat. 4	Cat. 5	Cat. 6	Cat. 7
319	332	348	364	396	427	452	476		354	371	394	411	449	488	521	551
328	341	356	372	404	435	461	486		365	379	404	420	461	498	532	565
339	349	369	385	419	455	480	505		376	394	418	437	481	524	557	589
346	360	377	398	433	471	498	527		390	404	429	454	501	549	586	622
394	411	438	464	516	570	609	648		448	473	510	538	602	668	719	768
403	419	448	471	524	577	617	658		461	486	520	550	614	681	731	781
454	471	505	529	590	648	693	734		517	541	579	611	686	757	812	868
461	481	515	544	606	666	710	752		525	551	594	630	705	782	838	891
467	488	523	552	617	684	732	780		535	565	608	643	723	805	864	925
474	496	532	565	631	696	746	792		548	574	619	658	741	822	884	944
484	509	542	573	639	706	756	806		557	588	635	670	755	839	904	967
492	516	551	586	655	723	774	825		571	599	648	689	777	867	930	995
501	524	564	597	669	742	796	849		582	609	661	701	795	890	960	1029
512	532	572	608	684	760	813	869		592	619	674	717	811	907	974	1044
516	542	579	616	693	767	825	883		600	633	687	731	828	925	999	1072
523	550	592	629	704	781	839	896		610	643	698	744	842	942	1015	1089
529	559	601	638	717	793	854	915		618	657	713	757	860	958	1037	1114

À PARTIR DE DEUX RANGEMENTS SURÉLEVÉS (M)																
HAUTEUR (13)									HAUTEUR (22)							
A/ TFC	Cat. 1	Cat. 2	Cat. 3	Cat. 4	Cat. 5	Cat. 6	Cat. 7		A/ TFC	Cat. 1	Cat. 2	Cat. 3	Cat. 4	Cat. 5	Cat. 6	Cat. 7
351	364	390	403	441	481	514	542		399	413	441	464	513	564	602	640
360	372	398	413	456	493	524	553		406	425	454	476	529	582	622	661
365	379	404	425	465	510	539	571		416	435	464	490	545	599	638	676
371	389	412	432	477	523	559	593		425	442	471	501	560	618	665	709
374	391	414	435	481	525	563	597		427	447	485	510	571	633	677	723
378	398	420	441	487	532	568	602		432	456	490	516	577	637	684	727
385	400	428	449	499	549	586	619		438	459	496	524	592	658	704	749
391	405	434	456	506	553	593	632		445	466	505	532	599	665	715	762
393	406	438	464	519	572	610	650		448	470	510	538	607	674	724	774
396	413	441	466	520	573	611	651		454	477	515	545	610	676	726	776
399	416	445	469	522	574	612	652		461	481	519	548	612	681	731	780
404	423	451	474	527	579	619	660		464	488	525	554	625	693	746	796
405	426	457	484	541	597	639	683		471	492	532	565	635	706	761	813
455	474	509	536	599	660	701	746		520	548	589	622	698	774	828	882
459	477	512	541	601	662	706	748		523	550	592	628	701	776	832	884
465	485	516	545	606	665	709	752		528	554	597	633	706	782	841	898
467	487	519	549	610	672	718	763		532	559	600	636	709	785	843	900
470	491	523	552	614	676	722	767		538	568	609	646	723	803	862	920
473	493	528	559	625	690	734	780		544	572	614	651	732	811	870	928
476	499	534	565	629	691	741	790		550	578	629	665	751	836	899	964
477	505	538	570	633	697	749	797		552	582	632	668	754	839	904	966
485	512	545	575	641	709	760	809		559	590	638	676	764	850	918	981
490	514	550	579	648	717	767	818		568	594	646	687	778	870	935	998
495	519	554	590	660	732	785	838		573	601	652	695	786	882	950	1017
505	527	568	599	669	741	793	846		582	612	666	709	804	898	967	1037
513	535	575	608	679	752	809	863		592	625	677	720	818	913	986	1057

Xpress

R C F B G

Écran central avec cadre pour bureau central – vitré

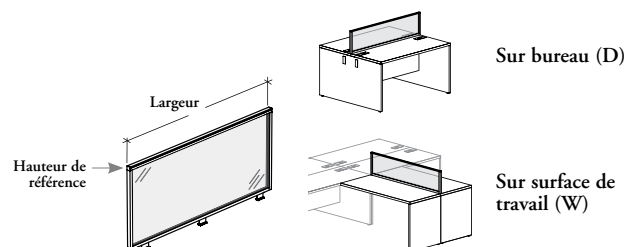

Cet écran délimite l'espace au centre, assure l'intimité au niveau du plan de travail et offre une surface d'écriture verticale dans les aménagements de bureaux centraux.

ÉLÉMENTS COMPRIS

Deux panneaux intercalaires en verre, profilés et quincaillerie de montage.

REMARQUES

Ce tableau ne s'utilise qu'avec des marqueurs à essuyage à sec.

Les deux côtés de l'écran sont faits de vitrage trempé pour donner une apparence uniforme.

Givré (FT) consiste en un verre gravé d'un seul côté orienté vers l'intérieur du montage.

Doit s'installer à l'arrière, entre deux postes de travail.

Peut être monté :

– au-dessus de la jonction de deux bureaux centraux simples en configuration dos à dos ou entre deux surfaces de travail d'un bureau central partagé;

– au-dessus de la jonction de deux surfaces de travail rectangulaires en configuration dos à dos (RTLDL et RTLDC).

Toutes les finitions du vitrage **ne sont pas** offertes dans le cadre du programme *Xpress*. Consulter le catalogue et/ou le logiciel de prise de commandes *Xpress* pour obtenir plus de détails.

OPTIONS

Montage	Hauteur	Largeur	Finition du cadre	Finition du vitrage
D Sur bureau	13 Cont. des lignes à une hauteur de 42 po avec l'option de montage sur bureau (D ou W) 22 Cont. des lignes à une hauteur de 51 po avec l'option de montage sur bureau (D ou W)	21, 24, 27, 30, 33, 36, 39, 42, 45, 48, 51, 54, 57, 60, 63, 66, 69, 72, 75, 78, 81, 84	Foundation Mica	Vitrage standard : FT Givré Vitrage peint sur l'envers
W Sur surface de travail				

COMMANDE TYPE

RCFBG D	13	51	E	FT
----------------	-----------	-----------	----------	-----------

DIMENSIONS POUCES / MM

La
21 / 533
24 / 610
27 / 686
30 / 762
33 / 838
36 / 914
39 / 991
42 / 1067
45 / 1143
48 / 1219
51 / 1295
54 / 1372
57 / 1448
60 / 1524
63 / 1600
66 / 1676
69 / 1753
72 / 1829
75 / 1905
78 / 1981
81 / 2057
84 / 2134

PRIX

MONTAGE SUR BUREAU (D) OU MONTAGE SUR SURFACE DE TRAVAIL (W)

	Hauteur (13)	Hauteur (22)
	427	515
	429	560
	437	608
	457	654
	486	698
	515	747
	544	792
	572	839
	600	887
	630	933
	658	980
	734	1073
	763	1121
	792	1167
	821	1213
	849	1257
	879	1305
	908	1353
	937	1400
	964	1448
	994	1491
	1022	1538

Xpress

RCFLG

Écran latéral avec cadre pour bureau central – vitré

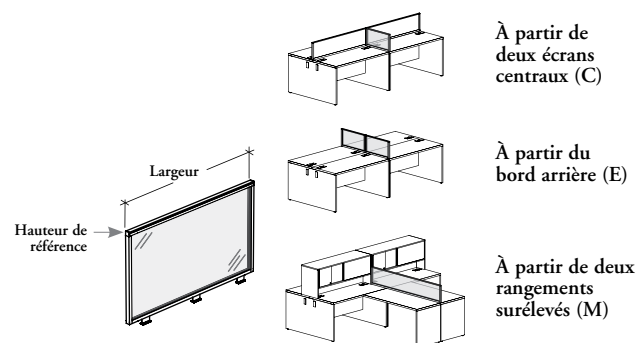

Cet écran délimite l'espace de façon perpendiculaire, assure l'intimité au niveau du plan de travail et offre une surface d'écriture verticale dans les aménagements de bureaux centraux.

ÉLÉMENTS COMPRIS

Deux panneaux intercalaires en verre, profilés et quincaillerie de montage.

REMARQUES

Ce tableau ne s'utilise qu'avec des marqueurs à essuyage à sec.

Les deux côtés de l'écran sont faits de vitrage trempé pour donner une apparence uniforme.

Givré (FT) consiste en un verre gravé d'un seul côté orienté vers l'intérieur du montage.

Doit s'installer sur le côté, entre deux postes de travail.

Peut être monté au-dessus de la jonction entre deux bureaux centraux simples ou partagés en configuration côte à côte.

L'option de montage (M) n'est possible qu'avec les rangements de bureau surhaussés.

Toutes les finitions du vitrage **ne sont pas** offertes dans le cadre du programme Xpress. Consulter le catalogue et/ou le logiciel de prise de commandes Xpress pour obtenir plus de détails.

OPTIONS

Montage	Hauteur	Largeur	Finition du cadre	Finition du vitrage
C À partir de deux écrans centraux	13 Continuité des lignes à une hauteur de 42 po	À partir de deux écrans centraux (C) 20, 23, 26, 29, 47, 50, 53, 56, 59, 62, 65, 68, 71, 74, 77, 80, 83 À partir du bord arrière (E) 21, 24, 27, 30, 48, 51, 54, 57, 60, 63, 66, 69, 72, 75, 78, 81, 84 À partir de deux rangements surélevés (M) 32, 35, 38, 40, 41, 43, 44, 46, 47, 49, 50, 52, 53, 55, 56, 58, 59, 61, 62, 64, 65, 67, 68, 70, 73, 76	Foundation Mica	Vitrage standard : FT Givré Vitrage peint sur l'envers
E À partir du bord arrière	22 Continuité des lignes à une hauteur de 51 po			
M À partir de deux rangements surélevés				

COMMANDE TYPE

RCFLG C	13	74	7	K1
----------------	-----------	-----------	----------	-----------

DIMENSIONS POUCES / MM

La
20 / 508
23 / 584
26 / 660
29 / 737
47 / 1194
50 / 1270
53 / 1346
56 / 1422
59 / 1499
62 / 1575
65 / 1651
68 / 1727
71 / 1803
74 / 1880
77 / 1956
80 / 2032
83 / 2108

PRIX

À PARTIR DE DEUX ÉCRANS CENTRAUX (C)		
	Hauteur (13)	Hauteur (22)
	426	498
	429	546
	437	592
	456	638
	618	918
	648	963
	676	1009
	755	1108
	782	1154
	811	1197
	839	1244
	869	1290
	898	1337
	928	1383
	956	1429
	986	1477
	1013	1523

Suite de la grille de prix à la page suivante.

RCFLG

Écran latéral avec cadre pour bureau central – vitré (suite)

DIMENSIONS
POUCES / MM

La
21 / 533
24 / 610
27 / 686
30 / 762
48 / 1219
51 / 1295
54 / 1372
57 / 1448
60 / 1524
63 / 1600
66 / 1676
69 / 1753
72 / 1829
75 / 1905
78 / 1981
81 / 2057
84 / 2134

PRIX

À PARTIR DU BORD ARRIÈRE (E)		
	Hauteur (13)	Hauteur (22)
	427	515
	429	560
	437	608
	457	654
	630	933
	658	980
	734	1073
	763	1121
	792	1167
	821	1213
	849	1257
	879	1305
	908	1353
	937	1400
	964	1448
	994	1491
	1022	1538

À PARTIR DE DEUX RANGEMENTS SURÉLEVÉS (M)		
	Hauteur (13)	Hauteur (22)
32 / 813	474	686
35 / 889	505	732
38 / 965	532	777
40 / 1016	551	809
41 / 1041	564	822
43 / 1092	579	855
44 / 1118	592	870
46 / 1168	609	900
47 / 1194	618	918
49 / 1245	638	949
50 / 1270	648	963
52 / 1321	666	994
53 / 1346	676	1009
55 / 1397	746	1087
56 / 1422	755	1108
58 / 1473	774	1134
59 / 1499	782	1154
61 / 1549	803	1181
62 / 1575	811	1197
64 / 1626	832	1231
65 / 1651	839	1244
67 / 1702	861	1278
68 / 1727	869	1290
70 / 1778	889	1324
73 / 1854	918	1368
76 / 1390	947	1414

RCFBM

Écran central avec cadre pour bureau central – verre magnétique

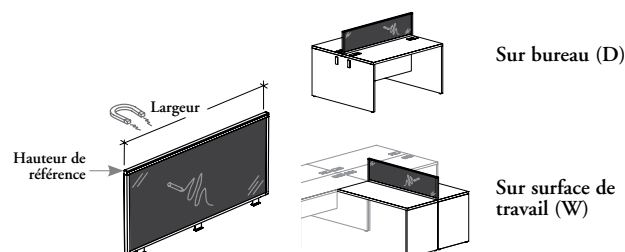

Cet écran délimite l'espace au centre, assure l'intimité au niveau du plan de travail et offre une surface d'écriture verticale aimantée dans les aménagements de bureaux centraux.

ÉLÉMENTS COMPRIS

Deux panneaux intercalaires en verre aimanté, profilés, quincaillerie de montage et accessoire comme indiqué ci-dessous :

Largeur	
21 à 48 po	51 à 84 po
Aimant permanent à base de terres rares	8 16

REMARQUES

Ce tableau ne s'utilise qu'avec des marqueurs à essuyage à sec et des aimants.

Les deux côtés de l'écran sont faits de vitrage trempé peint sur l'envers pour donner une apparence uniforme.

Doit s'installer à l'arrière, entre deux postes de travail.

Peut être monté :

- au-dessus de la jonction de deux bureaux centraux simples en configuration dos à dos ou entre deux surfaces de travail d'un bureau central partagé;
- au-dessus de la jonction de deux surfaces de travail rectangulaires en configuration dos à dos (RTLDL et RTLDC).

OPTIONS

Montage	Hauteur	Largeur	Finition du cadre	Finition de l'écran
D Sur bureau	13 Cont. des lignes à une hauteur de 42 po avec l'option de montage sur bureau (D ou W) 22 Cont. des lignes à une hauteur de 51 po avec l'option de montage sur bureau (D ou W)	21, 24, 27, 30, 33, 36, 39, 42, 45, 48, 51, 54, 57, 60, 63, 66, 69, 72, 75, 78, 81, 84	Foundation Mica	Vitrage peint sur l'envers
W Sur surface de travail				

COMMANDE TYPE

RCFBM D	22	84	7	K7
----------------	-----------	-----------	----------	-----------

DIMENSIONS POUCES / MM

La
21 / 533
24 / 610
27 / 686
30 / 762
33 / 838
36 / 914
39 / 991
42 / 1067
45 / 1143
48 / 1219
51 / 1295
54 / 1372
57 / 1448
60 / 1524
63 / 1600
66 / 1676
69 / 1753
72 / 1829
75 / 1905
78 / 1981
81 / 2057
84 / 2134

PRIX

MONTAGE SUR BUREAU (D) OU MONTAGE SUR SURFACE DE TRAVAIL (W)

	Hauteur (13)	Hauteur (22)
	514	616
	516	672
	524	727
	548	783
	582	839
	616	896
	651	952
	687	1007
	719	1064
	755	1119
	789	1173
	882	1289
	918	1343
	952	1400
	986	1456
	1020	1511
	1053	1566
	1087	1623
	1123	1679
	1159	1734
	1194	1791
	1226	1846

RCFLM

Écran latéral avec cadre pour bureau central – verre magnétique

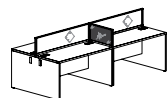
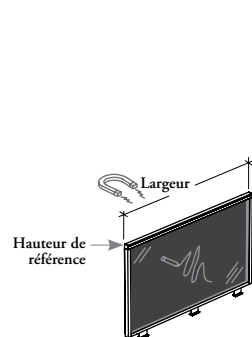

À partir de deux écrans centraux (C)



À partir du bord arrière (E)

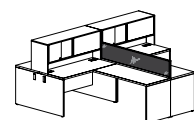

À partir de deux rangements surélevés (M)

Cet écran délimite l'espace de façon perpendiculaire, assure l'intimité au niveau du plan de travail et offre une surface d'écriture verticale aimantée dans les aménagements de bureaux centraux.

ÉLÉMENTS COMPRIS

Deux panneaux intercalaires en verre aimanté, profilés, quincaillerie de montage et accessoire comme indiqué ci-dessous :

Largeur	
20 à 48 po	49 à 84 po
Aimant permanent à base de terres rares	8 16

Aimant permanent à base de terres rares

REMARQUES

Ce tableau ne s'utilise qu'avec des marqueurs à essuyage à sec et des aimants.

Les deux côtés de l'écran sont faits de vitrage trempé peint sur l'envers pour donner une apparence uniforme.

Doit s'installer sur le côté, entre deux postes de travail.

Peut être monté au-dessus de la jonction entre deux bureaux centraux simples ou partagés en configuration côte à côte.

L'option de montage (M) n'est uniquement possible qu'avec les rangements de bureau surhaussés.

OPTIONS

Montage	Hauteur	Largeur	Finition du cadre	Finition de l'écran
C À partir de deux écrans centraux	13 Continuité des lignes à une hauteur de 42 po	À partir de deux écrans centraux (C) 20, 23, 26, 29, 47, 50, 53, 56, 59, 62, 65, 68, 71, 74, 77, 80, 83 À partir du bord arrière (E) 21, 24, 27, 30, 48, 51, 54, 57, 60, 63, 66, 69, 72, 75, 78, 81, 84 À partir de deux rangements surélevés (M) 32, 35, 38, 40, 41, 43, 44, 46, 47, 49, 50, 52, 53, 55, 56, 58, 59, 61, 62, 64, 65, 67, 68, 70, 73, 76	Foundation Mica	Vitrage peint sur l'envers
E À partir du bord arrière	22 Continuité des lignes à une hauteur de 51 po			
M À partir de deux rangements surélevés				

COMMANDE TYPE

RCFLM E	22	48	7	K1
----------------	-----------	-----------	----------	-----------

DIMENSIONS POUCES / MM

La
20 / 508
23 / 584
26 / 660
29 / 737
47 / 1194
50 / 1270
53 / 1346
56 / 1422
59 / 1499
62 / 1575
65 / 1651
68 / 1727
71 / 1803
74 / 1880
77 / 1956
80 / 2032
83 / 2108

PRIX

À PARTIR DE DEUX ÉCRANS CENTRAUX (C)

Hauteur (13)	Hauteur (22)
513	599
515	654
523	710
546	766
744	1100
777	1158
813	1211
906	1326
940	1380
973	1437
1008	1492
1043	1549
1079	1604
1112	1660
1147	1716
1180	1772
1215	1827

Suite de la grille de prix à la page suivante.

R C F L M

Écran latéral avec cadre pour bureau central – verre magnétique (suite)

**DIMENSIONS
POUCES / MM**

La
21 / 533
24 / 610
27 / 686
30 / 762
48 / 1219
51 / 1295
54 / 1372
57 / 1448
60 / 1524
63 / 1600
66 / 1676
69 / 1753
72 / 1829
75 / 1905
78 / 1981
81 / 2057
84 / 2134

PRIX

À PARTIR DU BORD ARRIÈRE (E)		
	Hauteur (13)	Hauteur (22)
	514	616
	516	672
	524	727
	548	783
	755	1119
	789	1173
	882	1289
	918	1343
	952	1400
	986	1456
	1020	1511
	1053	1566
	1087	1623
	1123	1679
	1159	1734
	1194	1791
	1226	1846

À PARTIR DE DEUX RANGEMENTS SURÉLEVÉS (M)		
	Hauteur (13)	Hauteur (22)
32 / 813	571	821
35 / 889	604	877
38 / 965	639	934
40 / 1016	661	969
41 / 1041	674	991
43 / 1092	696	1027
44 / 1118	709	1044
46 / 1168	732	1081
47 / 1194	744	1100
49 / 1245	766	1136
50 / 1270	777	1158
52 / 1321	802	1194
53 / 1346	813	1211
55 / 1397	892	1306
56 / 1422	906	1326
58 / 1473	928	1364
59 / 1499	940	1380
61 / 1549	962	1419
62 / 1575	973	1437
64 / 1626	996	1474
65 / 1651	1008	1492
67 / 1702	1032	1531
68 / 1727	1043	1549
70 / 1778	1067	1586
73 / 1854	1100	1641
76 / 1390	1134	1697

Xpress

RACMT

Porte-crayons pour tableau d'écriture

ÉLÉMENTS COMPRIS

Un porte-crayons et bandes autogrippantes.

ÉLÉMENTS NON COMPRIS

Tableau d'écriture, marqueurs et brosse à effacer.

REMARQUES

Peut être installé sur un tableau en verre.

Peut également être utilisé de façon autoportante, par exemple sur une surface de travail, etc.

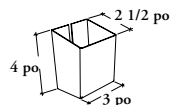

OPTIONS

Finition

Foundation

Accent

Mica

COMMANDE TYPE

RACMT E

PRIX

Foundation	Mica/Accent
60	73

Xpress

R P S W G

Écran pour bord de surface de travail

– verre

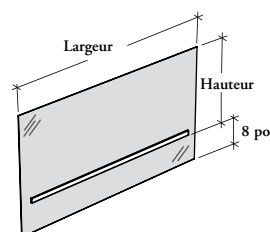

Cet écran se fixe sur le bord d'une surface de travail pour délimiter l'espace et assurer l'intimité au niveau du plan de travail. Il sert aussi de panneau modestie mi-hauteur.

ÉLÉMENTS COMPRIS

Un écran en verre et ferrure de fixation.

REMARQUES

L'écran pour bord de surface de travail peut seulement être placé sur une surface de travail suspendue avec garniture de chant droite.

Givré (FT) consiste en un panneau en verre trempé de 1/4 po (6 mm) gravé d'un seul côté orienté vers l'intérieur du poste de travail.

OPTIONS

Hauteur	Largeur	Finition du vitrage	Finition de la quincaillerie
13 Continuité des lignes à une hauteur de 42 po	24, 27, 30, 33, 36, 39, 42, 45, 48, 51, 54, 57, 60	FT Givré	Foundation Mica
22 Continuité des lignes à une hauteur de 51 po			

COMMANDE TYPE

RPSWG 13	60	FT	D
----------	----	----	---

DIMENSIONS POUCES / MM

H	La
13 / 330	24 / 610
13 / 330	27 / 686
13 / 330	30 / 762
13 / 330	33 / 838
13 / 330	36 / 914
13 / 330	39 / 991
13 / 330	42 / 1067
13 / 330	45 / 1143
13 / 330	48 / 1219
13 / 330	51 / 1295
13 / 330	54 / 1372
13 / 330	57 / 1448
13 / 330	60 / 1524

PRIX

361
401
440
481
521
563
600
640
681
720
761
802
841

DIMENSIONS POUCES / MM

H	La
22 / 559	24 / 610
22 / 559	27 / 686
22 / 559	30 / 762
22 / 559	33 / 838
22 / 559	36 / 914
22 / 559	39 / 991
22 / 559	42 / 1067
22 / 559	45 / 1143
22 / 559	48 / 1219
22 / 559	51 / 1295
22 / 559	54 / 1372
22 / 559	57 / 1448
22 / 559	60 / 1524

PRIX

456
505
551
600
647
694
746
790
839
886
935
983
1031

Cet écran se fixe sur le bord d'une surface de travail pour délimiter l'espace et assurer l'intimité au niveau du plan de travail. Il sert aussi de panneau modestie mi-hauteur.

ÉLÉMENTS COMPRIS

Un écran en placage et ferrure de fixation.

REMARQUES

L'écran pour bord de surface de travail peut seulement être placé sur une surface de travail suspendue avec garniture de chant droite.

Le panneau en stratifié a 11/16 po d'épaisseur.

R P S W L
Écran pour bord de surface de travail
– placage

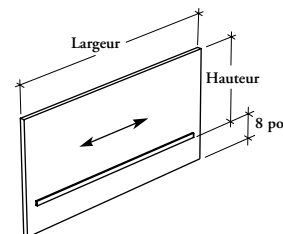

OPTIONS

Hauteur	Largeur	Finition de l'écran	Finition de la quincaillerie
13 Continuité des lignes à une hauteur de 42 po	24, 27, 30, 33, 36, 39, 42, 45, 48, 51, 54, 57, 60	Stratifié Source	Foundation Mica
22 Continuité des lignes à une hauteur de 51 po			

COMMANDE TYPE

RPSWL 22	60	XS	E
-----------------	-----------	-----------	----------

**DIMENSIONS
POUCES / MM**

H	La
13 / 330	24 / 610
13 / 330	27 / 686
13 / 330	30 / 762
13 / 330	33 / 838
13 / 330	36 / 914
13 / 330	39 / 991
13 / 330	42 / 1067
13 / 330	45 / 1143
13 / 330	48 / 1219
13 / 330	51 / 1295
13 / 330	54 / 1372
13 / 330	57 / 1448
13 / 330	60 / 1524

PRIX

183
203
220
239
255
271
291
307
324
343
361
375
396

**DIMENSIONS
POUCES / MM**

H	La
22 / 559	24 / 610
22 / 559	27 / 686
22 / 559	30 / 762
22 / 559	33 / 838
22 / 559	36 / 914
22 / 559	39 / 991
22 / 559	42 / 1067
22 / 559	45 / 1143
22 / 559	48 / 1219
22 / 559	51 / 1295
22 / 559	54 / 1372
22 / 559	57 / 1448
22 / 559	60 / 1524

PRIX

212
232
252
269
291
311
331
349
370
390
411
428
449

Xpress

R P S B L

Écran de sol de 1 po d'épaisseur – raccordement arrière

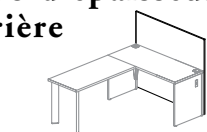
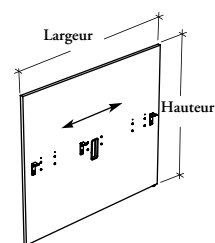

Application affleurante pour bureau modulaire (M)

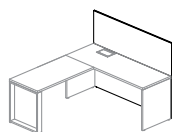

Application affleurante pour bureau central simple (S)

OPTIONS

Hauteur	Largeur	Finition de l'écran	Quincaillerie de montage	Ouverture de gestion de câblage	Finition de la quincaillerie
42, 51	<p>App. affleurante 24, 30, 36, 42, 48, 54, 60, 66, 72, 78, 84</p> <p>App. allongée d'un côté 25, 31, 37, 43, 49, 55, 61, 67, 73, 79, 85</p> <p>App. allongée des deux côtés 26, 32, 38, 44, 50, 56, 62, 68, 74, 80, 86</p>	Stratifié Source	<p>M Pour bureau modulaire</p> <p>S Pour bureau central</p>	<p>C Au centre (illustrée)</p> <p>N Sans ouverture</p>	<p>Foundation</p> <p>Mica</p> <p>Couleurs coordonnées</p>

Cet écran de sol se fixe à l'arrière d'un bureau modulaire ou d'un bureau central simple afin de diviser l'espace.

ÉLÉMENTS COMPRIS

Un écran de sol en placage, un anneau pour ouverture de gestion du câblage (selon les spécifications), quincaillerie de montage pour bureau modulaire ou bureau central (selon les spécifications), et pattes de nivellement.

ÉLÉMENTS NON COMPRIS

Capuchon pour ouverture de gestion du câblage (le cas échéant).

REMARQUES

Commander une finition de quincaillerie assortie à celle du support d'extrémité ou de la base.

L'ouverture de gestion de câblage (C) n'est pas comprise si l'on choisit la quincaillerie de montage pour bureau central (S).

L'anneau pour ouverture de gestion de câblage est de couleur Platinum.

Il y a trois types d'application en largeur : affleurante, allongée d'un côté et allongée des deux côtés. Pour plus de détails sur ces types d'application, consulter le guide des applications à la section correspondante.

COMMANDE TYPE

RPSBL 51	84	2D	M	C	E
----------	----	----	---	---	---

DIMENSIONS POUCES / MM

H	La
42 / 1067	24 / 610
42 / 1067	25 / 635
42 / 1067	26 / 660
42 / 1067	30 / 762
42 / 1067	31 / 787
42 / 1067	32 / 813
42 / 1067	36 / 914
42 / 1067	37 / 940
42 / 1067	38 / 965
42 / 1067	42 / 1067
42 / 1067	43 / 1092
42 / 1067	44 / 1118
42 / 1067	48 / 1219
42 / 1067	49 / 1245
42 / 1067	50 / 1270
42 / 1067	54 / 1372
42 / 1067	55 / 1397

PRIX

311
316
320
346
350
356
379
389
394
418
425
428
454
459
467
490
495

DIMENSIONS POUCES / MM

H	La
42 / 1067	56 / 1422
42 / 1067	60 / 1524
42 / 1067	61 / 1549
42 / 1067	62 / 1575
42 / 1067	66 / 1676
42 / 1067	67 / 1702
42 / 1067	68 / 1727
42 / 1067	72 / 1829
42 / 1067	73 / 1854
42 / 1067	74 / 1880
42 / 1067	78 / 1981
42 / 1067	79 / 2007
42 / 1067	80 / 2032
42 / 1067	84 / 2134
42 / 1067	85 / 2159
42 / 1067	86 / 2184

PRIX

501
571
574
578
602
611
617
640
647
652
675
684
690
715
719
723

Suite de la grille de prix à la page suivante.

R P S B L

Écran de sol de 1 po d'épaisseur –
raccordement arrière (suite)

DIMENSIONS POUCES / MM		PRIX	DIMENSIONS POUCES / MM		PRIX
H	La		H	La	
51 / 1295	24 / 610	345	51 / 1295	56 / 1422	573
51 / 1295	25 / 635	349	51 / 1295	60 / 1524	641
51 / 1295	26 / 660	356	51 / 1295	61 / 1549	650
51 / 1295	30 / 762	389	51 / 1295	62 / 1575	659
51 / 1295	31 / 787	394	51 / 1295	66 / 1676	687
51 / 1295	32 / 813	403	51 / 1295	67 / 1702	693
51 / 1295	36 / 914	428	51 / 1295	68 / 1727	697
51 / 1295	37 / 940	437	51 / 1295	72 / 1829	731
51 / 1295	38 / 965	442	51 / 1295	73 / 1854	737
51 / 1295	42 / 1067	471	51 / 1295	74 / 1880	744
51 / 1295	43 / 1092	481	51 / 1295	78 / 1981	771
51 / 1295	44 / 1118	487	51 / 1295	79 / 2007	780
51 / 1295	48 / 1219	516	51 / 1295	80 / 2032	785
51 / 1295	49 / 1245	524	51 / 1295	84 / 2134	813
51 / 1295	50 / 1270	529	51 / 1295	85 / 2159	822
51 / 1295	54 / 1372	559	51 / 1295	86 / 2184	832
51 / 1295	55 / 1397	567			

Xpress

R P S L L

Écran de sol de 1 po d'épaisseur – raccordement latéral

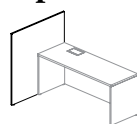
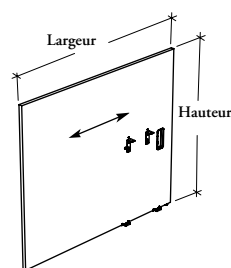

Application affleurante,
config. à gauche (L)

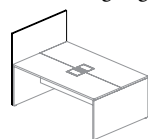

Application affleurante,
config. partagée (S)

Cet écran de sol se fixe sur le côté d'un bureau modulaire ou d'un bureau central simple ou partagé afin de diviser l'espace.

ÉLÉMENTS COMPRIS

Un écran de sol en placage, un (pour configuration à gauche ou à droite) ou deux (pour configuration partagée) anneau(x) pour ouverture de gestion du câblage (selon les spécifications), quincaillerie de montage, et pattes de nivellement.

ÉLÉMENTS NON COMPRIS

Capuchon pour ouverture de gestion du câblage (le cas échéant).

REMARQUES

Commander une finition de quincaillerie assortie à celle du support d'extrémité ou de la base.

La configuration est déterminée par le côté du bureau sur lequel est fixé l'écran.

L'anneau pour ouverture de gestion de câblage est de couleur Platinum.

Il y a deux types d'application en largeur : affleurante ou allongée à l'arrière. Pour plus de détails sur ces types d'application, consulter le guide des applications à la section correspondante.

OPTIONS

Hauteur	Largeur	Configuration	Finition de l'écran	Ouverture de gestion de câblage	Finition de la quincaillerie
42, 51	App. affleurante 20, 24, 30, 36, 40, 42, 48, 54, 57, 60, 63, 66, 69, 72, 78, 84 App. allongée à l'arrière 21, 25, 31, 37, 41, 43, 49, 55, 58, 61, 64, 67, 70, 73, 79, 85	L À gauche R À droite S Partagée	Stratifié Source	E À une extrémité (illustrée) N Sans ouverture	Foundation Mica Couleurs coordonnées

COMMANDE TYPE

RPSLL 42	60	L	2D	N	E
-----------------	-----------	----------	-----------	----------	----------

DIMENSIONS POUCES / MM

H	La
42 / 1067	20 / 508
42 / 1067	21 / 533
42 / 1067	24 / 610
42 / 1067	25 / 635
42 / 1067	30 / 762
42 / 1067	31 / 787
42 / 1067	36 / 914
42 / 1067	37 / 940
42 / 1067	40 / 1016
42 / 1067	41 / 1041
42 / 1067	42 / 1067
42 / 1067	43 / 1092
42 / 1067	48 / 1219
42 / 1067	49 / 1245
42 / 1067	54 / 1372
42 / 1067	55 / 1397

PRIX

CONFIGURATION GAUCHE OU DROITE (L ou R)	CONFIGURATION PARTAGÉE (S)
284	s.o.
290	s.o.
311	s.o.
316	s.o.
346	s.o.
350	s.o.
379	s.o.
389	s.o.
s.o.	406
s.o.	411
418	s.o.
425	s.o.
454	454
459	459
490	s.o.
495	s.o.

DIMENSIONS POUCES / MM

H	La
42 / 1067	57 / 1448
42 / 1067	58 / 1473
42 / 1067	60 / 1524
42 / 1067	61 / 1549
42 / 1067	63 / 1600
42 / 1067	64 / 1626
42 / 1067	66 / 1676
42 / 1067	67 / 1702
42 / 1067	69 / 1753
42 / 1067	70 / 1778
42 / 1067	72 / 1829
42 / 1067	73 / 1854
42 / 1067	78 / 1981
42 / 1067	79 / 2007
42 / 1067	84 / 2134
42 / 1067	85 / 2159

PRIX

CONFIGURATION GAUCHE OU DROITE (L ou R)	CONFIGURATION PARTAGÉE (S)
512	s.o.
516	s.o.
571	571
574	574
586	s.o.
592	s.o.
602	602
611	611
622	s.o.
629	s.o.
640	640
647	647
675	675
684	684
715	715
620	620

Suite de la grille de prix à la page suivante.

R P S L L

**Écran de sol de 1 po d'épaisseur –
raccordement latéral (suite)**

**DIMENSIONS
POUCES / MM**

PRIX

H	La	CONFIGURATION	CONFIGURATION
		GAUCHE OU DROITE (L ou R)	PARTAGÉE (S)
51 / 1295	20 / 508	316	s.o.
51 / 1295	21 / 533	321	s.o.
51 / 1295	24 / 610	345	s.o.
51 / 1295	25 / 635	349	s.o.
51 / 1295	30 / 762	389	s.o.
51 / 1295	31 / 787	394	s.o.
51 / 1295	36 / 914	428	s.o.
51 / 1295	37 / 940	437	s.o.
51 / 1295	40 / 1016	s.o.	456
51 / 1295	41 / 1041	s.o.	466
51 / 1295	42 / 1067	471	s.o.
51 / 1295	43 / 1092	481	s.o.
51 / 1295	48 / 1219	516	516
51 / 1295	49 / 1245	524	524
51 / 1295	54 / 1372	559	s.o.
51 / 1295	55 / 1397	567	s.o.

**DIMENSIONS
POUCES / MM**

PRIX

H	La	CONFIGURATION	CONFIGURATION
		GAUCHE OU DROITE (L ou R)	PARTAGÉE (S)
51 / 1295	57 / 1448	579	s.o.
51 / 1295	58 / 1473	589	s.o.
51 / 1295	60 / 1524	641	641
51 / 1295	61 / 1549	650	650
51 / 1295	63 / 1600	665	s.o.
51 / 1295	64 / 1626	669	s.o.
51 / 1295	66 / 1676	687	687
51 / 1295	67 / 1702	693	693
51 / 1295	69 / 1753	709	s.o.
51 / 1295	70 / 1778	716	s.o.
51 / 1295	72 / 1829	731	731
51 / 1295	73 / 1854	737	737
51 / 1295	78 / 1981	771	771
51 / 1295	79 / 2007	780	780
51 / 1295	84 / 2134	813	813
51 / 1295	85 / 2159	709	709

Xpress

R P S B G

Écran de sol de 1 po d'épaisseur avec verre – raccordement arrière

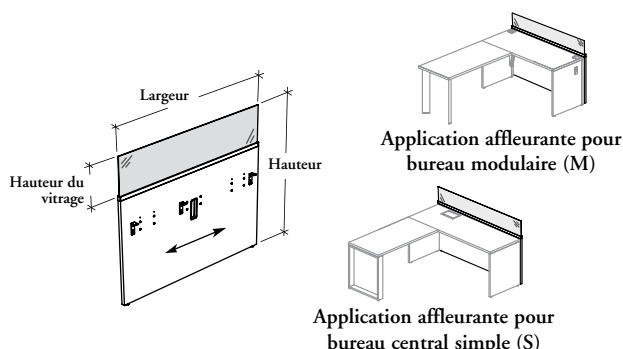

Cet écran de sol se fixe à l'arrière d'un bureau modulaire ou d'un bureau central simple afin de diviser l'espace. L'écran en verre qui se trouve au sommet offre une solution de rechange, légère et sans cadre, aux éléments vitrés.

ÉLÉMENTS COMPRIS

Un écran de sol en placage avec verre, un anneau pour ouverture de gestion du câblage (selon les spécifications), dispositif de liaison, quincaillerie de montage pour bureau modulaire ou bureau central (selon les spécifications), et pattes de nivellement.

ÉLÉMENTS NON COMPRIS

Capuchon pour ouverture de gestion du câblage (le cas échéant).

REMARQUES

Commander une finition de quincaillerie assortie à celle du support d'extrémité ou de la base.

L'ouverture de gestion de câblage (C) n'est pas comprise si l'on choisit la quincaillerie de montage pour bureau central (S).

L'anneau pour ouverture de gestion de câblage est de couleur Platinum.

Il y a trois types d'application en largeur : affleurante, allongée d'un côté et allongée des deux côtés. Pour plus de détails sur ces types d'application, consulter le guide des applications à la section correspondante.

Givré (FT) consiste en un panneau en verre trempé de 1/4 po (6 mm) gravé d'un seul côté orienté vers l'intérieur du poste de travail.

Toutes les finitions du vitrage sont offertes dans le cadre du programme Xpress. Consulter le catalogue et/ou le logiciel de prise de commandes Xpress pour obtenir plus de détails.

OPTIONS

Hauteur	Hauteur du vitrage	Largeur	Finition de l'écran	Finition du cadre	Quinc. de montage	Ouverture de gestion de câblage	Finition de la quincaillerie
42, 51	09, 13, 22	App. affleurante 24, 30, 36, 42, 48, 54, 60, 66, 72, 78, 84 App. allongée d'un côté 25, 31, 37, 43, 49, 55, 61, 67, 73, 79, 85 App. allongée des deux côtés 26, 32, 38, 44, 50, 56, 62, 68, 74, 80, 86	Stratifié Source	Foundation Mica Finition du vitrage CL Transparent FT Givré	M Pour bureau modulaire S Pour bureau central	C Au centre (illustrée) N Sans ouverture	Foundation Mica Couleurs coordonnées

COMMANDE TYPE

RPSBG 42	13	62	XS	E	FT	M	C	E
-------------	----	----	----	---	----	---	---	---

DIMENSIONS POUCES / MM

H	La
42 / 1067	24 / 610
42 / 1067	25 / 635
42 / 1067	26 / 660
42 / 1067	30 / 762
42 / 1067	31 / 787
42 / 1067	32 / 813
42 / 1067	36 / 914
42 / 1067	37 / 940
42 / 1067	38 / 965
42 / 1067	42 / 1067
42 / 1067	43 / 1092
42 / 1067	44 / 1118
42 / 1067	48 / 1219
42 / 1067	49 / 1245
42 / 1067	50 / 1270
42 / 1067	54 / 1372
42 / 1067	55 / 1397

PRIX

HAUTEUR DE VITRAGE DE 13 PO

Transparent (CL)	Givré (FT)
440	529
452	541
457	551
488	594
495	604
509	614
536	658
545	666
551	677
582	719
592	731
600	741
630	782
639	793
645	805
675	846
687	858

DIMENSIONS POUCES / MM

H	La
42 / 1067	56 / 1422
42 / 1067	60 / 1524
42 / 1067	61 / 1549
42 / 1067	62 / 1575
42 / 1067	66 / 1676
42 / 1067	67 / 1702
42 / 1067	68 / 1727
42 / 1067	72 / 1829
42 / 1067	73 / 1854
42 / 1067	74 / 1880
42 / 1067	78 / 1981
42 / 1067	79 / 2007
42 / 1067	80 / 2032
42 / 1067	84 / 2134
42 / 1067	85 / 2159
42 / 1067	86 / 2184

PRIX

Transparent (CL)	Givré (FT)
693	867
761	944
771	957
781	969
820	1020
832	1032
841	1044
882	1095
892	1110
899	1122
941	1170
952	1182
963	1196
999	1247
1012	1257
1021	1276

Suite de la grille de prix à la page suivante.

Écran de sol de 1 po d'épaisseur avec verre – raccordement arrière (suite)

DIMENSIONS
POUCES / MM

H	La
51 / 1295	24 / 610
51 / 1295	25 / 635
51 / 1295	26 / 660
51 / 1295	30 / 762
51 / 1295	31 / 787
51 / 1295	32 / 813
51 / 1295	36 / 914
51 / 1295	37 / 940
51 / 1295	38 / 965
51 / 1295	42 / 1067
51 / 1295	43 / 1092
51 / 1295	44 / 1118
51 / 1295	48 / 1219
51 / 1295	49 / 1245
51 / 1295	50 / 1270
51 / 1295	54 / 1372
51 / 1295	55 / 1397

PRIX

HAUTEUR DE VITRAGE DE 9 PO

Transparent (CL)	Givré (FT)
470	534
480	544
487	553
523	599
529	609
542	618
577	662
585	674
597	686
630	725
639	738
647	749
686	792
693	805
698	814
735	858
746	868

DIMENSIONS
POUCES / MM

H	La
51 / 1295	56 / 1422
51 / 1295	60 / 1524
51 / 1295	61 / 1549
51 / 1295	62 / 1575
51 / 1295	66 / 1676
51 / 1295	67 / 1702
51 / 1295	68 / 1727
51 / 1295	72 / 1829
51 / 1295	73 / 1854
51 / 1295	74 / 1880
51 / 1295	78 / 1981
51 / 1295	79 / 2007
51 / 1295	80 / 2032
51 / 1295	84 / 2134
51 / 1295	85 / 2159
51 / 1295	86 / 2184

PRIX

Transparent (CL)	Givré (FT)
755	880
826	957
839	970
847	983
891	1029
899	1041
911	1052
954	1099
965	1112
974	1123
1018	1169
1029	1180
1039	1195
1081	1242
1090	1253
1102	1261

HAUTEUR DE VITRAGE DE 22 PO

51 / 1295	24 / 610
51 / 1295	25 / 635
51 / 1295	26 / 660
51 / 1295	30 / 762
51 / 1295	31 / 787
51 / 1295	32 / 813
51 / 1295	36 / 914
51 / 1295	37 / 940
51 / 1295	38 / 965
51 / 1295	42 / 1067
51 / 1295	43 / 1092
51 / 1295	44 / 1118
51 / 1295	48 / 1219
51 / 1295	49 / 1245
51 / 1295	50 / 1270
51 / 1295	54 / 1372
51 / 1295	55 / 1397

Transparent (CL)	Givré (FT)
481	622
488	637
496	650
535	699
544	716
552	725
588	777
597	792
604	806
640	858
648	869
659	884
694	935
701	948
713	962
749	1013
756	1027

51 / 1295	56 / 1422
51 / 1295	60 / 1524
51 / 1295	61 / 1549
51 / 1295	62 / 1575
51 / 1295	66 / 1676
51 / 1295	67 / 1702
51 / 1295	68 / 1727
51 / 1295	72 / 1829
51 / 1295	73 / 1854
51 / 1295	74 / 1880
51 / 1295	78 / 1981
51 / 1295	79 / 2007
51 / 1295	80 / 2032
51 / 1295	84 / 2134
51 / 1295	85 / 2159
51 / 1295	86 / 2184

Transparent (CL)	Givré (FT)
763	1039
839	1126
848	1144
862	1163
908	1234
922	1250
934	1264
983	1337
994	1355
1006	1373
1054	1442
1067	1460
1079	1478
1126	1549
1137	1566
1148	1585

accessoires de bureaux

Xpress

R P S L G

Écran de sol de 1 po d'épaisseur avec verre – raccordement latéral

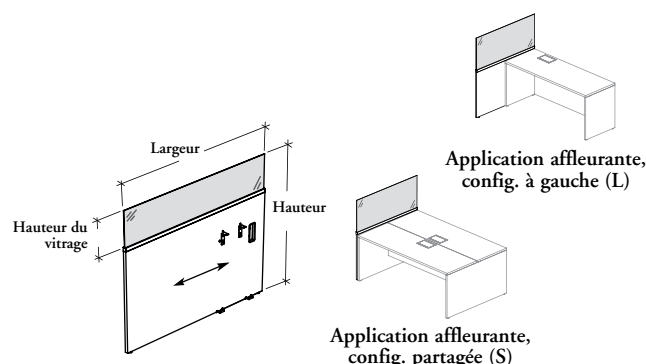

Cet écran de sol se fixe sur le côté d'un bureau modulaire ou d'un bureau central simple ou partagé afin de diviser l'espace. L'écran en verre qui se trouve au sommet offre une solution de rechange, légère et sans cadre, aux écrans autoportants de 2 po d'épaisseur.

ÉLÉMENTS COMPRIS

Un écran de sol en placage avec verre, un (pour configuration à gauche ou à droite) ou deux (pour configuration partagée) anneau(x) pour ouverture de gestion du câblage (selon les spécifications), dispositifs de liaison, quincaillerie de montage, et pattes de nivellement.

ÉLÉMENTS NON COMPRIS

Capuchon pour ouverture de gestion du câblage (le cas échéant).

REMARQUES

Commander une finition de quincaillerie assortie à celle du support d'extrémité ou de la base.

La configuration est déterminée par le côté du bureau sur lequel est fixé l'écran.

L'anneau pour ouverture de gestion de câblage est de couleur Platinum.

Il y a deux types d'application en largeur : affleurante et allongée à l'arrière. Pour plus de détails sur ces types d'application, consulter le guide des applications à la section correspondante.

Givré (FT) consiste en un panneau en verre trempé de 1/4 po (6 mm) gravé d'un seul côté orienté vers l'intérieur du poste de travail.

Toutes les finitions du vitrage sont offertes dans le cadre du programme Xpress. Consulter le catalogue et/ou le logiciel de prise de commandes Xpress pour obtenir plus de détails.

OPTIONS

Hauteur	Hauteur du vitrage	Largeur	Configurat.	Finition de l'écran	Finition du cadre	Ouverture de gestion de câblage	Finition de la quincaillerie
42, 51	09, 13, 22	App. affleurante 20, 24, 30, 36, 40, 42, 48, 54, 57, 60, 63, 66, 69, 72, 78, 84 App. allongée à l'arrière 21, 25, 31, 37, 41, 43, 49, 55, 58, 61, 64, 67, 70, 73, 79, 85	L À gauche R À droite S Partagée	Stratifié Source	Foundation Mica Finition du vitrage CL Transparent FT Givré	E À une extrémité (illustrée) N Sans ouverture	Foundation Mica Couleurs coordonnées

COMMANDE TYPE

RPSLG 51	22	48	S	2E	7	CL	E	E
-------------	----	----	---	----	---	----	---	---

DIMENSIONS POUCES / MM

PRIX

DIMENSIONS POUCES / MM

PRIX

HAUTEUR DE VITRAGE DE 13 PO

CONFIGURATION À GAUCHE OU À DROITE (L ou R)

H	La	Transparent (CL) Givré (FT)		H	La	Transparent (CL) Givré (FT)	
		Transparent (CL)	Givré (FT)			Transparent (CL)	Givré (FT)
42 / 1067	20 / 508	411	488	42 / 1067	57 / 1448	697	877
42 / 1067	21 / 533	419	498	42 / 1067	58 / 1473	709	889
42 / 1067	24 / 610	440	529	42 / 1067	60 / 1524	761	944
42 / 1067	25 / 635	452	541	42 / 1067	61 / 1549	771	957
42 / 1067	30 / 762	488	594	42 / 1067	63 / 1600	792	983
42 / 1067	31 / 787	495	604	42 / 1067	64 / 1626	803	995
42 / 1067	36 / 914	536	658	42 / 1067	66 / 1676	820	1020
42 / 1067	37 / 940	545	666	42 / 1067	67 / 1702	832	1032
42 / 1067	40 / 1016	s.o.	s.o.	42 / 1067	69 / 1753	849	1058
42 / 1067	41 / 1041	s.o.	s.o.	42 / 1067	70 / 1778	862	1071
42 / 1067	42 / 1067	582	719	42 / 1067	72 / 1829	882	1095
42 / 1067	43 / 1092	592	731	42 / 1067	73 / 1854	892	1110
42 / 1067	48 / 1219	630	782	42 / 1067	78 / 1981	941	1170
42 / 1067	49 / 1245	639	793	42 / 1067	79 / 2007	952	1182
42 / 1067	54 / 1372	675	846	42 / 1067	84 / 2134	999	1247
42 / 1067	55 / 1397	687	858	42 / 1067	85 / 2159	1012	1257

Suite de la grille de prix à la page suivante.

R P S L G

Écran de sol de 1 po d'épaisseur avec verre – raccordement latéral (suite)

DIMENSIONS
POUCES / MM

PRIX

DIMENSIONS
POUCES / MM

PRIX

HAUTEUR DE VITRAGE DE 9 PO

CONFIGURATION À GAUCHE OU À DROITE (L ou R)

H	La	Transparent (CL)	Givré (FT)	H	La	Transparent (CL)	Givré (FT)
51 / 1295	20 / 508	435	490	51 / 1295	57 / 1448	762	890
51 / 1295	21 / 533	441	499	51 / 1295	58 / 1473	771	899
51 / 1295	24 / 610	470	534	51 / 1295	60 / 1524	826	957
51 / 1295	25 / 635	480	544	51 / 1295	61 / 1549	839	970
51 / 1295	30 / 762	523	599	51 / 1295	63 / 1600	858	993
51 / 1295	31 / 787	529	609	51 / 1295	64 / 1626	870	1006
51 / 1295	36 / 914	577	662	51 / 1295	66 / 1676	891	1029
51 / 1295	37 / 940	585	674	51 / 1295	67 / 1702	899	1041
51 / 1295	40 / 1016	s.o.	s.o.	51 / 1295	69 / 1753	923	1065
51 / 1295	41 / 1041	s.o.	s.o.	51 / 1295	70 / 1778	934	1078
51 / 1295	42 / 1067	630	725	51 / 1295	72 / 1829	954	1099
51 / 1295	43 / 1092	639	738	51 / 1295	73 / 1854	965	1112
51 / 1295	48 / 1219	686	792	51 / 1295	78 / 1981	1018	1169
51 / 1295	49 / 1245	693	805	51 / 1295	79 / 2007	1029	1180
51 / 1295	54 / 1372	735	858	51 / 1295	84 / 2134	1081	1242
51 / 1295	55 / 1397	746	868	51 / 1295	85 / 2159	1090	1253

HAUTEUR DE VITRAGE DE 22 PO

CONFIGURATION À GAUCHE OU À DROITE (L ou R)

H	La	Transparent (CL)	Givré (FT)	H	La	Transparent (CL)	Givré (FT)
51 / 1295	20 / 508	442	572	51 / 1295	57 / 1448	773	1052
51 / 1295	21 / 533	456	585	51 / 1295	58 / 1473	781	1065
51 / 1295	24 / 610	481	622	51 / 1295	60 / 1524	839	1126
51 / 1295	25 / 635	488	637	51 / 1295	61 / 1549	848	1144
51 / 1295	30 / 762	535	699	51 / 1295	63 / 1600	872	1179
51 / 1295	31 / 787	544	716	51 / 1295	64 / 1626	886	1199
51 / 1295	36 / 914	588	777	51 / 1295	66 / 1676	908	1234
51 / 1295	37 / 940	597	792	51 / 1295	67 / 1702	922	1250
51 / 1295	40 / 1016	s.o.	s.o.	51 / 1295	69 / 1753	944	1286
51 / 1295	41 / 1041	s.o.	s.o.	51 / 1295	70 / 1778	956	1302
51 / 1295	42 / 1067	640	858	51 / 1295	72 / 1829	983	1337
51 / 1295	43 / 1092	648	869	51 / 1295	73 / 1854	994	1355
51 / 1295	48 / 1219	694	935	51 / 1295	78 / 1981	1054	1442
51 / 1295	49 / 1245	701	948	51 / 1295	79 / 2007	1067	1460
51 / 1295	54 / 1372	749	1013	51 / 1295	84 / 2134	1126	1549
51 / 1295	55 / 1397	756	1027	51 / 1295	85 / 2159	1137	1566

Suite de la grille de prix à la page suivante.

Xpress

R P S L G

Écran de sol de 1 po d'épaisseur avec verre – raccordement latéral (suite)

**DIMENSIONS
POUCES / MM**

PRIX

**DIMENSIONS
POUCES / MM**

PRIX

HAUTEUR DE VITRAGE DE 13 PO

CONFIGURATION PARTAGÉE (S)

H	La
42 / 1067	20 / 508
42 / 1067	21 / 533
42 / 1067	24 / 610
42 / 1067	25 / 635
42 / 1067	30 / 762
42 / 1067	31 / 787
42 / 1067	36 / 914
42 / 1067	37 / 940
42 / 1067	40 / 1016
42 / 1067	41 / 1041
42 / 1067	42 / 1067
42 / 1067	43 / 1092
42 / 1067	48 / 1219
42 / 1067	49 / 1245
42 / 1067	54 / 1372
42 / 1067	55 / 1397

Transparent (CL)	Givré (FT)
s.o.	s.o.
s.o.	s.o.
s.o.	s.o.
s.o.	s.o.
s.o.	s.o.
s.o.	s.o.
s.o.	s.o.
s.o.	s.o.
s.o.	s.o.
s.o.	s.o.
567	697
574	709
s.o.	s.o.
s.o.	s.o.
630	782
639	793
s.o.	s.o.
s.o.	s.o.

H	La
42 / 1067	57 / 1448
42 / 1067	58 / 1473
42 / 1067	60 / 1524
42 / 1067	61 / 1549
42 / 1067	63 / 1600
42 / 1067	64 / 1626
42 / 1067	66 / 1676
42 / 1067	67 / 1702
42 / 1067	69 / 1753
42 / 1067	70 / 1778
42 / 1067	72 / 1829
42 / 1067	73 / 1854
42 / 1067	78 / 1981
42 / 1067	79 / 2007
42 / 1067	84 / 2134
42 / 1067	85 / 2159

Transparent (CL)	Givré (FT)
s.o.	s.o.
s.o.	s.o.
761	944
771	957
s.o.	s.o.
s.o.	s.o.
820	1020
832	1032
s.o.	s.o.
s.o.	s.o.
882	1095
892	1110
941	1170
952	1182
999	1247
1012	1257

HAUTEUR DE VITRAGE DE 9 PO

CONFIGURATION PARTAGÉE (S)

H	La
51 / 1295	20 / 508
51 / 1295	21 / 533
51 / 1295	24 / 610
51 / 1295	25 / 635
51 / 1295	30 / 762
51 / 1295	31 / 787
51 / 1295	36 / 914
51 / 1295	37 / 940
51 / 1295	40 / 1016
51 / 1295	41 / 1041
51 / 1295	42 / 1067
51 / 1295	43 / 1092
51 / 1295	48 / 1219
51 / 1295	49 / 1245
51 / 1295	54 / 1372
51 / 1295	55 / 1397

Transparent (CL)	Givré (FT)
s.o.	s.o.
s.o.	s.o.
s.o.	s.o.
s.o.	s.o.
s.o.	s.o.
s.o.	s.o.
s.o.	s.o.
s.o.	s.o.
s.o.	s.o.
s.o.	s.o.
611	706
619	718
s.o.	s.o.
s.o.	s.o.
686	792
693	805
s.o.	s.o.
s.o.	s.o.

H	La
51 / 1295	57 / 1448
51 / 1295	58 / 1473
51 / 1295	60 / 1524
51 / 1295	61 / 1549
51 / 1295	63 / 1600
51 / 1295	64 / 1626
51 / 1295	66 / 1676
51 / 1295	67 / 1702
51 / 1295	69 / 1753
51 / 1295	70 / 1778
51 / 1295	72 / 1829
51 / 1295	73 / 1854
51 / 1295	78 / 1981
51 / 1295	79 / 2007
51 / 1295	84 / 2134
51 / 1295	85 / 2159

Transparent (CL)	Givré (FT)
s.o.	s.o.
s.o.	s.o.
826	957
839	970
s.o.	s.o.
s.o.	s.o.
891	1029
899	1041
s.o.	s.o.
s.o.	s.o.
954	1099
965	1112
1018	1169
1029	1180
1081	1242
1090	1253

Suite de la grille de prix à la page suivante.

R P S L G

Écran de sol de 1 po d'épaisseur avec verre – raccordement latéral (suite)

DIMENSIONS
POUCES / MM

PRIX

DIMENSIONS
POUCES / MM

PRIX

HAUTEUR DE VITRAGE DE 22 PO

CONFIGURATION PARTAGÉE (S)

H	La
51 / 1295	20 / 508
51 / 1295	21 / 533
51 / 1295	24 / 610
51 / 1295	25 / 635
51 / 1295	30 / 762
51 / 1295	31 / 787
51 / 1295	36 / 914
51 / 1295	37 / 940
51 / 1295	40 / 1016
51 / 1295	41 / 1041
51 / 1295	42 / 1067
51 / 1295	43 / 1092
51 / 1295	48 / 1219
51 / 1295	49 / 1245
51 / 1295	54 / 1372
51 / 1295	55 / 1397

Transparent (CL)	Givré (FT)
s.o.	s.o.
s.o.	s.o.
s.o.	s.o.
s.o.	s.o.
s.o.	s.o.
s.o.	s.o.
s.o.	s.o.
s.o.	s.o.
s.o.	s.o.
625	832
632	843
s.o.	s.o.
s.o.	s.o.
s.o.	s.o.
694	935
701	948
s.o.	s.o.
s.o.	s.o.

H	La
51 / 1295	57 / 1448
51 / 1295	58 / 1473
51 / 1295	60 / 1524
51 / 1295	61 / 1549
51 / 1295	63 / 1600
51 / 1295	64 / 1626
51 / 1295	66 / 1676
51 / 1295	67 / 1702
51 / 1295	69 / 1753
51 / 1295	70 / 1778
51 / 1295	72 / 1829
51 / 1295	73 / 1854
51 / 1295	78 / 1981
51 / 1295	79 / 2007
51 / 1295	84 / 2134
51 / 1295	85 / 2159

Transparent (CL)	Givré (FT)
s.o.	s.o.
s.o.	s.o.
839	1126
848	1144
s.o.	s.o.
s.o.	s.o.
908	1234
922	1250
s.o.	s.o.
s.o.	s.o.
983	1337
994	1355
1054	1442
1067	1460
1126	1549
1137	1566

RACMS

Tableau d'écriture en verre – monté sur écran

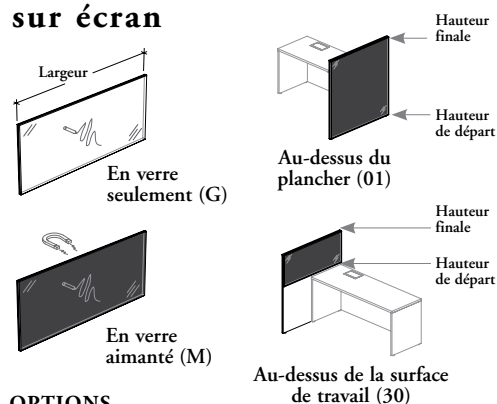

Ce tableau d'écriture doit être installé sur un écran de sol de 1 po ou un écran central ou latéral en placage pour bureau central.

ÉLÉMENTS COMPRIS

Un tableau d'écriture en verre, profilé de montage, rubans adhésifs à double face, quincaillerie de montage et accessoire comme indiqué ci-dessous :

	Hauteur de départ	
Aimant permanent	01	30
à base de terres rares (Verre aimanté seulement)	8	4 (20 po à 48 po larg.) ou 8 (49 po à 86 po larg.)

ÉLÉMENTS NON COMPRIS

Écrans de sol de 1 po et écrans centraux ou latéraux en placage pour bureaux centraux.

REMARQUES

Ne peut pas s'étendre sur deux écrans.

La finition du profilé de montage s'harmonise avec celle du vitrage.

OPTIONS

Style de tableau d'écriture	Hauteur de départ	Hauteur finale	Largeur	Finition du vitrage
G En verre seulement	01 Au-dessus du plancher	42, 51	20, 21, 24, 25, 26, 30, 31, 32, 36, 37, 38, 42, 43, 44, 45, 46, 47, 48, 49, 50, 54, 55, 56, 57, 58, 60, 61, 62, 63, 64, 66, 67, 68, 69, 70, 72, 73, 74, 78, 79, 80, 84, 85, 86	Vitrage peint sur l'envers
M En verre aimanté	30 Au-dessus de la surface de travail			

COMMANDE TYPE

RACMS M	01	42	74	K8
---------	----	----	----	----

DIMENSIONS POUCES / MM

H	La
42 / 1067	20 / 508
42 / 1067	21 / 533
42 / 1067	24 / 610
42 / 1067	25 / 635
42 / 1067	26 / 660
42 / 1067	30 / 762
42 / 1067	31 / 787
42 / 1067	32 / 813
42 / 1067	36 / 914
42 / 1067	37 / 940
42 / 1067	38 / 965
42 / 1067	42 / 1067
42 / 1067	43 / 1092
42 / 1067	44 / 1118
42 / 1067	45 / 1143
42 / 1067	46 / 1168
42 / 1067	47 / 1194
42 / 1067	48 / 1219
42 / 1067	49 / 1245
42 / 1067	50 / 1270
42 / 1067	54 / 1372
42 / 1067	55 / 1397
42 / 1067	56 / 1422
42 / 1067	57 / 1448

PRIX

AU DESSUS DE LA SURFACE DE TRAVAIL (30)	
VERRE SEULEMENT (G)	VERRE AIMANTÉ (M)
Vitrage peint sur l'envers	Vitrage peint sur l'envers
268	401
269	403
277	411
282	414
283	418
298	438
307	447
314	455
345	488
349	495
356	505
390	541
398	549
404	554
412	568
418	574
427	585
434	593
441	640
449	650
481	686
488	694
493	701
501	713

AU DESSUS DU PLANCHER (01)	
VERRE SEULEMENT (G)	VERRE AIMANTÉ (M)
Vitrage peint sur l'envers	Vitrage peint sur l'envers
493	694
516	716
573	781
592	828
611	848
690	938
709	960
727	983
807	1121
826	1141
846	1165
922	1253
942	1278
962	1296
983	1319
999	1340
1021	1364
1039	1383
1060	1564
1079	1586
1158	1674
1176	1695
1196	1717
1213	1738

Suite de la grille de prix à la page suivante.

RACMS

Tableau d'écriture en verre – monté sur écran (suite)

DIMENSIONS
POUCES / MM

PRIX

		AU DESSUS DE LA SURF. DE TRAV. (30) (SUITE)		AU DESSUS DU PLANCHER (01) (SUITE)	
		VERRE SEULEMENT (G)	VERRE AIMANTÉ (M)	VERRE SEULEMENT (G)	VERRE AIMANTÉ (M)
H	La	Vitrage peint sur l'envers	Vitrage peint sur l'envers	Vitrage peint sur l'envers	Vitrage peint sur l'envers
42 / 1067	58 / 1473	512	719	1237	1760
42 / 1067	60 / 1524	525	737	1277	1803
42 / 1067	61 / 1549	534	747	1291	1826
42 / 1067	62 / 1575	542	756	1312	1847
42 / 1067	63 / 1600	549	763	1332	1869
42 / 1067	64 / 1626	554	773	1351	1890
42 / 1067	66 / 1676	573	790	1391	1935
42 / 1067	67 / 1702	578	800	1411	1956
42 / 1067	68 / 1727	588	807	1429	1978
42 / 1067	69 / 1753	594	815	1450	2001
42 / 1067	70 / 1778	602	826	1469	2023
42 / 1067	72 / 1829	617	842	1506	2066
42 / 1067	73 / 1854	628	849	1527	2087
42 / 1067	74 / 1880	635	861	1544	2110
42 / 1067	78 / 1981	662	896	1623	2198
42 / 1067	79 / 2007	670	904	1643	2219
42 / 1067	80 / 2032	677	912	1661	2241
42 / 1067	84 / 2134	710	948	1739	2328
42 / 1067	85 / 2159	718	956	1760	2354
42 / 1067	86 / 2184	724	964	1778	2373
51 / 1295	20 / 508	309	486	579	786
51 / 1295	21 / 533	319	496	604	813
51 / 1295	24 / 610	351	535	672	891
51 / 1295	25 / 635	364	548	696	942
51 / 1295	26 / 660	374	559	719	969
51 / 1295	30 / 762	418	610	811	1072
51 / 1295	31 / 787	429	622	835	1099
51 / 1295	32 / 813	441	636	860	1124
51 / 1295	36 / 914	487	687	950	1283
51 / 1295	37 / 940	496	698	973	1306
51 / 1295	38 / 965	510	713	996	1334
51 / 1295	42 / 1067	552	763	1087	1437
51 / 1295	43 / 1092	567	776	1114	1462
51 / 1295	44 / 1118	577	790	1133	1488
51 / 1295	45 / 1143	589	803	1159	1515
51 / 1295	46 / 1168	599	814	1180	1540
51 / 1295	47 / 1194	610	831	1205	1566
51 / 1295	48 / 1219	622	841	1231	1593
51 / 1295	49 / 1245	635	934	s.o.	s.o.
51 / 1295	50 / 1270	643	947	s.o.	s.o.
51 / 1295	54 / 1372	690	996	s.o.	s.o.
51 / 1295	55 / 1397	699	1009	s.o.	s.o.
51 / 1295	56 / 1422	715	1022	s.o.	s.o.
51 / 1295	57 / 1448	723	1036	s.o.	s.o.
51 / 1295	58 / 1473	734	1049	s.o.	s.o.
51 / 1295	60 / 1524	760	1073	s.o.	s.o.
51 / 1295	61 / 1549	768	1085	s.o.	s.o.
51 / 1295	62 / 1575	781	1099	s.o.	s.o.
51 / 1295	63 / 1600	791	1114	s.o.	s.o.
51 / 1295	64 / 1626	805	1124	s.o.	s.o.
51 / 1295	66 / 1676	826	1152	s.o.	s.o.
51 / 1295	67 / 1702	836	1165	s.o.	s.o.

Suite de la grille de prix à la page suivante.

R A C M S

Tableau d'écriture en verre – monté sur écran (suite)

DIMENSIONS
POUCES / MM

PRIX

		AU DESSUS DE LA SURF. DE TRAV. (30) (SUITE)		AU DESSUS DU PLANCHER (01) (SUITE)	
		VERRE SEULEMENT (G)	VERRE AIMANTÉ (M)	VERRE SEULEMENT (G)	VERRE AIMANTÉ (M)
H	La	Vitrage peint sur l'envers	Vitrage peint sur l'envers	Vitrage peint sur l'envers	Vitrage peint sur l'envers
51 / 1295	68 / 1727	848	1176	s.o.	s.o.
51 / 1295	69 / 1753	861	1191	s.o.	s.o.
51 / 1295	70 / 1778	871	1202	s.o.	s.o.
51 / 1295	72 / 1829	893	1231	s.o.	s.o.
51 / 1295	73 / 1854	906	1241	s.o.	s.o.
51 / 1295	74 / 1880	918	1253	s.o.	s.o.
51 / 1295	78 / 1981	962	1303	s.o.	s.o.
51 / 1295	79 / 2007	971	1318	s.o.	s.o.
51 / 1295	80 / 2032	986	1332	s.o.	s.o.
51 / 1295	84 / 2134	1031	1380	s.o.	s.o.
51 / 1295	85 / 2159	1041	1394	s.o.	s.o.
51 / 1295	86 / 2184	1052	1409	s.o.	s.o.

RY_F

Écran autoportant de 2 po d'épaisseur – élément supérieur avec tissu

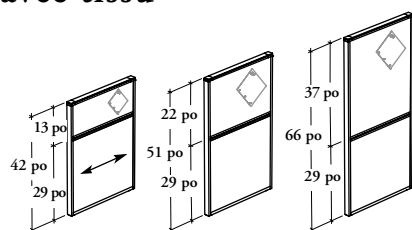

Cet écran autoportant peut être relié à d'autres écrans autoportants, à un mur ou à un bureau, afin de diviser l'espace dans un vaste éventail d'applications.

ÉLÉMENTS COMPRIS

Un écran autoportant, un anneau pour ouverture de gestion du câblage (selon les spécifications), et pattes de nivellement.

ÉLÉMENTS NON COMPRIS

Pied, ensemble de raccordement mural, ensemble de raccordement à un bureau, ensemble de raccordement d'écrans de hauteurs différentes, ensemble de raccordement arrière, ensemble de raccordement latéral et capuchon pour ouverture de gestion du câblage (le cas échéant).

REMARQUES

La même catégorie de tissu doit être commandée pour tous les éléments recouverts de tissu. Le tissu est appliqué des deux côtés.

L'option d'ouverture de gestion du câblage à une extrémité (E) n'est pas offerte pour les largeurs suivantes : 18 po, 28 po, 33 po, 34 po, 35 po, 37 po, 39 po, 40 po, 41 po, 43 po, 46 po, 52 po, 58 po, 64 po, 70 po, 76 po, 82 po et 88 po.

L'anneau pour ouverture de gestion de câblage est de couleur Platinum.

Il y a deux types d'application en largeur : affleurante et allongée. Pour plus de détails sur ces types d'application, consulter le guide des applications à la section correspondante.

OPTIONS

Configuration de la base	Hauteur	Largeur	Finition du cadre	Finition de l'élément de base	Ouverture de gestion de câblage (pour config. de base en stratifié)
F Tissu	42, 51, 66	Application affleurante 20, 24, 30, 36, 40, 48, 54, 60, 66, 72, 78, 84 Application allongée 18, 22, 26, 28, 32, 33, 34, 35, 37, 38, 39, 41, 42, 43, 44, 46, 50, 52, 56, 58, 62, 64, 68, 70, 74, 76, 80, 82, 86, 88	Foundation Mica	Tissu pour panneau	C Au centre E À une extrémité N Sans ouverture (illustrée)
L Stratifié				Stratifié Source	
				Finition de l'élément supérieur	
				Tissu pour panneau	

COMMANDE TYPE

RYFF	66	60	E	C502	C502	
------	----	----	---	------	------	--

DIMENSIONS POUCES / MM

H	La
42 / 1067	18 / 457
42 / 1067	20 / 508
42 / 1067	22 / 559
42 / 1067	24 / 610
42 / 1067	26 / 660
42 / 1067	28 / 737
42 / 1067	30 / 762
42 / 1067	32 / 813
42 / 1067	33 / 838
42 / 1067	34 / 864
42 / 1067	35 / 889
42 / 1067	36 / 914
42 / 1067	37 / 940
42 / 1067	38 / 965
42 / 1067	39 / 991
42 / 1067	40 / 1016
42 / 1067	41 / 1041
42 / 1067	42 / 1067
42 / 1067	43 / 1092
42 / 1067	44 / 1118
42 / 1067	46 / 1168
42 / 1067	48 / 1219
42 / 1067	50 / 1270
42 / 1067	52 / 1321
42 / 1067	54 / 1372
42 / 1067	56 / 1422
42 / 1067	58 / 1473
42 / 1067	60 / 1524
42 / 1067	62 / 1575
42 / 1067	64 / 1626
42 / 1067	66 / 1676
42 / 1067	68 / 1727

PRIX

ÉLÉMENT DE BASE EN STRATIFIÉ SOURCE

A/TFC	Cat. 1	Cat. 2	Cat. 3	Cat. 4	Cat. 5	Cat. 6	Cat. 7
494	499	519	529	555	583	594	601
520	526	547	556	584	610	621	630
541	547	568	577	606	631	642	651
557	563	585	595	624	650	662	671
577	584	605	616	647	671	683	692
592	599	621	634	663	693	703	711
615	625	647	660	691	725	733	743
635	645	667	681	713	748	757	769
644	654	676	690	722	757	766	778
653	663	686	700	735	769	781	792
660	670	693	707	742	776	788	799
702	713	736	750	790	826	840	851
715	726	749	763	803	839	853	864
724	735	760	774	814	852	865	878
736	747	772	786	826	864	877	890
746	758	782	797	837	876	889	902
753	765	790	804	845	883	896	909
761	773	798	813	855	895	909	923
771	783	811	823	867	905	919	933
780	792	820	833	878	919	932	946
797	809	837	850	895	936	949	963
825	837	866	884	923	964	977	991
853	867	893	911	955	995	1011	1021
881	895	921	939	984	1023	1039	1049
897	911	939	957	1001	1044	1059	1070
924	938	966	984	1029	1071	1086	1097
946	960	988	1013	1059	1111	1129	1142
987	1001	1030	1058	1112	1163	1181	1198
1015	1035	1057	1086	1139	1185	1204	1220
1039	1059	1081	1111	1163	1214	1232	1249
1063	1083	1107	1137	1194	1250	1265	1283
1087	1106	1130	1160	1217	1273	1288	1306

ÉLÉMENT DE BASE RECOUVERT DE TISSU

A/TFC	Cat. 1	Cat. 2	Cat. 3	Cat. 4	Cat. 5	Cat. 6	Cat. 7
501	523	572	602	674	751	802	852
527	547	600	632	713	792	848	896
549	569	620	653	735	816	871	923
570	587	643	678	763	847	904	958
588	609	663	699	786	868	927	981
600	622	680	715	801	889	949	1006
625	651	712	754	853	954	1014	1078
642	673	732	772	867	965	1025	1092
655	687	745	790	888	988	1050	1111
662	696	755	797	897	995	1061	1126
668	702	760	805	905	1006	1073	1140
714	750	814	860	970	1081	1155	1226
725	764	828	874	989	1098	1174	1244
736	773	841	888	1001	1117	1190	1264
747	783	852	898	1015	1131	1204	1278
756	794	861	916	1034	1152	1230	1308
765	803	874	924	1042	1163	1241	1320
771	810	881	934	1057	1182	1263	1340
781	824	899	947	1072	1195	1275	1355
791	835	908	956	1084	1207	1286	1365
810	853	927	977	1102	1225	1309	1391
839	881	955	1012	1134	1260	1341	1426
867	911	986	1037	1164	1286	1374	1457
895	940	1011	1063	1184	1309	1399	1484
912	958	1032	1083	1207	1330	1422	1511
936	983	1057	1109	1234	1356	1450	1537
961	1009	1084	1144	1274	1409	1507	1603
1001	1049	1127	1193	1333	1472	1577	1680
1030	1090	1159	1226	1366	1501	1603	1704
1052	1110	1179	1249	1390	1526	1637	1746
1080	1138	1209	1282	1427	1574	1683	1793
1104	1160	1231	1312	1460	1613	1722	1831

Suite de la grille de prix à la page suivante.

RY_F

Écran autoportant de 2 po
d'épaisseur – élément supérieur
avec tissu (tissu)

DIMENSIONS
POUCES / MM

H	La
42 / 1067	70 / 1778
42 / 1067	72 / 1829
42 / 1067	74 / 1880
42 / 1067	76 / 1390
42 / 1067	78 / 1981
42 / 1067	80 / 2032
42 / 1067	82 / 2083
42 / 1067	84 / 2134
42 / 1067	86 / 2184
42 / 1067	88 / 2235
51 / 1295	18 / 457
51 / 1295	20 / 508
51 / 1295	22 / 559
51 / 1295	24 / 610
51 / 1295	26 / 660
51 / 1295	28 / 737
51 / 1295	30 / 762
51 / 1295	32 / 813
51 / 1295	33 / 838
51 / 1295	34 / 864
51 / 1295	35 / 889
51 / 1295	36 / 914
51 / 1295	37 / 940
51 / 1295	38 / 965
51 / 1295	39 / 991
51 / 1295	40 / 1016
51 / 1295	41 / 1041
51 / 1295	42 / 1067
51 / 1295	43 / 1092
51 / 1295	44 / 1118
51 / 1295	46 / 1168
51 / 1295	48 / 1219
51 / 1295	50 / 1270
51 / 1295	52 / 1321
51 / 1295	54 / 1372
51 / 1295	56 / 1422
51 / 1295	58 / 1473
51 / 1295	60 / 1524
51 / 1295	62 / 1575
51 / 1295	64 / 1626
51 / 1295	66 / 1676
51 / 1295	68 / 1727
51 / 1295	70 / 1778
51 / 1295	72 / 1829
51 / 1295	74 / 1880
51 / 1295	76 / 1390
51 / 1295	78 / 1981
51 / 1295	80 / 2032
51 / 1295	82 / 2083
51 / 1295	84 / 2134
51 / 1295	86 / 2184
51 / 1295	88 / 2235

PRIX

ÉLÉMENT DE BASE EN STRATIFIÉ SOURCE (SUITE)							
A/TCF	Cat. 1	Cat. 2	Cat. 3	Cat. 4	Cat. 5	Cat. 6	Cat. 7
1110	1130	1155	1184	1241	1298	1315	1334
1132	1152	1177	1208	1266	1324	1343	1361
1159	1179	1207	1235	1293	1351	1370	1388
1178	1198	1226	1255	1315	1373	1395	1411
1205	1226	1252	1283	1341	1400	1422	1440
1220	1241	1267	1300	1361	1420	1441	1459
1253	1274	1301	1333	1394	1453	1474	1492
1273	1294	1327	1355	1418	1479	1498	1517
1300	1321	1354	1383	1449	1510	1530	1550
1322	1343	1376	1406	1471	1537	1557	1576
567	574	596	606	632	661	673	682
602	612	631	641	673	698	709	718
607	617	642	659	700	741	754	768
638	651	677	692	736	778	790	804
653	667	692	714	760	804	819	832
684	698	723	745	791	835	850	863
702	716	745	765	813	858	873	889
712	729	755	777	824	873	885	902
727	751	774	797	841	888	900	917
740	764	787	810	854	901	913	930
751	775	798	821	864	912	924	941
798	820	843	867	911	958	970	988
815	838	860	884	928	975	987	1005
823	846	869	892	937	983	995	1013
833	858	880	902	947	994	1007	1024
844	869	891	914	958	1005	1018	1035
852	878	900	924	968	1014	1028	1044
863	890	911	937	982	1030	1048	1061
872	901	922	948	996	1043	1062	1076
887	917	938	964	1013	1059	1078	1094
913	944	964	993	1043	1091	1109	1127
928	961	980	1010	1060	1110	1126	1145
946	979	1004	1032	1084	1138	1157	1175
963	998	1025	1051	1105	1160	1182	1198
998	1033	1071	1088	1147	1204	1224	1244
1029	1065	1103	1122	1184	1242	1261	1279
1069	1108	1144	1170	1231	1292	1314	1334
1093	1133	1169	1200	1261	1327	1350	1371
1109	1150	1186	1218	1284	1353	1376	1397
1133	1175	1210	1245	1316	1386	1410	1435
1161	1205	1241	1278	1351	1428	1451	1475
1181	1225	1262	1299	1377	1453	1477	1501
1210	1255	1291	1333	1410	1489	1515	1541
1234	1282	1316	1363	1445	1522	1548	1576
1260	1309	1345	1391	1474	1555	1583	1612
1286	1336	1371	1421	1503	1587	1617	1645
1308	1365	1395	1451	1534	1620	1650	1677
1344	1401	1431	1488	1575	1662	1691	1724
1358	1417	1446	1503	1589	1675	1704	1736
1385	1449	1478	1540	1628	1720	1750	1781
1409	1474	1506	1566	1655	1748	1778	1812
1434	1501	1532	1593	1686	1779	1814	1843

ÉLÉMENT DE BASE RECOUVERT DE TISSU (SUITE)							
A/TCF	Cat. 1	Cat. 2	Cat. 3	Cat. 4	Cat. 5	Cat. 6	Cat. 7
1129	1189	1259	1336	1487	1640	1755	1870
1160	1212	1287	1369	1526	1684	1800	1917
1180	1237	1311	1396	1556	1716	1833	1950
1205	1266	1340	1424	1585	1746	1873	1989
1230	1289	1362	1456	1623	1790	1917	2041
1250	1312	1383	1474	1642	1810	1936	2059
1285	1343	1419	1509	1675	1843	1971	2098
1306	1368	1447	1542	1711	1882	2012	2141
1334	1396	1476	1570	1746	1919	2048	2179
1354	1415	1495	1596	1782	1963	2094	2221
574	595	644	675	751	824	879	929
611	632	683	717	802	886	936	987
614	641	695	736	829	926	983	1039
643	673	732	772	872	971	1030	1089
662	691	748	795	893	995	1058	1116
693	723	783	827	930	1031	1095	1156
713	741	812	858	975	1088	1155	1224
721	758	821	871	982	1093	1157	1227
737	784	842	894	1004	1116	1181	1247
750	795	857	907	1014	1127	1193	1264
760	808	868	919	1027	1138	1208	1279
811	860	922	978	1091	1209	1282	1361
825	875	939	996	1116	1238	1311	1390
836	883	948	1004	1122	1246	1317	1397
843	894	960	1015	1136	1259	1334	1411
854	909	973	1032	1155	1281	1359	1438
865	918	983	1043	1170	1297	1377	1457
873	928	994	1059	1188	1316	1401	1481
882	941	1009	1072	1202	1333	1416	1495
897	958	1025	1088	1218	1345	1431	1511
925	988	1052	1119	1251	1379	1468	1555
942	1004	1070	1137	1271	1403	1491	1582
958	1023	1096	1159	1292	1432	1522	1610
977	1046	1118	1177	1314	1447	1543	1635
1012	1079	1161	1214	1352	1491	1588	1683
1044	1113	1198	1253	1395	1534	1632	1726
1084	1156	1239	1301	1445	1589	1692	1794
1114	1183	1270	1336	1485	1637	1747	1853
1125	1205	1286	1357	1508	1664	1774	1881
1148	1228	1309	1383	1544	1701	1818	1932
1176	1257	1340	1420	1588	1752	1866	1982
1203	1286	1370	1452	1623	1793	1908	2025
1227	1310	1394	1486	1659	1830	1954	2077
1260	1342	1424	1521	1703	1881	2005	2131
1287	1369	1453	1554	1743	1927	2054	2182
1307	1397	1477	1584	1771	1957	2087	2217
1337	1432	1509	1625	1816	2009	2146	2275
1373	1468	1546	1664	1862	2058	2192	2330
1386	1488	1562	1681	1871	2063	2201	2339
1417	1522	1595	1722	1923	2124	2265	2407
1439	1547	1624	1752	1955	2160	2300	2444
1469	1576	1652	1783	1992	2202	2347	2486

Suite de la grille de prix à la page suivante.

RY_F

Écran autoportant de 2 po d'épaisseur – élément supérieur avec tissu (suite)

DIMENSIONS
POUCES / MM

PRIX

		ÉLÉMENT DE BASE EN STRATIFIÉ SOURCE								ÉLÉMENT DE BASE RECOUVERT DE TISSU							
H	La	A/TFC	Cat. 1	Cat. 2	Cat. 3	Cat. 4	Cat. 5	Cat. 6	Cat. 7	A/TCF	Cat. 1	Cat. 2	Cat. 3	Cat. 4	Cat. 5	Cat. 6	Cat. 7
66 / 1676	18 / 457	763	787	830	853	924	995	1018	1039	770	807	881	923	1045	1164	1228	1291
66 / 1676	20 / 508	799	824	866	889	964	1033	1056	1079	809	846	917	966	1093	1218	1282	1347
66 / 1676	22 / 559	822	848	892	922	994	1068	1094	1113	829	870	945	999	1127	1253	1323	1384
66 / 1676	24 / 610	854	882	930	962	1040	1117	1142	1166	862	904	984	1041	1178	1314	1385	1454
66 / 1676	26 / 660	876	903	951	983	1061	1138	1163	1187	885	927	1006	1064	1196	1329	1401	1472
66 / 1676	28 / 737	899	926	977	1009	1092	1177	1203	1229	907	951	1036	1090	1233	1373	1449	1523
66 / 1676	30 / 762	944	974	1028	1064	1157	1246	1275	1303	953	999	1092	1157	1315	1472	1551	1629
66 / 1676	32 / 813	966	996	1052	1092	1189	1285	1317	1347	975	1028	1122	1187	1348	1509	1594	1675
66 / 1676	33 / 838	983	1016	1071	1112	1209	1306	1338	1368	995	1049	1139	1210	1371	1534	1618	1699
66 / 1676	34 / 864	986	1022	1076	1119	1218	1316	1346	1377	996	1054	1144	1215	1378	1545	1629	1714
66 / 1676	35 / 889	1008	1047	1102	1147	1250	1348	1378	1412	1018	1082	1174	1247	1416	1583	1667	1755
66 / 1676	36 / 914	1078	1116	1178	1227	1336	1447	1484	1520	1089	1156	1257	1335	1516	1697	1795	1892
66 / 1676	37 / 940	1095	1133	1198	1244	1355	1464	1501	1537	1106	1171	1278	1358	1544	1728	1825	1922
66 / 1676	38 / 965	1105	1144	1208	1254	1366	1478	1513	1549	1119	1181	1286	1367	1552	1739	1838	1935
66 / 1676	39 / 991	1123	1159	1225	1271	1381	1493	1528	1564	1132	1196	1306	1381	1567	1754	1851	1946
66 / 1676	40 / 1016	1132	1171	1235	1286	1399	1512	1547	1583	1142	1211	1317	1406	1597	1792	1890	1991
66 / 1676	41 / 1041	1141	1180	1246	1295	1408	1521	1556	1592	1151	1219	1328	1415	1609	1805	1907	2006
66 / 1676	42 / 1067	1161	1203	1277	1321	1439	1556	1595	1632	1172	1243	1363	1440	1639	1838	1943	2047
66 / 1676	43 / 1092	1181	1222	1296	1340	1458	1577	1616	1652	1189	1262	1383	1463	1664	1867	1971	2072
66 / 1676	44 / 1118	1196	1237	1312	1359	1482	1594	1634	1671	1210	1278	1399	1482	1684	1879	1988	2089
66 / 1676	46 / 1168	1225	1273	1342	1390	1511	1629	1670	1705	1235	1317	1430	1516	1718	1918	2029	2133
66 / 1676	48 / 1219	1263	1315	1382	1430	1550	1667	1708	1743	1273	1358	1471	1556	1760	1959	2072	2178
66 / 1676	50 / 1270	1301	1352	1419	1475	1595	1718	1757	1798	1312	1395	1510	1602	1804	2010	2123	2233
66 / 1676	52 / 1321	1330	1386	1448	1504	1624	1741	1780	1819	1345	1433	1542	1631	1838	2041	2146	2259
66 / 1676	54 / 1372	1363	1419	1481	1542	1665	1787	1830	1868	1381	1467	1575	1670	1870	2075	2196	2310
66 / 1676	56 / 1422	1399	1456	1520	1584	1715	1844	1887	1928	1414	1503	1615	1713	1926	2136	2257	2374
66 / 1676	58 / 1473	1436	1490	1560	1620	1756	1886	1931	1970	1451	1538	1657	1753	1971	2184	2312	2433
66 / 1676	60 / 1524	1501	1555	1650	1710	1866	2025	2074	2122	1518	1603	1747	1845	2091	2336	2473	2606
66 / 1676	62 / 1575	1525	1580	1680	1737	1898	2054	2105	2153	1540	1632	1779	1875	2120	2364	2502	2635
66 / 1676	64 / 1626	1557	1614	1712	1772	1933	2090	2141	2194	1573	1669	1812	1914	2163	2407	2549	2692
66 / 1676	66 / 1676	1597	1647	1746	1808	1969	2129	2180	2231	1617	1702	1849	1953	2205	2455	2598	2743
66 / 1676	68 / 1727	1632	1683	1785	1848	2009	2176	2229	2278	1651	1739	1889	1998	2254	2513	2658	2799
66 / 1676	70 / 1778	1667	1716	1818	1882	2048	2212	2266	2318	1685	1774	1921	2036	2296	2554	2708	2855
66 / 1676	72 / 1829	1703	1752	1855	1921	2088	2260	2312	2366	1727	1811	1960	2079	2347	2617	2767	2920
66 / 1676	74 / 1880	1737	1786	1897	1958	2131	2302	2356	2410	1762	1847	2004	2121	2398	2670	2824	2974
66 / 1676	76 / 1390	1770	1819	1929	1990	2165	2337	2390	2446	1796	1882	2040	2158	2438	2716	2868	3027
66 / 1676	78 / 1981	1806	1854	1966	2027	2201	2374	2430	2485	1833	1918	2078	2200	2485	2763	2925	3085
66 / 1676	80 / 2032	1839	1887	1999	2061	2238	2413	2467	2523	1868	1953	2113	2236	2524	2810	2968	3130
66 / 1676	82 / 2083	1873	1921	2033	2097	2275	2450	2506	2561	1902	1991	2150	2273	2555	2839	3002	3165
66 / 1676	84 / 2134	1911	1960	2073	2138	2314	2493	2550	2607	1941	2030	2192	2319	2606	2895	3060	3227
66 / 1676	86 / 2184	1942	1991	2103	2170	2348	2531	2589	2643	1973	2063	2222	2355	2647	2944	3111	3275
66 / 1676	88 / 2235	1979	2026	2138	2205	2386	2566	2624	2678	2011	2096	2256	2393	2692	2993	3158	3323

RY_G

Écran autoportant de 2 po d'épaisseur – élément supérieur vitré

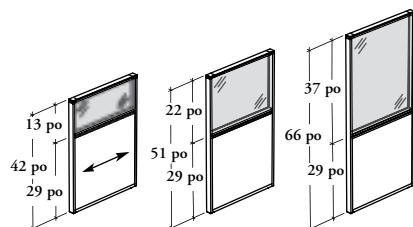

Cet écran autoportant peut être relié à d'autres écrans autoportants, à un mur ou à un bureau, afin de diviser l'espace dans un vaste éventail d'applications.

ÉLÉMENTS COMPRIS

Un écran autoportant, un anneau pour ouverture de gestion du câblage (selon les spécifications), et pattes de nivellement.

ÉLÉMENTS NON COMPRIS

Pied, ensemble de raccordement mural, ensemble de raccordement à un bureau, ensemble de raccordement d'écrans de hauteurs différentes, ensemble de raccordement arrière, ensemble de raccordement latéral et capuchon pour ouverture de gestion du câblage (le cas échéant).

REMARQUES

Les deux côtés des éléments vitrés sont faits de vitrage trempé pour donner une apparence uniforme.

Givré (FT) consiste en un verre gravé d'un seul côté orienté vers l'intérieur du montage.

La même catégorie de tissu doit être commandée pour tous les éléments recouverts de tissu. Le tissu est appliqué des deux côtés.

L'option d'ouverture de gestion du câblage à une extrémité (E) n'est pas offerte pour les largeurs suivantes : 18 po, 28 po, 33 po, 34 po, 35 po, 37 po, 39 po, 40 po, 41 po, 43 po, 46 po, 52 po, 58 po, 64 po, 70 po, 76 po, 82 po et 88 po.

L'anneau pour ouverture de gestion de câblage est de couleur Platinum.

Il y a deux types d'application en largeur : affleurante et allongée. Pour plus de détails sur ces types d'application, consulter le guide des applications à la section correspondante.

OPTIONS

Configuration de la base	Hauteur	Largeur	Finition du cadre	Finition de l'élément de base	Ouverture de gestion de câblage (pour config. de base en stratifié)
F Tissu	42, 51, 66	Application affleurante 20, 24, 30, 36, 40, 48, 54, 60, 66, 72, 78, 84 Application allongée 18, 22, 26, 28, 32, 33, 34, 35, 37, 38, 39, 41, 42, 43, 44, 46, 50, 52, 56, 58, 62, 64, 68, 70, 74, 76, 80, 82, 86, 88	Foundation Mica	Tissu pour panneau	C Au centre E À une extrémité N Sans ouverture (illustrée)
L Stratifié				Finition du vitrage CL Transparent FT Givré	

COMMANDE TYPE

RYFG	51	48	J	2D	CL
------	----	----	---	----	----

DIMENSIONS – PO X 25,4 = MM

PRIX

		VITRAGE TRANSPARENT (CL)									VITRAGE GIVRÉ (FT)										
H	La	Stratifié	A/									Stratifié	A/								
		Source	TFC	Cat. 1	Cat. 2	Cat. 3	Cat. 4	Cat. 5	Cat. 6	Cat. 7	Source	TFC	Cat. 1	Cat. 2	Cat. 3	Cat. 4	Cat. 5	Cat. 6	Cat. 7		
42	18	522	528	544	573	592	639	689	731	771	599	605	621	650	669	716	766	808	848		
42	20	554	567	578	609	635	689	742	783	825	634	647	658	689	715	769	822	863	905		
42	22	575	585	597	629	652	708	764	809	849	659	669	681	713	736	792	848	893	933		
42	24	604	611	628	660	684	741	797	843	890	691	698	715	747	771	828	884	930	977		
42	26	633	640	658	689	715	768	825	871	918	725	732	750	781	807	860	917	963	1010		
42	28	646	657	670	706	727	784	842	893	942	741	752	765	801	822	879	937	988	1037		
42	30	677	689	704	746	771	836	904	956	1007	776	788	803	845	870	935	1003	1055	1106		
42	32	715	722	744	781	807	870	934	986	1038	823	830	852	889	915	978	1042	1094	1146		
42	33	717	724	748	783	813	877	942	995	1045	827	834	858	893	923	987	1052	1105	1155		
42	34	724	734	760	795	821	886	949	1003	1056	839	849	875	910	936	1001	1064	1118	1171		
42	35	733	744	766	805	833	899	964	1020	1076	849	860	882	921	949	1015	1080	1136	1192		
42	36	781	791	818	860	890	962	1036	1095	1157	904	914	941	983	1013	1085	1159	1218	1280		
42	37	789	800	826	867	897	966	1039	1099	1161	913	924	950	991	1021	1090	1163	1223	1285		
42	38	795	807	834	875	908	983	1056	1116	1177	921	933	960	1001	1034	1109	1182	1242	1303		
42	39	815	828	854	896	929	1005	1080	1139	1201	944	957	983	1025	1058	1134	1209	1268	1330		
42	40	822	835	862	906	938	1014	1090	1157	1219	955	968	995	1039	1071	1147	1223	1290	1352		
42	41	836	847	876	919	955	1032	1112	1179	1242	969	980	1009	1052	1088	1165	1245	1312	1375		
42	42	847	860	887	930	966	1049	1130	1196	1260	982	995	1022	1065	1101	1184	1265	1331	1395		
42	43	864	876	904	949	987	1070	1154	1219	1284	1007	1019	1047	1092	1130	1213	1297	1362	1427		
42	44	879	890	920	965	1000	1082	1165	1231	1295	1023	1034	1064	1109	1144	1226	1309	1375	1439		
42	46	907	919	949	994	1031	1112	1194	1263	1334	1055	1067	1097	1142	1179	1260	1342	1411	1482		
42	48	923	935	966	1013	1049	1130	1211	1284	1356	1075	1087	1118	1165	1201	1282	1363	1436	1508		
42	50	962	973	1006	1050	1086	1168	1250	1321	1393	1119	1130	1163	1207	1243	1325	1407	1478	1550		
42	52	989	999	1032	1080	1115	1197	1282	1356	1430	1154	1164	1197	1245	1280	1362	1447	1521	1595		
42	54	1010	1027	1057	1105	1137	1220	1300	1377	1456	1177	1194	1224	1272	1304	1387	1467	1544	1623		
42	56	1042	1057	1087	1133	1168	1249	1328	1406	1484	1214	1229	1259	1305	1340	1421	1500	1578	1656		
42	58	1070	1082	1116	1163	1197	1281	1362	1442	1525	1245	1257	1291	1338	1372	1456	1537	1617	1700		
42	60	1112	1126	1161	1206	1242	1326	1409	1496	1581	1293	1307	1342	1387	1423	1507	1590	1677	1762		
42	62	1123	1138	1170	1219	1257	1346	1433	1520	1607	1314	1329	1361	1410	1448	1537	1624	1711	1798		
42	64	1154	1167	1205	1253	1290	1376	1462	1554	1646	1350	1363	1401	1449	1486	1572	1658	1750	1842		
42	66	1179	1199	1237	1284	1324	1411	1498	1592	1682	1379	1399	1437	1484	1524	1611	1698	1792	1882		

Suite de la grille de prix à la page suivante.

RY_G

Écran autoportant de 2 po
d'épaisseur – élément supérieur vitré (suite)

DIMENSIONS – PO
X 25,4 = MM

PRIX

		VITRAGE TRANSPARENT (CL) (SUITE)									VITRAGE GIVRÉ (FT) (SUITE)								
H	La	Stratifié Source	A/ TFC	Cat. 1	Cat. 2	Cat. 3	Cat. 4	Cat. 5	Cat. 6	Cat. 7	Stratifié Source	A/ TFC	Cat. 1	Cat. 2	Cat. 3	Cat. 4	Cat. 5	Cat. 6	Cat. 7
42	68	1040	1223	1259	1310	1351	1441	1534	1625	1717	1410	1427	1463	1514	1555	1645	1738	1829	1921
42	70	1066	1253	1290	1339	1383	1477	1572	1666	1764	1448	1464	1501	1550	1594	1688	1783	1877	1975
42	72	1085	1286	1321	1369	1416	1514	1609	1709	1806	1472	1499	1534	1582	1629	1727	1822	1922	2019
42	74	1111	1313	1346	1397	1450	1546	1648	1746	1842	1509	1533	1566	1617	1670	1766	1868	1966	2062
42	76	1132	1339	1375	1423	1478	1580	1682	1783	1886	1539	1565	1601	1649	1704	1806	1908	2009	2112
42	78	1157	1371	1409	1457	1514	1621	1724	1830	1935	1574	1603	1641	1689	1746	1853	1956	2062	2167
42	80	1182	1400	1437	1488	1544	1654	1763	1868	1972	1608	1637	1674	1725	1781	1891	2000	2105	2209
42	82	1204	1424	1465	1516	1574	1679	1782	1892	2000	1637	1664	1705	1756	1814	1919	2022	2132	2240
42	84	1229	1458	1499	1551	1608	1718	1828	1938	2050	1671	1703	1744	1796	1853	1963	2073	2183	2295
42	86	1255	1485	1528	1581	1639	1754	1865	1975	2086	1707	1736	1779	1832	1890	2005	2116	2226	2337
42	88	1276	1514	1553	1608	1670	1784	1900	2010	2122	1735	1769	1808	1863	1925	2039	2155	2265	2377
51	18	641	651	665	695	715	762	810	850	892	751	761	775	805	825	872	920	960	1002
51	20	683	690	704	733	760	813	868	909	950	801	808	822	851	878	931	986	1027	1068
51	22	715	720	734	764	790	846	900	947	989	838	843	857	887	913	969	1023	1070	1112
51	24	747	755	767	803	826	886	944	992	1037	878	886	898	934	957	1017	1075	1123	1168
51	26	785	793	810	841	867	921	977	1022	1070	923	931	948	979	1005	1059	1115	1160	1208
51	28	797	807	821	858	880	940	998	1047	1096	941	951	965	1002	1024	1084	1142	1191	1240
51	30	841	849	867	907	934	1000	1070	1122	1172	995	1003	1021	1061	1088	1154	1224	1276	1326
51	32	867	876	896	934	960	1025	1089	1140	1194	1033	1042	1062	1100	1126	1191	1255	1306	1360
51	33	882	891	912	949	980	1044	1112	1165	1215	1050	1059	1080	1117	1148	1212	1280	1333	1383
51	34	890	898	922	960	987	1052	1119	1172	1226	1061	1069	1093	1131	1158	1223	1290	1343	1397
51	35	915	923	948	986	1013	1080	1147	1202	1256	1088	1096	1121	1159	1186	1253	1320	1375	1429
51	36	957	969	995	1037	1068	1138	1211	1273	1334	1138	1150	1176	1218	1249	1319	1392	1454	1515
51	37	980	991	1015	1057	1089	1165	1239	1299	1360	1163	1174	1198	1240	1272	1348	1422	1482	1543
51	38	996	1008	1036	1078	1111	1184	1259	1319	1380	1189	1201	1229	1271	1304	1377	1452	1512	1573
51	39	1008	1020	1044	1087	1122	1198	1278	1337	1399	1204	1216	1240	1283	1318	1394	1474	1533	1595
51	40	1032	1042	1071	1114	1152	1231	1310	1373	1438	1232	1242	1271	1314	1352	1431	1510	1573	1638
51	41	1050	1063	1087	1132	1169	1252	1334	1400	1463	1252	1265	1289	1334	1371	1454	1536	1602	1665
51	42	1053	1065	1092	1137	1173	1255	1337	1404	1469	1258	1270	1297	1342	1378	1460	1542	1609	1674
51	43	1085	1096	1126	1172	1209	1291	1375	1441	1506	1298	1309	1339	1385	1422	1504	1588	1654	1719
51	44	1102	1114	1144	1191	1223	1303	1383	1451	1515	1321	1333	1363	1410	1442	1522	1602	1670	1734
51	46	1137	1151	1180	1226	1260	1343	1424	1493	1565	1361	1375	1404	1450	1484	1567	1648	1717	1789
51	48	1152	1163	1195	1240	1279	1362	1442	1515	1585	1379	1390	1422	1467	1506	1589	1669	1742	1812
51	50	1208	1219	1252	1299	1335	1419	1500	1573	1643	1445	1456	1489	1536	1572	1656	1737	1810	1880
51	52	1244	1256	1289	1336	1370	1453	1535	1608	1683	1489	1501	1534	1581	1615	1698	1780	1853	1928
51	54	1260	1279	1308	1355	1387	1469	1549	1625	1703	1513	1532	1561	1608	1640	1722	1802	1878	1956
51	56	1312	1327	1360	1407	1440	1521	1603	1681	1757	1574	1589	1622	1669	1702	1783	1865	1943	2019
51	58	1346	1365	1397	1442	1480	1563	1646	1727	1807	1614	1633	1665	1710	1748	1831	1914	1995	2075
51	60	1379	1394	1427	1477	1515	1603	1690	1777	1862	1661	1676	1709	1759	1797	1885	1972	2059	2144
51	62	1420	1434	1473	1516	1558	1645	1731	1819	1904	1709	1723	1762	1805	1847	1934	2020	2108	2193
51	64	1457	1472	1510	1557	1597	1683	1772	1862	1953	1752	1767	1805	1852	1892	1978	2067	2157	2248
51	66	1488	1507	1543	1593	1634	1724	1815	1908	2001	1792	1811	1847	1897	1938	2028	2119	2212	2305
51	68	1525	1543	1580	1631	1676	1771	1864	1957	2051	1837	1855	1892	1943	1988	2083	2176	2269	2363
51	70	1559	1579	1617	1663	1713	1807	1902	2001	2095	1878	1898	1936	1982	2032	2126	2221	2320	2414
51	72	1597	1622	1655	1704	1755	1855	1953	2053	2149	1921	1946	1979	2028	2079	2179	2277	2377	2473
51	74	1632	1655	1691	1738	1796	1897	2000	2096	2197	1970	1993	2029	2076	2134	2235	2338	2434	2535
51	76	1665	1691	1731	1776	1834	1937	2037	2141	2242	2010	2036	2076	2121	2179	2282	2382	2486	2587
51	78	1703	1731	1769	1815	1878	1984	2090	2197	2299	2053	2081	2119	2165	2228	2334	2440	2547	2649
51	80	1737	1766	1807	1855	1913	2021	2124	2230	2332	2099	2128	2169	2217	2275	2383	2486	2592	2694
51	82	1772	1801	1840	1890	1951	2062	2172	2281	2384	2142	2171	2210	2260	2321	2432	2542	2651	2754
51	84	1807	1837	1882	1931	1995	2109	2219	2329	2441	2181	2211	2256	2305	2369	2483	2593	2703	2815
51	86	1837	1873	1912	1967	2025	2139	2252	2359	2470	2215	2251	2290	2345	2403	2517	2630	2737	2848
51	88	1880	1913	1952	2008	2068	2185	2299	2412	2522	2265	2298	2337	2393	2453	2570	2684	2797	2907

Suite de la grille de prix à la page suivante.

RY_G

Écran autoportant de 2 po
d'épaisseur – élément supérieur vitré (suite)

DIMENSIONS – PO
X 25,4 = MM

PRIX

H	La	VITRAGE TRANSPARENT (CL)									VITRAGE GIVRÉ (FT)								
		Stratifié Source	A/ TFC	Cat. 1	Cat. 2	Cat. 3	Cat. 4	Cat. 5	Cat. 6	Cat. 7	Stratifié Source	A/ TFC	Cat. 1	Cat. 2	Cat. 3	Cat. 4	Cat. 5	Cat. 6	Cat. 7
66	18	880	889	900	933	950	998	1045	1087	1129	1076	1085	1096	1129	1146	1194	1241	1283	1325
66	20	941	949	963	993	1017	1071	1126	1168	1209	1150	1158	1172	1202	1226	1280	1335	1377	1418
66	22	981	989	1000	1032	1057	1112	1168	1211	1254	1203	1211	1222	1254	1279	1334	1390	1433	1476
66	24	1034	1041	1056	1087	1114	1169	1226	1273	1318	1269	1276	1291	1322	1349	1404	1461	1508	1553
66	26	1081	1089	1109	1137	1163	1219	1277	1321	1366	1330	1338	1358	1386	1412	1468	1526	1570	1615
66	28	1132	1141	1159	1194	1215	1273	1329	1379	1429	1394	1403	1421	1456	1477	1535	1591	1641	1691
66	30	1172	1182	1199	1240	1263	1332	1399	1451	1500	1449	1459	1476	1517	1540	1609	1676	1728	1777
66	32	1211	1220	1242	1282	1305	1369	1431	1484	1536	1500	1509	1531	1571	1594	1658	1720	1773	1825
66	33	1239	1247	1267	1303	1335	1402	1465	1518	1572	1532	1540	1560	1596	1628	1695	1758	1811	1865
66	34	1285	1293	1318	1355	1380	1444	1507	1563	1615	1591	1599	1624	1661	1686	1750	1813	1869	1921
66	35	1284	1291	1317	1353	1380	1448	1511	1566	1622	1593	1600	1626	1662	1689	1757	1820	1875	1931
66	36	1346	1360	1384	1426	1458	1531	1603	1662	1723	1672	1686	1710	1752	1784	1857	1929	1988	2049
66	37	1358	1369	1394	1434	1470	1546	1622	1682	1741	1691	1702	1727	1767	1803	1879	1955	2015	2074
66	38	1383	1394	1421	1463	1498	1574	1650	1709	1769	1724	1735	1762	1804	1839	1915	1991	2050	2110
66	39	1416	1427	1456	1499	1531	1604	1681	1740	1801	1762	1773	1802	1845	1877	1950	2027	2086	2147
66	40	1433	1444	1473	1515	1553	1633	1713	1777	1840	1788	1799	1828	1870	1908	1988	2068	2132	2195
66	41	1460	1472	1500	1543	1580	1660	1739	1806	1871	1821	1833	1861	1904	1941	2021	2100	2167	2232
66	42	1485	1498	1525	1569	1607	1690	1774	1839	1904	1853	1866	1893	1937	1975	2058	2142	2207	2272
66	43	1511	1522	1551	1598	1634	1717	1800	1865	1931	1886	1897	1926	1973	2009	2092	2175	2240	2306
66	44	1536	1546	1578	1623	1659	1739	1822	1887	1952	1923	1933	1965	2010	2046	2126	2209	2274	2339
66	46	1586	1597	1631	1676	1711	1791	1869	1940	2008	1984	1995	2029	2074	2109	2189	2267	2338	2406
66	48	1632	1643	1676	1720	1757	1837	1920	1994	2062	2038	2049	2082	2126	2163	2243	2326	2400	2468
66	50	1688	1699	1731	1778	1813	1897	1979	2053	2123	2108	2119	2151	2198	2233	2317	2399	2473	2543
66	52	1737	1752	1781	1828	1862	1945	2027	2101	2176	2172	2187	2216	2263	2297	2380	2462	2536	2611
66	54	1779	1796	1827	1873	1907	1986	2067	2145	2223	2227	2244	2275	2321	2355	2434	2515	2593	2671
66	56	1837	1854	1885	1931	1967	2050	2127	2205	2284	2299	2316	2347	2393	2429	2512	2589	2667	2746
66	58	1887	1904	1937	1982	2021	2102	2184	2267	2348	2363	2380	2413	2458	2497	2578	2660	2743	2824
66	60	1951	1967	2000	2050	2086	2174	2261	2349	2437	2446	2462	2495	2545	2581	2669	2756	2844	2932
66	62	1987	2004	2042	2085	2126	2211	2298	2384	2471	2500	2517	2555	2598	2639	2724	2811	2897	2984
66	64	2039	2056	2093	2141	2180	2268	2356	2446	2538	2566	2583	2620	2668	2707	2795	2883	2973	3065
66	66	2090	2109	2145	2195	2235	2325	2415	2507	2601	2626	2645	2681	2731	2771	2861	2951	3043	3137
66	68	2140	2156	2197	2243	2290	2380	2474	2567	2661	2690	2706	2747	2793	2840	2930	3024	3117	3211
66	70	2189	2207	2246	2293	2343	2439	2537	2633	2729	2756	2774	2813	2860	2910	3006	3104	3200	3296
66	72	2241	2265	2299	2349	2402	2499	2600	2697	2796	2816	2840	2874	2924	2977	3074	3175	3272	3371
66	74	2292	2319	2354	2402	2456	2555	2661	2760	2857	2886	2913	2948	2996	3050	3149	3255	3354	3451
66	76	2343	2369	2405	2451	2503	2610	2711	2814	2914	2954	2980	3016	3062	3114	3221	3322	3425	3525
66	78	2397	2419	2457	2502	2561	2667	2774	2878	2982	3016	3038	3076	3121	3180	3286	3393	3497	3601
66	80	2443	2468	2504	2557	2616	2724	2834	2939	3043	3081	3106	3142	3195	3254	3362	3472	3577	3681
66	82	2493	2523	2561	2613	2668	2776	2884	2990	3097	3147	3177	3215	3267	3322	3430	3538	3644	3751
66	84	2544	2576	2616	2668	2725	2837	2945	3057	3167	3205	3237	3277	3329	3386	3498	3606	3718	3828
66	86	2591	2624	2667	2721	2779	2891	3002	3112	3220	3265	3298	3341	3395	3453	3565	3676	3786	3894
66	88	2642	2676	2718	2774	2835	2952	3069	3181	3290	3325	3359	3401	3457	3518	3635	3752	3864	3973

RY_FG

Écran autoportant de 2 po d'épaisseur – élément central avec tissu et élément supérieur vitré

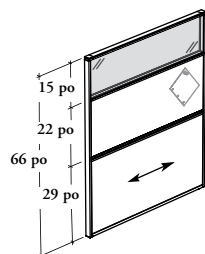

Cet écran autoportant peut être relié à d'autres écrans autoportants, à un mur ou à un bureau, afin de diviser l'espace dans un vaste éventail d'applications.

ÉLÉMENTS COMPRIS

Un écran autoportant, un anneau pour ouverture de gestion du câblage (selon les spécifications), et pattes de nivellement.

ÉLÉMENTS NON COMPRIS

Pied, ensemble de raccordement mural, ensemble de raccordement à un bureau, ensemble de raccordement d'écrans de hauteurs différentes, ensemble de raccordement arrière, ensemble de raccordement latéral et capuchon pour ouverture de gestion du câblage (le cas échéant).

REMARQUES

Les deux côtés des éléments vitrés sont faits de vitrage trempé pour donner une apparence uniforme.

Givré (FT) consiste en un verre gravé d'un seul côté orienté vers l'intérieur du montage.

La même catégorie de tissu doit être commandée pour tous les éléments recouverts de tissu. Le tissu est appliqué des deux côtés.

L'option d'ouverture de gestion du câblage à une extrémité (E) n'est pas offerte pour les largeurs suivantes : 18 po, 28 po, 33 po, 34 po, 35 po, 37 po, 39 po, 40 po, 41 po, 43 po, 46 po, 52 po, 58 po, 64 po, 70 po, 76 po, 82 po et 88 po.

L'anneau pour ouverture de gestion de câblage est de couleur Platinum.

Il y a deux types d'application en largeur : affleurante et allongée. Pour plus de détails sur ces types d'application, consulter le guide des applications à la section correspondante.

OPTIONS

Configuration de la base	Hauteur	Largeur	Finition du cadre	Finition de l'élément central	Ouverture de gestion de câblage (pour config. de base en stratifié)
F Tissu L Stratifié	66	Application affleurante 20, 24, 30, 36, 40, 48, 54, 60, 66, 72, 78, 84 Application allongée 18, 22, 26, 28, 32, 33, 34, 35, 37, 38, 39, 41, 42, 43, 44, 46, 50, 52, 56, 58, 62, 64, 68, 70, 74, 76, 80, 82, 86, 88	Foundation Mica Finition de l'élément de base Tissu pour panneau Stratifié Source	Tissu pour panneau Finition du vitrage CL Transparent FT Givré	C Au centre E À une extrémité N Sans ouverture (illustrée)

COMMANDE TYPE

RYFG	66	18	E	C502	C502	FT	
------	----	----	---	------	------	----	--

DIMENSIONS POUCES / MM

H	La
66 / 1676	18 / 457
66 / 1676	20 / 508
66 / 1676	22 / 559
66 / 1676	24 / 610
66 / 1676	26 / 660
66 / 1676	28 / 737
66 / 1676	30 / 762
66 / 1676	32 / 813
66 / 1676	33 / 838
66 / 1676	34 / 864
66 / 1676	35 / 889
66 / 1676	36 / 914
66 / 1676	37 / 940
66 / 1676	38 / 965
66 / 1676	39 / 991
66 / 1676	40 / 1016
66 / 1676	41 / 1041
66 / 1676	42 / 1067
66 / 1676	43 / 1092
66 / 1676	44 / 1118
66 / 1676	46 / 1168
66 / 1676	48 / 1219

PRIX

ÉLÉMENT DE BASE RECOUVERT DE TISSU															
VITRAGE TRANSPARENT (CL)							VITRAGE GIVRÉ (FT)								
A/TFC	Cat. 1	Cat. 2	Cat. 3	Cat. 4	Cat. 5	Cat. 6	Cat. 7	A/TFC	Cat. 1	Cat. 2	Cat. 3	Cat. 4	Cat. 5	Cat. 6	Cat. 7
845	881	956	996	1118	1235	1301	1363	926	962	1037	1077	1199	1316	1382	1444
874	912	983	1032	1159	1282	1349	1413	961	999	1070	1119	1246	1369	1436	1500
912	953	1026	1079	1207	1335	1404	1466	1005	1046	1119	1172	1300	1428	1497	1559
943	985	1068	1123	1259	1395	1466	1536	1039	1081	1164	1219	1355	1491	1562	1632
1023	1067	1147	1201	1333	1468	1540	1609	1130	1174	1254	1308	1440	1575	1647	1716
1030	1073	1158	1212	1357	1498	1574	1651	1143	1186	1271	1325	1470	1611	1687	1764
1066	1111	1207	1267	1428	1589	1668	1747	1184	1229	1325	1385	1546	1707	1786	1865
1082	1132	1225	1294	1457	1621	1704	1789	1204	1254	1347	1416	1579	1743	1826	1911
1114	1166	1259	1330	1490	1657	1740	1821	1239	1291	1384	1455	1615	1782	1865	1946
1200	1256	1349	1421	1581	1746	1829	1915	1329	1385	1478	1550	1710	1875	1958	2044
1211	1271	1363	1438	1607	1772	1859	1948	1342	1402	1494	1569	1738	1903	1990	2079
1220	1287	1391	1467	1650	1831	1929	2025	1358	1425	1529	1605	1788	1969	2067	2163
1265	1332	1438	1517	1699	1884	1981	2077	1407	1474	1580	1659	1841	2026	2123	2219
1289	1351	1456	1536	1724	1908	2002	2099	1433	1495	1600	1680	1868	2052	2146	2243
1309	1374	1483	1561	1744	1933	2027	2126	1457	1522	1631	1709	1892	2081	2175	2274
1334	1398	1507	1594	1789	1980	2081	2180	1487	1551	1660	1747	1942	2133	2234	2333
1355	1423	1533	1622	1816	2009	2111	2212	1509	1577	1687	1776	1970	2163	2265	2366
1371	1439	1559	1642	1841	2042	2148	2250	1525	1593	1713	1796	1995	2196	2302	2404
1401	1473	1594	1675	1878	2077	2183	2285	1562	1634	1755	1836	2039	2238	2344	2446
1425	1495	1616	1699	1902	2108	2205	2307	1591	1661	1782	1865	2068	2274	2371	2473
1469	1548	1662	1746	1950	2154	2260	2364	1638	1717	1831	1915	2119	2323	2429	2533
1523	1607	1720	1805	2010	2210	2316	2422	1696	1780	1893	1978	2183	2383	2489	2595

Suite de la grille de prix à la page suivante.

RY_FG

Écran autoportant de 2 po
d'épaisseur – élément central avec
tissu et élément supérieur vitré (suite)

DIMENSIONS
POUCES / MM

H	La
66 / 1676	50 / 1270
66 / 1676	52 / 1321
66 / 1676	54 / 1372
66 / 1676	56 / 1422
66 / 1676	58 / 1473
66 / 1676	60 / 1524
66 / 1676	62 / 1575
66 / 1676	64 / 1626
66 / 1676	66 / 1676
66 / 1676	68 / 1727
66 / 1676	70 / 1778
66 / 1676	72 / 1829
66 / 1676	74 / 1880
66 / 1676	76 / 1930
66 / 1676	78 / 1981
66 / 1676	80 / 2032
66 / 1676	82 / 2083
66 / 1676	84 / 2134
66 / 1676	86 / 2184
66 / 1676	88 / 2235

PRIX

ÉLÉMENT DE BASE RECOUVERT DE TISSU (SUITE)															
VITRAGE TRANSPARENT (CL)								VITRAGE GIVRÉ (FT)							
A/TCF	Cat. 1	Cat. 2	Cat. 3	Cat. 4	Cat. 5	Cat. 6	Cat. 7	A/TCF	Cat. 1	Cat. 2	Cat. 3	Cat. 4	Cat. 5	Cat. 6	Cat. 7
1557	1640	1756	1845	2048	2255	2358	2467	1734	1817	1933	2022	2225	2432	2535	2644
1593	1680	1789	1880	2085	2288	2394	2508	1775	1862	1971	2062	2267	2470	2576	2690
1651	1738	1847	1943	2143	2347	2466	2581	1842	1929	2038	2134	2334	2538	2657	2772
1693	1782	1892	1990	2202	2413	2533	2651	1890	1979	2089	2187	2399	2610	2730	2848
1740	1827	1943	2039	2256	2471	2597	2720	1943	2030	2146	2242	2459	2674	2800	2923
1784	1873	1991	2113	2356	2597	2733	2867	1995	2084	2202	2324	2567	2808	2944	3078
1827	1919	2067	2161	2406	2651	2789	2923	2046	2138	2286	2380	2625	2870	3008	3142
1871	1964	2112	2209	2459	2702	2846	2987	2096	2189	2337	2434	2684	2927	3071	3212
1926	2011	2157	2263	2514	2764	2908	3049	2153	2238	2384	2490	2741	2991	3135	3276
1971	2057	2208	2316	2573	2829	2975	3117	2206	2292	2443	2551	2808	3064	3210	3352
2015	2103	2253	2365	2625	2890	3041	3185	2255	2343	2493	2605	2865	3130	3281	3425
2066	2148	2301	2419	2689	2960	3110	3263	2311	2393	2546	2664	2934	3205	3355	3508
2110	2194	2351	2466	2745	3020	3173	3323	2363	2447	2604	2719	2998	3273	3426	3576
2154	2239	2397	2515	2793	3069	3231	3386	2416	2501	2659	2777	3055	3331	3493	3648
2203	2286	2447	2570	2849	3132	3296	3453	2467	2550	2711	2834	3113	3396	3560	3717
2244	2336	2494	2615	2898	3180	3338	3499	2519	2611	2769	2890	3173	3455	3613	3774
2289	2379	2540	2663	2943	3226	3391	3551	2571	2661	2822	2945	3225	3508	3673	3833
2335	2427	2587	2715	3002	3288	3458	3625	2619	2711	2871	2999	3286	3572	3742	3909
2382	2471	2635	2763	3054	3348	3517	3680	2671	2760	2924	3052	3343	3637	3806	3969
2435	2515	2679	2811	3108	3406	3575	3738	2730	2810	2974	3106	3403	3701	3870	4033

ÉLÉMENT DE BASE EN STRATIFIÉ SOURCE															
VITRAGE TRANSPARENT (CL)								VITRAGE GIVRÉ (FT)							
A/TCF	Cat. 1	Cat. 2	Cat. 3	Cat. 4	Cat. 5	Cat. 6	Cat. 7	A/TCF	Cat. 1	Cat. 2	Cat. 3	Cat. 4	Cat. 5	Cat. 6	Cat. 7
839	863	906	929	1000	1071	1094	1115	920	944	987	1010	1081	1152	1175	1196
867	892	934	957	1032	1101	1124	1147	954	979	1021	1044	1119	1188	1211	1234
904	930	974	1004	1076	1150	1176	1195	997	1023	1067	1097	1169	1243	1269	1288
936	964	1012	1044	1121	1199	1224	1248	1032	1060	1108	1140	1217	1295	1320	1344
1015	1042	1090	1122	1199	1277	1302	1326	1122	1149	1197	1229	1306	1384	1409	1433
1019	1046	1097	1129	1212	1297	1323	1349	1132	1159	1210	1242	1325	1410	1436	1462
1054	1084	1138	1174	1267	1356	1385	1413	1172	1202	1256	1292	1385	1474	1503	1531
1074	1104	1160	1200	1297	1393	1425	1455	1196	1226	1282	1322	1419	1515	1547	1577
1102	1135	1190	1231	1328	1425	1457	1487	1227	1260	1315	1356	1453	1550	1582	1612
1188	1224	1278	1321	1419	1518	1548	1579	1317	1353	1407	1450	1548	1647	1677	1708
1203	1242	1297	1342	1443	1543	1573	1607	1334	1373	1428	1473	1574	1674	1704	1738
1211	1249	1311	1360	1469	1580	1617	1653	1349	1387	1449	1498	1607	1718	1755	1791
1255	1293	1358	1404	1514	1624	1661	1697	1397	1435	1500	1546	1656	1766	1803	1839
1273	1312	1376	1422	1532	1640	1676	1711	1417	1456	1520	1566	1676	1784	1820	1855
1299	1335	1401	1447	1556	1669	1704	1740	1447	1483	1549	1595	1704	1817	1852	1888
1321	1360	1424	1475	1588	1701	1736	1772	1474	1513	1577	1628	1741	1854	1889	1925
1347	1386	1452	1501	1614	1727	1762	1798	1501	1540	1606	1655	1768	1881	1916	1952
1357	1399	1473	1517	1636	1752	1791	1828	1511	1553	1627	1671	1790	1906	1945	1982
1392	1433	1507	1551	1669	1788	1827	1863	1553	1594	1668	1712	1830	1949	1988	2024
1413	1454	1529	1576	1696	1816	1854	1891	1579	1620	1695	1742	1862	1982	2020	2057
1456	1504	1573	1621	1742	1860	1901	1936	1625	1673	1742	1790	1911	2029	2070	2105
1512	1564	1631	1679	1798	1916	1957	1992	1685	1737	1804	1852	1971	2089	2130	2165

Suite de la grille de prix à la page suivante.

RY_FG

**Écran autoportant de 2 po d'épaisseur
– élément central avec tissu et élément
supérieur vitré (suite)**

DIMENSIONS
POUCES / MM

PRIX

		ÉLÉMENT DE BASE EN STRATIFIÉ SOURCE (SUITE)															
		VITRAGE TRANSPARENT (CL)							VITRAGE GIVRÉ (FT)								
H	La	A/TFC	Cat. 1	Cat. 2	Cat. 3	Cat. 4	Cat. 5	Cat. 6	Cat. 7	A/TFC	Cat. 1	Cat. 2	Cat. 3	Cat. 4	Cat. 5	Cat. 6	Cat. 7
66 / 1676	50 / 1270	1545	1596	1663	1719	1835	1955	1994	2033	1722	1773	1840	1896	2012	2132	2171	2210
66 / 1676	52 / 1321	1580	1636	1698	1754	1872	1991	2030	2069	1762	1818	1880	1936	2054	2173	2212	2251
66 / 1676	54 / 1372	1638	1694	1756	1817	1939	2062	2105	2143	1829	1885	1947	2008	2130	2253	2296	2334
66 / 1676	56 / 1422	1677	1734	1798	1862	1993	2122	2165	2206	1874	1931	1995	2059	2190	2319	2362	2403
66 / 1676	58 / 1473	1724	1778	1848	1908	2043	2174	2219	2258	1927	1981	2051	2111	2246	2377	2422	2461
66 / 1676	60 / 1524	1711	1765	1860	1920	2078	2235	2284	2332	1922	1976	2071	2131	2289	2446	2495	2543
66 / 1676	62 / 1575	1812	1867	1967	2024	2182	2341	2392	2440	2031	2086	2186	2243	2401	2560	2611	2659
66 / 1676	64 / 1626	1855	1912	2010	2070	2232	2388	2439	2492	2080	2137	2235	2295	2457	2613	2664	2717
66 / 1676	66 / 1676	1908	1958	2057	2119	2280	2440	2491	2542	2135	2185	2284	2346	2507	2667	2718	2769
66 / 1676	68 / 1727	1951	2002	2104	2167	2329	2495	2548	2597	2186	2237	2339	2402	2564	2730	2783	2832
66 / 1676	70 / 1778	1997	2046	2148	2212	2376	2542	2596	2648	2237	2286	2388	2452	2616	2782	2836	2888
66 / 1676	72 / 1829	2040	2089	2192	2258	2428	2597	2649	2703	2285	2334	2437	2503	2673	2842	2894	2948
66 / 1676	74 / 1880	2084	2133	2244	2305	2479	2649	2703	2757	2337	2386	2497	2558	2732	2902	2956	3010
66 / 1676	76 / 1390	2127	2176	2286	2347	2524	2696	2752	2807	2389	2438	2548	2609	2786	2958	3014	3069
66 / 1676	78 / 1981	2174	2222	2334	2395	2570	2742	2798	2853	2438	2486	2598	2659	2834	3006	3062	3117
66 / 1676	80 / 2032	2216	2264	2376	2438	2616	2790	2844	2900	2491	2539	2651	2713	2891	3065	3119	3175
66 / 1676	82 / 2083	2262	2310	2422	2486	2663	2839	2895	2950	2544	2592	2704	2768	2945	3121	3177	3232
66 / 1676	84 / 2134	2305	2354	2467	2532	2708	2887	2944	3001	2589	2638	2751	2816	2992	3171	3228	3285
66 / 1676	86 / 2184	2353	2402	2514	2581	2758	2942	3000	3054	2642	2691	2803	2870	3047	3231	3289	3343
66 / 1676	88 / 2235	2396	2443	2555	2622	2800	2983	3041	3095	2691	2738	2850	2917	3095	3278	3336	3390

Xpress

R Y C _

Ensemble de raccordement arrière – écran autoportant de 2 po d'épaisseur

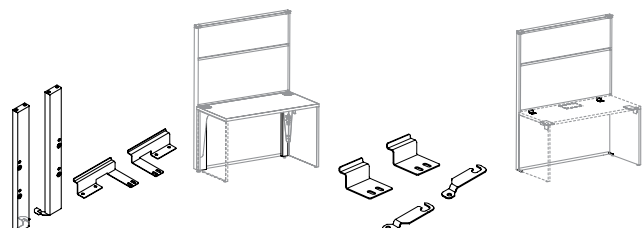

Bureau modulaire (M)

Bureau central (S)

L'ensemble de raccordement arrière est conçu pour relier un écran autoportant de 2 po d'épaisseur au dos d'un bureau modulaire ou central.

ÉLÉMENTS COMPRIS

Bureau modulaire (M) : Deux ferrures pour surface, deux ferrures pour raccord d'angle et quincaillerie.

Bureau central (S) : Deux ferrures pour surface, deux ferrures pour support d'extrémité et quincaillerie.

ÉLÉMENTS NON COMPRIS

Cache-raccord d'angle.

REMARQUES

Commander une finition de quincaillerie assortie à celle du support d'extrémité ou de la base.

La largeur de l'écran autoportant doit être supérieure ou égale à celle de la surface de travail.

Les couleurs coordonnées sont des couleurs unies qui peuvent être assorties à celles des stratifiés similibois, notamment à celles des supports d'extrémité et des panneaux modestie.

L'ensemble avec quincaillerie de montage pour bureau modulaire (M) **ne peut pas** être installé sur un bureau avec panneau modestie.

L'ensemble avec quincaillerie de montage pour bureau central (C) doit être installé sur un bureau central simple avec panneau modestie avec accès au mur.

OPTIONS

Quincaillerie de montage		Finition de la quincaillerie	
M	Pour bureau modulaire	Foundation	
S	Pour bureau central	Mica	
		Couleurs coordonnées	

COMMANDE TYPE

RYCM	R8
-------------	-----------

PRIX

	Foundation / couleurs coordonnées	Mica
Bureau central	110	118
Bureau modulaire	211	222

L'ensemble de raccordement latéral est conçu pour relier un écran autoportant de 2 po d'épaisseur à un bureau équipé d'un support d'extrémité.

ÉLÉMENTS COMPRIS

Deux ferrures pour surface, deux ferrures pour support d'extrémité et quincaillerie.

REMARQUES

Commander une finition de quincaillerie assortie à celle du support d'extrémité ou de la base.

La largeur de l'écran autoportant doit être supérieure ou égale à la profondeur de la surface de travail.

Les couleurs coordonnées sont des couleurs unies qui peuvent être assorties à celles des stratifiés similibois, notamment à celles des supports d'extrémité et des panneaux modeste.

Ne peut pas être installé sur un bureau équipé de pieds en C en métal.

RYCL
Ensemble de raccordement latéral
– écran autoportant de 2 po
d'épaisseur

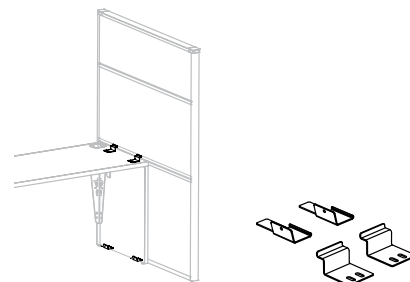

OPTIONS

Finition de la quincaillerie

Foundation

Mica

Couleurs coordonnées

COMMANDE TYPE

RYCL R8

PRIX

Foundation / couleurs coordonnées	Mica
110	118

Xpress

R Y C W

Ensemble de raccordement mural – écran autoportant de 2 po d'épaisseur

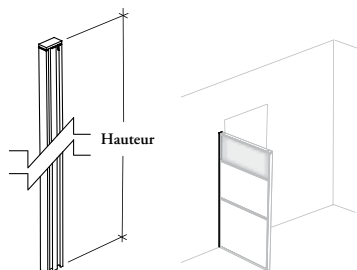

L'ensemble de raccordement mural est conçu pour relier un écran autoportant de 2 po d'épaisseur à un mur.

ÉLÉMENTS COMPRIS

Un profilé en aluminium, un capuchon et quincaillerie de montage.

REMARQUES

La hauteur de l'ensemble de raccordement mural doit être égale à celle de l'écran autoportant.

La couleur commandée devrait être assortie à celle du cadre de l'écran autoportant.

OPTIONS

Hauteur	Finition
42, 51, 66	Foundation Mica

COMMANDE TYPE

R Y C W 66	Q
------------	---

DIMENSIONS POUCES / MM

H
42 / 1067
51 / 1295
66 / 1676

PRIX

Foundation	Mica
90	96
119	125
142	152

RYCD

L'ensemble de raccordement à un bureau est conçu pour relier un écran autoportant de 2 po d'épaisseur à un bureau doté d'éléments.

ÉLÉMENTS COMPRIS

Un profilé en aluminium, un capuchon et quincaillerie de montage.

REMARQUES

La hauteur de l'écran autoportant doit être inférieure ou égale à celle du bureau et de l'élément auquel il est relié.

La hauteur de l'ensemble de raccordement doit être égale à celle de l'écran autoportant.

Ensemble de raccordement à un bureau – écran autoportant de 2 po d'épaisseur

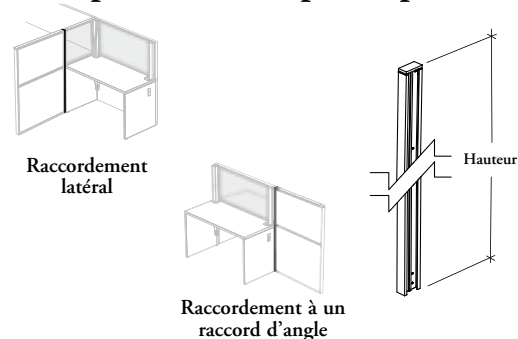

OPTIONS

Hauteur	Finition
42, 51, 66	Foundation Mica

COMMANDE TYPE

RYCD 66	E
---------	---

DIMENSIONS POUCES / MM

H
42 / 1067
51 / 1295
66 / 1676

PRIX

Foundation	Mica
90	96
119	125
142	152

Xpress

RYCH

Ensemble de raccordement d'écrans de hauteurs différentes – écrans autoportants de 2 po d'épaisseur

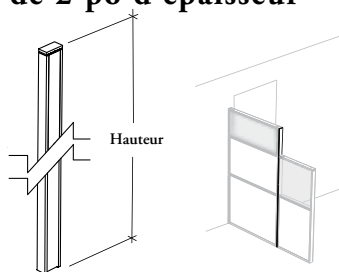

Cet ensemble de raccordement permet de relier deux écrans autoportants de 2 po d'épaisseur qui sont de hauteurs différentes.

ÉLÉMENTS COMPRIS

Un profilé en aluminium, un cache-raccord de 37 po en aluminium, un capuchon et quincaillerie de montage.

REMARQUES

La hauteur de l'ensemble de raccordement pour écrans de hauteurs différentes doit être égale ou supérieure à celle de l'écran autoportant auquel il est fixé.

Raccordement à 180° seulement.

La couleur commandée devrait être assortie à celle du cadre de l'écran autoportant.

OPTIONS

Hauteur	Finition
42, 51, 66	Foundation Mica

COMMANDE TYPE

RYCH 66	Q
---------	---

DIMENSIONS POUCES / MM

H
42 / 1067
51 / 1295
66 / 1676

PRIX

Foundation	Mica
90	96
119	125
142	152

Le pied sert à stabiliser les écrans autoportants de 2 po d'épaisseur

ÉLÉMENTS COMPRIS

Un pied.

REMARQUES

Convient aux écrans de toutes hauteurs et largeurs et est installé sur des pattes de nivellement.

La couleur devrait être assortie à celle de l'écran autoportant.

Le pied est destiné à un usage particulier. Consulter le guide des applications.

RYCF
Pied – écran autoportant de 2 po d'épaisseur

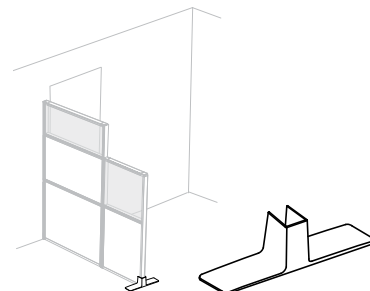

OPTIONS

Style	Finition
1 Style de base	Foundation Mica

COMMANDE TYPE

RYCF 1	7
---------------	----------

STYLE

PRIX

	Foundation	Mica
1	303	319

dessus de comptoir

tableau d'ensemble

R C S C Dessus de comptoir – extrémités droites

Page 392



R C C C Dessus de comptoir d'angle – extrémité droite

Page 393

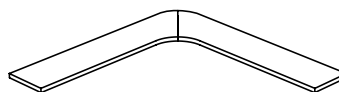

R C C S Support pour dessus de comptoir

Page 394

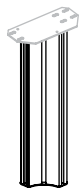

dessus de comptoir

Xpress

RCSC

Dessus de comptoirs – extrémités droites

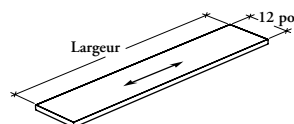

Ce dessus de comptoir s'installe sur des colonnes structurales. Il peut être utilisé seul ou relié à d'autres dessus de comptoir.

ÉLÉMENTS COMPRIS

Un dessus de comptoir et quincaillerie de montage.

ÉLÉMENTS NON COMPRIS

Colonnes structurales, supports pour dessus de comptoir et éléments de 13 po de hauteur.

REMARQUES

Ce dessus de comptoir dépasse de 6 po à l'avant du poste de travail.

Doit être combiné avec un élément de 13 po de hauteur.

OPTIONS

Profondeur	Largeur	Finition du dessus de comptoir	Style des garnitures de chants	Finition des garnitures de chants
12	24, 30, 36, 42, 48, 54, 60, 66, 72, 78, 84	Stratifié Foundation Flintwood	6 Droite 9 Plate en Flintwood	Couleurs de garnitures (style de garniture 6)

COMMANDE TYPE

RCSC 12	24	2D	6	4D
----------------	-----------	-----------	----------	-----------

DIMENSIONS POUCES / MM

P	La
112 / 305	24 / 610
12 / 305	30 / 762
12 / 305	36 / 914
12 / 305	42 / 1067
12 / 305	48 / 1219
12 / 305	54 / 1372
12 / 305	60 / 1524
12 / 305	66 / 1676
12 / 305	72 / 1829
12 / 305	78 / 1981
12 / 305	84 / 2134

PRIX

	Stratifié Foundation	Flintwood
	191	405
	209	451
	239	515
	268	575
	303	652
	340	733
	375	810
	413	890
	454	971
	490	1052
	525	1132

RCCC

Dessus de comptoir d'angle – extrémité droite

Le dessus de comptoir d'angle – extrémité droite s'installe sur des colonnes structurales et est utilisé relié à d'autres dessus de comptoir afin de créer une surface polyvalente à 90°.

ÉLÉMENTS COMPRIS

Un dessus de comptoir et quincaillerie de montage.

ÉLÉMENTS NON COMPRIS

Colonnes structurales, supports pour dessus de comptoir et éléments de 13 po de hauteur.

REMARQUES

Le dessus de comptoir d'angle rectiligne (L) dépasse de 6 po à l'avant du poste de travail.

Doit être combiné avec un élément de 13 po de hauteur.

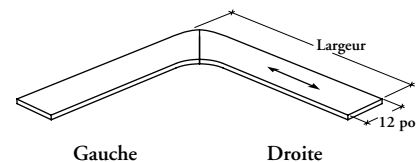

OPTIONS

Style de dessus de comptoir	Profondeur	Largeur	Configuration du dessus de comptoir	Finition du dessus de comptoir	Style des garnitures de chants	Finition des garnitures de chants
L Rectiligne	12	24, 30, 36, 42, 48, 54, 60, 66, 72, 78, 84	L Gauche R Droite	Stratifié Foundation Flintwood	6 Droite 9 Plate en Flintwood	Couleurs de garnitures (style de garniture 6)

COMMANDE TYPE

RCCC L	12	24	L	2D	6	4D
--------	----	----	---	----	---	----

DIMENSIONS POUCES / MM

PRIX

STYLE RECTILIGNE (L)

P	La	Stratifié Foundation	Flintwood
12 / 305	24 / 610	229	492
12 / 305	30 / 762	251	536
12 / 305	36 / 914	277	597
12 / 305	42 / 1067	309	662
12 / 305	48 / 1219	341	738
12 / 305	54 / 1372	376	815
12 / 305	60 / 1524	418	892
12 / 305	66 / 1676	455	974
12 / 305	72 / 1829	491	1056
12 / 305	78 / 1981	527	1134
12 / 305	84 / 2134	567	1216

dessus de comptoir

Xpress

R C C S

Support pour dessus de comptoir

Le support pour dessus de comptoir permet d'installer un dessus de comptoir sur le côté d'une surface de travail.

ÉLÉMENTS COMPRIS

Un support pour dessus de comptoir, une plaque et quincaillerie.

REMARQUES

Le support pour dessus de comptoir s'installe sur la surface de travail sans que des trous prépercés soient nécessaires.

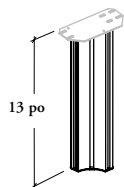

OPTIONS

Hauteur	Finition du support
13	Foundation Mica

COMMANDE TYPE

RCCS 13	G
---------	---

DIMENSIONS POUCES / MM

H
13 / 330

PRIX

Foundation	Mica
75	80

rangements surélevés
et accessoires

tableau d'ensemble

R S E D S Rangement de bureau surhaussé –
portes coulissantes

Page 400

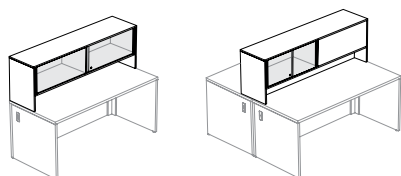

R S E H D Rangement de bureau surhaussé –
portes en placage sur charnières

Page 404

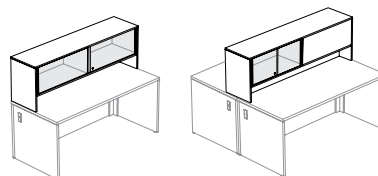

R S E O O Rangement de bureau surhaussé –
ouvert

Page 406

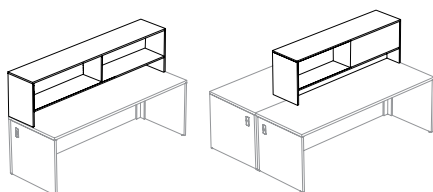

R O C C Rangement suspendu – portes en
placage sur charnières

Page 408

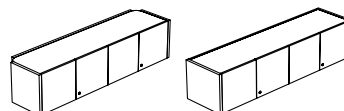

R O C H G Rangement suspendu – portes vitrées
sur charnières

Page 409

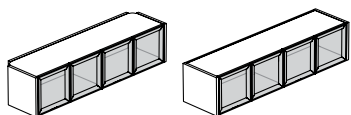

R O C F Rangement suspendu – porte(s)
basculante(s) en placage

Page 410

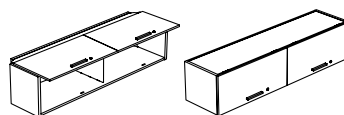

R O C M L Rangement suspendu – porte(s)
basculante(s) rectiligne(s) en métal

Page 411

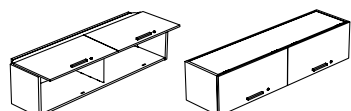

R O C M F Rangement suspendu – porte(s)
basculante(s) affleurante(s) en métal

Page 412



tableau d'ensemble (suite)

R O R L Rangement suspendu – porte(s)
escamotable(s) en placage

Page 413

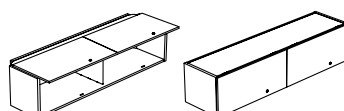
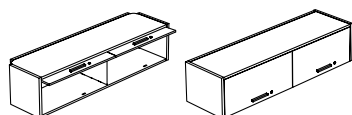

R O R M L Rangement suspendu – porte(s)
escamotable(s) rectiligne(s) en métal

Page 414

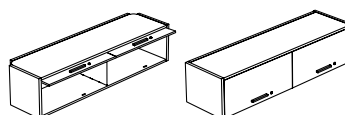

R O R M F Rangement suspendu – porte(s)
escamotable(s) affleurante(s) en métal

Page 415

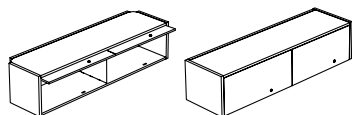

R O C D Rangement suspendu – portes
coulissantes

Page 416

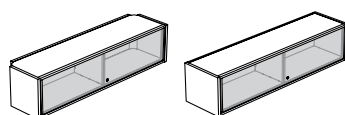

R O C O Rangement suspendu sans portes

Page 417

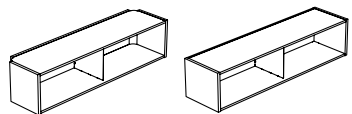

R O G F Jonction pour rangements suspendus

Page 418

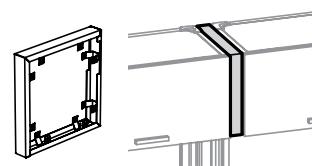

R O S L Tablette en placage

Page 419



R O S M Tablette en métal

Page 420



tableau d'ensemble (suite)

R O A R Rail pour accessoires

Page 421

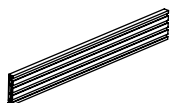

R P W T Tableau d'affichage mural

Page 422

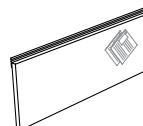

P A X Accessoires à papeterie

Page 423

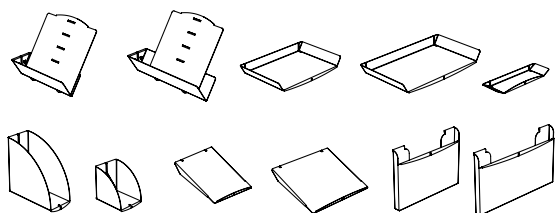

rangements surélevés et accessoires

Xpress

R S E D S

Rangement de bureau surhaussé – portes coulissantes

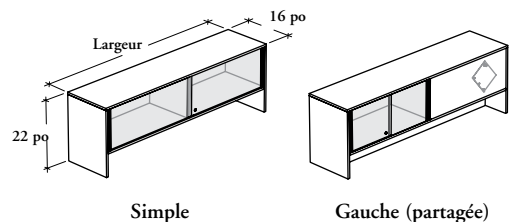

Ce produit est un rangement surhaussé fermé qui s'installe directement sur un bureau modulaire ou central, en configuration simple ou partagée.

ÉLÉMENTS COMPRIS

Configuration simple : Un rangement de bureau surhaussé, deux portes coulissantes avec poignées, un diviseur à l'intérieur, serrures et clés (le cas échéant).

Configuration partagée : Un rangement de bureau surhaussé, un accessoire pour le dos de chaque compartiment (selon les spécifications), quatre portes coulissantes avec poignée, un diviseur à l'intérieur, un séparateur sous la tablette (selon les spécifications), serrures et clés (le cas échéant).

ÉLÉMENTS NON COMPRIS

Lampe DEL à profil mince et lampe Tangent pour dessous de rangement.

REMARQUES

L'option de configuration de la base Ouverte sans séparateur (O) n'est pas offerte avec la configuration simple (S).

Le vitrage standard givré (FT) consiste en verre trempé d'un côté orienté vers l'intérieur du rangement.

Toutes les configurations ne sont pas offertes dans le cadre du programme Xpress. Consulter le catalogue et/ou le logiciel de prise de commandes Xpress pour obtenir plus de détails.

OPTIONS

Configur. (côté de la porte)	Type d'accessoire	Config. de la base	Profondeur	Largeur	Finition du boîtier et du diviseur	Style de porte	Finition des portes	Finition des poignées	Finition de l'accessoire (le cas échéant)	Style de clés
S Simple	F Tableau pun. en tissu (illustré)	C Fermée (illustrée)	16	30, 36, 42, 48, 54, 60, 66, 72, 78, 84	Stratifié Source	F Flintwood	Flintwood	Foundation	Stratifié Source	K Passe-partout
L Gauche (partagée)	L Stratifié	O Ouverte sans séparateur				G Verre	Verre standard : CL Transp. FT Givrée	Mica	Tissu pour panneau	R Au hasard
R Droite (partagée)						L Stratifié	Verre peint sur l'envers Stratifié Source			N Sans clé

COMMANDE TYPE

RSEDS L	F	O	16	54	XS	L	XS	7	C502	K
--------------------------	----------	----------	-----------	-----------	-----------	----------	-----------	----------	-------------	----------

DIMENSIONS POUCES / MM

P	La
16 / 406	30 / 762
16 / 406	36 / 914
16 / 406	42 / 1067
16 / 406	48 / 1219
16 / 406	54 / 1372
16 / 406	60 / 1524
16 / 406	66 / 1676
16 / 406	72 / 1829
16 / 406	78 / 1981
16 / 406	84 / 2134

PRIX

CONFIGURATION SIMPLE (S)

FERMÉE (C)

ACCESSOIRE EN STRATIFIÉ (L)

PORTES EN STRATIFIÉ (L) (stratifié Source)

1023
1114
1206
1317
1424
1514
1604
1695
1784
1873

PORTES VITRÉES (G) (transparentes (CL))

1086
1163
1244
1340
1438
1516
1607
1717
1825
1928

PORTES VITRÉES (G) (givrées (FT)/peintes sur l'envers)

1231
1302
1383
1481
1579
1656
1748
1857
1965
2068

PORTES EN FLINTWOOD (F) (Flintwood)

1382
1543
1703
1885
2062
2228
2398
2559
2725
2863

RSEDS

Rangement de bureau surhaussé – portes coulissantes (suite)

DIMENSIONS
POUCES / MM

PRIX

DIMENSIONS		CONFIGURATION GAUCHE (L) OU DROITE (R)								
POUCES / MM		OUVERTE SANS SÉPARATEUR (O)								
		TABLEAU PUNAISABLE EN TISSU (F)							STRATIFIÉ (L)	
P	La	A/TFC	Cat. 1	Cat. 2	Cat. 3	Cat. 4	Cat. 5	Cat. 6	Cat. 7	Stratifié Source
PORTES EN STRATIFIÉ (L) (stratifié Source)										
16 / 406	48 / 1219	1822	1832	1850	1865	1898	1931	1955	1981	1663
16 / 406	54 / 1372	1957	1967	1990	2007	2043	2081	2108	2136	1788
16 / 406	60 / 1524	2068	2085	2104	2124	2166	2206	2235	2262	1892
16 / 406	66 / 1676	2185	2200	2223	2237	2276	2316	2346	2373	1998
16 / 406	72 / 1829	2309	2324	2352	2368	2411	2457	2490	2522	2097
16 / 406	78 / 1981	2424	2441	2464	2491	2541	2591	2625	2659	2202
16 / 406	84 / 2134	2535	2552	2577	2597	2647	2693	2728	2764	2300
PORTES VITRÉES (G) (transparentes (CL))										
16 / 406	48 / 1219	1976	1986	2004	2019	2052	2085	2109	2135	1817
16 / 406	54 / 1372	2093	2103	2126	2143	2179	2217	2244	2272	1924
16 / 406	60 / 1524	2191	2208	2227	2247	2289	2329	2358	2385	2015
16 / 406	66 / 1676	2295	2310	2333	2347	2386	2426	2456	2483	2108
16 / 406	72 / 1829	2411	2426	2454	2470	2513	2559	2592	2624	2199
16 / 406	78 / 1981	2513	2530	2553	2580	2630	2680	2714	2748	2291
16 / 406	84 / 2134	2612	2629	2654	2674	2724	2770	2805	2841	2377
PORTES VITRÉES (G) (givrées (FT)/peintes sur l'envers)										
16 / 406	48 / 1219	2255	2265	2283	2298	2331	2364	2388	2414	2096
16 / 406	54 / 1372	2373	2383	2406	2423	2459	2497	2524	2552	2204
16 / 406	60 / 1524	2473	2490	2509	2529	2571	2611	2640	2667	2297
16 / 406	66 / 1676	2573	2588	2611	2625	2664	2704	2734	2761	2386
16 / 406	72 / 1829	2694	2709	2737	2753	2796	2842	2875	2907	2482
16 / 406	78 / 1981	2796	2813	2836	2863	2913	2963	2997	3031	2574
16 / 406	84 / 2134	2896	2913	2938	2958	3008	3054	3089	3125	2661
PORTES EN FLINTWOOD (F) (Flintwood)										
16 / 406	48 / 1219	2398	2408	2426	2441	2474	2507	2531	2557	2239
16 / 406	54 / 1372	2595	2605	2628	2645	2681	2719	2746	2774	2426
16 / 406	60 / 1524	2781	2798	2817	2837	2879	2919	2948	2975	2605
16 / 406	66 / 1676	2972	2987	3010	3024	3063	3103	3133	3160	2785
16 / 406	72 / 1829	3178	3193	3221	3237	3280	3326	3359	3391	2966
16 / 406	78 / 1981	3362	3379	3402	3429	3479	3529	3563	3597	3140
16 / 406	84 / 2134	3527	3544	3569	3589	3639	3685	3720	3756	3292

Suite de la grille de prix à la page suivante.

R S E D S

Rangement de bureau surhaussé – portes coulissantes (suite)

 DIMENSIONS
POUCES / MM

PRIX

		CONFIGURATION GAUCHE (L) OU DROITE (R) (SUITE)								
		FERMÉE (C)								
		TABLEAU PUNAISABLE EN TISSU (F)							STRATIFIÉ (L)	
P	La	A/TFC	Cat. 1	Cat. 2	Cat. 3	Cat. 4	Cat. 5	Cat. 6	Cat. 7	Stratifié Source
PORTES EN STRATIFIÉ (L) (stratifié Source)										
116 / 406	48 / 1219	1918	1928	1946	1961	1994	2027	2051	2077	1759
16 / 406	54 / 1372	2063	2073	2096	2113	2149	2187	2214	2242	1894
16 / 406	60 / 1524	2185	2202	2221	2241	2283	2323	2352	2379	2009
16 / 406	66 / 1676	2312	2327	2350	2364	2403	2443	2473	2500	2125
16 / 406	72 / 1829	2453	2468	2496	2512	2555	2601	2634	2666	2241
16 / 406	78 / 1981	2579	2596	2619	2646	2696	2746	2780	2814	2357
16 / 406	84 / 2134	2701	2718	2743	2763	2813	2859	2894	2930	2466
PORTES VITRÉES (G) (transparentes (CL))										
16 / 406	48 / 1219	2068	2078	2096	2111	2144	2177	2201	2227	1909
16 / 406	54 / 1372	2200	2210	2233	2250	2286	2324	2351	2379	2031
16 / 406	60 / 1524	2308	2325	2344	2364	2406	2446	2475	2502	2132
16 / 406	66 / 1676	2423	2438	2461	2475	2514	2554	2584	2611	2236
16 / 406	72 / 1829	2554	2569	2597	2613	2656	2702	2735	2767	2342
16 / 406	78 / 1981	2667	2684	2707	2734	2784	2834	2868	2902	2445
16 / 406	84 / 2134	2779	2796	2821	2841	2891	2937	2972	3008	2544
PORTES VITRÉES (G) (givrées (FT)/peintes sur l'envers)										
16 / 406	48 / 1219	2351	2361	2379	2394	2427	2460	2484	2510	2192
16 / 406	54 / 1372	2483	2493	2516	2533	2569	2607	2634	2662	2314
16 / 406	60 / 1524	2590	2607	2626	2646	2688	2728	2757	2784	2414
16 / 406	66 / 1676	2704	2719	2742	2756	2795	2835	2865	2892	2517
16 / 406	72 / 1829	2834	2849	2877	2893	2936	2982	3015	3047	2622
16 / 406	78 / 1981	2947	2964	2987	3014	3064	3114	3148	3182	2725
16 / 406	84 / 2134	3060	3077	3102	3122	3172	3218	3253	3289	2825
PORTES EN FLINTWOOD (F) (Flintwood)										
16 / 406	48 / 1219	2488	2498	2516	2531	2564	2597	2621	2647	2329
16 / 406	54 / 1372	2701	2711	2734	2751	2787	2825	2852	2880	2532
16 / 406	60 / 1524	2899	2916	2935	2955	2997	3037	3066	3093	2723
16 / 406	66 / 1676	3101	3116	3139	3153	3192	3232	3262	3289	2914
16 / 406	72 / 1829	3320	3335	3363	3379	3422	3468	3501	3533	3108
16 / 406	78 / 1981	3519	3536	3559	3586	3636	3686	3720	3754	3297
16 / 406	84 / 2134	3693	3710	3735	3755	3805	3851	3886	3922	3458

rangements surélevés et accessoires

Xpress

RSEHD

Rangement de bureau surhaussé – portes en placage sur charnières

Ce produit est un rangement surhaussé fermé qui s'installe directement sur un bureau modulaire ou central, en configuration simple ou partagée.

ÉLÉMENTS COMPRIS

Configuration simple : Un rangement de bureau, un diviseur à l'intérieur, serrures et clés (le cas échéant).

Configuration partagée : Un rangement de bureau, un accessoire pour le dos de chaque compartiment (selon les spécifications), un diviseur à l'intérieur, un séparateur sous la tablette (selon les spécifications), serrures et clés (le cas échéant).

Composantes :

	Configuration simple (S) Largeurs				Config. partagée (L ou R) Largeurs	
	30 po ou 36 po	42 po ou 48 po	54 po ou 66 po	72 po à 84 po	48 po à 66 po	72 po à 84 po
Xpress Portes	2	3	4	5	4	6
Diviseurs (à l'intérieur)		s.o.	1	1	2	1 3

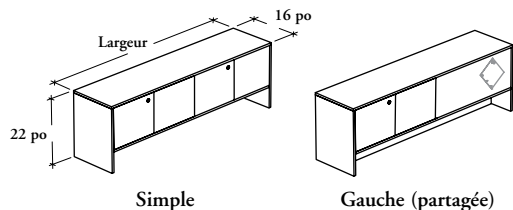

ÉLÉMENTS NON COMPRIS

Lampe DEL à profil mince ou lampe et Tangent pour dessous de rangement.

REMARQUES

L'option de configuration de la base Ouverte sans séparateur (O) n'est pas offerte avec la configuration simple (S).

Toutes les configurations ne sont pas offertes dans le cadre du programme Xpress. Consulter le catalogue et/ou le logiciel de prise de commandes Xpress pour obtenir plus de détails.

OPTIONS

Configur. (côté de la porte)	Type d'accessoire	Config. de la base	Profondeur	Largeur	Finition du boîtier et du diviseur	Finition des portes	Finition de l'accessoire (le cas échéant)	Style de clés
S Simple	F Tableau pun. en tissu (illustré)	C Fermée (illustrée)	16	30, 36, 42, 48, 54, 60, 66, 72, 78, 84	Stratifié Source	Flintwood	Stratifié Source	K Passe-partout
L Gauche (partagée)	L Stratifié	O Ouverte sans séparateur				Source Laminate	Tissu pour panneau	R Au hasard
R Droite (partagée)								N Sans clé

COMMANDE TYPE

RSEHD S	L	C	16	72	XS	XS	XS	N
--------------------------	----------	----------	-----------	-----------	-----------	-----------	-----------	----------

DIMENSIONS POUCES / MM

P	La
16 / 406	30 / 762
16 / 406	36 / 914
16 / 406	42 / 1067
16 / 406	48 / 1219
16 / 406	54 / 1372
16 / 406	60 / 1524
16 / 406	66 / 1676
16 / 406	72 / 1829
16 / 406	78 / 1981
16 / 406	84 / 2134

PRIX

CONFIGURATION SIMPLE (S)

FERMÉE (C)

ACCESSOIRE EN STRATIFIÉ (L)

PORTES EN STRATIFIÉ SOURCE

813
907
1073
1194
1312
1421
1515
1612
1779
1878

PORTES EN FLINTWOOD

1170
1337
1569
1764
1951
2136
2304
2480
2719
2866

Pricing is continued on the following page.

RSEHD

Rangement de bureau surhaussé – portes en placage sur charnières (suite)

DIMENSIONS
POUCES / MM

P	La
16 / 406	48 / 1219
16 / 406	54 / 1372
16 / 406	60 / 1524
16 / 406	66 / 1676
16 / 406	72 / 1829
16 / 406	78 / 1981
16 / 406	84 / 2134

16 / 406	48 / 1219
16 / 406	54 / 1372
16 / 406	60 / 1524
16 / 406	66 / 1676
16 / 406	72 / 1829
16 / 406	78 / 1981
16 / 406	84 / 2134

16 / 406	48 / 1219
16 / 406	54 / 1372
16 / 406	60 / 1524
16 / 406	66 / 1676
16 / 406	72 / 1829
16 / 406	78 / 1981
16 / 406	84 / 2134

16 / 406	48 / 1219
16 / 406	54 / 1372
16 / 406	60 / 1524
16 / 406	66 / 1676
16 / 406	72 / 1829
16 / 406	78 / 1981
16 / 406	84 / 2134

PRIX

CONFIGURATION GAUCHE (L) OU DROITE (R)

OUVERTE SANS SÉPARATEUR (O)

TABLEAU PUNAISABLE EN TISSU (F)

A/TFC	Cat. 1	Cat. 2	Cat. 3	Cat. 4	Cat. 5	Cat. 6	Cat. 7
1258	1268	1286	1301	1334	1367	1391	1417
1375	1385	1408	1425	1461	1499	1526	1554
1479	1496	1515	1535	1577	1617	1646	1673
1571	1586	1609	1623	1662	1702	1732	1759
1684	1699	1727	1743	1786	1832	1865	1897
1910	1927	1950	1977	2027	2077	2111	2145
2009	2026	2051	2071	2121	2167	2202	2238

STRATIFIÉ (L)

Stratifié Source
1099
1206
1303
1384
1472
1688
1774

PORTES EN FLINTWOOD

1829	1839	1857	1872	1905	1938	1962	1988
2013	2023	2046	2063	2099	2137	2164	2192
2192	2209	2228	2248	2290	2330	2359	2386
2363	2378	2401	2415	2454	2494	2524	2551
2545	2560	2588	2604	2647	2693	2726	2758
2847	2864	2887	2914	2964	3014	3048	3082
2998	3015	3040	3060	3110	3156	3191	3227

1670
1844
2016
2176
2333
2625
2763

FERMÉE (C)

TABLEAU PUNAISABLE EN TISSU (F)

A/TFC	Cat. 1	Cat. 2	Cat. 3	Cat. 4	Cat. 5	Cat. 6	Cat. 7
1353	1363	1381	1396	1429	1462	1486	1512
1481	1491	1514	1531	1567	1605	1632	1660
1597	1614	1633	1653	1695	1735	1764	1791
1702	1717	1740	1754	1793	1833	1863	1890
1824	1839	1867	1883	1926	1972	2005	2037
2062	2079	2102	2129	2179	2229	2263	2297
2173	2190	2215	2235	2285	2331	2366	2402

STRATIFIÉ (L)

Stratifié Source
1194
1312
1421
1515
1612
1840
1938

PORTES EN FLINTWOOD

1923	1933	1951	1966	1999	2032	2056	2082
2120	2130	2153	2170	2206	2244	2271	2299
2312	2329	2348	2368	2410	2450	2479	2506
2491	2506	2529	2543	2582	2622	2652	2679
2692	2707	2735	2751	2794	2840	2873	2905
3003	3020	3043	3070	3120	3170	3204	3238
3164	3181	3206	3226	3276	3322	3357	3393

1764
1951
2136
2304
2480
2781
2929

rangements surélevés et accessoires

Xpress

R S E O O

Rangement de bureau surhaussé – ouvert

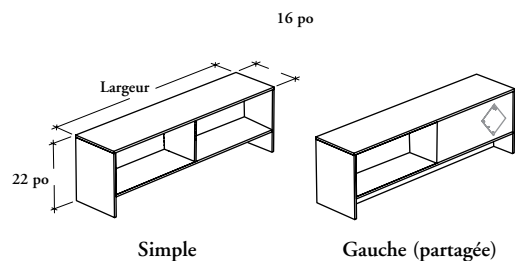

Ce produit est un rangement surhaussé ouvert qui s'installe directement sur un bureau modulaire ou central, en configuration simple ou partagée.

ÉLÉMENTS COMPRIS

Configuration simple : Un rangement de bureau et un diviseur à l'intérieur.

Configuration partagée : Un rangement de bureau, un accessoire pour le dos de chaque compartiment (selon les spécifications), un diviseur à l'intérieur et un séparateur sous la tablette (selon les spécifications).

ÉLÉMENTS NON COMPRIS

Lampe DEL à profil mince ou lampe et Tangent pour dessous de rangement.

REMARQUES

L'option de configuration de la base Ouverte sans séparateur (O) n'est pas offerte avec la configuration simple (S).

Xpress Toutes les configurations **ne sont pas** offertes dans le cadre du programme *Xpress*. Consulter le catalogue et/ou le logiciel de prise de commandes *Xpress* pour obtenir plus de détails.

OPTIONS

Configuration (côté ouvert)	Type d'accessoire	Config. de la base	Profondeur	Largeur	Fin. du boîtier et du diviseur	Finition de l'acc. (le cas échéant)
S Simple	F Tableau pun. en tissu (illustré)	C Fermée (illustrée)	16	30, 36, 42, 48, 54, 60, 66, 72, 78, 84	Stratifié Source	Stratifié Source
L Gauche (partagée)	L Stratifié	O Ouverte sans séparateur				Tissu pour panneau
R Droite (partagée)						

COMMANDE TYPE

RSEOO R	F	C	16	60	2E	C502
--------------------------	----------	----------	-----------	-----------	-----------	-------------

DIMENSIONS POUCES / MM

P	La
16 / 406	30 / 762
16 / 406	36 / 914
16 / 406	42 / 1067
16 / 406	48 / 1219
16 / 406	54 / 1372
16 / 406	60 / 1524
16 / 406	66 / 1676
16 / 406	72 / 1829
16 / 406	78 / 1981
16 / 406	84 / 2134

PRIX

CONFIGURATION SIMPLE (S)

FERMÉE (C)

PORTES EN STRATIFIÉ (L) (stratifié Source)

594
643
701
773
846
898
954
1007
1063
1112

Suite de la grille de prix à la page suivante.

R S E O O

Rangement de bureau surhaussé – ouvert (suite)

DIMENSIONS
POUCES / MM

PRIX

CONFIGURATION GAUCHE (L) OU DROITE (R)

OUVERTE SANS SÉPARATEUR (O)

		TABLEAU PUNAISABLE EN TISSU (F)								STRATIFIÉ (L)
P	La	A/TFC	Cat. 1	Cat. 2	Cat. 3	Cat. 4	Cat. 5	Cat. 6	Cat. 7	Stratifié Source
16 / 406	48 / 1219	836	846	867	880	915	950	974	999	677
16 / 406	54 / 1372	907	921	941	956	992	1027	1053	1080	741
16 / 406	60 / 1524	957	973	993	1013	1052	1090	1121	1148	782
16 / 406	66 / 1676	1010	1027	1045	1064	1100	1137	1167	1195	822
16 / 406	72 / 1829	1078	1092	1121	1134	1177	1219	1253	1285	864
16 / 406	78 / 1981	1128	1148	1168	1197	1247	1296	1332	1366	907
16 / 406	84 / 2134	1179	1199	1219	1245	1291	1339	1375	1411	947

FERMÉE (C)

		TABLEAU PUNAISABLE EN TISSU (F)								STRATIFIÉ (L)
		A/TFC	Cat. 1	Cat. 2	Cat. 3	Cat. 4	Cat. 5	Cat. 6	Cat. 7	Stratifié Source
16 / 406	48 / 1219	930	940	960	973	1008	1043	1068	1092	773
16 / 406	54 / 1372	1013	1028	1045	1064	1099	1134	1163	1190	846
16 / 406	60 / 1524	1076	1089	1111	1129	1168	1208	1237	1263	898
16 / 406	66 / 1676	1139	1157	1176	1194	1232	1267	1296	1325	954
16 / 406	72 / 1829	1217	1237	1260	1281	1324	1366	1400	1431	1007
16 / 406	78 / 1981	1284	1300	1325	1351	1402	1452	1486	1522	1063
16 / 406	84 / 2134	1343	1365	1384	1412	1458	1505	1540	1576	1112

rangements surélevés et accessoires

Xpress

ROCC

Rangement suspendu – portes en placage sur charnières

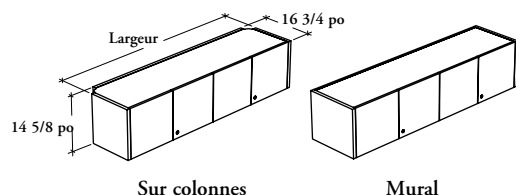

Ce rangement suspendu verrouillable permet de délimiter l'espace entre les postes de travail.

ÉLÉMENTS COMPRIS

Un rangement suspendu, supports sur colonnes ou muraux, serrure et clés, et composantes suivantes :

	Largeur			
	24 po à 39 po	42 po à 54 po	60 po à 78 po	84 po
Portes	2	3	4	5
Diviseurs	s.o.	1	1	2

ÉLÉMENTS NON COMPRIS

Colonnes structurales.

REMARQUES

Ce rangement est expédié démonté.

Le bas de ce rangement se trouve à 21 1/2 po au-dessus de la surface du bureau.

Commander un rangement d'une largeur correspondant à celle du bureau au-dessus duquel il est installé. La largeur du rangement suspendu sur colonnes est en réalité inférieure de 2,5 po à celle indiquée.

OPTIONS

Montage	Profondeur	Largeur	Finition des portes	Finition des garnitures de chants	Finition du boîtier	Finition de la tablette et des diviseurs (boîtier Stratifié Source seul.)	Style de clés
C Sur colonnes W Mural	16	24, 30, 36, 42, 48, 54, 60, 66, 72, 78, 84	Stratifié Source Stratifié Foundation Flintwood	Couleurs de garnitures	Stratifié Source Foundation Mica	Foundation Mica Couleurs coordonnées	K Passe-partout R Au hasard N Sans clé

COMMANDE TYPE

ROCC C	16	24	2D	4D	3D	E	K
---------------	-----------	-----------	-----------	-----------	-----------	----------	----------

DIMENSIONS POUCES / MM

P	La
16 / 406	24 / 610
16 / 406	30 / 762
16 / 406	36 / 914
16 / 406	42 / 1067
16 / 406	48 / 1219
16 / 406	54 / 1372
16 / 406	60 / 1524
16 / 406	66 / 1676
16 / 406	72 / 1829
16 / 406	78 / 1981
16 / 406	84 / 2134

PRIX

Stratifié Source	Stratifié Foundation	Flintwood
718	757	1134
756	806	1210
800	863	1293
977	1017	1528
999	1082	1624
1064	1155	1735
1169	1268	1906
1205	1313	1972
1260	1387	2085
1297	1431	2149
1440	1585	2378

Boîtier Mica : ajouter 138.

Ce rangement suspendu permet de délimiter l'espace entre les postes de travail.

ROCHG

ÉLÉMENTS COMPRIS

Un rangement suspendu, supports sur colonnes ou muraux, et composantes suivantes :

	Largeur			
	24 po à 36 po	42 po à 54 po	60 po à 78 po	84 po
Portes	2	3	4	5
Diviseurs	s.o.	1	1	2

Rangement suspendu – portes vitrées sur charnières

ÉLÉMENTS NON COMPRIS

Colonnes structurales.

REMARQUES

Ce rangement est expédié démonté.

Le bas de ce rangement se trouve à 21 1/2 po au-dessus de la surface du bureau.

Commander un rangement d'une largeur correspondant à celle du bureau au-dessus duquel il est installé. La largeur du rangement suspendu sur colonnes est en réalité inférieure de 2,5 po à celle indiquée.

Le vitrage standard givré (FT) consiste en verre trempé d'un côté orienté vers l'intérieur du rangement.

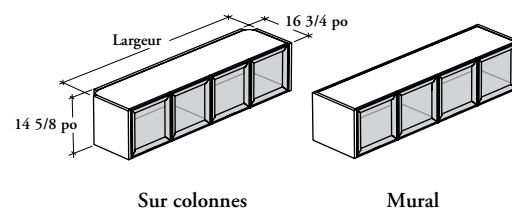

Toutes les finitions des portes vitrées **ne sont pas** offertes dans le cadre du programme Xpress. Consulter le catalogue et/ou le logiciel de prise de commandes Xpress pour obtenir plus de détails.

OPTIONS

Montage	Profondeur	Largeur	Finition du boîtier	Finition des tablettes et des diviseurs	Finition des cadres des portes	Finition des portes vitrées	Style de clés
C Sur colonnes	16	24, 30, 36, 42, 48, 54, 60, 66, 72, 78, 84	Stratifié Source	Foundation	Foundation	Standard :	K Passe-partout R Au hasard N Sans clé
W Mural			Foundation	Mica	Mica	CL Transparente	
			Mica	Couleurs coordonnées	AC Anodisé clair	FT Givrée	
						Peint sur l'envers	

COMMANDE TYPE

ROCHG W	16	84	3D	N	7	FT	N
----------------	-----------	-----------	-----------	----------	----------	-----------	----------

**DIMENSIONS
POUCES / MM**

P	La
16 / 406	24 / 610
16 / 406	30 / 762
16 / 406	36 / 914
16 / 406	42 / 1067
16 / 406	48 / 1219
16 / 406	54 / 1372
16 / 406	60 / 1524
16 / 406	66 / 1676
16 / 406	72 / 1829
16 / 406	78 / 1981
16 / 406	84 / 2134

PRIX

VITRAGE TRANSPARENT (CL)		VITRAGE GIVRÉ (FT)/ PEINT SUR L'ENVERS	
Stratifié Source/ Foundation	Mica	Stratifié Source/ Foundation	Mica
1747	1885	1880	2018
1907	2050	2040	2183
2079	2216	2212	2349
2380	2524	2582	2726
2529	2668	2731	2870
2719	2857	2921	3059
3175	3314	3443	3582
3196	3334	3464	3602
3246	3386	3514	3654
3271	3413	3539	3681
3855	3995	4193	4333

**SUPPLÉMENTS
POUR LES CLÉS**

Passe-partout ou au hasard
55
55
55
115
115
115
115
115
115
115
115
171

rangements surélevés et accessoires

Xpress

ROCF

Rangement suspendu – porte(s) basculante(s) en placage

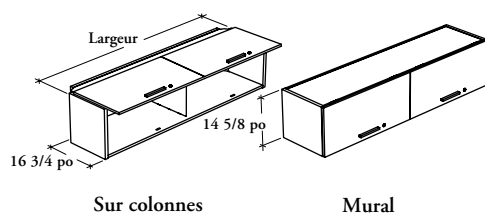

Ce rangement surélevé se suspend au-dessus du plan de travail.

ÉLÉMENTS COMPRIS

Un rangement suspendu, supports sur colonnes ou muraux, poignées, serrure et clés, et composantes suivantes :

	Largeurs	
	24 po à 48 po	54 po à 84 po
Portes	1	2
Diviseurs	s.o.	1

ÉLÉMENTS NON COMPRIS

Colonnes structurales.

REMARQUES

Ce rangement est expédié démonté.

Le bas de ce rangement se trouve à 19 1/2 po au-dessus de la surface du bureau.

Commander un rangement d'une largeur correspondant à celle du bureau au-dessus duquel il est installé. La largeur du rangement suspendu sur colonnes est en réalité inférieure de 2,5 po à celle indiquée.

Les poignées à toucher doux (2) et T/O/S standard (4) ne sont offertes que dans certaines couleurs Foundation. Consulter le logiciel de prise de commandes pour obtenir plus de détails.

OPTIONS

Montage	Profondeur	Largeur	Finition des portes	Finition des garnitures de chants	Finition du boîtier	Finition de la tablette et du diviseur (boîtier Stratifié Source seul.)	Style des poignées	Finition des poignées	Style de clés	Amortiss.
C Sur colonnes	16	24, 30, 36, 42, 48, 54, 60, 66, 72, 78, 84	Stratifié Source Stratifié Foundation Flintwood	Couleurs de garnitures	Stratifié Source Foundation Mica	Foundation Mica Couleurs coordonnées	1 Expansion standard 2 À toucher doux 4 T/O/S standard 6 Arquée 7 Elliptique 9 Rectiligne	Foundation Accent Mica	K Passe-partout R Au hasard N Sans clé	2 Avec amortisseurs
W Mural										

COMMANDE TYPE

ROCF C	16	54	LY	JY	E		1	E	R	
---------------	-----------	-----------	-----------	-----------	----------	--	----------	----------	----------	--

DIMENSIONS POUCES / MM

P	La
16 / 406	24 / 610
16 / 406	30 / 762
16 / 406	36 / 914
16 / 406	42 / 1067
16 / 406	48 / 1219
16 / 406	54 / 1372
16 / 406	60 / 1524
16 / 406	66 / 1676
16 / 406	72 / 1829
16 / 406	78 / 1981
16 / 406	84 / 2134

PRIX

Stratifié Source	Stratifié Foundation	Flintwood
966	1023	1540
1023	1063	1594
1089	1137	1708
1151	1234	1847
1177	1278	1920
1209	1327	1989
1244	1369	2053
1291	1426	2138
1332	1482	2224
1415	1557	2333
1459	1632	2449

Boîtier Mica : ajouter 138.

Amortisseurs : ajouter 232 (24 po à 48 po de largeur)
ajouter 464 (54 po à 84 po de largeur)

Ce rangement surélevé en métal se suspend au-dessus du plan de travail.

ROCML

Rangement suspendu – porte(s) basculante(s) rectiligne(s) en métal

ÉLÉMENTS COMPRIS

Un rangement suspendu, supports sur colonnes ou muraux, poignées, serrure et clés, et composantes suivantes :

Largeurs		
	24 po à 48 po	54 po à 84 po
Portes	1	2
Diviseurs	s.o.	1

Portes 1 2
Diviseurs s.o. 1

ÉLÉMENTS NON COMPRIS

Colonnes structurales.

REMARQUES

Ce rangement est expédié démonté.

Le bas de ce rangement se trouve à 21 1/2 po au-dessus de la surface du bureau.

Commander un rangement d'une largeur correspondant à celle du bureau au-dessus duquel il est installé. La largeur du rangement suspendu sur colonnes est en réalité inférieure de 2,5 po à celle indiquée.

Les poignées à toucher doux (2) et T/O/S standard (4) ne sont offertes que dans certaines couleurs Foundation. Consulter le logiciel de prise de commandes pour obtenir plus de détails.

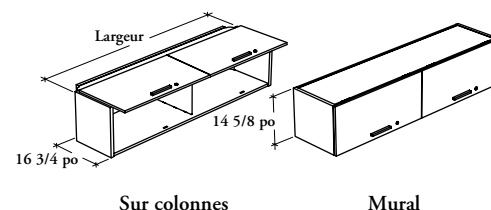

OPTIONS

Montage	Profondeur	Largeur	Finition des portes	Finition du boîtier	Style des poignées	Finition des poignées	Style de clés	Amortisseurs
C Sur colonnes	16	24, 30, 36, 42, 48, 54, 60, 66, 72, 78, 84	Foundation	Foundation	1 Expansion standard	Foundation	K Passe-partout	2 Avec amortisseurs
W Mural			Mica	Mica	2 À toucher doux	Accent	R Au hasard	
					4 T/O/S standard	Mica	N Sans clé	
					6 Arquée			
					7 Elliptique			
					9 Rectiligne			

COMMANDE TYPE

ROCML W	16	24	E	E	9	K	N	2
----------------	-----------	-----------	----------	----------	----------	----------	----------	----------

DIMENSIONS

POUCES / MM

P	La
16 / 406	24 / 610
16 / 406	30 / 762
16 / 406	36 / 914
16 / 406	42 / 1067
16 / 406	48 / 1219
16 / 406	54 / 1372
16 / 406	60 / 1524
16 / 406	66 / 1676
16 / 406	72 / 1829
16 / 406	78 / 1981
16 / 406	84 / 2134

PRIX

FINITION DES PORTES

Foundation	Mica
1023	1049
1063	1085
1137	1163
1234	1255
1278	1302
1327	1351
1369	1393
1426	1456
1482	1511
1557	1587
1632	1663

Boîtier Mica : ajouter 138.

Amortisseurs : ajouter 232 (24 po à 48 po de largeur)
ajouter 464 (54 po à 84 po de largeur)

rangements surélevés et accessoires

Xpress

ROCMF

Rangement suspendu – porte(s) basculante(s) affleurante(s) en métal

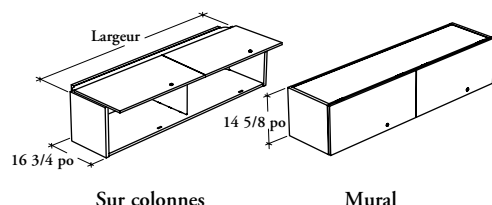

Ce rangement surélevé en métal se suspend au-dessus du plan de travail.

ÉLÉMENTS COMPRIS

Un rangement suspendu, supports sur colonnes ou muraux, serrure et clés, et composantes suivantes :

	Largeurs	
	24 po à 48 po	54 po à 84 po
Portes	1	2
Diviseurs	s.o.	1

Portes 1 2
Diviseurs s.o. 1

ÉLÉMENTS NON COMPRIS

Colonnes structurales.

REMARQUES

Ce rangement est expédié démonté.

Le bas de ce rangement se trouve à 21 1/2 po au-dessus de la surface du bureau.

Commander un rangement d'une largeur correspondant à celle de la surface de travail au-dessus de laquelle il est installé. La largeur du rangement suspendu sur colonnes est en réalité inférieure de 2,5 po à celle indiquée.

OPTIONS

Montage	Profondeur	Largeur	Finition des portes	Finition du boîtier	Style de clés	Amortiss.
C Sur colonnes	16	24, 30, 36, 42, 48, 54, 60, 66, 72, 78, 84	Foundation	Foundation	K Passe-partout R Au hasard N Sans clé	2 Avec amortisseurs
W Mural			Mica	Mica		

COMMANDE TYPE

ROCMF W	16	24	E	E	K	2
----------------	-----------	-----------	----------	----------	----------	----------

DIMENSIONS POUCES / MM

P	La
16 / 406	24 / 610
16 / 406	30 / 762
16 / 406	36 / 914
16 / 406	42 / 1067
16 / 406	48 / 1219
16 / 406	54 / 1372
16 / 406	60 / 1524
16 / 406	66 / 1676
16 / 406	72 / 1829
16 / 406	78 / 1981
16 / 406	84 / 2134

PRIX

FINITION DES PORTES

Foundation	Mica
1023	1049
1063	1085
1137	1163
1234	1255
1278	1302
1327	1351
1369	1393
1426	1456
1482	1511
1557	1587
1632	1663

Boîtier Mica : ajouter 138.

Amortisseurs : ajouter 232 (24 po à 48 po de largeur)
ajouter 464 (54 po à 84 po de largeur)

Ce rangement surélevé en métal se suspend au-dessus du plan de travail.

RORL

Rangement suspendu – porte(s) escamotable(s) en placage

ÉLÉMENTS COMPRIS

Un rangement suspendu, supports sur colonnes ou muraux, poignées, serrure et clés, et composantes suivantes :

Largeurs		
	24 po à 48 po	54 po à 84 po
Portes	1	2
Diviseurs	s.o.	1

ÉLÉMENTS NON COMPRIS

Colonnes structurales.

REMARQUES

Le bas de ce rangement se trouve à 19 1/2 po au-dessus de la surface du bureau.

Ce rangement est expédié démonté.

Commander un rangement d'une largeur correspondant à celle du bureau au-dessus duquel il est installé. La largeur du rangement suspendu sur colonnes est en réalité inférieure de 2,5 po à celle indiquée.

Les poignées à toucher doux (2) et T/O/S standard (4) ne sont offertes que dans certaines couleurs Foundation. Consulter le logiciel de prise de commandes pour obtenir plus de détails.

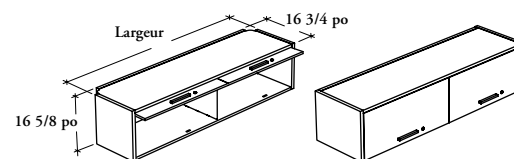

Sur colonnes

Mural

OPTIONS

Montage	Profondeur	Largeur	Finition des portes	Finition des garnitures de chants	Finition du boîtier	Finition de la tablette et du diviseur (boîtier Stratifié Source seul.)	Style des poignées	Finition des poignées	Style de clés
C Sur colonnes	16	24, 30, 36, 42, 48, 54, 60, 66, 72, 78, 84	Stratifié Source	Couleurs de garnitures	Stratifié Source	Foundation	1 Expansion standard	Foundation	K Passe-partout
W Mural			Stratifié Foundation Flintwood		Foundation Mica	Mica Couleurs coordonnées			

COMMANDE TYPE

RORL C	16	78	3D	4D	Q		6	E	R
--------	----	----	----	----	---	--	---	---	---

DIMENSIONS POUCES / MM

P	La
16 / 406	24 / 610
16 / 406	30 / 762
16 / 406	36 / 914
16 / 406	42 / 1067
16 / 406	48 / 1219
16 / 406	54 / 1372
16 / 406	60 / 1524
16 / 406	66 / 1676
16 / 406	72 / 1829
16 / 406	78 / 1981
16 / 406	84 / 2134

RIX

Stratifié Source	Stratifié Foundation	Flintwood
1052	1110	1624
1108	1141	1674
1162	1208	1777
1215	1296	1915
1268	1369	2010
1717	1835	2496
1800	1924	2611
1884	2016	2728
1967	2118	2857
2051	2189	2970
2130	2304	3123

Boîtier Mica : ajouter 138.

rangements surélevés et accessoires

Xpress

R O R M L

Rangement suspendu – porte(s) escamotable(s) rectiligne(s) en métal

Ce rangement surélevé en métal se suspend au-dessus du plan de travail.

ÉLÉMENTS COMPRIS

Un rangement suspendu, supports sur colonnes ou murs, poignées, serrure et clés, et composantes suivantes :

Largeurs	
24 po à 48 po	54 po à 84 po

Portes	1	2
Diviseurs	s.o.	1

ÉLÉMENTS NON COMPRIS

Colonnes structurales.

REMARQUES

Le bas de ce rangement se trouve à 19 1/2 po au-dessus de la surface du bureau.

Ce rangement est expédié démonté.

Commander un rangement d'une largeur correspondant à celle du bureau au-dessus duquel il est installé. La largeur du rangement suspendu sur colonnes est en réalité inférieure de 2,5 po à celle indiquée.

Les poignées à toucher doux (2) et T/O/S standard (4) ne sont offertes que dans certaines couleurs Foundation. Consulter le logiciel de prise de commandes pour obtenir plus de détails.

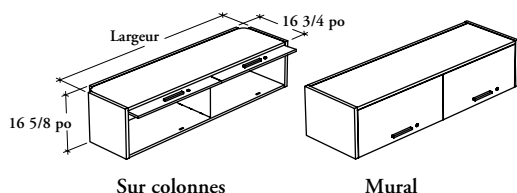

OPTIONS

Montage	Profondeur	Largeur	Finition des portes	Finition du boîtier	Style des poignées	Finition des poignées	Style de clés
C Sur colonnes	16	24, 30, 36, 42, 48, 54, 60, 66, 72, 78, 84	Foundation	Foundation	1 Expansion standard	Foundation	K Passe-partout
W Mural							
					4 T/O/S standard	Mica	N Sans clé
					6 Arquée		
					7 Elliptique		
					9 Rectiligne		

COMMANDE TYPE

RORML C	16	78	Q	Q	7	E	R
----------------	-----------	-----------	----------	----------	----------	----------	----------

DIMENSIONS POUCES / MM

P	La
16 / 406	24 / 610
16 / 406	30 / 762
16 / 406	36 / 914
16 / 406	42 / 1067
16 / 406	48 / 1219
16 / 406	54 / 1372
16 / 406	60 / 1524
16 / 406	66 / 1676
16 / 406	72 / 1829
16 / 406	78 / 1981
16 / 406	84 / 2134

PRIX

FINITION DES PORTES

Foundation	Mica
1110	1130
1141	1166
1208	1235
1296	1324
1369	1394
1835	1858
1924	1949
2016	2045
2118	2143
2189	2224
2304	2340

Boîtier Mica : ajouter 138.

Ce rangement surélevé en métal se suspend au-dessus du plan de travail.

R O R M F

ÉLÉMENTS COMPRIS

Un rangement suspendu, supports sur colonnes ou muraux, serrure et clés, et composantes suivantes :

Rangement suspendu – porte(s) escamotable(s) affleurante(s) en métal

Largeurs		
	24 po à 48 po	54 po à 84 po
Portes	1	2
Diviseurs	s.o.	1

Portes	1	2
Diviseurs	s.o.	1

ÉLÉMENTS NON COMPRIS

Colonnes structurales.

REMARQUES

Le bas de ce rangement se trouve à 19 1/2 po au-dessus de la surface du bureau.

Ce rangement est expédié démonté.

Commander un rangement d'une largeur correspondant à celle du bureau au-dessus duquel il est installé. La largeur du rangement suspendu sur colonnes est en réalité inférieure de 2,5 po à celle indiquée.

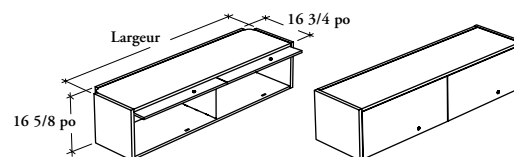

Sur colonnes

Mural

OPTIONS

Montage	Profondeur	Largeur	Finition des portes	Finition du boîtier	Style de clés
C Sur colonnes	16	24, 30, 36, 42, 48, 54, 60, 66, 72, 78, 84	Foundation	Foundation	K Passe-partout R Au hasard N Sans clé
W Mural			Mica	Mica	

COMMANDE TYPE

RORMF W	16	24	E	E	K
----------------	-----------	-----------	----------	----------	----------

**DIMENSIONS
POUCES / MM**

P	La
16 / 406	24 / 610
16 / 406	30 / 762
16 / 406	36 / 914
16 / 406	42 / 1067
16 / 406	48 / 1219
16 / 406	54 / 1372
16 / 406	60 / 1524
16 / 406	66 / 1676
16 / 406	72 / 1829
16 / 406	78 / 1981
16 / 406	84 / 2134

PRIX

FINITION DES PORTES	
Foundation	Mica
1110	1130
1141	1166
1208	1235
1296	1324
1369	1394
1835	1858
1924	1949
2016	2045
2118	2143
2189	2224
2304	2340

Boîtier Mica : ajouter 138.

rangements surélevés et accessoires

Xpress

ROCD

Rangement suspendu – portes coulissantes

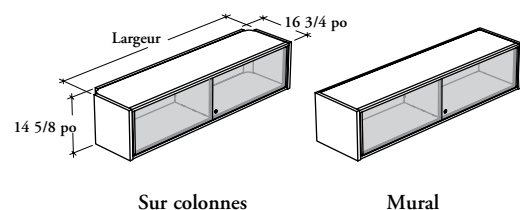

Ce rangement surélevé se suspend au-dessus du plan de travail.

ÉLÉMENTS COMPRIS

Un rangement suspendu, supports sur colonnes ou muraux, deux portes coulissantes, deux poignées de portes coulissantes, un diviseur (54 po à 84 po seulement), serrure et clés.

ÉLÉMENTS NON COMPRIS

Colonnes structurales.

REMARQUES

Ce rangement est expédié démonté.

Le bas de ce rangement se trouve à 21 1/2 po au-dessus de la surface du bureau.

Commander un rangement d'une largeur correspondant à celle du bureau au-dessus duquel il est installé. La largeur du rangement suspendu sur colonnes est en réalité inférieure de 2,5 po à celle indiquée.

Toutes les configurations **ne sont pas** offertes dans le cadre du programme *Xpress*. Consulter le catalogue et/ou le logiciel de prise de commandes *Xpress* pour obtenir plus de détails.

Le vitrage standard givré (FT) consiste en verre trempé d'un côté orienté vers l'intérieur du rangement.

Xpress Toutes les configurations **ne sont pas** offertes dans le cadre du programme *Xpress*. Consulter le catalogue et/ou le logiciel de prise de commandes *Xpress* pour obtenir plus de détails.

OPTIONS

Montage	Profondeur	Finition du boîtier	Finition de la glissière et de la tablette (boîtier Stratifié Source seul.)	Style de portes	Finition des portes	Finition des garnitures de chants	Style de clés
C Sur colonnes	16	Stratifié Source	Foundation	F Flintwood	Flintwood	Couleurs de garnitures (portes coulissantes en stratifié)	K Passe-partout R Au hasard N Sans clé
W Mural	Largeur 30, 36, 42, 48, 54, 60, 66, 72, 78, 84	Foundation Mica	Mica Couleurs coordonnées	G Verre L Stratifié	Verre standard : CL Transparente FT Givrée Verre peint sur l'envers Stratifié Source		

COMMANDE TYPE

ROCD C	16	48	3D	E	G	K8	E	N
---------------	-----------	-----------	-----------	----------	----------	-----------	----------	----------

DIMENSIONS POUCES / MM

P	La
16 / 406	30 / 762
16 / 406	36 / 914
16 / 406	42 / 1067
16 / 406	48 / 1219
16 / 406	54 / 1372
16 / 406	60 / 1524
16 / 406	66 / 1676
16 / 406	72 / 1829
16 / 406	78 / 1981
16 / 406	84 / 2134

PRIX

PORTES EN STRATIFIÉ (L)		PORTES VITRÉES (G)		PORTES EN FLINTWOOD (F)
	Stratifié Source	Transparente (CL)	Givrée (FT)/peinte sur l'env.	Flintwood
	1195	1211	1296	1551
	1379	1384	1502	1812
	1472	1480	1604	1969
	1574	1580	1706	2145
	1777	1778	1920	2415
	1882	1888	2031	2591
	1978	2001	2141	2769
	2050	2083	2255	2912
	2137	2196	2368	3074
	2228	2291	2480	3218

Boîtier Mica : ajouter 138

ROCO

Rangement suspendu sans porte

Ce rangement surélevé en métal se suspend au-dessus du plan de travail.

ÉLÉMENTS COMPRIS

Un rangement suspendu, supports sur colonnes ou muraux et un diviseur (54 po à 84 po seulement).

ÉLÉMENTS NON COMPRIS

Colonnes structurales.

REMARQUES

Commander un rangement d'une largeur correspondant à celle du bureau au-dessus duquel il est installé. La largeur du rangement suspendu sur colonnes est en réalité inférieure de 2,5 po à celle indiquée.

Le rangement se trouve à 21 1/2 po au-dessus de la surface du bureau.

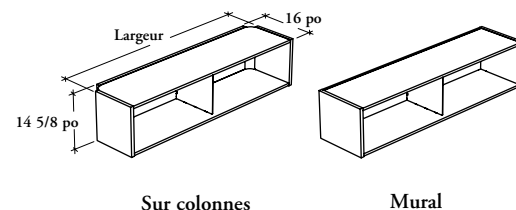

OPTIONS

Montage	Profondeur	Largeur	Finition du boîtier	Finition de la tablette et du diviseur (boîtier Stratifié Source seul.)
C Sur colonnes	16	24, 30, 36, 42, 48, 54, 60, 66, 72, 78, 84	Stratifié Source Foundation Mica	Foundation
W Mural				Mica Couleurs coordonnées

COMMANDE TYPE

ROCO C	16	30	E
---------------	-----------	-----------	----------

DIMENSIONS POUCES / MM

P	La
16 / 406	24 / 610
16 / 406	30 / 762
16 / 406	36 / 914
16 / 406	42 / 1067
16 / 406	48 / 1219
16 / 406	54 / 1372
16 / 406	60 / 1524
16 / 406	66 / 1676
16 / 406	72 / 1829
16 / 406	78 / 1981
16 / 406	84 / 2134

PRIX

Stratifié Source/Foundation	Mica
635	773
687	826
727	868
789	928
831	966
869	1008
890	1031
923	1063
950	1087
971	1111
1057	1195

rangements surélevés et accessoires

Xpress

ROGF

Jonction pour rangements suspendus

Cette jonction pour rangements suspendus s'installe entre deux rangements suspendus pour améliorer l'apparence.

ÉLÉMENTS COMPRIS

Une jonction pour rangements suspendus et quincaillerie de montage.

REMARQUES

Ne doit être utilisée qu'entre deux rangements suspendus sur colonnes.

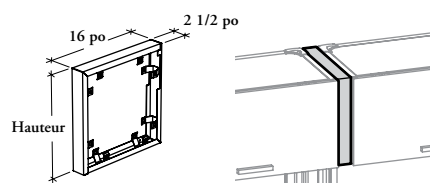

OPTIONS

Montage	Style de rangement suspendu	Finition
C Sur colonnes	A ROCC, ROCHG et ROCD B ROCF, ROCML, ROCMF et ROCO C RORL, RORML, RORMF	Foundation Mica Couleurs coordonnées

COMMANDE TYPE

ROGF C	B	7
--------	---	---

STYLES

A
B
C

PRIX

	Foundation	Mica
A	304	333
B	304	333
C	304	333

Cette tablette offre un espace de rangement ouvert pratique au-dessus d'une surface de travail.

ÉLÉMENTS COMPRIS

Une tablette, deux supports pour tablette, un renfort arrière et quincaillerie de montage.

ÉLÉMENTS NON COMPRIS

Colonnes structurales et plaque de fixation pour lampe universelle.

REMARQUES

Commander une tablette d'une largeur correspondant à celle du bureau au-dessus duquel elle est installée. La largeur de la tablette est en réalité inférieure de 2,5 po à celle indiquée.

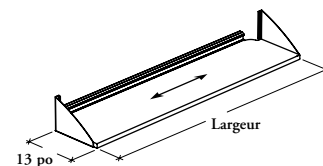

ROSL

Tablette en placage

OPTIONS

Style de tablette	Profondeur	Largeur	Finition de la tablette	Finition des garnitures de chants	Finition de la quincaillerie et du renfort arrière
L Rectiligne	13	24, 30, 36, 42, 48, 54, 60, 66, 72, 78, 84	Stratifié Source Stratifié Foundation Flintwood	Couleurs de garnitures	Foundation Mica

COMMANDE TYPE

ROSL L	13	24	2D	4D	G
---------------	-----------	-----------	-----------	-----------	----------

**DIMENSIONS
POUCES / MM**

P	La
13 / 330	24 / 610
13 / 330	30 / 762
13 / 330	36 / 914
13 / 330	42 / 1067
13 / 330	48 / 1219
13 / 330	54 / 1372
13 / 330	60 / 1524
13 / 330	66 / 1676
13 / 330	72 / 1829
13 / 330	78 / 1981
13 / 330	84 / 2134

PRIX

RECTILIGNE (L)			
	Stratifié Source	Stratifié Foundation	Flintwood
	404	445	956
	411	454	969
	428	471	1010
	449	493	1060
	456	499	1079
	469	515	1108
	471	517	1110
	493	542	1168
	510	559	1199
	519	571	1226
	525	578	1250

Quincaillerie Mica :ajouter 28.

rangements surélevés et accessoires

Xpress

ROSM

Tablette en métal

Cette tablette offre un espace de rangement ouvert pratique au-dessus d'une surface de travail.

ÉLÉMENTS COMPRIS

Une tablette, deux supports pour tablette, un renfort arrière et quincaillerie de montage.

ÉLÉMENTS NON COMPRIS

Colonnes structurales.

REMARQUES

Commander une tablette d'une largeur correspondant à celle du bureau au-dessus duquel elle est installée. La largeur de la tablette est en réalité inférieure de 2,5 po à celle indiquée.

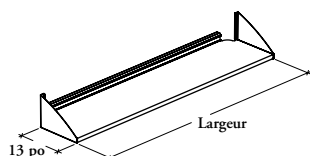

OPTIONS

Style de tablette	Profondeur	Largeur	Finition de la tablette	Finition de la quincaillerie et du renfort arrière
L Rectiligne	13	24, 30, 36, 42, 48, 54, 60, 66, 72, 78, 84	Foundation Mica	Foundation Mica

COMMANDE TYPE

ROSM L	13	24	G	G
---------------	-----------	-----------	----------	----------

DIMENSIONS POUCES / MM

P	La
13 / 330	24 / 610
13 / 330	30 / 762
13 / 330	36 / 914
13 / 330	42 / 1067
13 / 330	48 / 1219
13 / 330	54 / 1372
13 / 330	60 / 1524
13 / 330	66 / 1676
13 / 330	72 / 1829
13 / 330	78 / 1981
13 / 330	84 / 2134

PRIX

Foundation	Mica
428	474
490	542
510	565
535	594
554	617
567	632
582	643
602	670
638	708
643	718
654	725

Quincaillerie Mica :ajouter 28.

Le rail pour accessoires permet d'accrocher des accessoires à papeterie (PAX) et les accessoires à papeterie fx (YFX) et d'organiser plus efficacement l'espace de travail.

ÉLÉMENTS COMPRIS

Un rail pour accessoires et quincaillerie de montage.

ÉLÉMENTS NON COMPRIS

Colonnes structurales et accessoires à papeterie.

REMARQUES

Commander un rail d'une largeur correspondant à celle du bureau au-dessus duquel il est installé.

Afin de réaliser des économies, peut être partagé entre deux bureaux.

ROAR
Rail pour accessoires

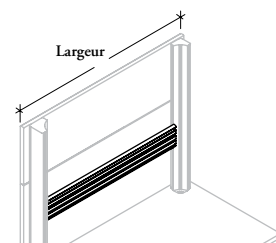

OPTIONS

Configuration	Montage	Largeur	Finition
D Partagée	C Sur colonnes	24, 30, 36, 42, 48, 54, 60, 66, 72, 78, 84	Foundation Mica

COMMANDE TYPE

ROAR D	C	60	E
---------------	----------	-----------	----------

DIMENSIONS
POUCES / MM

La
24 / 610
30 / 762
36 / 914
42 / 1067
48 / 1219
54 / 1372
60 / 1524
66 / 1676
72 / 1829
78 / 1981
84 / 2134

PRIX

	Foundation	Mica
	95	108
	124	133
	144	166
	173	193
	198	217
	225	245
	251	275
	271	299
	297	328
	321	355
	350	385

rangements surélevés et accessoires

Xpress

RPWT

Tableau d'affichage mural

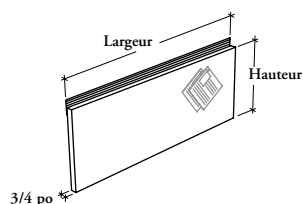

Ce tableau punaisable recouvert de tissu s'installe sous tous les rangements suspendus muraux.

ÉLÉMENTS COMPRIS

Un tableau punaisable mural et quincaillerie.

REMARQUES

Pour préserver la continuité des lignes, utiliser seulement le tableau punaisable mural de 20 po de hauteur sur tous les rangements suspendus muraux avec porte(s) escamotable(s). Il faut commander un tableau de 22 po de hauteur pour les autres types de rangements.

OPTIONS

Hauteur	Largeur	Finition
20, 22	24, 30, 36, 42, 48, 54, 60, 66, 72, 78, 84	Tissu pour panneau

COMMANDE TYPE

RPWT 20	78	P403
----------------	-----------	-------------

DIMENSIONS POUCES / MM

H	La
20 / 508	24 / 610
20 / 508	30 / 762
20 / 508	36 / 914
20 / 508	42 / 1067
20 / 508	48 / 1219
20 / 508	54 / 1372
20 / 508	60 / 1524
20 / 508	66 / 1676
20 / 508	72 / 1829
20 / 508	78 / 1981
20 / 508	84 / 2134
22 / 559	24 / 610
22 / 559	30 / 762
22 / 559	36 / 914
22 / 559	42 / 1067
22 / 559	48 / 1219
22 / 559	54 / 1372
22 / 559	60 / 1524
22 / 559	66 / 1676
22 / 559	72 / 1829
22 / 559	78 / 1981
22 / 559	84 / 2134

PRIX

Cat. A/TFC	Cat. 1	Cat. 2	Cat. 3	Cat. 4	Cat. 5	Cat. 6	Cat. 7
209	217	226	235	253	271	296	320
222	227	240	252	277	298	327	355
240	251	264	280	307	338	368	399
253	263	282	293	324	354	389	418
328	343	361	374	405	437	477	516
343	354	374	390	425	459	499	542
364	375	399	414	455	492	538	580
375	390	413	430	473	516	564	609
389	404	428	449	493	541	590	638
401	414	445	464	513	559	610	661
412	429	457	477	525	574	628	676
220	227	240	249	269	291	318	345
233	240	253	264	291	317	347	374
253	263	280	293	324	354	389	418
267	280	295	309	340	370	404	437
348	362	378	396	428	462	505	546
362	372	396	411	448	486	528	573
379	398	419	437	477	519	567	612
398	411	434	455	496	542	592	639
411	426	451	471	519	567	616	667
420	437	466	490	544	596	650	704
432	454	481	506	557	610	666	720

Les accessoires à papeterie se fixent sur un rail pour accessoires (ROAR) afin de faciliter la gestion et le rangement des documents.

ÉLÉMENTS COMPRIS

Un accessoire à papeterie (selon les spécifications).

REMARQUES

Le range-CD peut recevoir jusqu'à dix CD ou deux boîtes de disquettes.

Les plateaux à téléphone peuvent recevoir des appareils téléphoniques de grande et de petite tailles. Ils peuvent aussi servir de supports pour le travail en cours.

Les range-tout verticaux peuvent être utilisés séparément ou être accrochés en cascade.

Accessoires à papeterie

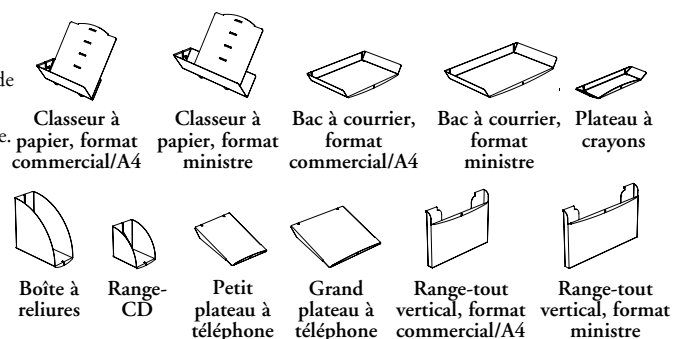

PRODUCT OPTIONS

Style	Finition
90 Classeur à papier, format commercial/A4	Foundation
91 Classeur à papier, format ministre	Accent
92 Bac à courrier, format commercial/A4	Mica
93 Bac à courrier, format ministre	
94 Plateau à crayons	
95 Boîte à reliures	
96 Range-CD	
97 Petit plateau à téléphone	
98 Grand plateau à téléphone	
99 Range-tout vertical, format commercial/A4	
100 Range-tout vertical, format ministre	

COMMANDE TYPE

PAX 99	C
---------------	----------

STYLE	PRIX	
	Foundation	Mica/Accent
90	49	77
91	51	78
92	55	79
93	56	80
94	36	49
95	56	80
96	52	59
97	81	94
98	87	100
99	85	96
100	92	100

rangements surélevés
et accessoires

tableau d'ensemble

R S C L D Bahut autoportant – tiroirs utilitaires/
classeurs

Page 426

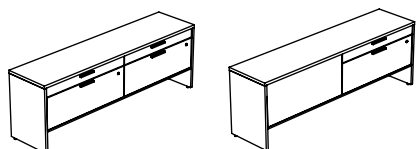

R S C O D Bahut autoportant – ouvert avec
tiroirs utilitaires/classeurs

Page 428

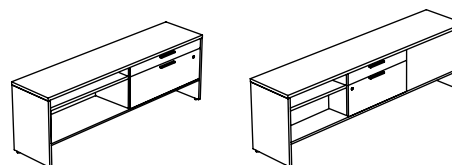

R S C L L Bahut autoportant – classeurs latéraux

Page 430

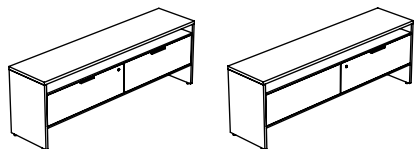

R S C O L Bahut autoportant – ouvert avec
classeurs latéraux

Page 432

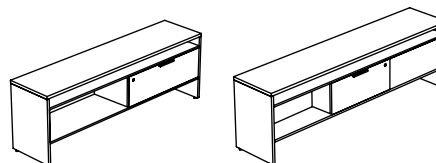

R S C S S Bahut autoportant – portes coulissantes

Page 434

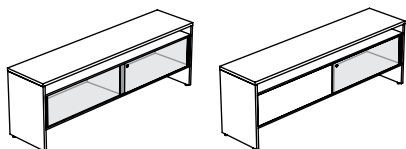

R S C O S Bahut autoportant – ouvert avec
portes coulissantes

Page 438

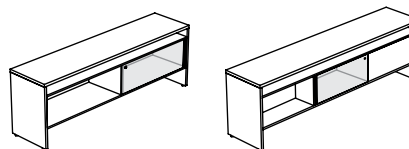

R S M D Tiroir-support de surface de travail –
bahut bas

Page 442

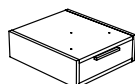

R S S C Coussin de siège

Page 443

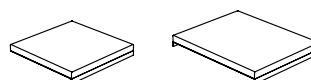

RSCLD

Bahut autoportant – tiroirs utilitaires/ classeurs

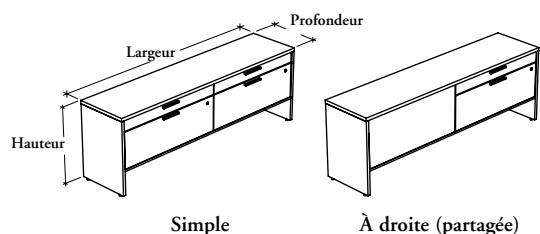

Ce bahut autoportant offre des espaces de rangement et de classement d'un côté ou des deux côtés. Les bahuts de 23 po de hauteur peuvent aussi soutenir des surfaces de travail.

ÉLÉMENTS COMPRIS

Un bahut avec supports d'extrémité et pattes de nivellement, deux tiroirs utilitaires et deux tiroirs classeurs (selon les spécifications), un plateau à crayons (configuration simple) ou deux (configuration partagée), une poignée par tiroir (selon les spécifications), serrures et clés, contrepoids (si applicable), quincaillerie de montage, et barre de suspension comme indiqué ci-dessous :

Largeurs	
48 po ou 54 po	60 po à 72 po

Barre de susp. de 15 po 1 2 (par tiroir classeur)

La configuration simple (S) est livrée avec deux tiroirs utilitaires et classeurs du même côté. La configuration partagée (L ou R) est livrée avec un tiroir utilitaire et classeur de chaque côté.

REMARQUES

Chaque serrure protège un tiroir utilitaire et un tiroir classeur.

Les poignées à toucher doux (2) et T/O/S standard (4) ne sont offertes que dans certaines couleurs Foundation. Consulter le logiciel de prise de commandes pour obtenir plus de détails.

Les surfaces en stratifié Source ne sont offertes que pour les bahuts (bas) de 23 po. On ne peut pas choisir un style et une finition de garniture de chant pour ces surfaces.

Les barres de suspension incluses ne peuvent être installées que dans le sens de la profondeur.

OPTIONS

Hauteur	Configuration	Profondeur	Largeur	Finition de la surface	Style des garnitures de chants	Finition des garn. de chants
L 23 po (bas)	S Simple	20, 24	48, 54, 60, 66, 72	Stratifié Source	6 Droite	Couleurs de garnitures (pour le style 6)
H 29 po (haut) (illustré)	L Gauche (partagée) R Droite (partagée)			Stratifié Foundation Flintwood	9 Plate en Flintwood	

COMMANDE TYPE

RSCLD H	S	24	72	LW	6	ST
----------------	----------	-----------	-----------	-----------	----------	-----------

OPTIONS (SUITE)

Finition du boîtier et des supp. d'extr.	Finition des devants et des dos de tiroirs	Finition des garnitures de chants	Style des poignées	Finition des poignées	Ouverture de gestion du câblage/ passe-fils	Style de clés
Stratifié Source	Stratifié Source Flintwood	Couleurs de garnitures (devant de tiroirs en stratifié)	1 Expansion Standard 2 À toucher doux 4 T/O/S Standard 6 Arquée 7 Elliptique 9 Rectiligne	Foundation Accent Mica	N Sans passe-fils ni ouverture de gestion du câblage	K Passe-partout R Au hasard N Sans serrure

COMMANDE TYPE (SUITE)

XS	XS	ST	9	E	N	N
-----------	-----------	-----------	----------	----------	----------	----------

Consulter la grille de prix à la page suivante.

R S C L D

Bahut autoportant – tiroirs
utilitaires/classeurs (suite)

DIMENSIONS
POUCES / MM

P	La
20 / 508	48 / 1219
20 / 508	54 / 1372
20 / 508	60 / 1524
20 / 508	66 / 1676
20 / 508	72 / 1829
24 / 610	48 / 1219
24 / 610	54 / 1372
24 / 610	60 / 1524
24 / 610	66 / 1676
24 / 610	72 / 1829

PRIX

23 PO (BAS)			
CONFIGURATION SIMPLE (S)		CONFIGURATION PARTAGÉE (L / R)	
Devant et dos en stratifié Source	Devant et dos en Flintwood	Devant et dos en stratifié Source	Devant et dos en Flintwood
SURFACE DE TRAVAIL EN STRATIFIÉ SOURCE			
2010	3731	s.o.	s.o.
2118	3980	s.o.	s.o.
2209	4236	2209	4236
2333	4522	2333	4522
2459	4813	2459	4813
2108	3826	s.o.	s.o.
2219	4086	s.o.	s.o.
2322	4351	2322	4351
2456	4642	2456	4642
2587	4940	2587	4940

29 PO (HAUT)					
CONFIGURATION SIMPLE (S)		CONFIGURATION PARTAGÉE (L / R)			
Devant et dos en stratifié Source	Devant et dos en Flintwood	Devant et dos en stratifié Source	Devant et dos en Flintwood		
SURFACE DE TRAVAIL EN STRATIFIÉ FOUNDATION					
20 / 508	48 / 1219	2170	3886	s.o.	s.o.
20 / 508	54 / 1372	2290	4152	s.o.	s.o.
20 / 508	60 / 1524	2398	4421	2398	4421
20 / 508	66 / 1676	2536	4721	2536	4721
20 / 508	72 / 1829	2670	5023	2670	5023
24 / 610	48 / 1219	2292	4009	s.o.	s.o.
24 / 610	54 / 1372	2422	4290	s.o.	s.o.
24 / 610	60 / 1524	2540	4566	2540	4566
24 / 610	66 / 1676	2689	4875	2689	4875
24 / 610	72 / 1829	2841	5190	2841	5190

SURFACE DE TRAVAIL EN FLINTWOOD					
20 / 508	48 / 1219	2661	4377	s.o.	s.o.
20 / 508	54 / 1372	2842	4704	s.o.	s.o.
20 / 508	60 / 1524	3008	5031	3008	5031
20 / 508	66 / 1676	3208	5393	3208	5393
20 / 508	72 / 1829	3383	5736	3383	5736
24 / 610	48 / 1219	2844	4561	s.o.	s.o.
24 / 610	54 / 1372	3050	4918	s.o.	s.o.
24 / 610	60 / 1524	3233	5259	3233	5259
24 / 610	66 / 1676	3452	5638	3452	5638
24 / 610	72 / 1829	3674	6023	3674	6023

bahuts

Xpress

RSCOD

Bahut autoportant – ouvert avec tiroirs utilitaires/classeurs

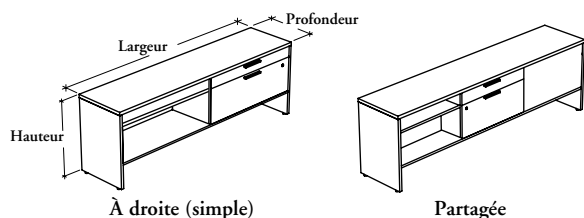

Ce bahut autoportant offre des espaces de rangement, de classement et pour les reliures d'un côté ou des deux côtés. Les bahuts de 23 po de hauteur peuvent aussi soutenir des surfaces de travail.

ÉLÉMENTS COMPRIS

Un bahut avec supports d'extrémité et pattes de nivellement, un ou deux compartiments ouverts, un ou deux tiroirs utilitaires et classeurs, une poignée par tiroir (selon les spécifications), un plateau à crayons par tiroir utilitaire, serrures et clés, contrepoids (si applicable), quincaillerie de montage, et barre de suspension comme indiqué ci-dessous :

	Largeurs			
	Configuration simple 60 po à 72 po	Configuration partagée		
		60 po	66 po à 84 po	
Barre de susp. de 12 po	s.o.	1	s.o.	(par tiroir)
Barre de susp. de 15 po	2	s.o.	1	(par tiroir)

REMARQUES

Chaque serrure protège un tiroir utilitaire et un tiroir classeur.

Les poignées à toucher doux (2) et T/O/S standard (4) ne sont offertes que dans certaines couleurs Foundation. Consulter le logiciel de prise de commandes pour obtenir plus de détails.

Les surfaces en stratifié Source ne sont offertes que pour les bahuts (bas) de 23 po. On ne peut pas choisir un style et une finition de garniture de chant pour ces surfaces.

La barre de suspension de 12 po ne s'installe que dans le sens de la largeur. La barre de suspension de 15 po ne s'installe que dans le sens de la profondeur.

OPTIONS

Hauteur	Configuration	Profondeur	Largeur	Finition de la surface	Style des garnitures de chants	Finition des garn. de chants
L 23 po (bas)	D Partagée	20, 24	60, 66, 72, 78, 84	Stratifié Source	6 Droite	Couleurs de garnitures (pour le style 6)
H 29 po (haut) (illustré)	L Gauche (simple) R Droite (simple)			Stratifié Foundation Flintwood	9 Plate en Flintwood	

COMMANDE TYPE

RSCOD L	L	24	78	XS		
----------------	----------	-----------	-----------	-----------	--	--

OPTIONS (SUITE)

Finition du boîtier et des supports d'extrémité	Finition des devants et des dos de tiroirs	Finition des garnitures de chants	Style des poignées	Finition des poignées	Ouverture de gestion du câblage/passe-fils	Style de clés
Stratifié Source	Stratifié Source Flintwood	Couleurs de garnitures (devant de tiroirs en stratifié)	1 Expansion Standard 2 À toucher doux 4 T/O/S Standard 6 Arquée 7 Elliptique 9 Rectiligne	Foundation Accent Mica	N Sans passe-fils ni ouverture de gestion du câblage	K Passe-partout R Au hasard N Sans serrure

COMMANDE TYPE (SUITE)

XS	XS	ST	9	E	N	N
-----------	-----------	-----------	----------	----------	----------	----------

Consulter la grille de prix à la page suivante.

R S C O D

Bahut autoportant – ouvert avec tiroirs utilitaires/classeurs (suite)

DIMENSIONS
POUCES / MM

P	La
20 / 508	60 / 1524
20 / 508	66 / 1676
20 / 508	72 / 1829
20 / 508	78 / 1981
20 / 508	84 / 2134
24 / 610	60 / 1524
24 / 610	66 / 1676
24 / 610	72 / 1829
24 / 610	78 / 1981
24 / 610	84 / 2134

P	La
20 / 508	60 / 1524
20 / 508	66 / 1676
20 / 508	72 / 1829
20 / 508	78 / 1981
20 / 508	84 / 2134
24 / 610	60 / 1524
24 / 610	66 / 1676
24 / 610	72 / 1829
24 / 610	78 / 1981
24 / 610	84 / 2134

20 / 508	60 / 1524
20 / 508	66 / 1676
20 / 508	72 / 1829
20 / 508	78 / 1981
20 / 508	84 / 2134
24 / 610	60 / 1524
24 / 610	66 / 1676
24 / 610	72 / 1829
24 / 610	78 / 1981
24 / 610	84 / 2134

PRIX

23 PO (BAS)			
CONFIGURATION SIMPLE (L / R)		CONFIGURATION PARTAGÉE (D)	
Devant et dos en stratifié Source	Devant et dos en Flintwood	Devant et dos en stratifié Source	Devant et dos en Flintwood
SURFACE DE TRAVAIL EN STRATIFIÉ SOURCE			
1632	2970	2095	4063
1721	3181	2223	4349
1815	3392	2343	4634
s.o.	s.o.	2463	4915
s.o.	s.o.	2588	5159
1739	3082	2207	4177
1839	3300	2342	4468
1943	3522	2468	4763
s.o.	s.o.	2598	5048
s.o.	s.o.	2729	5301

29 PO (HAUT)			
CONFIGURATION SIMPLE (L / R)		CONFIGURATION PARTAGÉE (D)	
Devant et dos en stratifié Source	Devant et dos en Flintwood	Devant et dos en stratifié Source	Devant et dos en Flintwood
SURFACE DE TRAVAIL EN STRATIFIÉ FOUNDATION			
1815	3154	2282	4248
1920	3378	2417	4547
2027	3606	2552	4848
s.o.	s.o.	2689	5139
s.o.	s.o.	2828	5396
1957	3299	2426	4394
2076	3535	2576	4701
2196	3776	2723	5014
s.o.	s.o.	2865	5316
s.o.	s.o.	3015	5583

SURFACE DE TRAVAIL EN FLINTWOOD			
2425	3764	2892	4858
2592	4050	3089	5219
2740	4319	3265	5561
s.o.	s.o.	3440	5890
s.o.	s.o.	3634	6202
2650	3992	3119	5087
2839	4298	3339	5464
3029	4609	3556	5847
s.o.	s.o.	3763	6214
s.o.	s.o.	3981	6549

RSCLL

Bahut autoportant – classeurs latéraux

Ce bahut autoportant offre un classeur latéral et un pigeonnier d'un côté ou des deux côtés. Il peut aussi soutenir des surfaces de travail.

ÉLÉMENTS COMPRIS

Un bahut avec supports d'extrémité et pattes de nivellement, deux tiroirs de classeur latéral (selon les spécifications), une poignée par tiroir (selon les spécifications), passe-fils ou anneau pour ouverture de gestion du câblage (selon les spécifications), serrures et clés, quincaillerie de montage, et barres de suspension comme indiqué ci-dessous :

Largeurs

48 po ou 54 po 60 po à 84 po

Barres de susp. de 15 po 1 2 (par tiroir)

La configuration simple (S) est livrée avec deux tiroirs de classeur latéral du même côté. La configuration partagée (L ou R) est livrée avec un tiroir de classeur latéral de chaque côté.

ÉLÉMENTS NON COMPRIS

Capuchon pour ouverture de gestion du câblage (le cas échéant).

REMARQUES

La finition des passe-fils est assortie à celle des supports d'extrémité et l'anneau pour ouverture de gestion du câblage est de couleur Platinum.

L'option avec ouverture de gestion du câblage n'est offerte qu'avec le bahut à configuration simple (S) d'une hauteur de 29 po (H) et d'une profondeur de 24 po. Consulter le guide des applications pour obtenir plus de détails.

Les poignées à toucher doux (2) et T/O/S standard (4) ne sont offertes que dans certaines couleurs Foundation. Consulter le logiciel de prise de commandes pour obtenir plus de détails.

Les surfaces en stratifié Source ne sont offertes que pour les bahuts (bas) de 23 po. On ne peut pas choisir un style et une finition de garniture de chant pour ces surfaces.

Les barres de suspension incluses ne peuvent être installées que dans le sens de la profondeur.

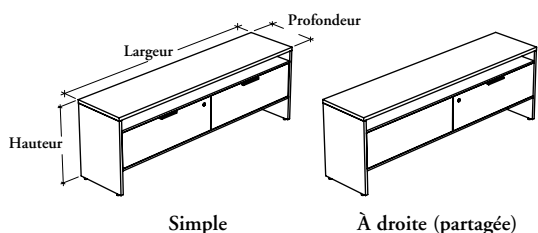

OPTIONS

Hauteur	Configuration	Profondeur	Largeur	Finition de la surface	Style des garnitures de chants	Finition des garn. de chants
L 23 po (bas)	S Simple	20, 24	48, 54, 60, 66, 72, 78, 84	Stratifié Source	6 Droite	Couleurs de garnitures (pour le style 6)
H 29 po (haut (illustré))	L Gauche (partagée) R Droite (partagée)			Stratifié Foundation Flintwood	9 Plate en Flintwood	

COMMANDE TYPE

RSCLL H	S	24	72	LW	6	ST
----------------	----------	-----------	-----------	-----------	----------	-----------

OPTIONS (SUITE)

Finition du boîtier et des supports d'extrémité	Finition des devants et des dos de tiroirs	Finition des garnitures de chants	Style des poignées	Finition des poignées	Ouverture de gestion du câblage/passe-fils	Style de clés
Stratifié Source	Stratifié Source Flintwood	Couleurs de garnitures (devant de tiroirs en stratifié)	1 Expansion Standard 2 À toucher doux 4 T/O/S Standard 6 Arquée 7 Elliptique 9 Rectiligne	Foundation Accent Mica	G Avec passe-fils N Sans passe-fils ni ouverture de gestion du câblage P Avec ouverture de gestion du câblage	K Passe-partout R Au hasard N Sans serrure

COMMANDE TYPE (SUITE)

XS	XS	ST	9	E	G	N
-----------	-----------	-----------	----------	----------	----------	----------

Consulter la grille de prix à la page suivante.

R S C L L

Bahut autoportant – classeurs latéraux (suite)

DIMENSIONS
POUCES / MM

P	La
20 / 508	48 / 1219
20 / 508	54 / 1372
20 / 508	60 / 1524
20 / 508	66 / 1676
20 / 508	72 / 1829
20 / 508	78 / 1981
20 / 508	84 / 2134
24 / 610	48 / 1219
24 / 610	54 / 1372
24 / 610	60 / 1524
24 / 610	66 / 1676
24 / 610	72 / 1829
24 / 610	78 / 1981
24 / 610	84 / 2134

20 / 508	48 / 1219
20 / 508	54 / 1372
20 / 508	60 / 1524
20 / 508	66 / 1676
20 / 508	72 / 1829
20 / 508	78 / 1981
20 / 508	84 / 2134
24 / 610	48 / 1219
24 / 610	54 / 1372
24 / 610	60 / 1524
24 / 610	66 / 1676
24 / 610	72 / 1829
24 / 610	78 / 1981
24 / 610	84 / 2134

20 / 508	48 / 1219
20 / 508	54 / 1372
20 / 508	60 / 1524
20 / 508	66 / 1676
20 / 508	72 / 1829
20 / 508	78 / 1981
20 / 508	84 / 2134
24 / 610	48 / 1219
24 / 610	54 / 1372
24 / 610	60 / 1524
24 / 610	66 / 1676
24 / 610	72 / 1829
24 / 610	78 / 1981
24 / 610	84 / 2134

PRIX

23 PO (BAS)			
SIMPLE (S)		PARTAGÉE (L / R)	
Devant et dos en stratifié Source	Devant et dos en Flintwood	Devant et dos en stratifié Source	Devant et dos en Flintwood
SURFACE DE TRAVAIL EN STRATIFIÉ SOURCE			
1578	2720	s.o.	s.o.
1674	2949	s.o.	s.o.
1767	3195	1767	3195
1884	3461	1884	3461
1999	3731	1999	3731
2114	3988	2114	3988
2230	4210	2230	4210
1674	2815	s.o.	s.o.
1775	3052	s.o.	s.o.
1880	3306	1880	3306
2002	3581	2002	3581
2125	3856	2125	3856
2247	4126	2247	4126
2370	4353	2370	4353

29 PO (HAUT)			
CONFIGURATION SIMPLE (S)		CONFIGURATION PARTAGÉE (L / R)	
Devant et dos en stratifié Source	Devant et dos en Flintwood	Devant et dos en stratifié Source	Devant et dos en Flintwood
SURFACE DE TRAVAIL EN STRATIFIÉ FOUNDATION			
1735	2878	s.o.	s.o.
1844	3122	s.o.	s.o.
1951	3378	1951	3378
2082	3660	2082	3660
2209	3938	2209	3938
2340	4215	2340	4215
2466	4449	2466	4449
1858	3001	s.o.	s.o.
1978	3257	s.o.	s.o.
2095	3525	2095	3525
2236	3819	2236	3819
2377	4105	2377	4105
2513	4393	2513	4393
2656	4634	2656	4634

SURFACE DE TRAVAIL EN FLINTWOOD			
2226	3369	s.o.	s.o.
2396	3674	s.o.	s.o.
2561	3988	2561	3988
2754	4332	2754	4332
2922	4651	2922	4651
3091	4966	3091	4966
3272	5255	3272	5255
2410	3553	s.o.	s.o.
2606	3885	s.o.	s.o.
2788	4218	2788	4218
2999	4582	2999	4582
3210	4938	3210	4938
3411	5291	3411	5291
3622	5600	3622	5600

bahuts

Xpress

RSCOL

Bahut autoportant – ouvert avec classeurs latéraux

Ce bahut autoportant offre un classeur latéral, un rangement ouvert pour les reliures et un pigeonnier d'un côté ou des deux côtés. Il peut aussi soutenir des surfaces de travail.

ÉLÉMENTS COMPRIS

Un bahut avec supports d'extrémité et pattes de nivellement, un ou deux compartiments ouverts, un ou deux tiroirs de classeur latéral, une poignée par tiroir (selon les spécifications), passe-fils ou anneau pour ouverture de gestion du câblage (selon les spécifications), serrures et clés, quincaillerie de montage, et barres de suspension comme indiqué ci-dessous :

	Largeurs			
	Configuration simple		Configuration partagée	
	60 po à 84 po	60 po	66 po à 84 po	

Barre de susp. de 12 po	s.o.	1	s.o.	(par tiroir)
Barres de susp. de 15 po	2	s.o.	1	(par tiroir)

ÉLÉMENTS NON COMPRIS

Ouverture de gestion du câblage (le cas échéant).

REMARQUES

La finition des passe-fils est assortie à celle des supports d'extrémité et l'anneau pour ouverture de gestion du câblage est de couleur Platinum.

L'option avec ouverture de gestion du câblage n'est offerte qu'avec le bahut à configuration simple (L ou R) d'une hauteur de 29 po (H) et d'une profondeur de 24 po. Consulter le guide des applications pour obtenir plus de détails.

Les poignées à toucher doux (2) et T/O/S standard (4) ne sont offertes que dans certaines couleurs Foundation. Consulter le logiciel de prise de commandes pour obtenir plus de détails.

Les surfaces en stratifié Source ne sont offertes que pour les bahuts (bas) de 23 po. On ne peut pas choisir un style et une finition de garniture de chant pour ces surfaces.

La barre de suspension de 12 po ne s'installe que dans le sens de la largeur. Celle de 15 po ne s'installe que dans le sens de la profondeur.

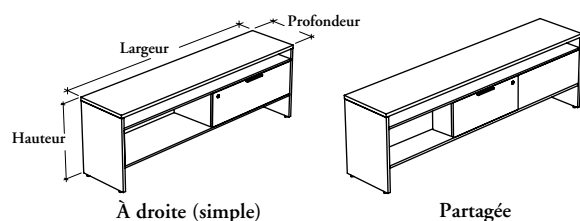

OPTIONS

Hauteur	Configuration	Profondeur	Largeur	Finition de la surface	Style des garnitures de chants	Finition des garn. de chants
L 23 po (bas)	D Partagée	20, 24	60, 66, 72, 78, 84	Stratifié Source	6 Droite	Couleurs de garnitures (pour le style 6)
H 29 po (haut) (illustré)	L Gauche (simple) R Droite (simple)			Stratifié Foundation Flintwood	9 Plate en Flintwood	

COMMANDE TYPE

RSCOL L	L	24	78	XN		
----------------	----------	-----------	-----------	-----------	--	--

OPTIONS (SUITE)

Finition du boîtier et des supports d'extrémité	Finition des devants et des dos de tiroirs	Finition des garnitures de chants	Style des poignées	Finition des poignées	Ouverture de gestion du câblage/passe-fils	Style de clés
Stratifié Source	Stratifié Source Flintwood	Couleurs de garnitures (devant de tiroirs en stratifié)	1 Expansion Standard 2 À toucher doux 4 T/O/S Standard 6 Arquée 7 Elliptique 9 Rectiligne	Foundation Accent Mica	G Avec passe-fils N Sans passe-fils ni ouverture de gestion du câblage P Avec ouverture de gestion du câblage	K Passe-partout R Au hasard N Sans serrure

COMMANDE TYPE (SUITE)

XS	XS	ST	9	E	N	N
-----------	-----------	-----------	----------	----------	----------	----------

Consulter la grille de prix à la page suivante.

RSCOL Bahut autoportant – ouvert avec classeurs latéraux (suite)

DIMENSIONS POUCES / MM

P	La
20 / 508	60 / 1524
20 / 508	66 / 1676
20 / 508	72 / 1829
20 / 508	78 / 1981
20 / 508	84 / 2134
24 / 610	60 / 1524
24 / 610	66 / 1676
24 / 610	72 / 1829
24 / 610	78 / 1981
24 / 610	84 / 2134

20 / 508	60 / 1524
20 / 508	66 / 1676
20 / 508	72 / 1829
20 / 508	78 / 1981
20 / 508	84 / 2134
24 / 610	60 / 1524
24 / 610	66 / 1676
24 / 610	72 / 1829
24 / 610	78 / 1981
24 / 610	84 / 2134

20 / 508	60 / 1524
20 / 508	66 / 1676
20 / 508	72 / 1829
20 / 508	78 / 1981
20 / 508	84 / 2134
24 / 610	60 / 1524
24 / 610	66 / 1676
24 / 610	72 / 1829
24 / 610	78 / 1981
24 / 610	84 / 2134

PRIX

23 PO (BAS)					
CONFIGURATION SIMPLE (L / R)			CONFIGURATION PARTAGÉE (D)		
Devant et dos en stratifié Source		Devant et dos en Flintwood	Devant et dos en stratifié Source		Devant et dos en Flintwood
SURFACE DE TRAVAIL EN STRATIFIÉ SOURCE					
1411	2480	1682	3111		
1496	2678	1799	3377		
1585	2883	1913	3646		
1672	3082	2029	3908		
1760	3246	2145	4127		
1517	2588	1796	3220		
1612	2799	1920	3495		
1711	3009	2042	3775		
1807	3216	2167	4043		
1902	3388	2286	4270		

29 PO (HAUT)					
CONFIGURATION SIMPLE (L / R)			CONFIGURATION PARTAGÉE (D)		
Devant et dos en stratifié Source		Devant et dos en Flintwood	Devant et dos en stratifié Source		Devant et dos en Flintwood
SURFACE DE TRAVAIL EN STRATIFIÉ FOUNDATION					
1594	2663	1865	3293		
1692	2878	1999	3575		
1797	3093	2125	3856		
1897	3306	2255	4132		
2000	3487	2381	4366		
1737	2807	2011	3442		
1849	3033	2153	3734		
1964	3261	2293	4023		
2074	3483	2430	4308		
2185	3673	2572	4552		

SURFACE DE TRAVAIL EN FLINTWOOD					
2204	3273	2475	3903		
2364	3550	2671	4247		
2510	3806	2838	4569		
2648	4057	3006	4883		
2806	4293	3187	5172		
2430	3500	2704	4135		
2612	3796	2916	4497		
2797	4094	3126	4856		
2972	4381	3328	5206		
3151	4639	3538	5518		

bahuts

Xpress

RSCSS

Bahut autoportant – portes coulissantes

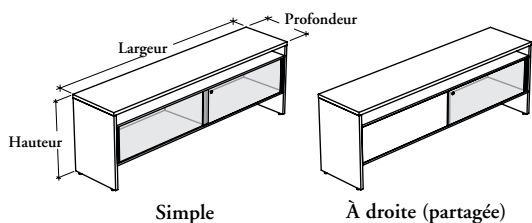

Ce bahut autoportant offre un pratique rangement fermé ainsi qu'un pigeonnier d'un côté ou des deux côtés. Il peut aussi soutenir des surfaces de travail.

ÉLÉMENTS COMPRIS

Un bahut avec supports d'extrémité et pattes de nivellement, deux portes coulissantes (selon les spécifications), deux poignées de portes coulissantes, passe-fils ou ouverture de gestion du câblage (selon les spécifications), quincaillerie de montage, serrures et clés.

La configuration simple (S) est livrée avec deux portes coulissantes du même côté.

La configuration partagée (L ou R) est livrée avec une porte coulissante de chaque côté.

ÉLÉMENTS NON COMPRIS

Capuchon pour ouverture de gestion du câblage (le cas échéant).

REMARQUES

La finition des passe-fils est assortie à celle des supports d'extrémité et l'anneau pour ouverture de gestion du câblage est de couleur Platinum.

L'option avec ouverture de gestion du câblage n'est offerte qu'avec le bahut à configuration simple (S) d'une hauteur de 29 po (H) et d'une profondeur de 24 po. Consulter le guide des applications pour obtenir plus de détails.

Les surfaces en stratifié Source ne sont offertes que pour les bahuts (bas) de 23 po. On ne peut pas choisir un style et une finition de chant pour ces surfaces.

Le vitrage givré (FT) est fait de verre trempé gravé et est orienté vers l'intérieur du bahut.

Toutes les configurations **ne sont pas** offertes dans le cadre du programme **Xpress**. Consulter le catalogue et/ou le logiciel de prise de commandes **Xpress** pour obtenir plus de détails.

OPTIONS

Hauteur	Configuration	Profondeur	Largeur	Finition de la surface	Style des garn. de chants	Finition des garn. de chants	Finition du boîtier et des supports d'extr.
L 23 po (bas)	S Simple	20, 24	36, 42, 48, 54, 60, 66, 72, 78, 84	Stratifié Source	6 Droite	Couleurs de garnitures (pour le style 6)	Stratifié Source
H 29 po (haut) (illustré)	L Gauche (partagée) R Droite (partagée)			Stratifié Foundation Flintwood	9 Plate en Flintwood		

COMMANDE TYPE

RSCSS H	S	24	78	XG	6	SS	XG
----------------	----------	-----------	-----------	-----------	----------	-----------	-----------

OPTIONS (SUITE)

Finition du dos	Finition de la glissière	Style de portes	Finition des portes	Finition des garn. de chants	Finition des poignées	Ouverture de gestion du câblage/passe-fils	Style de clés
Stratifié Source Flintwood	Foundation Mica	F Flintwood G Verre L Stratifié	Stratifié Source Flintwood Verre Standard : CL Transparent FT Givré Verre peint sur l'envers	Couleurs de garnitures (portes coulissantes en stratifié)	Founda-tion Mica	G Avec passe-fils N Sans passe-fils ni ouverture de gestion du câblage P Avec ouverture de gestion du câblage	K Passe-partout R Au hasard N Sans serrure

COMMANDE TYPE (SUITE)

XG	E	G	K1		E	N	K
-----------	----------	----------	-----------	--	----------	----------	----------

Consulter la grille de prix à la page suivante.

Bahut autoportant – portes coulissantes (suite)

DIMENSIONS POUCES / MM

P	La
20 / 508	36 / 914
20 / 508	42 / 1067
20 / 508	48 / 1219
20 / 508	54 / 1372
20 / 508	60 / 1524
20 / 508	66 / 1676
20 / 508	72 / 1829
20 / 508	78 / 1981
20 / 508	84 / 2134
24 / 610	36 / 914
24 / 610	42 / 1067
24 / 610	48 / 1219
24 / 610	54 / 1372
24 / 610	60 / 1524
24 / 610	66 / 1676
24 / 610	72 / 1829
24 / 610	78 / 1981
24 / 610	84 / 2134

PRIX

23 PO (BAS)								
CONFIGURATION SIMPLE (S)								
SURFACE DE TRAVAIL EN STRATIFIÉ SOURCE								
DOS EN STRATIFIÉ SOURCE					DOS EN FLINTWOOD			
	Devant en stratifié Source	Devant transparent (CL)	Devant givré (FT)/ peint sur l'envers	Devant en Flintwood	Devant transp. (CL)	Devant givré (FT)/ peint sur l'env.	Devant en Flintwood	
	1184	1238	1376	1617	1670	1808	2049	
	1302	1341	1482	1799	1836	1977	2294	
	1423	1452	1592	1995	2024	2164	2567	
	1542	1556	1696	2180	2194	2334	2818	
	1661	1662	1803	2375	2377	2518	3090	
	1760	1763	1902	2549	2553	2692	3339	
	1857	1880	2021	2723	2747	2888	3590	
	1956	1996	2136	2897	2934	3074	3835	
	2056	2112	2253	3045	3104	3245	4037	
	1261	1317	1457	1696	1749	1889	2128	
	1392	1429	1569	1887	1924	2064	2382	
	1517	1546	1688	2090	2118	2260	2662	
	1648	1660	1800	2284	2298	2438	2922	
	1772	1777	1919	2488	2492	2634	3203	
	1882	1882	2022	2669	2672	2812	3459	
	1985	2004	2145	2849	2871	3012	3716	
	2091	2127	2269	3030	3065	3207	3968	
	2198	2254	2398	3189	3246	3390	4181	

CONFIGURATION PARTAGÉE (L / R)								
SURFACE DE TRAVAIL EN STRATIFIÉ SOURCE								
DOS EN STRATIFIÉ SOURCE					DOS EN FLINTWOOD			
	Devant en stratifié Source	Devant transparent (CL)	Devant givré (FT)/ peint sur l'envers	Devant en Flintwood	Devant transp. (CL)	Devant givré (FT)/ peint sur l'env.	Devant en Flintwood	
	2096	2098	2241	2813	2813	2956	3528	
	2235	2240	2378	3025	3030	3168	3815	
	2373	2398	2536	3240	3265	3403	4107	
	2511	2549	2690	3452	3487	3628	4390	
	2652	2709	2847	3646	3701	3839	4638	
	2209	2210	2354	2923	2925	3069	3638	
	2356	2357	2496	3145	3147	3286	3935	
	2500	2524	2663	3365	3391	3530	4232	
	2646	2683	2825	3586	3621	3763	4524	
	2796	2848	2989	3784	3840	3981	4776	

Suite de la grille de prix à la page suivante.

R S C S S

Bahut autoportant – portes coulissantes (suite)

 DIMENSIONS
 POUCES / MM

PRIX

29 PO (HAUT)

CONFIGURATION SIMPLE (S)

SURFACE DE TRAVAIL EN STRATIFIÉ FOUNDATION

DOS EN STRATIFIÉ SOURCE

DOS EN FLINTWOOD

		Devant en stratifié Source	Devant transparent (CL)	Devant givré (FT)/peint sur l'envers	Devant en Flintwood	Devant transp. (CL)	Devant givré (FT)/peint sur l'env.	Devant en Flintwood
20 / 508	36 / 914	1313	1368	1507	1750	1800	1939	2182
20 / 508	42 / 1067	1448	1487	1629	1944	1982	2124	2439
20 / 508	48 / 1219	1580	1608	1750	2152	2180	2322	2724
20 / 508	54 / 1372	1713	1725	1865	2354	2363	2503	2992
20 / 508	60 / 1524	1846	1847	1987	2557	2562	2702	3272
20 / 508	66 / 1676	1957	1962	2102	2748	2752	2892	3538
20 / 508	72 / 1829	2068	2090	2231	2937	2957	3098	3804
20 / 508	78 / 1981	2181	2219	2359	3122	3157	3297	4060
20 / 508	84 / 2134	2293	2349	2491	3285	3341	3483	4277
24 / 610	36 / 914	1261	1317	1457	1696	1749	1889	2128
24 / 610	42 / 1067	1392	1429	1569	1887	1924	2064	2382
24 / 610	48 / 1219	1517	1546	1688	2090	2118	2260	2662
24 / 610	54 / 1372	1648	1660	1800	2284	2298	2438	2922
24 / 610	60 / 1524	1772	1777	1919	2488	2492	2634	3203
24 / 610	66 / 1676	1882	1882	2022	2669	2672	2812	3459
24 / 610	72 / 1829	1985	2004	2145	2849	2871	3012	3716
24 / 610	78 / 1981	2091	2127	2269	3030	3065	3207	3968
24 / 610	84 / 2134	2198	2254	2398	3189	3246	3390	4181

SURFACE DE TRAVAIL EN FLINTWOOD

DOS EN STRATIFIÉ SOURCE

DOS EN FLINTWOOD

		Devant en stratifié Source	Devant transparent (CL)	Devant givré (FT)/peint sur l'envers	Devant en Flintwood	Devant transp. (CL)	Devant givré (FT)/peint sur l'env.	Devant en Flintwood
20 / 508	36 / 914	1668	1723	1862	2105	2155	2294	2537
20 / 508	42 / 1067	1871	1910	2052	2367	2405	2547	2862
20 / 508	48 / 1219	2071	2099	2241	2643	2671	2813	3215
20 / 508	54 / 1372	2265	2277	2417	2906	2915	3055	3544
20 / 508	60 / 1524	2456	2457	2597	3167	3172	3312	3882
20 / 508	66 / 1676	2629	2634	2774	3420	3424	3564	4210
20 / 508	72 / 1829	2781	2803	2944	3650	3670	3811	4517
20 / 508	78 / 1981	2932	2970	3110	3873	3908	4048	4811
20 / 508	84 / 2134	3099	3155	3297	4091	4147	4289	5083
24 / 610	36 / 914	1834	1883	2022	2265	2315	2454	2697
24 / 610	42 / 1067	2045	2082	2221	2540	2577	2716	3035
24 / 610	48 / 1219	2258	2286	2428	2827	2858	3000	3399
24 / 610	54 / 1372	2477	2490	2632	3117	3128	3270	3755
24 / 610	60 / 1524	2682	2689	2829	3397	3404	3544	4112
24 / 610	66 / 1676	2879	2880	3019	3665	3670	3809	4455
24 / 610	72 / 1829	3069	3089	3233	3936	3956	4100	4803
24 / 610	78 / 1981	3256	3297	3435	4196	4235	4373	5134
24 / 610	84 / 2134	3450	3504	3642	4438	4496	4634	5430

Suite de la grille de prix à la page suivante.

R S C S S

Bahut autoportant – portes coulissantes (suite)

DIMENSIONS
POUCES / MM

PRIX

29 PO (HAUT) (SUITE)

CONFIGURATION PARTAGÉE (L / R)

SURFACE DE TRAVAIL EN STRATIFIÉ FOUNDATION

DOS EN STRATIFIÉ SOURCE

DOS EN FLINTWOOD

P	La	DOS EN STRATIFIÉ SOURCE			DOS EN FLINTWOOD			
		Devant en stratifié Source	Devant transparent (CL)	Devant givré (FT)/peint sur l'envers	Devant en Flintwood	Devant transp. (CL)	Devant givré (FT)/peint sur l'env.	Devant en Flintwood
20 / 508	60 / 1524	2283	2286	2426	2997	3001	3141	3712
20 / 508	66 / 1676	2437	2438	2578	3222	3228	3368	4012
20 / 508	72 / 1829	2586	2605	2747	3450	3472	3614	4317
20 / 508	78 / 1981	2738	2775	2914	3676	3713	3852	4614
20 / 508	84 / 2134	2892	2944	3086	3880	3936	4078	4872
24 / 610	60 / 1524	2427	2428	2572	3140	3143	3287	3855
24 / 610	66 / 1676	2589	2590	2731	3378	3380	3521	4168
24 / 610	72 / 1829	2754	2774	2913	3617	3641	3780	4484
24 / 610	78 / 1981	2913	2952	3093	3855	3890	4031	4793
24 / 610	84 / 2134	3076	3133	3272	4068	4125	4264	5060

SURFACE DE TRAVAIL EN FLINTWOOD

DOS EN STRATIFIÉ SOURCE

DOS EN FLINTWOOD

P	La	DOS EN STRATIFIÉ SOURCE			DOS EN FLINTWOOD			
		Devant en stratifié Source	Devant transparent (CL)	Devant givré (FT)/peint sur l'envers	Devant en Flintwood	Devant transp. (CL)	Devant givré (FT)/peint sur l'env.	Devant en Flintwood
20 / 508	60 / 1524	2893	2896	3036	3607	3611	3751	4322
20 / 508	66 / 1676	3109	3110	3250	3894	3900	4040	4684
20 / 508	72 / 1829	3299	3318	3460	4163	4185	4327	5030
20 / 508	78 / 1981	3489	3526	3665	4427	4464	4603	5365
20 / 508	84 / 2134	3698	3750	3892	4686	4742	4884	5678
24 / 610	60 / 1524	3120	3121	3265	3833	3836	3980	4548
24 / 610	66 / 1676	3352	3353	3494	4141	4143	4284	4931
24 / 610	72 / 1829	3587	3607	3746	4450	4474	4613	5317
24 / 610	78 / 1981	3811	3850	3991	4753	4788	4929	5691
24 / 610	84 / 2134	4042	4099	4238	5034	5091	5230	6026

bahuts

Xpress

RSCOS

Bahut autoportant – ouvert avec portes coulissantes

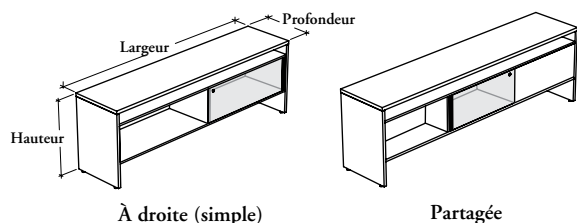

Ce bahut autoportant offre un pratique rangement fermé, un rangement ouvert pour les reliures et un pigeonnier d'un côté ou des deux côtés. Il peut aussi soutenir des surfaces de travail.

ÉLÉMENTS COMPRIS

Un bahut avec supports d'extrémité et pattes de nivellement, un ou deux compartiments ouverts, une ou deux portes coulissantes, une poignée par porte coulissante (selon les spécifications), passe-fils ou anneau pour ouverture de gestion du câblage (selon les spécifications), quincaillerie de montage, serrures et clés.

ÉLÉMENTS NON COMPRIS

Ouverture de gestion du câblage (le cas échéant).

REMARQUES

La finition des passe-fils est assortie à celle des supports d'extrémité et l'anneau pour ouverture de gestion du câblage est de couleur Platinum.

L'option avec ouverture de gestion du câblage n'est offerte qu'avec le bahut à configuration simple (L ou R) d'une hauteur de 29 po (H) et d'une profondeur de 24 po. Consulter le guide des applications pour obtenir plus de détails.

Les surfaces en stratifié Source ne sont offertes que pour les bahuts (bas) de 23 po. On ne peut pas choisir un style et une finition de garniture de chant pour ces surfaces.

Le vitrage givré (FT) est fait de verre trempé gravé et est orienté vers l'intérieur du bahut.

Xpress Toutes les configurations ne sont pas offertes dans le cadre du programme Xpress. Consulter le catalogue et/ou le logiciel de prise de commandes Xpress pour obtenir plus de détails.

OPTIONS

Hauteur	Configuration	Profondeur	Largeur	Finition de la surface	Style des garn. de chants	Finition des garn. de chants	Finition du boîtier et des supports d'extr.
L 23 po (bas)	D Partagée	20, 24	60, 66, 72, 78, 84	Stratifié Source	6 Droite	Couleurs de garnitures (pour le style 6)	Stratifié Source
H 29 po (haut) (illustré)	L Left (simple) R Right (simple)			Stratifié Foundation Flintwood	9 Plate en Flintwood		

COMMANDE TYPE

RSCOS L	R	20	66	XS			3D
----------------	----------	-----------	-----------	-----------	--	--	-----------

OPTIONS (SUITE)

Finition du dos	Finition de la glissière	Style de portes	Finition des portes	Finition des garn. de chants	Finition des poignées	Ouverture de gestion du câblage/passe-fils	Style de clés
Stratifié Source Flintwood	Foundation Mica	F Flintwood G Verre L Stratifié	Stratifié Source Flintwood Verre Standard : CL Transparent FT Givré Verre peint sur l'envers	Couleurs de garnitures (portes coulissantes en stratifié)	Founda-tion Mica	G Avec passe-fils N Sans passe-fils ni ouverture de gestion du câblage P Avec ouverture de gestion du câblage	K Passe-partout R Au hasard N Sans serrure

COMMANDE TYPE (SUITE)

3D	7	L	3D	4D	7	N	N
-----------	----------	----------	-----------	-----------	----------	----------	----------

Consulter la grille de prix à la page suivante.

RSCOS

Bahut autoportant – ouvert avec portes coulissantes (suite)

DIMENSIONS
POUCES / MM

PRIX

23 PO (BAS)

CONFIGURATION SIMPLE (L / R)

SURFACE DE TRAVAIL EN STRATIFIÉ SOURCE

DOS EN STRATIFIÉ SOURCE

DOS EN FLINTWOOD

P	La	DOS EN STRATIFIÉ SOURCE				DOS EN FLINTWOOD		
		Devant en stratifié Source	Devant transparent (CL)	Devant givré (FT)/peint sur l'envers	Devant en Flintwood	Devant transp. (CL)	Devant givré (FT)/peint sur l'env.	Devant en Flintwood
20 / 508	60 / 1524	1496	1496	1565	2567	2211	2992	2992
20 / 508	66 / 1676	1587	1587	1656	2771	2377	3174	3174
20 / 508	72 / 1829	1680	1689	1759	2978	2556	3369	3378
20 / 508	78 / 1981	1772	1788	1858	3181	2726	3560	3576
20 / 508	84 / 2134	1861	1892	1964	3351	2884	3753	3784
24 / 610	60 / 1524	1605	1607	1679	2676	2322	3212	3214
24 / 610	66 / 1676	1708	1708	1777	2892	2498	3416	3416
24 / 610	72 / 1829	1805	1817	1886	3104	2684	3622	3634
24 / 610	78 / 1981	1906	1926	1998	3314	2864	3832	3852
24 / 610	84 / 2134	2006	2035	2105	3492	3027	4041	4070

CONFIGURATION PARTAGÉE (D)

SURFACE DE TRAVAIL EN STRATIFIÉ SOURCE

DOS EN STRATIFIÉ SOURCE

DOS EN FLINTWOOD

P	La	DOS EN STRATIFIÉ SOURCE				DOS EN FLINTWOOD		
		Devant en stratifié Source	Devant transparent (CL)	Devant givré (FT)/peint sur l'envers	Devant en Flintwood	Devant transp. (CL)	Devant givré (FT)/peint sur l'env.	Devant en Flintwood
20 / 508	60 / 1524	2057	2062	2155	2770	2422	4119	4124
20 / 508	66 / 1676	2196	2202	2294	2984	2634	4398	4404
20 / 508	72 / 1829	2330	2357	2450	3196	2852	4687	4714
20 / 508	78 / 1981	2470	2496	2605	3409	3068	4966	4992
20 / 508	84 / 2134	2612	2639	2763	3604	3277	5251	5278
24 / 610	60 / 1524	2169	2174	2267	2883	2534	4343	4348
24 / 610	66 / 1676	2315	2320	2413	3103	2752	4635	4640
24 / 610	72 / 1829	2459	2487	2579	3325	2982	4946	4974
24 / 610	78 / 1981	2604	2630	2740	3543	3202	5234	5260
24 / 610	84 / 2134	2753	2781	2903	3742	3419	5534	5562

29 PO (HAUT)

CONFIGURATION SIMPLE (L / R)

SURFACE DE TRAVAIL EN STRATIFIÉ FOUNDATION

DOS EN STRATIFIÉ SOURCE

DOS EN FLINTWOOD

P	La	DOS EN STRATIFIÉ SOURCE				DOS EN FLINTWOOD		
		Devant en stratifié Source	Devant transparent (CL)	Devant givré (FT)/peint sur l'envers	Devant en Flintwood	Devant transp. (CL)	Devant givré (FT)/peint sur l'env.	Devant en Flintwood
20 / 508	60 / 1524	1680	1682	1752	2749	2397	2467	3464
20 / 508	66 / 1676	1784	1784	1856	2970	2574	2646	3760
20 / 508	72 / 1829	1890	1902	1971	3189	2769	2838	4056
20 / 508	78 / 1981	1999	2015	2085	3406	2953	3023	4344
20 / 508	84 / 2134	2102	2130	2201	3587	3122	3193	4579
24 / 610	60 / 1524	1825	1827	1897	2897	2542	2612	3612
24 / 610	66 / 1676	1943	1945	2011	3126	2735	2801	3916
24 / 610	72 / 1829	2058	2068	2138	3357	2935	3005	4224
24 / 610	78 / 1981	2174	2196	2263	3581	3134	3201	4519
24 / 610	84 / 2134	2291	2321	2387	3778	3313	3379	4770

Suite de la grille de prix à la page suivante.

RSCOS

Bahut autoportant – ouvert avec portes coulissantes (suite)

 DIMENSIONS
 POUCES / MM

PRIX

29 PO (HAUT) (SUITE)
CONFIGURATION SIMPLE (L / R) (SUITE)
SURFACE DE TRAVAIL EN FLINTWOOD
DOS EN STRATIFIÉ SOURCE

	Devant en stratifié Source	Devant transparent (CL)	Devant givré (FT)/peint sur l'envers	Devant en Flintwood	
20 / 508	60 / 1524	2290	2292	2362	3359
20 / 508	66 / 1676	2456	2456	2528	3642
20 / 508	72 / 1829	2603	2615	2684	3902
20 / 508	78 / 1981	2750	2766	2836	4157
20 / 508	84 / 2134	2908	2936	3007	4393
24 / 610	60 / 1524	2518	2520	2590	3590
24 / 610	66 / 1676	2706	2708	2774	3889
24 / 610	72 / 1829	2891	2901	2971	4190
24 / 610	78 / 1981	3072	3094	3161	4479
24 / 610	84 / 2134	3257	3287	3353	4744

DOS EN FLINTWOOD

Devant transp. (CL)	Devant givré (FT)/peint sur l'env.	Devant en Flintwood
3007	3077	4074
3246	3318	4432
3482	3551	4769
3704	3774	5095
3928	3999	5385
3235	3305	4305
3498	3564	4679
3768	3838	5057
4032	4099	5417
4279	4345	5736

CONFIGURATION PARTAGÉE (D)
SURFACE DE TRAVAIL EN STRATIFIÉ FOUNDATION
DOS EN STRATIFIÉ SOURCE

P	La	Devant en stratifié Source	Devant transparent (CL)	Devant givré (FT)/peint sur l'envers	Devant en Flintwood
20 / 508	60 / 1524	2241	2247	2343	2953
20 / 508	66 / 1676	2397	2401	2493	3182
20 / 508	72 / 1829	2544	2571	2663	3408
20 / 508	78 / 1981	2696	2721	2829	3634
20 / 508	84 / 2134	2848	2877	3001	3837
24 / 610	60 / 1524	2384	2397	2488	3098
24 / 610	66 / 1676	2547	2552	2647	3335
24 / 610	72 / 1829	2712	2734	2828	3575
24 / 610	78 / 1981	2871	2899	3009	3813
24 / 610	84 / 2134	3035	3066	3190	4026

DOS EN FLINTWOOD

Devant transp. (CL)	Devant givré (FT)/peint sur l'env.	Devant en Flintwood
2607	2703	3313
2833	2925	3614
3066	3158	3903
3293	3401	4206
3515	3639	4475
2757	2848	3458
2984	3079	3767
3229	3323	4070
3471	3581	4385
3704	3828	4664

SURFACE DE TRAVAIL EN FLINTWOOD
DOS EN STRATIFIÉ SOURCE

	Devant en stratifié Source	Devant transparent (CL)	Devant givré (FT)/peint sur l'envers	Devant en Flintwood	
20 / 508	60 / 1524	2851	2857	2953	3563
20 / 508	66 / 1676	3069	3073	3165	3854
20 / 508	72 / 1829	3257	3284	3376	4121
20 / 508	78 / 1981	3447	3472	3580	4385
20 / 508	84 / 2134	3654	3683	3807	4643
24 / 610	60 / 1524	3077	3090	3181	3791
24 / 610	66 / 1676	3310	3315	3410	4098
24 / 610	72 / 1829	3545	3567	3661	4408
24 / 610	78 / 1981	3769	3797	3907	4711
24 / 610	84 / 2134	4001	4032	4156	4992

DOS EN FLINTWOOD

Devant transp. (CL)	Devant givré (FT)/peint sur l'env.	Devant en Flintwood
3217	3313	3923
3505	3597	4286
3779	3871	4616
4044	4152	4957
4321	4445	5281
3450	3541	4151
3747	3842	4530
4062	4156	4903
4369	4479	5283
4670	4794	5630

R S M D

Tiroir-support de surface de travail – bahut bas

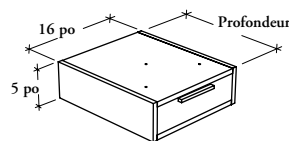

Ce produit de rangement s'installe entre un bahut (bas) autoportant de 23 po de hauteur et une surface de travail pour soutenir cette dernière.

ÉLÉMENTS COMPRIS

Un tiroir-support de surface de travail, un plateau à crayons, une poignée, quincaillerie de montage, serrure et clés.

ÉLÉMENTS NON COMPRIS

Bahut.

REMARQUES

Commander une profondeur correspondant à celle de la surface de travail sous laquelle le produit est fixé.

Les poignées à toucher doux (2) et T/O/S standard (4) ne sont offertes que dans certaines couleurs Foundation. Consulter le logiciel de prise de commandes pour obtenir plus de détails.

OPTIONS

Hauteur	Profondeur	Largeur	Finition du boîtier	Finition du devant et du haut de tiroir	Finition des garnitures de chants	Style de la poignée	Finition de la poignée	Style de clés
05	18 Surface de travail de 20 po ou 24 po de profondeur 24 Surface de travail de 30 po de profondeur	16	Stratifié Source	Stratifié Source Flintwood	Couleurs de garnitures (devant de tiroirs en stratifié)	1 Expansion Standard 2 À toucher doux 4 T/O/S Standard 6 Arquée 7 Elliptique 9 Rectiligne	Foundation Accent Mica	K Passe-partout R Au hasard N Sans serrure

COMMANDE TYPE

RSMD 05	24	16	LE	LE	ST	9	E	N
----------------	-----------	-----------	-----------	-----------	-----------	----------	----------	----------

DIMENSIONS POUCES / MM

H	P	La
5 / 127	18 / 457	16 / 406
5 / 127	24 / 610	16 / 406

PRIX

Stratifié Source	Flintwood
416	661
457	724

Le coussin de siège est amovible et permet de transformer le dessus d'un bahut (bas) autoportant de 23 po de hauteur.

ÉLÉMENTS COMPRIS

Un coussin de siège et quincaillerie.

REMARQUES

RSSC20: La longueur de tissu (TFC) ou de cuir (CFC) fournie par le client doit être de 0,8 verge pour deux coussins.

RSSC24: La longueur de tissu (TFC) ou de cuir (CFC) fournie par le client doit être de 1 verge pour deux coussins.

RSSC Coussin de siège

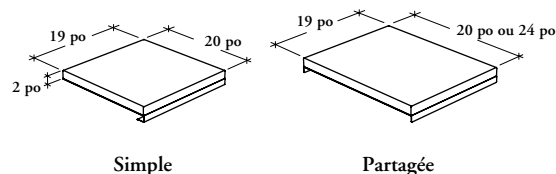

OPTIONS

Configuration	Profondeur	Largeur	Recouvrement du siège	Finition de la quincaillerie
S Simple	20, 24	19	Tissu	Foundation
D Partagée			Cuir	Accent Mica

COMMANDE TYPE

RSSC S	20	19	L101	E
---------------	-----------	-----------	-------------	----------

DIMENSIONS POUCES / MM

P	La
20 / 508	19 / 483

PRIX

CONFIGURATION SIMPLE (S)

Cat. 1	TFC/ CFC/		Cat. 4	Cat. 5	Cat. 6	Cat. 7	Cat. 8	Cat. 9	Cat. 10	Cuir/ Cat. LA	Cat. LB	Cat. LC	Cat. LD
	Cat. 2	Cat. 3											
332	376	396	418	429	442	465	490	513	535	535	574	695	731

CONFIGURATION PARTAGÉE (D)

Cat. 1	TFC/ CFC/		Cat. 4	Cat. 5	Cat. 6	Cat. 7	Cat. 8	Cat. 9	Cat. 10	Cuir/ Cat. LA	Cat. LB	Cat. LC	Cat. LD		
	Cat. 2	Cat. 3													
20 / 508	19 / 483	364	412	430	457	469	481	509	534	554	585	585	622	744	777
24 / 610	19 / 483	404	459	477	509	520	536	565	592	618	648	648	747	896	941

rangements
autoportants
et accessoires

tableau d'ensemble

R B H A T Tour porteuse avec accès latéral et tiroirs

Page 450

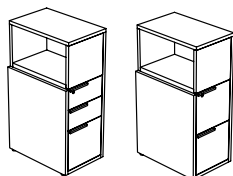

R B H S C Tour porteuse avec porte pleine hauteur

Page 451

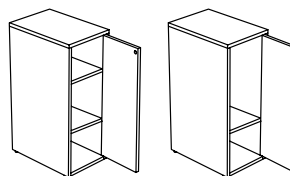

R B X T Tour porteuse allongée avec tiroirs

Page 452

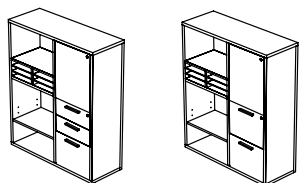

R B X T C Tour porteuse allongée avec porte pleine hauteur

Page 453

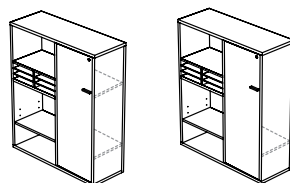

R B N S P Caisson en métal

Page 454

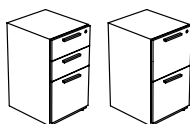

R B S P Caisson

Page 455

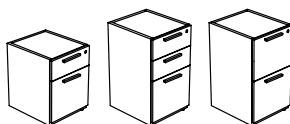

R B T P S Caisson-siège mobile

Page 456



R B S S Caisson suspendu

Page 457



tableau d'ensemble (suite)

R B A T Tour autoportante avec accès latéral et tiroirs

Page 458

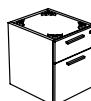
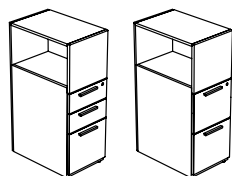

R B A T W Tour-penderie autoportante avec accès latéral et tiroirs

Page 459

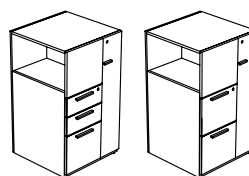

R B N C P Caisson mixte en métal

Page 460

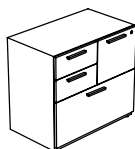

R B C P Caisson mixte

Page 461

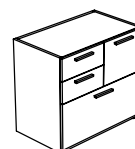

R B N L F Classeur latéral en métal

Page 462

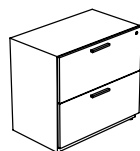

R B L F Classeur latéral

Page 463



R B C D Armoire

Page 464

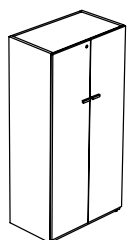

R B S D Armoire avec tiroir(s)

Page 466



tableau d'ensemble (suite)

R B S U B Bibliothèque sous surface de travail

Page 467

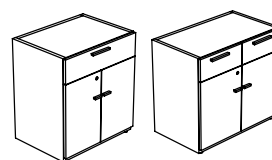
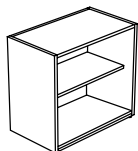

R B S F Penderie avec classeur

Page 468



R B S C O Penderie mixte avec tiroirs – compartiments ouverts

Page 469

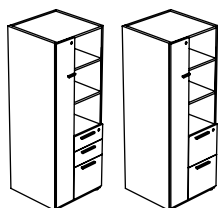

R B S C L Penderie mixte avec tiroirs – portes en placage

Page 470

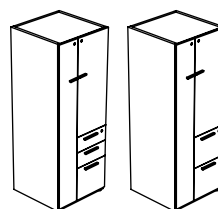

R B C G Penderie mixte avec tiroirs – porte vitrée

Page 472

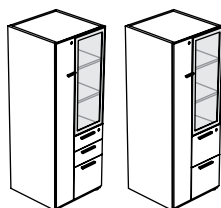

R B S U Unité de rangement

Page 474

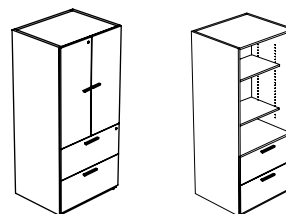

R B U S G Unité de rangement – portes vitrées

Page 475

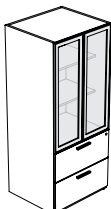

R B U W Unité de rangement avec penderie – portes en placage

Page 476



tableau d'ensemble (suite)

R B S W Penderie – portes en placage

Page 477

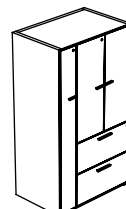
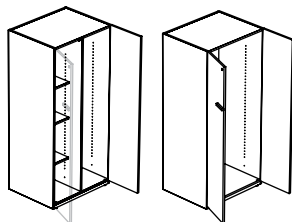

R B O B Bibliothèque

Page 478

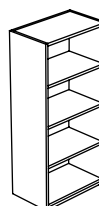

R A C M F Tableau d'écriture en verre – monté sur rangement autoportant

Page 480

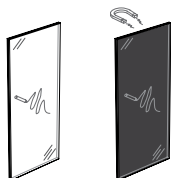

R B X S K Ensemble de support pour caisson

Page 482

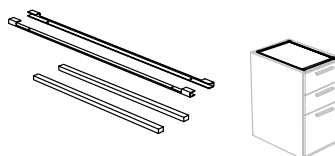

R B X H K Ensemble pour surface de travail suspendue à un rangement

Page 483

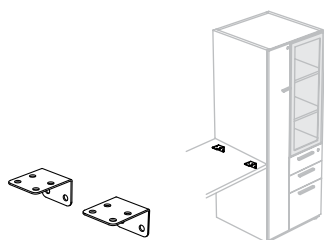

R S N R T Dessus pour rangement en métal

Page 484

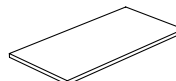

R S R T Dessus pour rangement en placage

Page 485

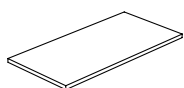

R S H E Tablette pour armoire

Page 486



tableau d'ensemble (suite)

R B G F Élément de jonction pour caissons

Page 487

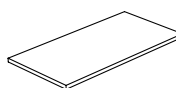
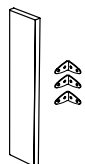

R S L B Barre de suspension

Page 488

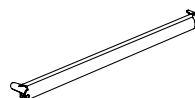

R B N S A Accessoires pour rangement en métal

Page 489

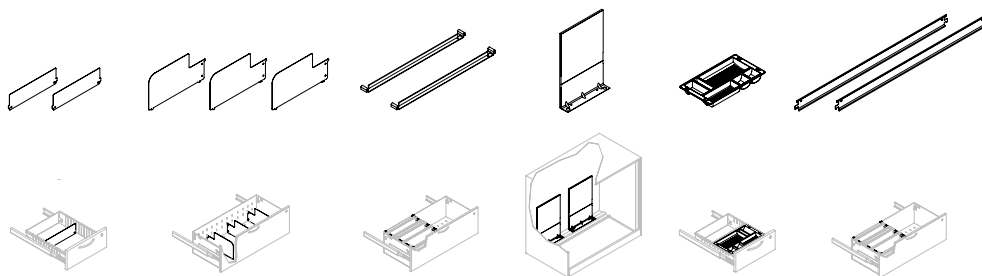

K Serrures et clés

Page 490



S O K L Ensemble de serrure et de clés passe-partout

Page 491

Xpress

RBHAT

Tour porteuse avec accès latéral et tiroirs

Ce produit offre des possibilités de rangement variées tout en soutenant une surface de travail. Il procure une apparence harmonieuse et raffinée.

ÉLÉMENTS COMPRIS

Une tour, un anneau pour ouverture de gestion du câblage (selon les spécifications), poignées, pattes de nivellement, serrure et clés, quincaillerie de montage, et accessoires comme indiqué ci-dessous :

	Hauteurs			Configuration des tiroirs	
	42 po	51 po	66 po	B	F
Compartment (accès latéral)	1	1	2	1	s.o.
Section de tabl. en métal	s.o.	1	1	1	s.o.
				Barre de susp. de 12 po	1
					2

ÉLÉMENTS NON COMPRIS

Capuchon pour ouverture de gestion du câblage (le cas échéant).

REMARQUES

Commander une tour d'une profondeur correspondant à celle de la surface de travail à laquelle elle est fixée.

Si le caisson est utilisé avec des surfaces de travail de largeurs impaires, sa superficie totale respectera les intervalles de 6 po.

Les barres de suspension incluses ne peuvent être installées que dans le sens de la largeur.

Comme la tablette supérieure est fixe, on ne peut pas ranger des reliures de format A4.

Les poignées à toucher doux (2) et T/O/S standard (4) ne sont offertes que dans certains couleurs Foundation. Consulter le logiciel de prise de commandes pour obtenir plus de détails.

L'option Avec ouverture de gestion du câblage n'est pas offerte avec les caissons de 20 po de profondeur.

L'anneau pour ouverture de gestion du câblage est de couleur Platinum.

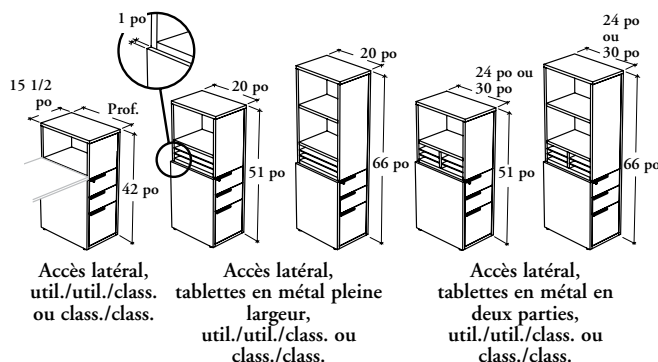

Accès latéral, util./util./class. ou class./class.

Accès latéral, tablettes en métal pleine largeur, util./util./class. ou class./class.

Accès latéral, tablettes en métal en deux parties, util./util./class. ou class./class.

OPTIONS

Profondeur	Hauteur	Configur. des tiroirs	Configur. ration	Finition des devant de tiroirs et des pann. avant et arrière	Finition des garn. de chants (devants de tiroirs seul.)	Finition du boîtier	Style des poignées	Finition des tablettes et des poignées en métal	Style de clés	Ouverture de gestion du câblage
20, 24, 30	42, 51, 66	B Util./util./class. (illustrée) F Class./class.	L Gauche R Droite (illustrée)	Stratifié Source Flintwood	Couleurs de garnitures	Stratifié Source	1 Expansion Standard 2 À toucher doux 4 T/O/S Standard 6 Arquée 7 Elliptique 9 Rectiligne	Foundation Accent Mica	K Passe-partout R Au hasard N Sans serrure	N Sans ouverture de gestion du câblage P Avec ouverture de gestion du câblage

COMMANDE TYPE

RBHAT 24	51	F	R	LW	ST	XS	9	P	K	N
-----------------	-----------	----------	----------	-----------	-----------	-----------	----------	----------	----------	----------

DIMENSIONS POUCES / MM

P	H
20 / 508	42 / 1067
20 / 508	51 / 1295
20 / 508	66 / 1676
24 / 610	42 / 1067
24 / 610	51 / 1295
24 / 610	66 / 1676
30 / 762	42 / 1067
30 / 762	51 / 1295
30 / 762	66 / 1676

PRIX

CLASS./CLASS. (F)

Stratifié Source	Flintwood
1286	1813
1614	2286
1862	2749
1356	1897
1739	2419
2008	2901
1481	2074
1945	2724
2254	3140

UTIL./UTIL./CLASS. (B)

Stratifié Source	Flintwood
1334	1864
1662	2335
1912	2801
1411	1943
1792	2465
2058	2948
1522	2130
1985	2779
2293	3183

Ce produit offre un rangement accessible par le côté. Il procure une apparence harmonieuse et raffinée.

RBHSC

Tour porteuse avec porte pleine hauteur

ÉLÉMENTS COMPRIS

Tour avec tablettes : Une tour, poignées, pattes de nivellement, serrure et clés, quincaillerie de montage, et tablettes comme indiqué ci-dessous :

	Hauteurs		
	42 po	51 po	66 po
Tablette fixe	1	1	1
Tablette réglable	s.o.	2	2

Tour avec penderie : Une tour, une tringle à manteaux, une tablette réglable, poignées, pattes de nivellement, quincaillerie de montage, serrure et clés.

REMARQUES

Commander une tour d'une profondeur correspondant à celle de la surface de travail à laquelle elle est fixée.

Si la tour est utilisée avec des surfaces de travail de largeurs impaires, sa superficie totale respectera les intervalles de 6 po.

Les parois intérieures des panneaux latéraux sont munies de trous à intervalles de 1 1/4 po permettant d'ajuster les tablettes.

Les poignées à toucher doux (2) et T/O/S standard (4) ne sont offertes que dans certaines couleurs Foundation. Consulter le logiciel de prise de commandes pour obtenir plus de détails.

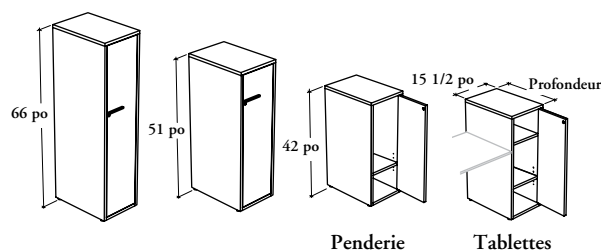

OPTIONS

Style de tour	Profondeur	Hauteur	Configuration	Finition de la porte et du panneau arrière	Finition des garn. de chants (porte seul.)	Finition du boîtier	Style des poignées	Finition des poignées	Style de clés
S Tablettes W Penderie	20, 24, 30	42, 51, 66	L Gauche R Droite (illustrée)	Stratifié Source Flintwood	Couleurs de garnitures	Stratifié Source	1 Expansion Standard 2 À toucher doux 4 T/O/S Standard 6 Arquée 7 Elliptique 9 Rectiligne	Foundation Accent Mica	K Passe-partout R Au hasard N Sans serrure

COMMANDE TYPE

RBHSC W	24	51	R	3E	4E	3E	9	7	K
----------------	-----------	-----------	----------	-----------	-----------	-----------	----------	----------	----------

DIMENSIONS POUCES / MM

P	H
20 / 508	42 / 1067
20 / 508	51 / 1295
20 / 508	66 / 1676
24 / 610	42 / 1067
24 / 610	51 / 1295
24 / 610	66 / 1676
30 / 762	42 / 1067
30 / 762	51 / 1295
30 / 762	66 / 1676

PRIX

TOUR AVEC TABLETTES (S)

Stratifié Source	Flintwood
1038	1731
1252	2112
1478	2589
1158	1847
1370	2233
1601	2714
1324	2011
1535	2398
1825	2938

TOUR AVEC PENDERIE (W)

Stratifié Source	Flintwood
986	1679
1144	2004
1349	2463
1105	1796
1260	2124
1473	2586
1267	1960
1426	2286
1695	2807

rangements autoportants et accessoires

Xpress

R B X T

Tour porteuse allongée avec tiroirs

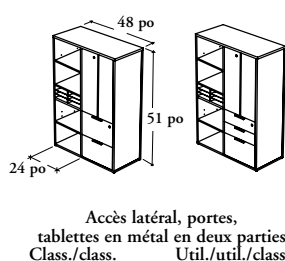
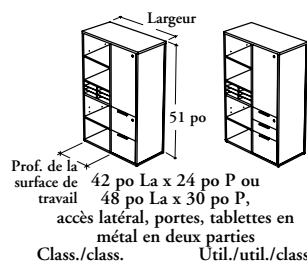
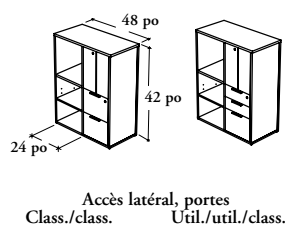
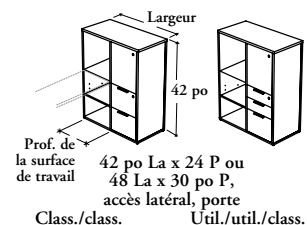

La tour porteuse allongée avec tiroirs procure des espaces de rangement et de classement, et peut soutenir une surface de travail rectangulaire.

ÉLÉMENTS COMPRIS

Une tour, un plateau à crayons (selon les spécifications), un anneau pour ouverture de gestion du câblage (selon les spécifications), poignées, pattes de nivellement, serrure et clés, quincaillerie de montage, et accessoires comme indiqué ci-dessous :

	Hauteurs	
	42 po	51 po

Compartiments (accès latéral)	3	3	
Section avec tabl. en métal.s.o.	1	1	
Barre de susp. de 12 po	1	1	(par tiroir classeur)
Tablettes réglables	1	2	

REMARQUES

Commander une tour d'une profondeur correspondant à celle de la surface de travail à laquelle elle est fixée.

Si la tour est utilisée avec des surfaces de travail de largeurs impaires, sa superficie totale respectera les intervalles de 6 po.

La configuration (gauche ou droite) est déterminée selon l'emplacement de la section de rangement fermé.

Les barres de suspension incluses ne peuvent être installées que dans le sens de la profondeur.

Les poignées à toucher doux (2) et T/O/S standard (4) ne sont offertes que dans certaines couleurs Foundation. Consulter le logiciel de prise de commandes pour obtenir plus de détails.

L'anneau pour ouverture de gestion du câblage est de couleur Platinum.

OPTIONS

Configur. des tiroirs	Profondeur	Prof. de la surface de travail	Finition des portes, des séparateurs et des côtés	Finition du boîtier	Style des poignées	Finition des tablettes et des poignées en métal	Style de clés	Ouverture de gestion du câblage
B Util./util./class.	15	24, 30	Stratifié Source Flintwood	Stratifié Source	1 Expansion Standard	Foundation Accent Mica	K Passe-partout R Au hasard N Sans serrure	P Avec ouverture de gestion du câblage N Sans ouverture de gestion du câblage
	L Classeur latéral (illustré)	Largeur 42, 48						
	Hauteur 42, 51				2 À toucher doux 4 T/O/S Standard 6 Arquée 7 Elliptique 9 Rectiligne			

COMMANDE TYPE

RBXT B	15	48	51	24	L	3E	3E	9	7	K	P
---------------	-----------	-----------	-----------	-----------	----------	-----------	-----------	----------	----------	----------	----------

DIMENSIONS POUCES / MM

P	La	H
15 / 381	42 / 1067	42 / 1067
15 / 381	42 / 1067	51 / 1295
15 / 381	48 / 1219	42 / 1067
15 / 381	48 / 1219	51 / 1295

PRIX

CLASSEUR LATÉRAL (L)

SURFACE DE TRAVAIL DE 24 PO DE PROFONDEUR

Stratifié Source	Flintwood
2066	3217
2407	3662
2350	3550
2709	4039

SURFACE DE TRAVAIL DE 30 PO DE PROFONDEUR

Stratifié Source	Flintwood
s.o.	s.o.
s.o.	s.o.
2254	3406
2662	3916

UTIL./UTIL./CLASS. (B)

SURFACE DE TRAVAIL DE 24 PO DE PROFONDEUR

Stratifié Source	Flintwood
2145	3297
2487	3741
s.o.	s.o.
s.o.	s.o.

SURFACE DE TRAVAIL DE 30 PO DE PROFONDEUR

Stratifié Source	Flintwood
s.o.	s.o.
s.o.	s.o.
2329	3485
2739	3997

La tour porteuse allongée avec porte pleine hauteur procure des espaces de rangement et une penderie. Elle peut soutenir une surface de travail rectangulaire.

RBXTC

ÉLÉMENTS COMPRIS

Une tour, un anneau pour ouverture de gestion du câblage (selon les spécifications), quatre tablettes en métal (pour hauteur de 51 po seulement), poignées, pattes de nivellement, serrure et clés, quincaillerie de montage, et accessoires comme indiqué ci-dessous :

	Tablettes (S)	Penderie (W)
	Hauteur de 42 po ou 51 po	
Compartiments (accès latéral)	3	3
Tablettes réglables (intérieur des portes)	2	1
Tablette réglable (accès latéral)	1	1
Crochet à manteaux	s.o.	1

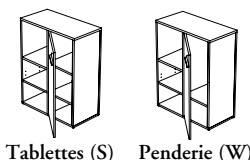

Tour porteuse allongée avec porte pleine hauteur

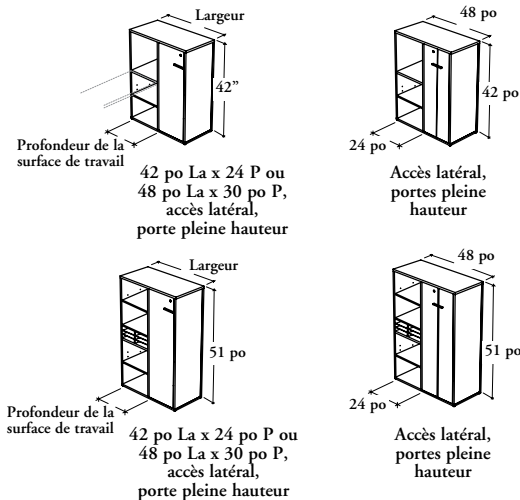

REMARQUES

Commander une tour d'une profondeur correspondant à celle de la surface de travail à laquelle elle est fixée.

Si la tour est utilisée avec des surfaces de travail de largeurs impaires, sa superficie totale respectera les intervalles de 6 po.

La configuration (gauche ou droite) est déterminée selon l'emplacement de la section de rangement fermé.

Les poignées à toucher doux (2) et T/O/S standard (4) ne sont offertes que dans certaines couleurs Foundation. Consulter le logiciel de prise de commandes pour obtenir plus de détails.

L'anneau pour ouverture de gestion du câblage est de couleur Platinum.

OPTIONS

Style	Prof.	Hauteur	Configuration	Finition des portes, des séparateurs et des côtés	Finition du boîtier	Style des poignées	Finition des tablettes et des poignées en métal	Style de clés	Ouverture de gestion du câblage
S Tablettes	15	42, 51	L Gauche	Stratifié Source	Stratifié Source	1 Expansion Standard	Foundation	K Passe-partout	N Sans ouverture de gestion du câblage
W Penderie	Largeur	Prof. de la surface de travail	R Droite (illustrée)	Flintwood		2 À toucher doux	Accent	R Au hasard	P Avec ouverture de gestion du câblage
	36, 42, 48	24, 30				4 T/O/S Standard	Mica	N Sans clé	
						6 Arquée			
						7 Elliptique			
						9 Rectiligne			

COMMANDE TYPE

RBXTC	15	36	42	24	L	XS	XS	1	7	N	P
S											

DIMENSIONS POUCES / MM

P	La	H
15 / 381	36 / 914	42 / 1067
15 / 381	36 / 914	51 / 1295
15 / 381	42 / 1067	42 / 1067
15 / 381	42 / 1067	51 / 1295
15 / 381	48 / 1219	42 / 1067
15 / 381	48 / 1219	51 / 1295

PRIX

PENDERIE(W)	
PROF. DE SURFACE DE TRAVAIL DE 24 PO	PROF. DE SURFACE DE TRAVAIL DE 30 PO
Stratifié Source	Stratifié Source
Flintwood	Flintwood
1776	s.o.
2172	s.o.
1923	1890
2332	2335
2199	2039
2656	2525
2695	2808
3175	3343
3239	3007
3809	3591

TABLETTES (S)	
PROF. DE SURFACE DE TRAVAIL DE 24 PO	PROF. DE SURFACE DE TRAVAIL DE 30 PO
Stratifié Source	Stratifié Source
Flintwood	Flintwood
1788	s.o.
2230	s.o.
1960	1904
2443	2399
2259	2076
2808	2629
2705	2820
3234	3402
2926	3042
3511	3699

rangements autoportants et accessoires

Xpress

R B N S P

Caisson en métal

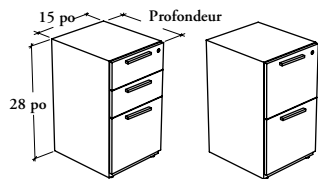

Util./util./class.

Class./class.

Ce caisson verrouillable doté d'un boîtier en métal est offert dans une variété de profondeurs et de configurations, procurant ainsi du rangement sous une surface de travail. Consulter la rubrique *Rangements autoportants - grille de compatibilité* du guide des applications.

ÉLÉMENTS COMPRIS

Style fixe (S) : Un caisson, poignées, pattes de nivellement réglables sur 1 po, contrepoids (le cas échéant), serrure et clés, et accessoires indiqués ci-dessous.

Style mobile (M) : Un caisson, poignées, roulettes, contrepoids, serrure et clés, et accessoires comme indiqué ci-dessous :

	Configuration des tiroirs	
	6612	1212

Plateau à crayons	1	s.o.
Séparateur de tiroir	1	s.o.
Barres de suspension de 12 po	1	2

ÉLÉMENTS NON COMPRIS

Dessus pour rangement en métal et accessoires pour rangements en métal.

REMARQUES

Ce caisson est doté d'un système de verrouillage central et de tiroirs à extension complète qui peuvent recevoir des documents de formats commercial et ministre.

Les couleurs coordonnées du boîtier sont des couleurs unies qui peuvent être assorties à celles des stratifiés similibois, notamment à celles des devant de tiroirs.

Il faut commander des contrepoids pour tous les caissons fixes qui **ne sont pas** installés sous des surfaces de travail.

Les barres de suspension incluses ne peuvent être installées que dans le sens de la largeur.

Placés côte à côte, les tiroirs **ne seront pas** alignés avec ceux des rangements stratifiés.

Lorsque les rangements en métal sont placés côte à côte, s'assurer que ceux-ci sont de niveau. Pour aligner les portes avec les devant de tiroirs, préalablement desserrer les vis de montage, ajuster la porte et serrer à nouveau les vis. Il est aussi possible d'ajuster les portes à l'aide des charnières pour en arriver à un dégagement uniforme.

Les couleurs coordonnées offertes pour la finition du boîtier sont disponibles uniquement avec les devant de tiroirs finis en stratifié.

Xpress Dans le cadre du programme *Xpress*, la finition des devant de tiroirs n'est offerte que dans certains finis. Consulter le catalogue et/ou le logiciel de prise de commandes *Xpress* pour obtenir plus de détails.

OPTIONS

Style	Prof.	Hauteur	Config. des tiroirs	Finition des devant de tiroirs	Finition des garn. de chants (devant en stratifié seul.)	Finition du boîtier	Style des poignées	Finition des poignées	Style de clés	Contrepoids (optionnel, fixe seul.)
M Mobile	18, 22	28	6612 Util./util./class.	Devant en métal : • Foundation • Mica	Couleurs de garnitures	Foundation Mica Couleurs coordonnées	1 Expansion Standard	Foundation Accent Mica	K Passe-partout	W Contrepoids
S Fixe (illustré)			1212 Class./class.	Devant en stratifié : • Stratifié Source • Stratifié Foundation			6 Arquée 7 Elliptique 9 Rectiligne		R Au hasard	

COMMANDE TYPE

RBNSP										
M	18	28	6612	2D	4D	E	1	E	R	

DIMENSIONS POUCES / MM

P	H
18 / 457	28 / 737
18 / 457	28 / 737
22 / 559	28 / 737
22 / 559	28 / 737

PRIX

FIXE (S)

FINITION DU BOÎTIER	FINITION DES DEVANTS DE TIROIRS				
	Foundation	Mica	Stratifié Source	Stratifié Foundation	Flintwood
Foundation / coul. coord.	548	565	639	681	1139
Mica	588	606	681	722	1180
Foundation / coul. coord.	580	597	673	716	1169
Mica	622	638	716	756	1210

CONTREPOIDS

67
67
67
67

MOBILE (M)

FINITION DU CAISSON	FINITION DES DEVANTS DE TIROIRS				
	Foundation	Mica	Stratifié Source	Stratifié Foundation	Flintwood
Foundation / coul. coord.	706	722	773	815	1269
Mica	749	763	814	855	1311
Foundation / coul. coord.	742	756	805	846	1303
Mica	783	796	846	889	1344

R B S P Caisson

Ce caisson est verrouillable, est offert dans une variété de profondeurs et de configurations et procure de l'espace de rangement sous une surface de travail.

ÉLÉMENTS COMPRIS

Un caisson, un anneau pour ouverture de gestion du câblage (selon les spécifications), poignées, pattes de nivellement (si l'on commande un style fixe) ou roulettes (si l'on choisit le style mobile), serrure et clés, et accessoires comme indiqué ci-dessous :

Configuration des tiroirs			
	0612	6612	1212

Plateau à crayons	1	1	s.o.
Séparateur de tiroir	1	1	s.o.
Barres de suspension de 12 po	1	1	2

ÉLÉMENTS NON COMPRIS

Dessus pour rangement, ensemble de support pour caisson et capuchon pour ouverture de gestion du câblage (le cas échéant).

REMARQUES

Les tiroirs des caissons de 30 po de profondeur mesurent 20 po de profondeur.

Les barres de suspension incluses ne peuvent être installées que dans le sens de la largeur.

Les poignées à toucher doux (2) et T/O/S standard (4) ne sont offertes que dans certaines couleurs Foundation. Consulter le logiciel de prise de commandes pour obtenir plus de détails.

L'ouverture de gestion du câblage n'est offerte qu'avec les caissons fixes de 24 po ou 30 po de profondeur et de 28 po de hauteur.

L'anneau pour ouverture de gestion du câblage est de couleur Platinum.

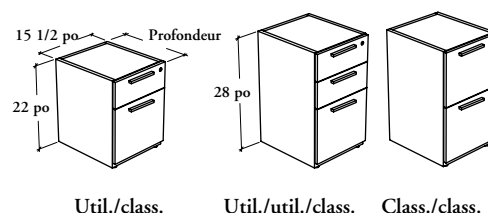

OPTIONS

Style	Profondeur	Hauteur	Configur. des tiroirs	Finition des devant de tiroirs	Finition des garn. de chants	Finition du boîtier	Style des poignées	Finition des poignées	Style de clés	Ouverture de gestion du câblage
M Mobile	18, 20, 22, 24, 30	22, 28	0612 Util./class.	Stratifié Source	Couleurs de garnitures	Stratifié Source	1 Expansion Standard	Foundation	K Passe-partout	N Sans ouverture de gestion du câblage
S Fixe (illustré)			6612 Util./util./class. 1212 Class./class.	Stratifié Foundation Flintwood			2 À toucher doux 4 T/O/S Standard 6 Arquée 7 Elliptique 9 Rectiligne	Accent Mica	R Au hasard	P Avec ouverture de gestion du câblage

COMMANDE TYPE

RBSP S	24	28	6612	LW	ST	LE	1	E	R	N
---------------	-----------	-----------	-------------	-----------	-----------	-----------	----------	----------	----------	----------

DIMENSIONS POUCES / MM

P	H
18 / 457	22 / 559
22 / 559	22 / 559
18 / 457	28 / 737
20 / 508	28 / 737
22 / 559	28 / 737
24 / 610	28 / 737
30 / 762	28 / 737

PRIX

MOBILE (M)			
UTIL./CLASS. (0612)			
Stratifié Source	Stratifié Foundation	Flintwood	
683	756	1115	
718	791	1151	
CLASS./CLASS. (1212)			
Stratifié Source	Stratifié Foundation	Flintwood	
891	941	1416	
915	965	1453	
933	989	1482	
973	1027	1542	
1095	1139	1713	
UTIL./UTIL./CLASS. (6612)			
Stratifié Source	Stratifié Foundation	Flintwood	
934	981	1470	
962	1000	1502	
989	1020	1529	
1023	1060	1587	
1134	1169	1755	

FIXE (S)			
Stratifié Source	Stratifié Foundation	Flintwood	
683	756	1115	
718	791	1151	
Stratifié Source	Stratifié Foundation	Flintwood	
891	941	1416	
915	965	1453	
933	989	1482	
973	1027	1542	
1095	1139	1713	
Stratifié Source	Stratifié Foundation	Flintwood	
934	981	1470	
962	1000	1502	
989	1020	1529	
1023	1060	1587	
1134	1169	1755	

RBTPS

Caisson-siège mobile

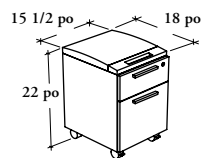

Util./class.

Le caisson-siège mobile est un petit rangement pour les effets personnels qui peut servir de siège d'appoint dans un poste de travail. Il peut être rangé sous toute surface de travail d'au moins 22 po de hauteur.

ÉLÉMENTS COMPRIS

Un caisson, un plateau à crayons, un séparateur de tiroir, une barre de suspension de 12 po, poignées, roulettes, serrure et clés, et accessoires

REMARQUES

Les barres de suspension incluses ne peuvent être installées que dans le sens de la largeur.

Les poignées à toucher doux (2) et T/O/S standard (4) ne sont offertes que dans certaines couleurs Foundation. Consulter le logiciel de prise de commandes pour obtenir plus de détails.

La longueur de tissu (TFC) ou de cuir (CFC) fournie par le client doit être de 0,7 verge pour deux coussins.

OPTIONS

Profondeur	Configuration des tiroirs	Recouvrement du siège	Finition des devants de tiroirs	Finition des garnitures de chants	Finition du boîtier	Style des poignées	Finition des poignées	Style de clés
18	0612 Util./class.	Tissu Cuir	Stratifié Source Stratifié Foundation Flintwood	Couleurs de garnitures	Stratifié Source	1 Expansion Standard 2 À toucher doux 4 Standard T/O/S 6 Arquée 7 Elliptique 9 Rectiligne	Foundation Accent Mica	K Passe-partout R Au hasard

COMMANDE TYPE

RBTPS 18	0612	L204	LW	ST	LE	4	E	R
-----------------	-------------	-------------	-----------	-----------	-----------	----------	----------	----------

DIMENSIONS POUCES / MM

PRIX

UTIL./CLASS. (0612)

TIROIRS EN STRATIFIÉ SOURCE

	COM/ Cat. 1	COL/ Cat. 2	Cat. 3	Cat. 4	Cat. 5	Cat. 6	Cat. 7	Cat. 8	Cat. 9	Cat. 10	Cuir/ Cat. LA	Cat. LB	Cat. LC	Cat. LD
18 / 457	1231	1261	1353	1406	1470	1517	1568	1617	1632	1648	1648	1684	1805	1840

TIROIRS EN STRATIFIÉ FOUNDATION

18 / 457	1305	1335	1427	1480	1544	1591	1642	1691	1706	1722	1722	1758	1879	1914
----------	------	------	------	------	------	------	------	------	------	------	------	------	------	------

TIROIRS EN FLINTWOOD

18 / 457	1660	1690	1782	1835	1899	1946	1997	2046	2061	2077	2077	2113	2234	2269
----------	------	------	------	------	------	------	------	------	------	------	------	------	------	------

RBSS

Caisson suspendu

Ce caisson s'installe sous une surface de travail et offre un espace de rangement verrouillable.

ÉLÉMENTS COMPRIS

Un caisson, un plateau à crayons, un séparateur de tiroir, une barre de suspension de 12 po, poignées, serrure et clés, et quincaillerie de montage.

REMARQUES

Ne peut pas être utilisé dans les applications autoportantes.

Les barres de suspension incluses ne peuvent être installées que dans le sens de la largeur.

Les poignées à toucher doux (2) et T/O/S standard (4) ne sont offertes que dans certaines couleurs Foundation. Consulter le logiciel de prise de commandes pour obtenir plus de détails.

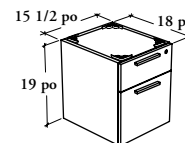

OPTIONS

Profondeur	Configuration des tiroirs	Finition des devants de tiroirs	Finition des garnitures de chants	Finition du boîtier	Style des poignées	Finition des poignées	Style de clés
18	0612 Util./class.	Stratifié Source Stratifié Foundation Flintwood	Couleurs de garnitures	Stratifié Source	1 Expansion Standard 2 À toucher doux 4 T/O/S Standard 6 Arquée 7 Elliptique 9 Rectiligne	Foundation Accent Mica	K Passe-partout R Au hasard

COMMANDE TYPE

RBSS 18	0612	2E	4E	3E	1	E	K
---------	------	----	----	----	---	---	---

DIMENSIONS POUCES / MM

P
18 / 457

PRIX

Stratifié Source	Stratifié Foundation	Flintwood
648	719	1079

rangements autoportants et accessoires

Xpress

R B A T

Tour autoportante avec accès latéral et tiroirs

Ce produit offre plusieurs possibilités de rangement tout en soutenant une surface de travail. Il procure une apparence harmonieuse et raffinée.

ÉLÉMENTS COMPRIS

Une tour, un anneau pour ouverture de gestion du câblage (selon les spécifications), poignées, pattes de nivellement, serrure et clés, quincaillerie de montage et accessoires comme indiqué ci-dessous :

	Hauteurs			Configuration des tiroirs	
	42 po	51 po	66 po	6612	1212

Compartiment (accès latéral)	1	1	2	Plateau à crayons	1	s.o.
Section de tabl. en métal	s.o.	1	1	Séparateur de tiroir	1	s.o.
				Barre de susp. de 12 po	1	2

ÉLÉMENTS NON COMPRIS

Dessus pour rangement, capuchon pour ouverture de gestion du câblage (le cas échéant).

REMARQUES

Commander une tour d'une profondeur correspondant à celle de la surface de travail à laquelle elle est fixée.

Si la tour est utilisée avec des surfaces de travail de largeurs impaires, sa superficie totale respectera les intervalles de 6 po.

Les barres de suspension incluses ne peuvent être installées que dans le sens de la largeur.

Comme la tablette supérieure est fixe, on ne peut pas ranger des reliures de format A4.

Les poignées à toucher doux (2) et T/O/S standard (4) ne sont offertes que dans certaines couleurs Foundation. Consulter le logiciel de prise de commandes pour obtenir plus de détails.

L'option Avec ouverture de gestion du câblage n'est pas offerte avec la tour de 20 po de profondeur.

L'anneau pour ouverture de gestion du câblage est de couleur Platinum.

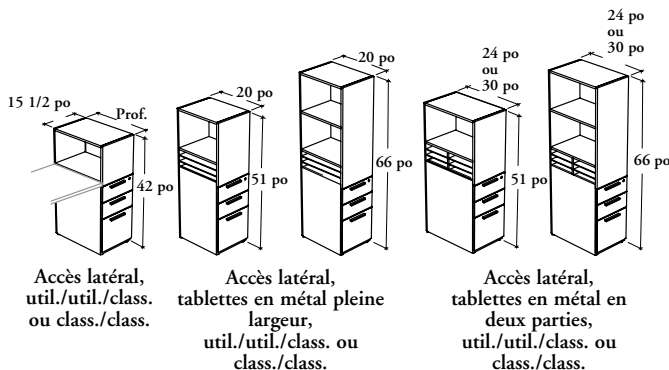

OPTIONS

Profondeur	Hauteur	Configur. des tiroirs	Configur. ration	Finition des devant de tiroirs et des pann. avant et arrière	Finition des garnitures de chants	Finition du boîtier	Style des poignées	Finition des poignées et des tablettes en métal	Style de clés	Ouverture de gestion du câblage
20, 24, 30	42, 51, 66	6612 Util./util./class. (illustrée) 1212 Class./class.	L Gauche R Droite (illustrée)	Stratifié Source Stratifié Foundation Flintwood	Couleurs de garnitures	Stratifié Source	1 Expansion Standard 2 À toucher doux 4 T/O/S Standard 6 Arquée 7 Elliptique 9 Rectiligne	Foundation Accent Mica	K Passe-partout R Au hasard N Sans serrure	N Sans ouverture de gestion du câblage P Avec ouverture de gestion du câblage

COMMANDE TYPE

RBAT 30	51	6612	L	2E	4E	3E	2	E	R	P
----------------	-----------	-------------	----------	-----------	-----------	-----------	----------	----------	----------	----------

DIMENSIONS POUCES / MM

P	H
20 / 508	42 / 1067
20 / 508	51 / 1295
20 / 508	66 / 1676
24 / 610	42 / 1067
24 / 610	51 / 1295
24 / 610	66 / 1676
30 / 762	42 / 1067
30 / 762	51 / 1295
30 / 762	66 / 1676

PRIX

CLASS./CLASS. (1212)

Stratifié Source	Stratifié Foundation	Flintwood
1070	1121	1680
1393	1444	2170
1621	1670	2502
1116	1168	1753
1498	1550	2322
1750	1800	2702
1202	1247	1865
1663	1711	2567
1956	2002	3003

UTIL./UTIL./CLASS. (6612)

Stratifié Source	Stratifié Foundation	Flintwood
1118	1159	1735
1440	1481	2224
1665	1708	2557
1166	1202	1801
1549	1581	2373
1799	1835	2749
1242	1278	1913
1706	1739	2611
1999	2032	3048

Ce produit offre plusieurs possibilités de rangement tout en soutenant une surface de travail. Il procure une apparence harmonieuse et raffinée.

R B A T W

Tour-penderie autoportante avec accès latéral et tiroirs

ÉLÉMENTS COMPRIS

Une tour, une penderie, une tringle à manteaux, poignées, pattes de nivellement, serrure et clés, quincaillerie et accessoires comme indiqué ci-dessous :

	Hauteurs			Configuration des tiroirs	
	42 po	51 po	66 po	6612	1212
Compartiments (accès latéral)	1	1	2	1	s.o.
Section de tabl. en métal	s.o.	1	1	1	s.o.
				Plateau à crayons	1
				Séparateur de tiroir	1
				Barres de susp. de 12 po	1
					2

ÉLÉMENTS NON COMPRIS

Dessus pour rangement.

REMARQUES

Commander une tour d'une profondeur correspondant à celle de la surface de travail à laquelle elle est fixée.

Les barres de suspension incluses ne peuvent être installées que dans le sens de la largeur.

Comme la tablette supérieure est fixe, on ne peut pas ranger des reliures de format A4.

Les poignées à toucher doux (2) et T/O/S standard (4) ne sont offertes que dans certaines couleurs Foundation. Consulter le logiciel de prise de commandes pour obtenir plus de détails.

Faite de pièces de 11/16 po d'épaisseur.

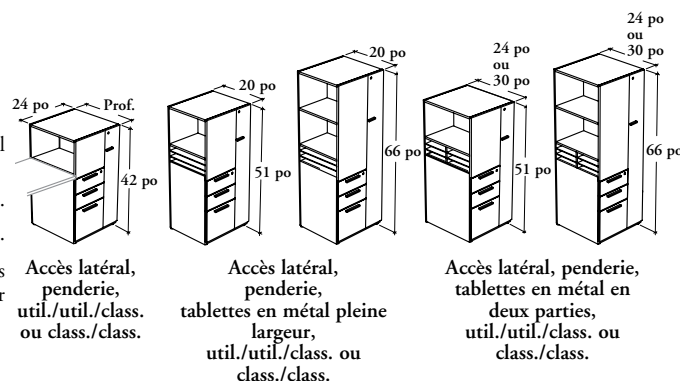

OPTIONS

Profondeur	Hauteur	Configur. des tiroirs	Configur.	Finition des devant de tiroirs et des pann. avant et arrière	Finition des garnitures de chants	Finition du boîtier	Style des poignées	Finition des poignées et des tablettes en métal	Style de clés
20, 24, 30	42, 51, 66	6612 Util./util./class. (illustrée) 1212 Class./class.	L Gauche R Droite (illustrée)	Stratifié Source Stratifié Foundation Flintwood	Couleurs de garnitures	Stratifié Source	1 Expansion Standard 2 À toucher doux 4 T/O/S Standard 6 Arquée 7 Elliptique 9 Rectiligne	Foundation Accent Mica	K Passe-partout R Au hasard N Sans serrure

COMMANDE TYPE

RBATW 20	51	6612	L	2E	4E	3E	2	E	R
-----------------	-----------	-------------	----------	-----------	-----------	-----------	----------	----------	----------

DIMENSIONS POUCES / MM

P	H
20 / 508	42 / 1067
20 / 508	51 / 1295
20 / 508	66 / 1676
24 / 610	42 / 1067
24 / 610	51 / 1295
24 / 610	66 / 1676
30 / 762	42 / 1067
30 / 762	51 / 1295
30 / 762	66 / 1676

PRIX

CLASS./CLASS. (1212)			UTIL./UTIL./CLASS. (6612)		
Stratifié Source	Stratifié Foundation	Flintwood	Stratifié Source	Stratifié Foundation	Flintwood
1456	1492	2069	1505	1543	2123
1819	1858	2600	1871	1908	2648
2120	2158	3014	2172	2210	3065
1536	1569	2173	1586	1622	2224
1957	1995	2784	2009	2044	2837
2286	2321	3239	2335	2371	3287
1661	1695	2332	1712	1747	2381
2169	2202	3071	2216	2254	3122
2536	2572	3586	2586	2619	3635

rangements autoportants et accessoires

Xpress

R B N C P

Caisson mixte en métal

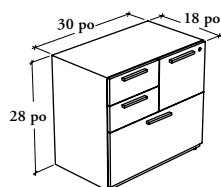

Ce caisson doté d'un boîtier en métal permet de ranger et de classer des dossiers sous une surface de travail. Ses tiroirs à extension complète peuvent recevoir des documents de formats commercial et ministre.

ÉLÉMENTS COMPRIS

Un caisson mixte (deux tiroirs utilitaires/un tiroir classeur de 15 po/un tiroir classeur de 30 po), un plateau à crayons, un séparateur de tiroir, une barre de suspension de 12 po, une barre de suspension de 30 po, poignées, pattes de nivellement, contrepois (selon les spécifications), serrure et clés.

ÉLÉMENTS NON COMPRIS

Dessus d'armoire en métal et accessoires pour rangements en métal.

REMARQUES

Les tiroirs classeurs sont dotés d'un système de verrouillage central et les tiroirs utilitaires ne peuvent être fermés à clé.

Le caisson mixte doit être commandé pour installation à droite ou à gauche, selon l'emplacement du tiroir classeur de 15 po.

Les couleurs coordonnées du boîtier sont des couleurs unies qui peuvent être assorties à celles des stratifiés similibois, notamment à celles des devant de tiroirs.

Il faut commander des contrepois pour les caissons qui **ne sont pas** installés sous des surfaces de travail.

Les barres de suspension incluses ne peuvent être installées que dans le sens de la largeur.

Placés côte à côte, les tiroirs **ne seront pas** alignés avec ceux des rangements en stratifié.

Lorsque les rangements en métal sont placés côte à côte, s'assurer que ceux-ci sont de niveau. Pour aligner les portes avec les devant de tiroirs, préalablement desserrer les vis de montage, ajuster la porte et serrer à nouveau les vis. Il est aussi possible d'ajuster les portes à l'aide des charnières pour en arriver à un dégagement uniforme.

Les couleurs coordonnées offertes pour la finition du boîtier sont disponibles uniquement avec les devant de tiroirs finis en stratifié.

Xpress Dans le cadre du programme *Xpress*, la finition des devant des tiroirs n'est offerte que dans certains finis. Consulter le catalogue et/ou le logiciel de prise de commandes *Xpress* pour obtenir plus de détails.

OPTIONS

Prof.	Largeur	Hauteur	Configur.	Finition des devant de tiroirs	Finition des garn. de charn. (devant en stratifié seul.)	Finition du boîtier	Style des poignées	Finition des poignées	Style de clés	Contrepois
18	30	28	L Gauche R Droite (illustrée)	Métal : • Foundation • Mica Stratifié : • Stratifié Source • Stratifié Foundation Flintwood : • Flintwood	Couleurs de garnitures	Foundation Mica Couleurs coordonnées	1 Expansion Standard 6 Arquée 7 Elliptique 9 Rectiligne	Foundation Accent Mica	K Passe-partout R Au hasard	W Contrepois

COMMANDE TYPE

RBNC P	18	30	28	R	2D	4D	7	7	7	R	
---------------	-----------	-----------	-----------	----------	-----------	-----------	----------	----------	----------	----------	--

DIMENSIONS POUCES / MM

P	La	H
18 / 457	30 / 762	28 / 737
18 / 457	30 / 762	28 / 737

PRIX

	FINITION DU BOÎTIER		FINITION DES DEVANT DE TIROIRS		
	Foundation	Mica	Stratifié Source	Stratifié Foundation	Flintwood
Foundation / Coul. coord.	1469	1523	1557	1714	2917
Mica	1559	1614	1651	1806	3009

CONTREPOIS

157
157

Le caisson mixte permet de ranger des dossiers sous une surface de travail.

ÉLÉMENTS COMPRIS

Un caisson mixte (deux tiroirs utilitaires/un tiroir classeur de 15 po/un tiroir classeur de 30 po), un plateau à crayons, un séparateur de tiroir, une barre de suspension de 12 po, deux barres de suspension de 15 po, poignées, pattes de nivellement, serrure et clés.

ÉLÉMENTS NON COMPRIS

Dessus pour rangement et ensemble de support pour caisson.

REMARQUES

Les tiroirs utilitaires **ne peuvent pas** être fermés à clé.

Le caisson mixte doit être commandé pour installation à droite ou à gauche, selon l'emplacement du tiroir classeur de 15 po.

La barre de suspension de 12 po s'installe dans le sens de la largeur dans un tiroir classeur de 15 po.

Les barres de suspension de 15 po s'installent dans le sens de la profondeur dans un tiroir classeur de 30 po.

Les poignées à toucher doux (2) et T/O/S standard (4) ne sont offertes que dans certaines couleurs Foundation. Consulter le logiciel de prise de commandes pour obtenir plus de détails.

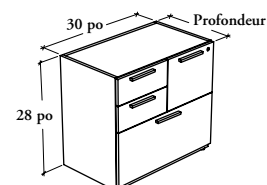

RBCP

Caisson mixte

OPTIONS

Profondeur	Largeur	Hauteur	Configur.	Finition des devants de tiroirs	Finition des garn. de chants	Finition du boîtier	Style des poignées	Finition des poignées	Style de clés
18, 20, 24	30	28	L Gauche R Droite (illustrée)	Stratifié Source Stratifié Foundation Flintwood	Couleurs de garnitures	Stratifié Source	1 Expansion Standard 2 À toucher doux 4 T/O/S Standard 6 Arquée 7 Elliptique 9 Rectiligne	Foundation Accent Mica	K Passe- partout R Au hasard

COMMANDE TYPE

RBCP 24	30	28	R	LW	ST	XS	6	P	R
---------	----	----	---	----	----	----	---	---	---

DIMENSIONS POUCES / MM

P	La	H
18 / 457	30 / 762	28 / 737
20 / 508	30 / 762	28 / 737
24 / 610	30 / 762	28 / 737

PRIX

Stratifié Source	Stratifié Foundation	Flintwood
1557	1714	2917
1608	1769	2970
1714	1876	3074

rangements autoportants et accessoires

Xpress

RBNLF

Caisson latéral en métal

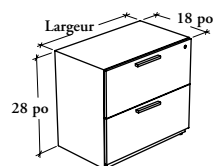

Ce rangement est doté d'un boîtier en métal et procure de vastes espaces de rangement pour les dossiers.

ÉLÉMENTS COMPRIS

Un classeur latéral avec deux tiroirs classeurs, une barre de suspension de 30 po ou 36 po (par tiroir), poignées, pattes de nivellement, contrepoids (selon les spécifications), serrure et clés.

ÉLÉMENTS NON COMPRIS

Dessus pour rangement en métal et accessoires pour rangements en métal.

REMARQUES

Ce rangement possède des tiroirs à extension complète qui peuvent accueillir des documents de format commercial et ministre, un système de verrouillage central ainsi qu'un dispositif de blocage qui interdit l'ouverture de plus d'un tiroir à la fois.

Les couleurs coordonnées du boîtier sont des couleurs unies qui peuvent être assorties à celles des stratifiés similibois, notamment à celles des devants de tiroirs.

Il faut commander des contrepoids pour les rangements qui **ne sont pas** installés sous des surfaces de travail.

Les barres de suspension incluses ne peuvent être installées que dans le sens de la largeur.

Placés côte à côte, les tiroirs **ne seront pas** alignés avec ceux des rangements en stratifié.

Lorsque les rangements en métal sont placés côte à côte, s'assurer que ceux-ci sont de niveau. Pour aligner les portes avec les devants de tiroirs, préalablement desserrer les vis de montage, ajuster la porte et serrer à nouveau les vis. Il est aussi possible d'ajuster les portes à l'aide des charnières pour en arriver à un dégagement uniforme.

Les couleurs coordonnées offertes pour la finition du boîtier sont disponibles uniquement avec les devants de tiroirs finis en stratifié.

Xpress Dans le cadre du programme *Xpress*, la finition des devants des tiroirs n'est offerte que dans certains finis. Consulter le catalogue et/ou le logiciel de prise de commandes *Xpress* pour obtenir plus de détails.

OPTIONS

Profondeur	Largeur	Hauteur	Finition des devants de tiroirs	Finition des garn. de chants (devants en stratifié seul.)	Finition du boîtier	Style des poignées	Finition des poignées	Style de clés	Contrepoids
18	30, 36	28	Métal • Foundation • Mica Stratifié • Stratifié • Source • Stratifié • Foundation Flintwood • Flintwood	Couleurs de garnitures	Foundation Mica Couleurs coordonnées	1 Expansion Standard 6 Arquée 7 Elliptique 9 Rectiligne	Foundation Accent Mica	K Passe-partout R Au hasard	W Contrepoids

COMMANDE TYPE

RBNLF	18	30	28	2D	4D	E	1	E	R	
--------------	-----------	-----------	-----------	-----------	-----------	----------	----------	----------	----------	--

DIMENSIONS POUCES / MM

P	La	H
18 / 457	30 / 762	28 / 737
18 / 457	30 / 762	28 / 737
18 / 457	36 / 914	28 / 737
18 / 457	36 / 914	28 / 737

PRIX

FINITION DU BOÎTIER		FINITION DES DEVANTS DE TIROIRS				
		Foundation	Mica	Stratifié Source	Stratifié Foundation	Flintwood
Foundation / Coul coord.		1009	1065	1072	1177	2130
Mica		1100	1158	1165	1268	2224
Foundation / Coul. coord.		1102	1158	1161	1264	2263
Mica		1195	1248	1252	1358	2356

CONTREPOIDS

	157
	157
	157
	157

Ce rangement, offert en plusieurs hauteurs, procure un vaste espace de rangement pour les dossiers. La version de 28 po de hauteur s'installe sous une surface de travail pour plus de stabilité.

ÉLÉMENTS COMPRIS

Un classeur latéral, un anneau pour ouverture de gestion du câblage (selon les spécifications), poignées, pattes de nivellement, serrure et clés, et barres de suspension comme indiqué ci-dessous :

Largeurs		
24 po	30 po	36 po
1	2	2 (par tiroir)

Barres de suspension de 15 po

ÉLÉMENTS NON COMPRIS

Dessus pour rangement, ensemble de support pour caisson, ensemble pour surface de travail suspendue à un rangement et capuchon pour ouverture de gestion du câblage (le cas échéant).

REMARQUES

Les barres de suspension incluses ne peuvent être installées que dans le sens de la profondeur.

Les poignées à toucher doux (2) et T/O/S standard (4) ne sont offertes que dans certaines couleurs Foundation. Consulter le logiciel de prise de commandes pour obtenir plus de détails.

L'option Avec ouverture de gestion du câblage n'est offerte que pour la configuration d'une profondeur de 24 po et d'une hauteur de 28 po.

L'anneau pour ouverture de gestion du câblage est de couleur Platinum.

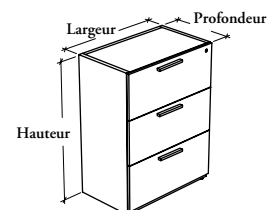

OPTIONS

Profondeur	Largeur	Hauteur	Finition des devants de tiroirs	Finition des gam. de chants	Finition du boîtier	Style des poignées	Finition des poignées	Style de clés	Ouverture de gestion du câblage
18, 20, 24	24, 30, 36	28 Deux tiroirs (28 po)	Stratifié Source	Couleurs de garnitures	Stratifié Source	1 Expansion Standard	Foundation Accent Mica	K Passe-partout R Au hasard	N Sans ouverture de gestion du câblage P Avec ouverture de gestion du câblage
		40 Trois tiroirs (40 po) (illustrée)	Stratifié Foundation			2 À toucher doux			
		53 Quatre tiroirs (53 po)	Flintwood			4 T/O/S Standard 6 Arquée 7 Elliptique 9 Rectiligne			

COMMANDE TYPE

RBLF 24	36	28	XS	ST	XS	1	J	K	N
----------------	-----------	-----------	-----------	-----------	-----------	----------	----------	----------	----------

**DIMENSIONS
POUCES / MM**

P	La
18 / 457	24 / 610
20 / 508	24 / 610
24 / 610	24 / 610
18 / 457	30 / 762
20 / 508	30 / 762
24 / 610	30 / 762
18 / 457	36 / 914
20 / 508	36 / 914
24 / 610	36 / 914

PRIX

DEUX TIROIRS (28)			TROIS TIROIRS (40)			QUATRE TIROIRS (53)		
Stratifié Source	Stratifié Foundation	Flintwood	Stratifié Source	Stratifié Foundation	Flintwood	Stratifié Source	Stratifié Foundation	Flintwood
1022	1137	1708	1676	1797	3053	2253	2368	4024
1078	1192	1760	s.o.	s.o.	s.o.	s.o.	s.o.	s.o.
1182	1295	1862	s.o.	s.o.	s.o.	s.o.	s.o.	s.o.
1072	1177	1767	1725	1837	3129	2298	2415	4103
1124	1234	1821	s.o.	s.o.	s.o.	s.o.	s.o.	s.o.
1234	1337	1927	s.o.	s.o.	s.o.	s.o.	s.o.	s.o.
1161	1264	1904	1821	1935	3290	2397	2503	4263
1211	1324	1957	s.o.	s.o.	s.o.	s.o.	s.o.	s.o.
1319	1427	2064	s.o.	s.o.	s.o.	s.o.	s.o.	s.o.

rangements autoportants et accessoires

Xpress

RBCD

Armoire

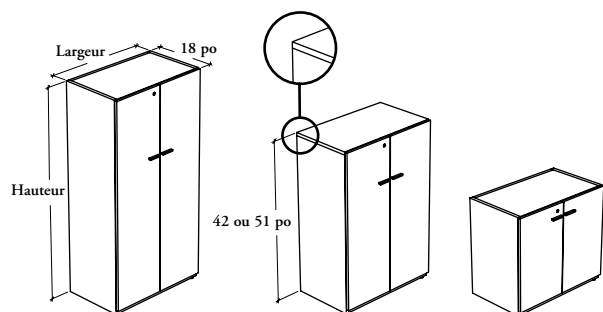

Ce produit procure un espace de rangement pratique et verrouillable avec tablettes.

ÉLÉMENTS COMPRIS

Un rangement, poignées, pattes de nivellement, serrure et clés, et tablettes réglables comme indiqué ci-dessous :

	Hauteurs			
	28 po	40 po à 53 po	66 po	72 po
Tablettes réglables	1	2	3	4

ÉLÉMENTS NON COMPRIS

Dessus pour rangement, ensemble de support pour caisson et ensemble pour surface de travail suspendue à un rangement.

REMARQUES

Le dessus des armoires de 42 po et 51 po de hauteur chevauche les panneaux latéraux et arrière pour leur donner une apparence raffinée. Ces armoires sont compatibles avec les rangements de bureau surhaussés.

Les parois intérieures des panneaux latéraux sont munies de trous par intervalles de 1 1/4 po permettant d'ajuster la hauteur des tablettes.

Des tablettes (RSHE) supplémentaires sont offertes et doivent être commandées séparément.

Les poignées à toucher doux (2) et T/O/S standard (4) ne sont offertes que dans certaines couleurs Foundation. Consulter le logiciel de prise de commandes pour obtenir plus de détails.

OPTIONS

Profondeur	Largeur	Hauteur	Finition des portes	Finition des garn. de chants	Finition du boîtier	Style des poignées	Finition des poignées	Style de clés
18, 20, 24	24, 30, 36	28, 40, 42, 51, 53, 66, 72	Stratifié Source Stratifié Foundation Flintwood	Couleurs de garnitures	Stratifié Source	1 Expansion Standard 2 À toucher doux 4 Standard T/O/S 6 Arquée 7 Elliptique 9 Rectiligne	Foundation Accent Mica	K Passe-partout R Au hasard

COMMANDE TYPE

RBCD 18	24	28	2D	4D	3D	2	E	K
----------------	-----------	-----------	-----------	-----------	-----------	----------	----------	----------

DIMENSIONS POUCES / MM

P	La	H
18 / 457	24 / 610	28 / 737
18 / 457	24 / 610	40 / 1016
18 / 457	24 / 610	42 / 1067
18 / 457	24 / 610	51 / 1295
18 / 457	24 / 610	53 / 1346
18 / 457	24 / 610	66 / 1676
18 / 457	24 / 610	72 / 1829
18 / 457	30 / 762	28 / 737
18 / 457	30 / 762	40 / 1016
18 / 457	30 / 762	42 / 1067
18 / 457	30 / 762	51 / 1295
18 / 457	30 / 762	53 / 1346
18 / 457	30 / 762	66 / 1676
18 / 457	30 / 762	72 / 1829
18 / 457	36 / 914	28 / 737
18 / 457	36 / 914	40 / 1016
18 / 457	36 / 914	42 / 1067
18 / 457	36 / 914	51 / 1295
18 / 457	36 / 914	53 / 1346
18 / 457	36 / 914	66 / 1676
18 / 457	36 / 914	72 / 1829

PRIX

Stratifié Source	Stratifié Foundation	Flintwood
774	860	1288
1130	1234	1844
1130	1234	1844
1253	1373	2059
1253	1373	2059
1556	1703	2550
1734	1888	2837
822	921	1380
1167	1284	1923
1167	1284	1923
1291	1426	2137
1291	1426	2137
1607	1767	2648
1788	1956	2938
869	991	1484
1199	1337	2004
1199	1337	2004
1295	1484	2224
1326	1484	2224
1651	1834	2749
1835	2029	3048

R B C D
Armoire (suite)

DIMENSIONS
POUCES / MM

P	La	H
20 / 508	24 / 610	28 / 737
20 / 508	24 / 610	42 / 1067
20 / 508	24 / 610	51 / 1295
20 / 508	30 / 762	28 / 737
20 / 508	30 / 762	42 / 1067
20 / 508	30 / 762	51 / 1295
20 / 508	36 / 914	28 / 737
20 / 508	36 / 914	42 / 1067
20 / 508	36 / 914	51 / 1295
24 / 610	24 / 610	28 / 737
24 / 610	24 / 610	42 / 1067
24 / 610	24 / 610	51 / 1295
24 / 610	30 / 762	28 / 737
24 / 610	30 / 762	42 / 1067
24 / 610	30 / 762	51 / 1295
24 / 610	36 / 914	28 / 737
24 / 610	36 / 914	42 / 1067
24 / 610	36 / 914	51 / 1295

PRIX

Stratifié Source	Stratifié Foundation	Flintwood
831	912	1340
1182	1284	1897
1321	1427	2126
877	973	1433
1240	1355	2235
1379	1945	2484
922	1043	1539
1288	1426	2093
1416	1605	2344
934	1017	1444
1235	1334	1946
1384	1492	2195
983	1080	1540
1308	1424	2304
1465	2032	2571
1028	1151	1646
1375	1514	2180
1539	1728	2465

rangements autoportants et accessoires

Xpress

R B S D

Armoire avec tiroir(s)

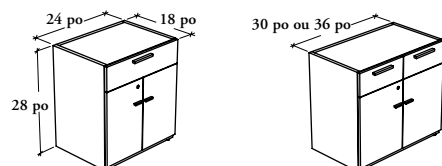

L'armoire avec tiroir(s) procure une solution de rechange fonctionnelle aux caissons mixtes et aux armoires.

ÉLÉMENTS COMPRIS

Une armoire avec tiroir(s), une tablette réglable, poignées, pattes de nivellement, serrure et clés.

ÉLÉMENTS NON COMPRIS

Dessus pour rangement et ensemble de support pour caisson.

REMARQUES

Les tiroirs utilitaires **ne peuvent pas** être fermés à clé.

Les parois intérieures des panneaux latéraux sont munies de trous à intervalles de 1 1/4 po permettant d'ajuster la hauteur des tablettes.

Des tablettes (RSHE) supplémentaires sont offertes et doivent être commandées séparément.

Les poignées à toucher doux (2) et T/O/S standard (4) ne sont offertes que dans certaines couleurs Foundation. Consulter le logiciel de prise de commandes pour obtenir plus de détails.

OPTIONS

Profondeur	Largeur	Hauteur	Finition des portes	Finition des garn. de chants	Finition du boîtier	Style des poignées	Finition des poignées	Style de clés
18	24, 30, 36	28	Stratifié Source Stratifié Foundation Flintwood	Couleurs de garnitures	Stratifié Source	1 Expansion Standard 2 À toucher doux 4 Standard T/O/S 6 Arquée 7 Elliptique 9 Rectiligne	Foundation Accent Mica	K Passe-partout R Au hasard

COMMANDE TYPE

RBSD 18	24	28	3D	4D	3D	4	G	K
----------------	-----------	-----------	-----------	-----------	-----------	----------	----------	----------

DIMENSIONS POUCES / MM

P	La	H
18 / 457	24 / 610	28 / 737
18 / 457	30 / 762	28 / 737
18 / 457	36 / 914	28 / 737

PRIX

Stratifié Source	Stratifié Foundation	Flintwood
1510	1604	2721
1537	1629	2767
1564	1655	2815

Cette bibliothèque peut être installée sous tous les bureaux Expansion Desking. Il s'agit d'un rangement bas qui peut recevoir deux rangs de reliures de format commercial.

R B S U B

Bibliothèque sous surface de travail

ÉLÉMENTS COMPRIS

Une étagère-bibliothèque et une tablette réglable.

ÉLÉMENTS NON COMPRIS

Dessus pour rangement et ensemble de support pour caisson.

REMARQUES

Faite de pièces de 11/16 po d'épaisseur.

Les parois intérieures des panneaux latéraux sont munies de trous à intervalles de 1 1/4 po permettant d'ajuster la hauteur des tablettes.

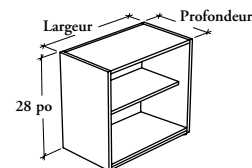

OPTIONS

Profondeur	Largeur	Hauteur	Finition du boîtier et de la tablette
15, 18, 20, 24	24, 30, 36	28	Stratifié Source

COMMANDE TYPE

RBSUB 15	36	28	3E
-----------------	-----------	-----------	-----------

DIMENSIONS POUCES / MM

P	La	H
15 / 381	24 / 610	28 / 737
15 / 381	30 / 762	28 / 737
15 / 381	36 / 914	28 / 737
18 / 457	24 / 610	28 / 737
18 / 457	30 / 762	28 / 737
18 / 457	36 / 914	28 / 737
20 / 508	24 / 610	28 / 737
20 / 508	30 / 762	28 / 737
20 / 508	36 / 914	28 / 737
24 / 610	24 / 610	28 / 737
24 / 610	30 / 762	28 / 737
24 / 610	36 / 914	28 / 737

PRIX

Stratifié Source
532
573
619
585
628
674
637
677
725
724
767
815

rangements autoportants et accessoires

Xpress

R B S F

Penderie avec classeur

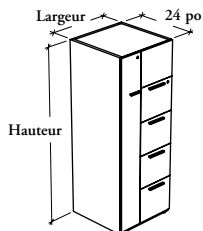

La penderie avec classeur procure un espace verrouillable permettant de ranger vêtements et objets divers, et peut recevoir des documents de formats commercial et ministre.

ÉLÉMENTS COMPRIS

Une penderie, quatre tiroirs classeurs, une tringle à manteaux, quatre barres de suspension de 12 po, poignées, pattes de nivellement, serrure et clés.

ÉLÉMENTS NON COMPRIS

Dessus pour rangement et ensemble pour surface de travail suspendue à un rangement.

REMARQUES

Seul le rangement situé au-dessus des tiroirs classeurs ne peut être fermé à clé.

La penderie avec classeur doit être commandée pour installation à droite ou à gauche, selon l'emplacement des tiroirs.

La largeur des tiroirs est fixe. Seule la largeur de la penderie varie.

Les barres de suspension incluses ne s'installent que dans le sens de la largeur.

Les poignées à toucher doux (2) et T/O/S standard (4) ne sont offertes que dans certaines couleurs Foundation. Consulter le logiciel de prise de commandes pour obtenir plus de détails.

OPTIONS

Profondeur	Largeur	Hauteur	Configuration	Finition des portes et des devants de tiroirs	Finition des garn. de chants	Finition du boîtier	Style des poignées	Finition des poignées	Style de clés
24	24, 30, 36	66, 72	L Gauche R Droite (illustrée)	Stratifié Source Stratifié Foundation Flintwood	Couleurs de garnitures	Stratifié Source	1 Expansion Standard 2 À toucher doux 4 Standard T/O/S 6 Arquée 7 Elliptique 9 Rectiligne	Foundation Accent Mica	K Passe-partout R Au hasard

COMMANDE TYPE

RBSF 24	24	66	R	2D	4D	3D	7	N	K
---------	----	----	---	----	----	----	---	---	---

DIMENSIONS POUCES / MM

P	La	H
24 / 610	24 / 610	66 / 1676
24 / 610	24 / 610	72 / 1829
24 / 610	30 / 762	66 / 1676
24 / 610	30 / 762	72 / 1829
24 / 610	36 / 914	66 / 1676
24 / 610	36 / 914	72 / 1829

PRIX

Stratifié Source	Stratifié Foundation	Flintwood
2829	3076	5232
2923	3198	5440
3116	3384	5754
3216	3525	5990
3422	3720	6327
3532	3879	6591

RBSCO

Penderie mixte avec tiroirs – compartiments ouverts

Cette penderie mixte procure un espace verrouillable permettant de ranger vêtements et objets divers, et possède les capacités de classement d'un caisson (documents de formats commercial et ministre).

ÉLÉMENTS COMPRIS

Une penderie mixte, une tringle à manteaux, poignées, pattes de nivellement, serrure et clés, et accessoires comme indiqué ci-dessous :

	Configuration des tiroirs		Hauteurs		
	6612	1212	51 po	66 po ou 72 po	
Plateau à crayons	1	s.o.	Tablettes	1	2
Séparateur de tiroir	1	s.o.			
Barres de suspension de 12 po	1	2			

ÉLÉMENTS NON COMPRIS

Dessus pour rangement et ensemble de suspension.

REMARQUES

Le dessus des penderies de 51 po de hauteur chevauche les panneaux latéraux et arrière pour leur donner une apparence raffinée. Ces penderies sont compatibles avec les rangements de bureau surhaussés.

Les parois intérieures des panneaux latéraux de la section supérieure sont munies de trous à intervalles de 1 1/4 po permettant d'ajuster la hauteur des tablettes.

La penderie doit être commandée pour installation à droite ou à gauche, selon l'emplacement des tiroirs.

La largeur des tiroirs est fixe. Seule la largeur de la penderie varie.

Les barres de suspension incluses ne s'installent que dans le sens de la largeur.

Les poignées à toucher doux (2) et T/O/S standard (4) ne sont offertes que dans certaines couleurs Foundation. Consulter le logiciel de prise de commandes pour obtenir plus de détails.

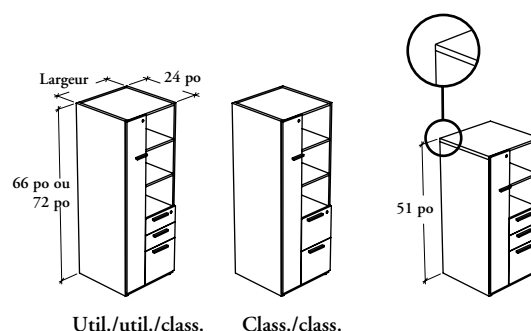

OPTIONS

Profondeur	Largeur	Hauteur	Config. des tiroirs	Config.	Finition de la porte et des devants de tiroirs	Finition des garnitures de chants	Finition du boîtier	Style des poignées	Finition des poignées	Style de clés
24	24, 30, 36	51, 66, 72	6612 Util./util./class. 1212 Class./class.	L Gauche R Droite (illustrée)	Stratifié Source Stratifié Foundation Flintwood	Couleurs de garnitures	Stratifié Source	1 Expansion Standard 2 À toucher doux 4 Standard T/O/S 6 Arquée 7 Elliptique 9 Rectiligne	Foundation Accent Mica	K Passe-partout R Au hasard

COMMANDE TYPE

RBSCO 24	24	66	6612	L	3D	4D	3D	1	N	R
---------------------------	-----------	-----------	-------------	----------	-----------	-----------	-----------	----------	----------	----------

DIMENSIONS POUCES / MM

P	La	H
24 / 610	24 / 610	51 / 1295
24 / 610	24 / 610	66 / 1676
24 / 610	24 / 610	72 / 1829
24 / 610	30 / 762	51 / 1295
24 / 610	30 / 762	66 / 1676
24 / 610	30 / 762	72 / 1829
24 / 610	36 / 914	51 / 1295
24 / 610	36 / 914	66 / 1676
24 / 610	36 / 914	72 / 1829

PRIX

CLASS./CLASS. (1212)

Stratifié Source	Stratifié Foundation	Flintwood
2074	2254	3822
2234	2430	4130
2315	2523	4284
2347	2546	4345
2518	2765	4705
2604	2873	4885
2629	2849	4850
2823	3104	5275
2920	3231	5490

UTIL./UTIL./CLASS. (6612)

Stratifié Source	Stratifié Foundation	Flintwood
2114	2286	3885
2270	2463	4195
2354	2551	4349
2384	2580	4410
2554	2801	4771
2642	2909	4950
2668	2885	4911
2862	3135	5339
2957	3262	5555

rangements autoportants et accessoires

Xpress

R B S C L

Penderie mixte avec tiroirs – portes en placage

La penderie mixte offre un espace verrouillable permettant de ranger vêtements et objets divers, et possède les capacités de classement d'un caisson (documents de formats commercial et ministre).

ÉLÉMENTS COMPRIS

Une penderie mixte, une tringle à manteaux, poignées, pattes de nivellement, serrure et clés, et accessoires indiqués ci-dessous :

	Configuration des tiroirs		Hauteurs		
	6612	1212	51 po	66 po ou 72 po	
Plateau à crayons	1	s.o.	Tablettes	1	2
Séparateur de tiroir	1	s.o.			
Barres de suspension de 12 po	1	2			

ÉLÉMENTS NON COMPRIS

Dessus pour rangement et ensemble de suspension.

REMARQUES

Le dessus des penderies de 51 po de hauteur chevauche les panneaux latéraux et arrière pour leur donner une apparence raffinée. Ces penderies sont compatibles avec les rangements de bureau surhaussés.

Les parois intérieures des panneaux latéraux de la section supérieure sont munies de trous à intervalles de 1 1/4 po permettant d'ajuster la hauteur des tablettes.

La penderie mixte doit être commandée pour installation à droite ou à gauche, selon l'emplacement des tiroirs.

La largeur des tiroirs est fixe. Seule la largeur de la penderie varie.

Les barres de suspension incluses ne s'installent que dans le sens de la largeur.

Les poignées à toucher doux (2) et T/O/S standard (4) ne sont offertes que dans certaines couleurs Foundation. Consulter le logiciel de prise de commandes pour obtenir plus de détails.

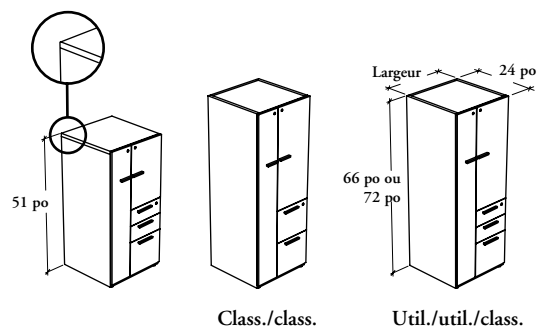

Class./class.

Util./util./class.

OPTIONS

Profondeur	Largeur	Hauteur	Configur. des tiroirs	Configur.	Finition de la porte et des devants de tiroirs	Finition des garnitures de chants	Finition du boîtier	Style des poignées	Finition des poignées	Style de clés
24	24, 30, 36	51, 66, 72	6612 Util./util./class. 1212 Class./class.	L Gauche R Droite (illustrée)	Stratifié Source Stratifié Foundation Flintwood	Couleurs de garnitures	Stratifié Source	1 Expansion Standard 2 À toucher doux 4 Standard T/O/S 6 Arquée 7 Elliptique 9 Rectiligne	Foundation Accent Mica	K Passe-partout R Au hasard

COMMANDE TYPE

RBSC L 24	30	72	6612	R	3D	4D	3D	4	E	R
---------------------	-----------	-----------	-------------	----------	-----------	-----------	-----------	----------	----------	----------

DIMENSIONS POUCES / MM

P	La	H
24 / 610	24 / 610	51 / 1295
24 / 610	24 / 610	66 / 1676
24 / 610	24 / 610	72 / 1829
24 / 610	30 / 762	51 / 1295
24 / 610	30 / 762	66 / 1676
24 / 610	30 / 762	72 / 1829
24 / 610	36 / 914	51 / 1295
24 / 610	36 / 914	66 / 1676
24 / 610	36 / 914	72 / 1829

PRIX

CLASS./CLASS. (1212)

Stratifié Source	Stratifié Foundation	Flintwood
2246	2450	4147
2444	2674	4544
2543	2787	4741
2524	2738	4671
2727	3009	5119
2829	3145	5341
2805	3048	5169
3033	3348	5689
3147	3496	5948

UTIL./UTIL./CLASS. (6612)

Stratifié Source	Stratifié Foundation	Flintwood
2286	2485	4210
2484	2705	4603
2580	2823	4797
2559	2770	4736
2767	3043	5172
2870	3180	5401
2844	3083	5233
3072	3378	5744
3183	3532	6002

rangements autoportants et accessoires

Xpress

R B C G

Penderie mixte avec tiroirs – porte vitrée

Cette penderie mixte procure un espace verrouillable permettant de ranger vêtements et objets divers, et possède les capacités de classement d'un caisson (documents de formats commercial et ministre).

ÉLÉMENTS COMPRIS

Une penderie mixte, une tringle à manteaux, poignées, pattes de nivellement, serrure et clés, et accessoires indiqués ci-dessous :

	Configuration des tiroirs		Hauteurs	
	6612	1212	51 po	66 po ou 72 po
Plateau à crayons	1	s.o.	Tablettes	1
Séparateur de tiroir	1	s.o.		2
Barres de suspension de 12 po	1	2		

ÉLÉMENTS NON COMPRIS

Dessus pour rangement et ensemble pour surface de travail suspendue à un rangement.

REMARQUES

Le dessus des penderies de 51 po de hauteur chevauche les panneaux latéraux et arrière pour leur donner une apparence raffinée. Ces penderies sont compatibles avec les rangements de bureau surhaussés.

Les parois intérieures des panneaux latéraux de la section supérieure sont munies de trous à intervalles de 1 1/4 po permettant d'ajuster la hauteur des tablettes.

La penderie mixte doit être commandée pour installation à droite ou à gauche, selon l'emplacement des tiroirs.

La largeur des tiroirs est fixe. Seule la largeur de la penderie varie.

Les barres de suspension incluses ne s'installent que dans le sens de la largeur.

Le vitrage givré (FT) est fait de verre trempé gravé et est orienté vers l'intérieur.

Les poignées à toucher doux (2) et T/O/S standard (4) ne sont offertes que dans certaines couleurs Foundation. Consulter le logiciel de prise de commandes pour obtenir plus de détails.

Toutes les finitions des portes vitrées **ne sont pas** offertes dans le cadre du programme **Xpress**. Consulter le catalogue et/ou le logiciel de prise de commandes **Xpress** pour obtenir plus de détails.

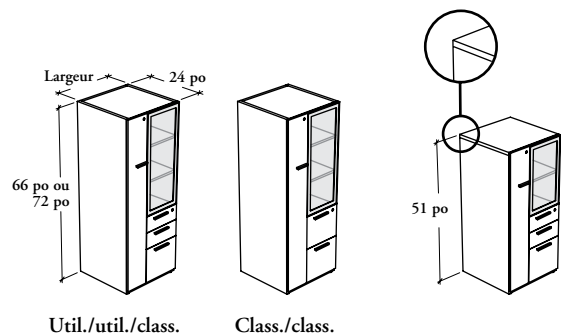

OPTIONS

Configur.	Profondeur	Configu- ration	Finition des devants de tiroirs et de portes	Finition du châssis de porte	Finition des portes vitrées	Style des poignées	Finition des poignées	Style de clés	Serrure de la porte vitrée
B Util./util./ class.	24	L Gauche R Droite (illustrée)	Stratifié Source	Foundation	Vitrage standard : CL Transparent	1 Expansion Standard	Foundation	K Passe- partout	0 Non 1 Oui
	Largeur		Stratifié Foundation	Accent					
F Class./class.	24, 30, 36		Flintwood	Mica	FT Givré Vitrage peint sur l'envers	4 Standard T/O/S	Mica	R Au hasard	
	Hauteur	Finition des garnitures de chants	AC Anodisé clair	6 Arquée					
	51, 66, 72		Couleurs de garnitures			7 Elliptique			
			Finition du boîtier			9 Rectiligne			
			Stratifié Source						

COMMANDE TYPE

RBCG F	24	36	72	R	FX	XG	AC	FT	9	E	R	I
-------------------------	-----------	-----------	-----------	----------	-----------	-----------	-----------	-----------	----------	----------	----------	----------

DIMENSIONS POUCES / MM

P	La	H
24 / 610	24 / 610	51 / 1295
24 / 610	24 / 610	66 / 1676
24 / 610	24 / 610	72 / 1829
24 / 610	30 / 762	51 / 51
24 / 610	30 / 762	66 / 1676
24 / 610	30 / 762	72 / 1829
24 / 610	36 / 914	51 / 51
24 / 610	36 / 914	66 / 1676
24 / 610	36 / 914	72 / 1829

PRIX

CLASS./CLASS. (F)			SERRURE DE LA PORTE VITRÉE (I)		
PORTE À VITRAGE TRANSPARENT (CL)			PORTE À VITRAGE GIVRÉ (FT)/ VERRE PEINT SUR L'ENVERS		
Stratifié Source	Stratifié Foundation	Flintwood	Stratifié Source	Stratifié Foundation	Flintwood
2335	2532	4233	2439	2636	4337
2777	2972	4671	2914	3109	4808
2901	3110	4872	3068	3277	5039
2618	2868	4811	2722	2972	4915
3061	3311	5250	3198	3448	5387
3195	3465	5475	3362	3632	5642
2816	3098	5271	2920	3202	5375
3365	3651	5821	3502	3788	5958
3508	3822	6078	3675	3989	6245

R B C G

Penderie mixte avec tiroirs – porte vitrée (suite)

DIMENSIONS
POUCES / MM

P	La	H
24 / 610	24 / 610	51 / 1295
24 / 610	24 / 610	66 / 1676
24 / 610	24 / 610	72 / 1829
24 / 610	30 / 762	51 / 1295
24 / 610	30 / 762	66 / 1676
24 / 610	30 / 762	72 / 1829
24 / 610	36 / 914	51 / 1295
24 / 610	36 / 914	66 / 1676
24 / 610	36 / 914	72 / 1829

PRIX

UTIL./UTIL./CLASS. (B)					
PORTE À VITRAGE TRANSPARENT (CL)			PORTE À VITRAGE GIVRÉ (FT)/ VERRE PEINT SUR L'ENVERS		
Stratifié Source	Stratifié Foundation	Flintwood	Stratifié Source	Stratifié Foundation	Flintwood
2376	2574	4271	2480	2678	4375
2815	3008	4733	2952	3145	4870
2942	3141	4930	3109	3308	5097
2660	2906	4848	2764	3010	4952
3098	3344	5305	3235	3481	5442
3232	3496	5536	3399	3663	5703
2856	3138	5310	2960	3242	5414
3406	3682	5873	3543	3819	6010
3545	3851	6134	3712	4018	6301

SERRURE DE LA
PORTE VITRÉE (1)

55
55
55
55
55
55
55
55
55

rangements autoportants et accessoires

Xpress

RBSU

Unité de rangement

Les unités de rangement combinent les caractéristiques d'un classeur latéral et la souplesse d'un rangement.

ÉLÉMENTS COMPRIS

Une unité de rangement avec deux tiroirs de classeur latéral, poignées, pattes de nivellement, serrure et clés, et accessoires comme indiqué ci-dessous :

	Largeurs			Hauteurs	
	24 po	30 po	36 po	51 po	66 po ou 72 po

Barres de susp. de 15 po 2 4 4 Tablettes 1 2

ÉLÉMENTS NON COMPRIS

Dessus pour rangement et ensemble pour surface de travail suspendue à un rangement.

REMARQUES

Le dessus des penderies de 51 po de hauteur chevauche les panneaux latéraux et arrière pour leur donner une apparence raffinée. Ces penderies sont compatibles avec les rangements de bureau surhaussés.

Ce rangement avec tiroirs peut recevoir des documents de formats commercial et ministre.

Les parois intérieures des panneaux latéraux sont munies de trous à intervalles de 1 1/4 po permettant d'ajuster la hauteur des tablettes.

Des tablettes (RSHE) supplémentaires sont offertes et doivent être commandées séparément.

Les barres de suspension incluses ne peuvent être installées que dans le sens de la profondeur.

Les poignées à toucher doux (2) et T/O/S standard (4) ne sont offertes que dans certaines couleurs Foundation. Consulter le logiciel de prise de commandes pour obtenir plus de détails.

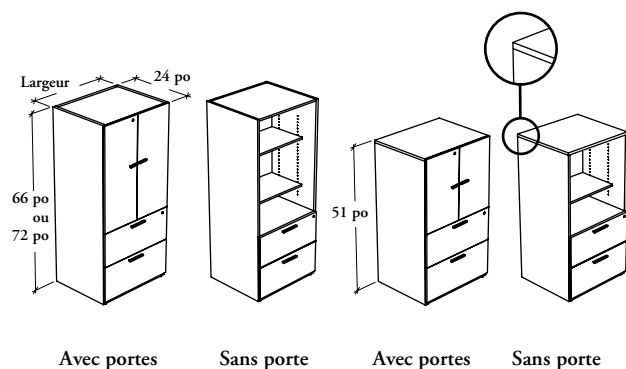

OPTIONS

Portes	Profondeur	Largeur	Hauteur	Finition des devants de tiroirs et de portes	Finition des garnitures de chants	Finition du boîtier	Style des poignées	Finition des poignées	Style de clés
D Avec portes (illustré)	24	24, 30, 36	51, 66, 72	Stratifié Source	Couleurs de garnitures	Stratifié Source	1 Expansion Standard	Foundation Accent Mica	K Passe-partout
O Sans porte				Stratifié Foundation Flintwood					2 À toucher doux 4 Standard T/O/S 6 Arquée 7 Elliptique 9 Rectiligne

COMMANDE TYPE

RBSU D	24	24	66	2E	4E	3E	1	N	R
--------	----	----	----	----	----	----	---	---	---

DIMENSIONS POUCES / MM

P	La	H
24 / 610	24 / 610	51 / 1295
24 / 610	24 / 610	66 / 1676
24 / 610	24 / 610	72 / 1829
24 / 610	30 / 762	51 / 1295
24 / 610	30 / 762	66 / 1676
24 / 610	30 / 762	72 / 1829
24 / 610	36 / 914	51 / 1295
24 / 610	36 / 914	66 / 1676
24 / 610	36 / 914	72 / 1829

PRIX

SANS PORTE (O)

Stratifié Source	Stratifié Foundation	Flintwood
1826	1894	3213
1956	2057	3493
2023	2138	3633
1909	2051	3416
2053	2189	3725
2123	2282	3879
1996	2246	3731
2196	2390	4062
2265	2492	4231

AVEC PORTES (D)

Stratifié Source	Stratifié Foundation	Flintwood
1971	2108	3570
2152	2344	3981
2242	2463	4188
2076	2253	3848
2283	2537	4318
2384	2676	4551
2267	2582	4217
2463	2798	4753
2572	2958	5023

RBUSG

Unité de rangement – portes vitrées

L'unité de rangement avec portes vitrées combine les caractéristiques d'un classeur latéral et la souplesse d'un rangement.

ÉLÉMENTS COMPRIS

Une unité de rangement avec deux tiroirs de classeur latéral, poignées, pattes de nivellement, serrure et clés, et accessoires comme indiqué ci-dessous :

	Largeurs			Hauteurs	
	24 po	30 po	36 po	51 po	66 po ou 72 po
Barres de susp. de 15 po	2	4	4	Tablettes 1	2

ÉLÉMENTS NON COMPRIS

Dessus pour rangement et ensemble pour surface de travail suspendue à un rangement.

REMARQUES

Le dessus des penderies de 51 po de hauteur chevauche les panneaux latéraux et arrière pour leur donner une apparence raffinée. Ces penderies sont compatibles avec les rangements de bureau surhaussés.

Ce rangement avec tiroirs peut recevoir des documents de formats commercial et ministre.

Les parois intérieures des panneaux latéraux sont munies de trous à intervalles de 1 1/4 po permettant d'ajuster la hauteur des tablettes.

Des tablettes (RSHE) supplémentaires sont offertes et doivent être commandées séparément.

Les barres de suspension incluses ne peuvent être installées que dans le sens de la profondeur.

Le vitrage givré (FT) est fait de verre trempé gravé et est orienté vers l'intérieur.

Les poignées à toucher doux (2) et T/O/S standard (4) ne sont offertes que dans certaines couleurs Foundation. Consulter le logiciel de prise de commandes pour obtenir plus de détails.

Toutes les finitions des portes vitrées **ne sont pas** offertes dans le cadre du programme Xpress. Consulter le catalogue et/ou le logiciel de prise de commandes Xpress pour obtenir plus de détails.

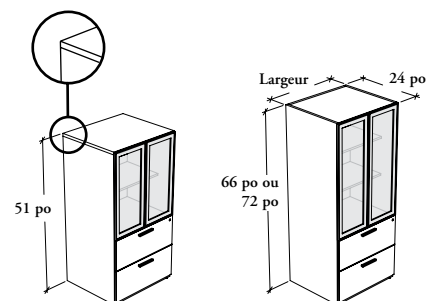

OPTIONS

Profondeur	Finition des devants de tiroirs	Finition du châssis de porte	Finition des portes vitrées	Style des poignées	Finition des poignées	Style de clés	Serrure de la porte vitrée
24	Stratifié Source	Foundation	Verre standard : CL Transparent	1 Expansion Standard	Foundation	K Passe-partout	0 Non
Largeur	Stratifié Foundation	Accent	FT Givré	2 À toucher doux	Accent	R Au hasard	1 Oui
24, 30, 36	Flintwood	Mica	Verre peint sur l'envers	4 Standard T/O/S	Mica		
Hauteur	Finition des garnitures de chants	AC Anodisé clair		6 Arquée			
51, 66, 72	Couleurs de garnitures			7 Elliptique			
	Finition du boîtier			9 Rectiligne			
	Stratifié Source						

COMMANDE TYPE

RBUSG 24	30	72	2E	4E	3E	AC	K7	1	E	R	0
--------------------	-----------	-----------	-----------	-----------	-----------	-----------	-----------	----------	----------	----------	----------

DIMENSIONS POUCES / MM

P	La	H
24 / 610	24 / 610	51 / 1295
24 / 610	24 / 610	66 / 1676
24 / 610	24 / 610	72 / 1829
24 / 610	30 / 762	51 / 1295
24 / 610	30 / 762	66 / 1676
24 / 610	30 / 762	72 / 1829
24 / 610	36 / 914	51 / 1295
24 / 610	36 / 914	66 / 1676
24 / 610	36 / 914	72 / 1829

PRIX

PORTE À VITRAGE TRANSPARENT (CL)

Stratifié Source	Stratifié Foundation	Flintwood
2739	2840	4275
2958	3058	4495
3103	3217	4713
2886	3023	4554
3131	3268	4799
3285	3445	5041
2980	3173	4843
3348	3541	5214
3495	3724	5459

PORTE À VITRAGE GIVRÉ (FT)/ VERRE PEINT SUR L'ENVERS

Stratifié Source	Stratifié Foundation	Flintwood
2916	3017	4452
3170	3270	4707
3358	3472	4968
3063	3200	4731
3398	3535	5066
3605	3765	5361
3157	3350	5020
3668	3861	5534
3882	4111	5846

SERRURE DE LA PORTE VITRÉE (1)

55
55
55
55
55
55
55
55
55
55
55

rangements autoportants et accessoires

Xpress

R B U W

Unité de rangement avec penderie – portes en placage

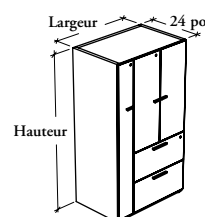

Cette unité de rangement combine les caractéristiques fonctionnelles d'un rangement et d'une penderie.

ÉLÉMENTS COMPRIS

Une armoire-penderie, deux tiroirs de classeur latéral, un rangement, deux tablettes réglables, une tringle à manteaux, deux barres de suspension de 15 po, poignées, pattes de nivellement, serrure et clés.

ÉLÉMENTS NON COMPRIS

Dessus pour rangement et ensemble pour surface de travail suspendue à un rangement.

REMARQUES

Ce rangement est doté de tiroirs qui peuvent recevoir des documents de formats commercial et ministre.

Les parois intérieures des panneaux latéraux de la section supérieure sont munies de trous à intervalles de 1 1/4 po permettant d'ajuster la hauteur des tablettes.

L'unité doit être commandée pour installation à droite ou à gauche, selon l'emplacement des tiroirs.

Les barres de suspension incluses ne peuvent être installées que dans le sens de la profondeur.

Les poignées à toucher doux (2) et T/O/S standard (4) ne sont offertes que dans certaines couleurs Foundation. Consulter le logiciel de prise de commandes pour obtenir plus de détails.

OPTIONS

Profondeur	Largeur	Hauteur	Configuration	Finition des devant de tiroirs et des portes	Finition des garn. de chants	Finition du boîtier	Style des poignées	Finition des poignées	Style de clés
24	30, 36	66, 72	L Gauche R Droite (illustrée)	Stratifié Source Stratifié Foundation Flintwood	Couleurs de garnitures	Stratifié Source	1 Expansion Standard 2 À toucher doux 4 T/O/S Standard 6 Arquée 7 Elliptique 9 Rectiligne	Foundation Accent Mica	K Passe-partout R Au hasard

COMMANDE TYPE

RBUW 24	30	66	L	LW	ST	XS	1	N	R
-------------------	-----------	-----------	----------	-----------	-----------	-----------	----------	----------	----------

DIMENSIONS POUCES / MM

P	La	H
24 / 610	30 / 762	66 / 1676
24 / 610	30 / 762	72 / 1829
24 / 610	36 / 914	66 / 1676
24 / 610	36 / 914	72 / 1829

PRIX

Stratifié Source	Stratifié Foundation	Flintwood
2676	2957	5025
2760	3061	5204
2808	3151	5358
2897	3270	5560

Cette penderie, avec ou sans division, permet de ranger vêtements et objets divers.

R B S W

ÉLÉMENTS COMPRIS

Penderie avec division : Une penderie, une tringle à manteaux, poignées, pattes de nivellement, serrure et clés et accessoires comme indiqué ci-dessous :

Hauteurs	
42 ou 51 po	66 po ou 72 po
Tablette réglable	2 3

Penderie avec division : Une penderie, une tringle à manteaux, poignées, pattes de nivellement, serrure et clés.

ÉLÉMENTS NON COMPRIS

Dessus pour rangement et ensemble pour surface de travail suspendue à un rangement.

REMARQUES

Le dessus des penderies de 42 po et 51 po de hauteur chevauche les panneaux latéraux et arrière pour leur donner une apparence raffinée. Ces penderies sont compatibles avec les rangements de bureau surhaussés.

Les parois intérieures des panneaux latéraux de la section supérieure sont munies de trous à intervalles de 1 1/4 po permettant d'ajuster la hauteur des tablettes.

Des tablettes (RSHE), offertes en option, peuvent être commandées séparément pour la penderie sans division (U).

Les poignées à toucher doux (2) et T/O/S standard (4) ne sont offertes que dans certaines couleurs Foundation. Consulter le logiciel de prise de commandes pour obtenir plus de détails.

Penderie – portes en placage

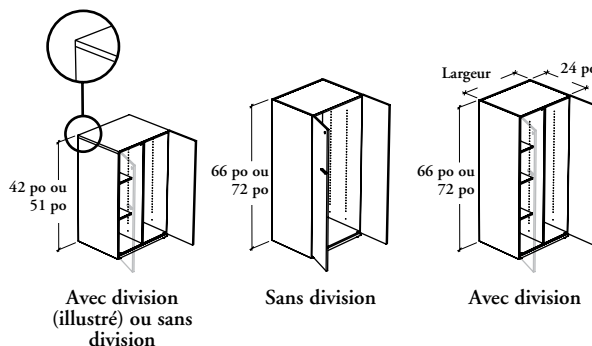

OPTIONS

Style	Profondeur	Largeur	Hauteur	Finition des portes	Finition des gam. de chants	Finition du boîtier	Style des poignées	Finition des poignées	Style de clés
D Avec division	24	24, 30, 36	42, 51, 66, 72	Stratifié Source	Couleurs de garnitures	Stratifié Source	1 Expansion Standard	Foundation	K Passe-partout
U Sans division				Stratifié Foundation Flintwood			2 À toucher doux 4 Standard T/O/S 6 Arquée 7 Elliptique 9 Rectiligne	Accent Mica	R Au hasard

COMMANDE TYPE

RBSW D	24	30	66	FX		XG	1	E	K
--------	----	----	----	----	--	----	---	---	---

**DIMENSIONS
POUCES / MM**

P	La	H
24 / 610	24 / 610	42 / 1067
24 / 610	24 / 610	51 / 1295
24 / 610	24 / 610	66 / 1676
24 / 610	24 / 610	72 / 1829
24 / 610	30 / 762	42 / 1067
24 / 610	30 / 762	51 / 1295
24 / 610	30 / 762	66 / 1676
24 / 610	30 / 762	72 / 1829
24 / 610	36 / 914	42 / 1067
24 / 610	36 / 914	51 / 1295
24 / 610	36 / 914	66 / 1676
24 / 610	36 / 914	72 / 1829

PRIX

SANS DIVISION (U)

Stratifié Source	Stratifié Foundation	Flintwood
1232	1329	1944
1492	1612	2299
1714	1862	3170
1791	1970	3351
1313	1429	2068
1581	1717	2426
1839	2052	3487
1924	2173	3690
1397	1536	2202
1672	1859	2598
1965	2234	3798
2057	2373	4033

AVEC DIVISION (D)

Stratifié Source	Stratifié Foundation	Flintwood
1600	1699	2315
1760	1882	2569
2201	2354	3995
2294	2470	4202
1592	1706	2346
1909	2044	2754
2398	2600	4422
2493	2741	4661
1665	1805	2470
2010	2201	2939
2576	2844	4836
2681	3001	5103

rangements autoportants et accessoires

Xpress

RBOB

Bibliothèque

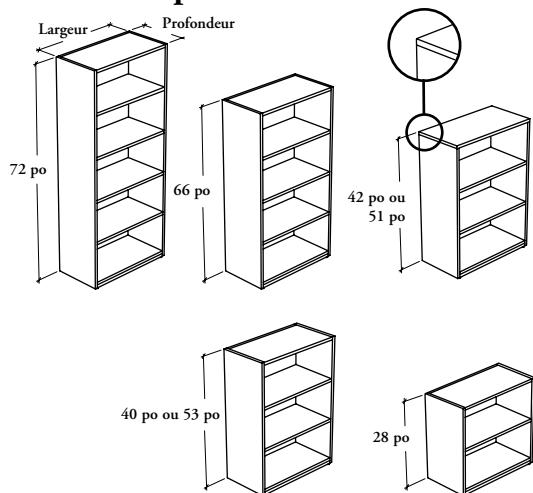

La bibliothèque offre un espace de rangement ouvert dans le poste de travail.

ÉLÉMENTS COMPRIS

Une bibliothèque, pattes de nivellement, et tablette réglable comme indiqué ci-dessous :

Tablettes réglables

28 po de hauteur	1
40 po à 53 po de hauteur	2
66 po de hauteur	3
72 po de hauteur	4

ÉLÉMENTS NON COMPRIS

Dessus pour rangement et ensemble de support pour caisson, et ensemble pour surface de travail suspendue à un rangement.

REMARQUES

Le dessus des bibliothèques de 42 po et 51 po de hauteur chevauche les panneaux latéraux et arrière pour leur donner une apparence raffinée. Ces bibliothèques sont compatibles avec les rangements de bureau surhaussés.

La bibliothèque de 28 po de hauteur peut être installée sous une surface de travail.

Les parois intérieures des panneaux latéraux sont munies de trous à intervalles de 1 1/4 po permettant d'ajuster la hauteur des tablettes.

Les tablettes et les parois du boîtier ont 1 po d'épaisseur.

La bibliothèque de 28 po de hauteur **ne peut pas** recevoir deux rangs de reliures de format commercial.

Pour plus de stabilité, la bibliothèque de 12 po de profondeur doit être fixée à une cloison.

OPTIONS

Profondeur	Largeur	Hauteur	Finition du boîtier et des tablettes
12, 15, 18	24, 30, 36	28, 40, 42, 51, 53, 66, 72	Stratifié Source

COMMANDE TYPE

RBOB 15	36	72	3U
----------------	-----------	-----------	-----------

DIMENSIONS – POUCES

X 25,4 = MM

PRIX

P	La	H	12 PO DE PROFONDEUR			15 PO DE PROFONDEUR			18 PO DE PROFONDEUR		
			Stratifié Source			Stratifié Source			Stratifié Source		
12 / 15 / 18	24	28	570			590			610		
12 / 15 / 18	24	40	810			848			889		
12 / 15 / 18	24	42	810			848			889		
12 / 15 / 18	24	51	848			889			928		
12 / 15 / 18	24	53	848			889			928		
12 / 15 / 18	24	66	1037			1081			1126		
12 / 15 / 18	24	72	1166			1213			1260		
12 / 15 / 18	30	28	616			637			657		
12 / 15 / 18	30	40	841			884			923		
12 / 15 / 18	30	42	841			884			923		
12 / 15 / 18	30	51	887			925			963		
12 / 15 / 18	30	53	887			925			963		
12 / 15 / 18	30	66	1082			1130			1173		
12 / 15 / 18	30	72	1210			1260			1313		
12 / 15 / 18	36	28	665			686			704		
12 / 15 / 18	36	40	879			920			960		
12 / 15 / 18	36	42	879			920			960		
12 / 15 / 18	36	51	928			964			1000		
12 / 15 / 18	36	53	928			964			1000		
12 / 15 / 18	36	66	1128			1173			1220		
12 / 15 / 18	36	72	1260			1318			1370		

RACMF

Tableau d'écriture en verre – monté sur rangement autoportant

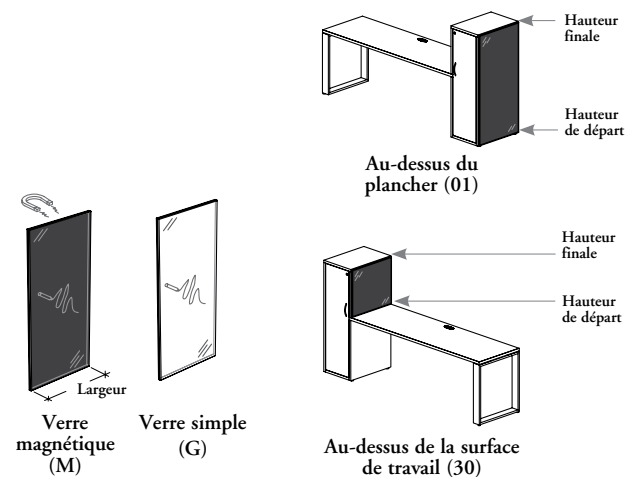

Ce tableau d'écriture doit être installé au dos ou sur le côté d'un rangement autoportant.

ÉLÉMENTS COMPRIS

Un tableau d'écriture en verre, un profilé de montage, ruban adhésif à double face, quincaillerie de montage, et accessoires comme indiqué ci-dessous :

Hauteur de départ	
01	30
8	4

Aimants à base de terres rares (verre magnétique seulement)

ÉLÉMENTS NON COMPRIS

Rangement autoportant

REMARQUES

Ne peut être monté que sur un seul rangement à la fois.

Peut être monté à l'arrière ou sur le côté des rangements suivants :

- Tours porteuses (RBHAT, RBHSC, RBXT, RBXTC);
- Tours autoportantes (RBAT, RBATW).

Ne peut être monté qu'à l'arrière des rangements suivants :

- Classeur latéral de 53 po de hauteur seulement (RBLF);
- Unités de rangement (RBCD, RBSF, RBSCO, RBSCCL, RBCG, RBSU, RBUSG, RBUW);
- Penderie (RBSW);
- Bibliothèque (RBOB).

Les profilés de montage sont agencés à la finition du vitrage.

OPTIONS

Style de tableau d'écriture	Hauteur de départ	Hauteur finale	Largeur	Finition du vitrage
G Verre simple	01 Au-dessus du plancher	42, 51, 66, 72	15, 20, 24, 30, 36, 42, 48	Verre peint sur l'envers
M Verre magnétique	30 Au-dessus de la surface de travail			

COMMANDE TYPE

RACMF M	30	42	36	K8
----------------	-----------	-----------	-----------	-----------

DIMENSIONS POUCES / MM

H	La
42 / 1067	15 / 381
42 / 1067	20 / 508
42 / 1067	24 / 610
42 / 1067	30 / 762
42 / 1067	36 / 914
42 / 1067	42 / 1067
42 / 1067	48 / 1219

PRIX

AU-DESSUS DE LA SURFACE DE TRAVAIL (30)		AU-DESSUS DU PLANCHER (01)	
VERRE SIMPLE (G)	VERRE MAGNÉTIQUE (M)	VERRE SIMPLE (G)	VERRE MAGNÉTIQUE (M)
Vitrage peint sur l'envers	Vitrage peint sur l'envers	Vitrage peint sur l'envers	Vitrage peint sur l'envers
235	327	399	501
245	340	493	625
253	347	573	701
277	371	690	843
319	416	807	1009
364	462	922	1126
405	506	1039	1245

Suite de la grille de prix à la page suivante.

R A C M F

Tableau d'écriture en verre – monté sur rangement autoportant (suite)

**DIMENSIONS
POUCES / MM**

PRIX

DIMENSIONS POUCES / MM		AU-DESSUS DE LA SURFACE DE TRAVAIL (30)		AU-DESSUS DU PLANCHER (01)	
		VERRE SIMPLE (G)	VERRE MAGNÉTIQUE (M)	VERRE SIMPLE (G)	VERRE MAGNÉTIQUE (M)
H	La	Vitrage peint sur l'envers	Vitrage peint sur l'envers	Vitrage peint sur l'envers	Vitrage peint sur l'envers
51 / 1295	15 / 381	232	339	465	571
51 / 1295	20 / 508	287	414	579	710
51 / 1295	24 / 610	328	459	672	803
51 / 1295	30 / 762	396	525	811	965
51 / 1295	36 / 914	461	593	950	1155
51 / 1295	42 / 1067	525	660	1053	1256
51 / 1295	48 / 1219	590	724	1231	1433
66 / 1676	15 / 381	339	441	575	704
66 / 1676	20 / 508	420	550	722	876
66 / 1676	24 / 610	490	618	839	1041
66 / 1676	30 / 762	592	747	1014	1216
66 / 1676	36 / 914	694	896	1192	1537
72 / 1829	24 / 610	552	684	907	1110
72 / 1829	30 / 762	669	822	1095	1297
72 / 1829	36 / 914	786	991	1286	1633

Xpress

R B X S K

Ensemble de support pour caisson

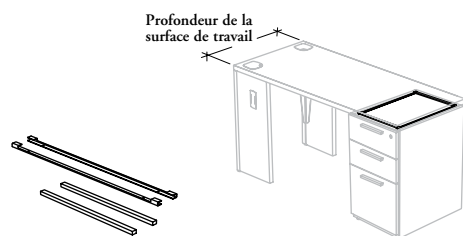

L'ensemble de support pour caisson sert à fixer un caisson en dessous d'une surface de travail.

ÉLÉMENTS COMPRIS

Un ensemble de support pour caisson et quincaillerie de montage.

REMARQUES

Cet ensemble accompagne toujours les surfaces compatibles. Il sert ici de pièce de rechange.

L'ensemble est noir.

OPTIONS

Profondeur de la surface de travail	Style de boîtier
20, 24, 30	L Stratifié M Métal

COMMANDE TYPE

RBXSK 30	M
-----------------	----------

DIMENSIONS POUCES / MM

P
20 / 508
24 / 610
30 / 762

PRIX

84
84
84

Cet ensemble sert à fixer une surface de travail au côté ou au dos d'un rangement.

ÉLÉMENTS COMPRIS

Un ensemble pour surface de travail suspendue à un rangement et quincaillerie de montage.

REMARQUES

Cet ensemble accompagne toujours les surfaces compatibles. Il sert ici de pièce de rechange.

L'ensemble est noir.

R B X H K

Ensemble pour surface de travail suspendue à un rangement

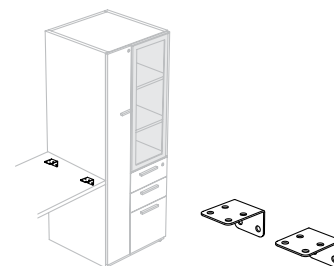

OPTIONS

Profondeur de la surface de travail

20, 24, 30

COMMANDE TYPE

RBXHK 30

**DIMENSIONS
POUCES / MM**

PRIX

P	
20 / 508	42
24 / 610	42
30 / 762	42

rangements autoportants et accessoires

Xpress

RSNRT

Dessus pour rangement en métal

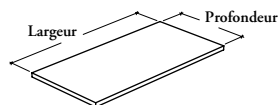

Le dessus pour rangement en métal sert de surface de travail ou simplement de finition sur un rangement en métal.

ÉLÉMENTS COMPRIS

Un dessus rectangulaire et quincaillerie de montage.

REMARQUES

Ce produit est compatible avec les rangements suivants :

- Caisson en métal (RBNSP);
- Caisson mixte en métal (RBNCPC);
- Caisson latéral en métal (RBNLF).

La profondeur et la largeur du dessus commandé doivent correspondre à celles du rangement.

OPTIONS

Profondeur	Largeur	Finition de la surface	Style des garnitures de chants	Finition des garnitures de chants
18, 22	15, 30, 36, 60, 66, 72	Stratifié Foundation Flintwood	6 Droite 9 Plate en Flintwood	Couleurs de garnitures (style de garniture 6)

COMMANDE TYPE

RSNRT 22	30	2D	6	4D
-----------------	-----------	-----------	----------	-----------

DIMENSIONS POUCES / MM

P	La
18 / 457	15 / 381
18 / 457	30 / 762
18 / 457	36 / 914
18 / 457	60 / 1524
18 / 457	66 / 1676
18 / 457	72 / 1829
22 / 559	15 / 381

PRIX

	Stratifié Foundation	Flintwood
	237	512
	320	690
	368	790
	542	1167
	600	1291
	657	1411
	252	541

Le dessus pour rangement en placage sert de surface de travail ou simplement de finition sur les caissons, les rangements et les bibliothèques.

ÉLÉMENTS COMPRIS

Un dessus rectangulaire et quincaillerie de montage.

REMARQUES

S'installe sur d'autres rangements de 42 po ou 51 po de hauteur.

Ce produit est compatible avec tous les rangements en stratifié, à l'exception des suivants :

- Tour porteuse avec accès latéral et tiroirs (RBHAT);
- Tour porteuse avec porte (RBHSC);
- Caisson-siège mobile (RBTPS);
- Caisson suspendu (RBSS)
- Tour porteuse allongée avec tiroir (RBXT)
- Tour porteuse allongée avec porte pleine hauteur (RBXTC).

RSRT
Dessus pour rangement en placage

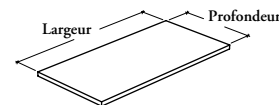

OPTIONS

Profondeur	Largeur	Finition de la surface	Style des garnitures de chants	Finition des garnitures. de chants
12, 15, 18, 20, 22, 24, 30	15, 24, 30, 36, 48, 54, 60, 66, 72	Stratifié Foundation Flintwood	6 Droite 9 Plate en Flintwood	Couleurs de garnitures (style de garniture 6)

COMMANDE TYPE

RSRT 18	72	2D	6	4D
----------------	-----------	-----------	----------	-----------

DIMENSIONS – POUCES
X 25,4 = MM

PRIX

P	La	12 PO DE PROFONDEUR		15 PO DE PROFONDEUR		18 PO DE PROFONDEUR		20 PO DE PROFONDEUR	
		Stratifié Foundation	Flintwood	Stratifié Foundation	Flintwood	Stratifié Foundation	Flintwood	Stratifié Foundation	Flintwood
12 / 15 / 18 / 20	15	s.o.	s.o.	225	469	237	512	249	534
12 / 15 / 18 / 20	24	248	534	262	589	293	632	299	640
12 / 15 / 18 / 20	30	289	619	311	657	320	690	333	717
12 / 15 / 18 / 20	36	311	668	338	724	368	790	389	834
12 / 15 / 18 / 20	48	s.o.	s.o.	385	822	435	937	471	1014
12 / 15 / 18 / 20	54	s.o.	s.o.	429	925	491	1056	532	1141
12 / 15 / 18 / 20	60	s.o.	s.o.	471	1022	542	1167	588	1260
12 / 15 / 18 / 20	66	s.o.	s.o.	528	1133	600	1291	650	1397
12 / 15 / 18 / 20	72	s.o.	s.o.	575	1239	657	1411	708	1522

P	La	22 PO DE PROFONDEUR		24 PO DE PROFONDEUR		30 PO DE PROFONDEUR	
		Foundation Laminate	Flintwood	Foundation Laminate	Flintwood	Foundation Laminate	Flintwood
22 / 24 / 30	15	252	541	262	594	264	571
22 / 24 / 30	24	303	672	319	715	354	786
22 / 24 / 30	30	345	741	355	763	391	835
22 / 24 / 30	36	408	876	428	920	534	1151
22 / 24 / 30	48	506	1089	542	1167	643	1397
22 / 24 / 30	54	572	1231	611	1313	749	1604
22 / 24 / 30	60	635	1360	677	1458	815	1747
22 / 24 / 30	66	698	1502	748	1607	907	1948
22 / 24 / 30	72	761	1634	813	1750	970	2090

rangements autoportants et accessoires

Xpress

RSHE

Tablette pour armoire

Cette tablette est un outil d'organisation conçu pour les penderies et les rangements hauts.

ÉLÉMENTS COMPRIS

Une tablette et quincaillerie de montage.

REMARQUES

Ce produit est compatible avec les rangements suivants :

- Armoire (RBCD);
- Armoire avec tiroir(s) (RBSD);
- Unité de rangement (RBSUD, RBSUO ou RBUSG);
- Penderie sans division (RBSWU).

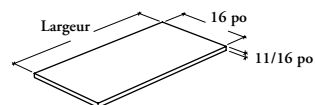

OPTIONS

Profondeur	Largeur	Finition de la tablette
16	24, 30, 36	Stratifié Source

COMMANDE TYPE

RSHE 16	30	LY
---------	----	----

DIMENSIONS POUCES / MM

P	La
16 / 406	24 / 610
16 / 406	30 / 762
16 / 406	36 / 914

PRIX

Stratifié Source
108
133
165

L'élément de jonction pour caissons permet d'aligner des rangements avec dessus et des bureaux autoportants de profondeurs différentes.

ÉLÉMENTS COMPRIS

Un élément de jonction et quincaillerie de montage.

REMARQUES

L'élément de jonction convient aux rangements de 28 po de hauteur pour dessous de surface de travail. Il est **incompatible** avec les boîtiers en métal.

La profondeur de l'élément de jonction correspond à la différence entre la profondeur de la surface de travail et celle du rangement.

R B G F
Élément de jonction pour caissons

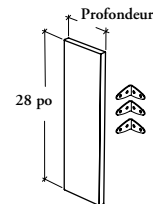

OPTIONS

Profondeur	Hauteur	Finition de l'élément de jonction
06, 08, 12, 14, 18	28	Stratifié Source

COMMANDE TYPE

RBGF 06	28	XK
----------------	-----------	-----------

**DIMENSIONS
POUCES / MM**

P	H
6 / 152	28 / 737
8 / 203	28 / 737
12 / 305	28 / 737
14 / 356	28 / 737
18 / 457	28 / 737

PRIX

Stratifié Source
74
84
108
122
143

Xpress

R S L B

Barre de suspension

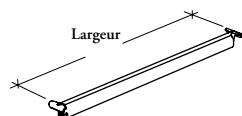

Les barres de suspension sont installées dans les tiroirs classeurs et permettent de suspendre des dossiers de format commercial.

ÉLÉMENTS COMPRIS

Une barre de suspension en métal.

REMARQUES

Les dimensions indiquées sont nominales. Commander une largeur correspondant à celle de l'armoire.

La barre de suspension de 12 po ne convient qu'aux tiroirs classeurs des caissons et ne peut être installée que dans le sens de la largeur.

La barre de suspension de 15 po ne convient qu'aux tiroirs des classeurs latéraux et ne peut être installée que dans le sens de la profondeur.

Les barres de suspension de 24 po, 30 po et 36 po ne conviennent qu'aux tiroirs des classeurs latéraux et ne peuvent être installées que dans le sens de la largeur.

Pour les boîtiers en stratifié seulement.

Finition noire seulement.

OPTIONS

Largeur

12, 15, 24, 30, 36

COMMANDE TYPE

RSLB 24

DIMENSIONS POUCES / MM

La
12 / 305
15 / 381
24 / 610
30 / 762
36 / 914

PRIX

10
13
16
27
28

Ces accessoires sont pratiques et s'utilisent avec les rangements en métal.

ÉLÉMENTS COMPRIS

Séparateur de tiroir utilitaire : deux séparateurs.

Plaques de division pour classeur latéral : trois plaques de division pleine hauteur.

Barres de suspension : deux traverses.

Contrepoids : un contrepoids et quincaillerie de montage.

Plateau à crayons : un plateau à crayons.

Barres de suspension : deux barres.

REMARQUES

Les plaques de division pour classeur latéral (02) ne sont compatibles qu'avec les devants de classeur latéral en métal.

Le nombre de contrepoids nécessaire est le suivant :

Caisson fixe	1
Caisson mixte	2
Classeur latéral de 30 po de largeur	2
Classeur latéral de 36 po de largeur	2

Ces produits sont compatibles avec les rangements suivants :

- Caisson en métal (RBNSP)
- Caisson mixte en métal (RBNCNCP)
- Classeur latéral en métal (RBNSLF)

Accessoires pour rangement en métal

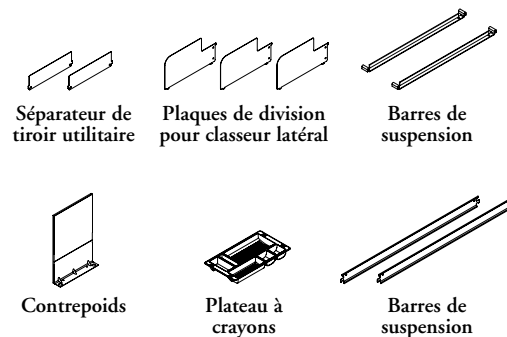

OPTIONS

Style

- 01 Séparateur de tiroir utilitaire
- 02 Plaques de division pour classeur latéral
- 03 Barres de suspension de 15 po de profondeur
- 04 Contrepoids
- 05 Plateau à crayons
- 06 Barres de suspension (rangements de 15 po de largeur)
- 07 Barres de suspension (rangements de 30 po de largeur)
- 08 Barres de suspension (rangements de 36 po de largeur)

COMMANDE TYPE

RBNSA 03

STYLE	PRIX
01	35
02	39
03 (15 po / 381 mm)	39
04	99
05	51
06 (15 po / 381 mm)	38
07 (30 po / 762 mm)	42
08 (36 po / 914 mm)	46

Xpress

K

Serrures et clés

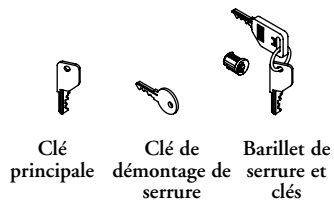

ÉLÉMENTS COMPRIS

Style M : une clé principale.

Style R : une clé de démontage de serrure.

Style C : un barillet de serrure et clés.

REMARQUES

Clé principale : permet d'ouvrir tout rangement.

Clé de démontage de serrure : permet de retirer le barillet d'une serrure.

Barillet de serrure et clés : barillets et clés de rechange pour serrures déjà installées.

OPTIONS

Style
M Clé principale
R Clé de démontage de serrure
C Barillet de serrure et clés

COMMANDE TYPE

K C

STYLE	PRIX
M	7
R	7
C	29

SOKL

Ensemble de serrure et de clés passe-partout

ÉLÉMENTS COMPRIS

Chaque ensemble comprend un barillet et deux clés identiques.

REMARQUES

Tous les meubles de rangement sont expédiés avec une gaine de serrure déjà installée pour chaque barillet commandé. Selon l'option sélectionnée, les barillets sont envoyés avec des clés au hasard ou passe-partout. La quantité d'ensembles de serrure et de clés doit correspondre au nombre de serrures précisées dans la commande.

NOTES RELATIVES À LA RÉDACTION DES COMMANDES

Compter le nombre d'éléments à verrouiller pour chaque poste de travail. Inscrire le nombre de serrures dans la colonne « Quantité », puis déterminer le total d'ensembles différents.

N° du bureau	Quantité	N° d'ensemble	Total d'ensembles
T1	4	SOKL - 4	1
T2	2	SOKL - 2	1
T3	4	SOKL - 4	1
T4	3	SOKL - 3	1

Faire les totaux des ensembles de serrure et de clés passe-partout, puis inscrire chaque total dans le bon de commande.

Si le nombre d'ensembles commandés est incorrect, la commande risque d'être suspendue.

Consulter attentivement le plan pour s'assurer d'identifier tous les produits nécessitant des serrures. Se souvenir que certains produits sont dotés de plus d'un barillet par unité, selon leur taille et leur configuration.

Pour plus de détails sur la manière de commander des serrures, consulter le guide à cet effet sur notre site Web.

OPTIONS

Nombre d'ensembles de serrure et de clés			
01 1 ensemble de serrure et de clés	07 7 ensembles de serrure et de clés	13 13 ensembles de serrure et de clés	19 19 ens. de serrure et de clés
02 2 ensembles de serrure et de clés	08 8 ensembles de serrure et de clés	14 14 ensembles de serrure et de clés	20 20 ens. de serrure et de clés
03 3 ensembles de serrure et de clés	09 9 ensembles de serrure et de clés	15 15 ensembles de serrure et de clés	
04 4 ensembles de serrure et de clés	10 10 ensembles de serrure et de clés	16 16 ensembles de serrure et de clés	
05 5 ensembles de serrure et de clés	11 11 ensembles de serrure et de clés	17 17 ensembles de serrure et de clés	
06 6 ensembles de serrure et de clés	12 12 ensembles de serrure et de clés	18 18 ensembles de serrure et de clés	

COMMANDE TYPE

SOKL 02

électricité, éclairage et
communications

tableau d'ensemble

R L E D Lampe DEL à profil mince

Page 496

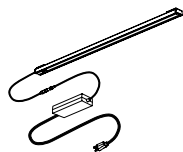

R L Y T U Lampe Tangent pour dessous rangement

Page 497

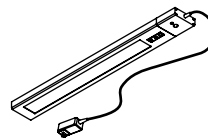

R L S A Plaque de fixation pour lampe universelle

Page 498

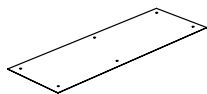

R L W T Chemin de câbles

Page 499



R L U D B Boîtier de communication

Page 500

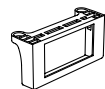

R L D C C Module d'alimentation et de communication

Page 502

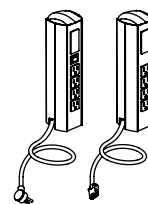

R L P P Barre multiprise sous surface de travail

Page 501

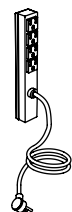

R L D M C Minimodule d'alimentation/communication

Page 503



tableau d'ensemble

R L D U Boîtier d'alimentation

Page 504

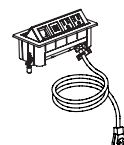
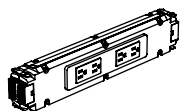

R L C U Boîtier d'alimentation – Chicago

Page 505

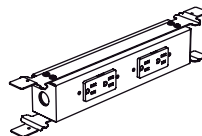

R L D S B Boîtier de distribution

Page 506

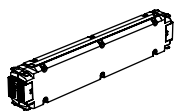

R L D E C Cache-structure

Page 507

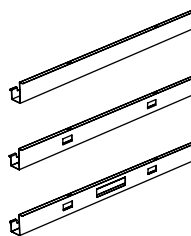

R L D S Câble électrique prolongateur

Page 508

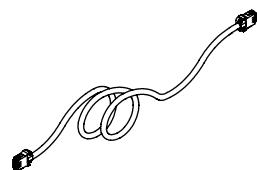

R L D C Câble électrique

Page 510

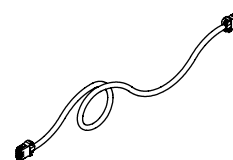

R L D B Dispositif d'alimentation par la base

Page 512

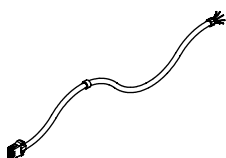

R L B S Ensemble de répartition par la base – New York

Page 514



tableau d'ensemble (suite)

R L D F Dispositif d'alimentation par le plafond

Page 516

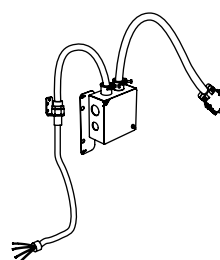
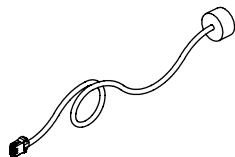

R L S P Colonnnette d'alimentation montée sur colonne

Page 520

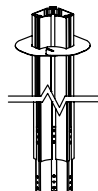

R L S D Séparateur de colonnette d'alimentation

Page 521

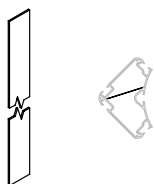

R L P S Colonnnette d'alimentation avec raccordement latéral

Page 522

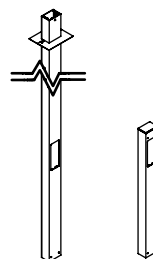

R A G Passe-fils du bureau

Page 523

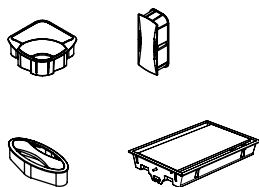

R A G C Passe-fils rectangulaire

Page 524



R A W P C Capuchon pour ouverture de gestion du câblage

Page 525

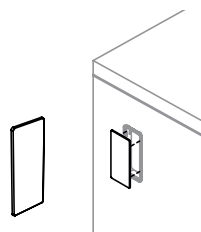

Xpress

RLED

Lampe DEL à profil mince

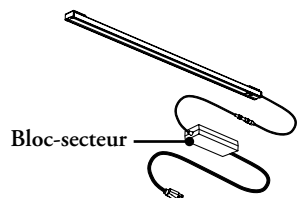

La lampe DEL à profil mince s'installe sous un rangement de bureau surhaussé, un rangement suspendu ou une tablette. Elle procure un éclairage d'ambiance ou direct sur la surface de travail.

ÉLÉMENTS COMPRIS

Une lampe avec lentille et interrupteur, un bloc-secteur, un profilé pour la gestion du câblage, cinq chemins de câble et quincaillerie de montage.

REMARQUES

Communiquer avec le Service à la clientèle de Teknion si le produit est destiné à un pays autre que ceux indiqués ci-dessous.

La largeur de la lampe devrait être une taille plus petite que celle du rangement ou de la tablette sous lequel elle est fixée.

OPTIONS

Largeur	Raccordement	Option de montage	Caractéristique optionnelle	Pays d'installation	Finition
24, 36, 48	0 Standard	S Standard	0 Lampe seulement	A Canada/É.-U.	AC Anodisée claire

COMMANDE TYPE

RLED 24	0	S	0	A	AC
----------------	----------	----------	----------	----------	-----------

DIMENSIONS POUCES / MM

La
24 / 610
36 / 914
48 / 1219

PRIX

244
343
440

Cette lampe s'installe sous un rangement suspendu, une tablette en placage ou en métal ou un rangement de bureau surhaussé. Elle procure un éclairage direct du plan de travail.

ÉLÉMENTS COMPRIS

Une lampe Tangent pour dessous de rangement de la largeur choisie, quincaillerie de fixation pour rangements suspendus en métal et en bois (aimants, plaques de montage et vis), cordon de 10 pi et bloc d'alimentation amovible.

REMARQUES

Température de couleur 3500 K.

Trois réglages d'intensité : ON/OFF, 100 %, 60 %, 30 %.

Durée de vie de 50 000 heures.

Indice de rendu des couleurs (IRC) de 80 et plus.

Éclairage de 900 lux.

Certification ul/c-UL.

Détecteur de présence à infrarouge passif avec interrupteur prioritaire en option.

Tension d'entrée de 100 à 240 V.

Tension de sortie de 24 V, 1A.

La lampe de 20 po de largeur peut être installée sous un rangement suspendu de 24 po à 84 po de largeur.

La lampe de 23 po de largeur peut être installée sous un rangement suspendu de 30 po à 84 po de largeur.

La lampe de 30 po ou 33 po de largeur peut être installée sous un rangement suspendu de 42 po à 84 po de largeur.

La lampe de 40 po de largeur peut être installée sous un rangement suspendu de 48 po à 84 po de largeur.

La lampe de 43 po de largeur peut être installée sous un rangement suspendu de 54 po à 84 po de largeur.

OPTIONS

Accessoire	Largeur	Pays d'installation	Finition
0 Sans accessoire	20, 23, 30, 33, 40, 43	A Canada/É.-U.	AC Anodisé clair
1 Avec détecteur de présence			

COMMANDE TYPE

RLYTU 24	20	A	AC
-----------------	-----------	----------	-----------

**DIMENSIONS
POUCES / MM**

La
20 / 508
23 / 584
30 / 762
33 / 838
40 / 1016
43 / 1092

PRIX

SANS ACCESSOIRE (0)	AVEC DÉTECTEUR DE PRÉSENCE (1)
268	s.o.
s.o.	340
367	s.o.
s.o.	437
466	s.o.
s.o.	535

RLYTU
Lampe Tangent pour dessous de rangement

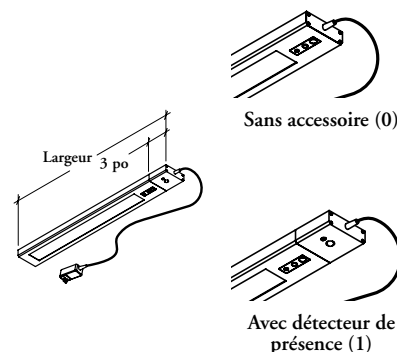

Xpress

RLSA

Plaque de fixation pour lampe universelle

La plaque de fixation pour lampe universelle s'installe sous les tablettes en stratifié afin de permettre l'installation de la lampe universelle.

ÉLÉMENTS COMPRIS

Une plaque de fixation et quincaillerie de montage.

REMARQUES

La largeur de la plaque de fixation doit être inférieure ou égale à celle de la tablette sous laquelle elle est fixée.

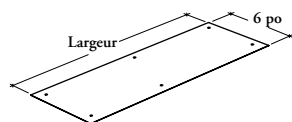

OPTIONS

Largeur	Finition
24, 30, 36, 42, 48, 54, 60, 66, 72, 78, 84	Foundation Mica

COMMANDE TYPE

RLSA 24	G
----------------	----------

DIMENSIONS POUCES / MM

La
24 / 610
30 / 762
36 / 914
42 / 1067
48 / 1219
54 / 1372
60 / 1524
66 / 1676
72 / 1829
78 / 1981
84 / 2134

PRIX

	Foundation	Mica
	38	42
	39	45
	41	46
	46	51
	46	51
	79	89
	79	89
	81	93
	90	107
	90	107
	94	113

RLWT

Chemin de câbles

Le chemin de câbles se fixe sous une surface de travail pour gérer l'excédent de câbles.

ÉLÉMENTS COMPRIS

Un chemin de câbles et quincaillerie de montage.

ÉLÉMENTS NON COMPRIS

Barre multiprise sous surface de travail.

REMARQUES

La barre multiprise sous surface de travail (RLPP) peut être fixée à ce produit à l'aide d'une pince.

Offert en noir seulement.

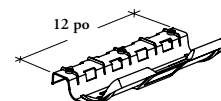

OPTIONS

Largeur

12

COMMANDE TYPE

RLWT 12

**DIMENSIONS
POUCES / MM**

PRIX

La
12 / 305

21

Xpress

RLUDB

Boîtier de communication

Le boîtier de communication peut être vissé où l'on veut sous la surface de travail.

ÉLÉMENTS COMPRIS

Un boîtier de communication.

ÉLÉMENTS NON COMPRIS

Plaques frontales voix-données, prises de communication (doivent être installées sur place) et serre-fils.

REMARQUES

Le boîtier de communication comporte une ouverture de 2,71 po sur 1,38 po.

Ce produit est de couleur Platinum.

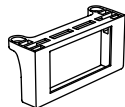

PRIX

38

Xpress

Cette barre a quatre prises et peut être branchée sur une prise murale, une autre barre à prises multiples ou une autre source d'alimentation électrique.

ÉLÉMENTS COMPRIS

Une barre multiprise sous surface de travail.

ÉLÉMENTS NON COMPRIS

Serre-fils et chemin de câbles.

REMARQUES

Ce produit comprend une prise plate à 45°.

Elle est anodisée claire.

Xpress

RLPP

Barre multiprise sous surface de travail

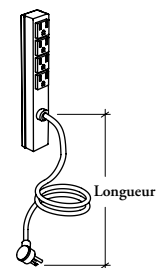

OPTIONS

Longueur (pouces)

72, 180

COMMANDE TYPE

RLPP 180

**DIMENSIONS
POUCES / MM**

PRIX

Lo	
72 / 1829	303
180 / 4572	217

Xpress

RLDCC

Module d'alimentation et de communication

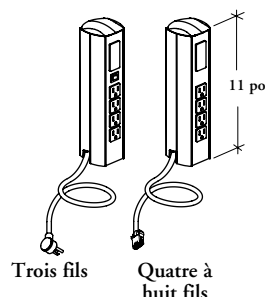

Configuration des prises	
Système de câblage	Simple (à partir du bas)
3P	1111
4B	1122
5D	1123
7G	1255
8N	1255
8T	1235
8K	1256

Le module d'alimentation et de communication donne accès aux circuits d'alimentation et de communication à la hauteur du plan de travail.

ÉLÉMENTS COMPRIS

Un module d'alimentation et de communication et quincaillerie de montage.

ÉLÉMENTS NON COMPRIS

Serre-fils, colonne structurale, plaques frontales voix-données et prises de communication.

REMARQUES

L'option à trois fils (3B) comprend une prise plate à 45°.

La découpe de prise de communication est conçue pour recevoir une plaque frontale voix-données.

Ce produit est en aluminium anodisé et les capuchons sont noirs.

Ne peut être installé sur un bureau central.

OPTIONS

Système de câblage	Longueur	Pays d'installation
3P Trois fils (enfichable)	021, 024, 027, 030, 033, 036, 042, 048, 054, 060, 066, 072, 078, 084, 090, 096, 102, 108, 114, 120, 126, 132, 138, 144	A Canada/É.-U
4B Quatre fils		
5D Cinq fils		
7G Sept fils, mise à la terre isolée		
8T Huit fils, mise à la terre isolée		
8N Huit fils, neutre distinct		
8K Huit fils, double circuit isolé		

COMMANDE TYPE

RLDCC 4B	078	A
-----------------	------------	----------

DIMENSIONS POUCES / MM

Lo
21 / 533
24 / 610
27 / 686
30 / 762
33 / 838
36 / 914
42 / 1067
48 / 1219
54 / 1372
60 / 1524
66 / 1676
72 / 1829
78 / 1981
84 / 2134
90 / 2286
96 / 2438
102 / 2591
108 / 2743
114 / 2896
120 / 3048
126 / 3200
132 / 3353
138 / 3505
144 / 3658

PRIX

Trois fils (3P)	Quatre ou cinq fils (4B ou 5D)	Sept ou huit fils (7G à 8K)
s.o.	216	222
s.o.	219	225
s.o.	222	227
s.o.	225	232
s.o.	227	235
s.o.	232	239
s.o.	237	244
s.o.	241	249
s.o.	248	253
s.o.	252	258
s.o.	256	263
210	262	268
s.o.	267	275
s.o.	271	280
s.o.	278	284
s.o.	283	289
s.o.	288	293
244	292	297
s.o.	296	304
s.o.	303	309
s.o.	307	314
s.o.	312	319
s.o.	318	324
275	321	328

Le minimodule d'alimentation/communication pour surface de travail donne facilement accès aux prises d'alimentation, de communication et aux ports de chargement USB au niveau du plan de travail.

ÉLÉMENTS COMPRIS

Un minimodule d'alimentation/communication pour surface de travail, adaptateurs voix-données et gabarit.

RLDMC
Minimodule d'alimentation/communication

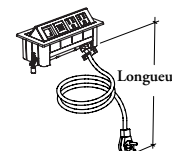

OPTIONS

Longueur (pouces)	Configuration	Finition
072	221 2 Alim. / 2 USB / 1 Comm.	B Soft Gris
120	301 3 Alim. / 0 USB / 1 Comm.	E Ebony

COMMANDE TYPE

RLDMC 072	221	B
------------------	------------	----------

**DIMENSIONS
POUCES / MM**

Lo
72 / 1829
120 / 3048

PRIX

CONFIGURATION	
221	301
292	222
313	241

Xpress

RLDU

Boîtier d'alimentation

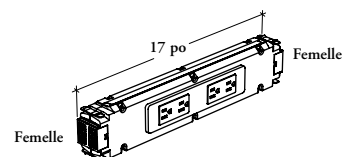

Le boîtier d'alimentation donne accès aux circuits électriques d'un seul côté ou des deux côtés d'un bureau modulaire ou central.

ÉLÉMENTS COMPRIS

Un boîtier d'alimentation (simple ou double face, selon les spécifications) et ferrures de montage.

REMARQUES

Offert avec deux prises doubles de chaque côté (selon les spécifications).

Doté de quatre connecteurs femelles : un d'entrée et jusqu'à trois de sortie (sens de raccordement réversible).

Commander, pour ce boîtier d'alimentation, le même système de câblage que pour le dispositif d'alimentation par la base ou par le plafond, ou les câbles.

On ne peut fixer un boîtier à double face à un bureau central simple.

OPTIONS

Option de montage	Système de câblage	Configuration avec prises d'un côté	Configuration avec prises des deux côtés	Pays d'installation
M Bureau modulaire	4B Quatre fils	11 Circuits 1 et 1	1111 Circuit 1	A Canada/É.-U..
	5D Cinq fils	12 Circuits 1 et 2	1122 Circuits 1 et 2	
S Bureau central	7G Sept fils, mise à la terre isolée	13 Circuits 1 et 3 (5D ou 8T seul.)	1133 Circuits 1 et 3 (5D ou 8T seul.)	
	8T Huit fils, mise à la terre isolée	15 Circuits 1 et 5 (7G, 8T, 8N ou 8K seul.)	1155 Circuits 1 et 5 (7G, 8T, 8N ou 8K seul.)	
Application	8N Huit fils, neutre distinct	16 Circuits 1 et 6 (8K seul.)	1166 Circuits 1 et 6 (8K seul.)	
	8K Huit fils, double circuit isolé	22 Circuits 2 et 2	1212 Circuits 1 et 2	
S Simple	8K Huit fils, double circuit isolé	23 Circuits 2 et 3 (5D ou 8T seul.)	1313 Circuits 1 et 3 (5D ou 8T seul.)	
		25 Circuits 2 et 5 (7G, 8T, 8N ou 8K seul.)	1515 Circuits 1 et 5 (7G, 8T, 8N ou 8K seul.)	
D Double	8K Huit fils, double circuit isolé	26 Circuits 2 et 6 (8K seul.)	1516 Circuits 1, 5 et 6 (8K seul.)	
		33 Circuits 3 et 3 (5D ou 8T seul.)	1525 Circuits 1, 2 et 5 (7G, 8T, 8N ou 8K seul.)	
		35 Circuits 3 et 5 (8T seul.)	1526 Circuits 1, 2, 5 et 6 (8K seul.)	
		55 Circuits 5 et 5 (7G, 8T, 8N ou 8K seul.)	1535 Circuits 1, 3 et 5 (8T seul.)	
		56 Circuits 5 et 6 (8K seul.)	1616 Circuits 1 et 6 (8K seul.)	
		66 Circuits 6 et 6 (8K seul.)	1625 Circuits 1, 2, 5 et 6 (8K seul.)	
			1626 Circuits 1, 2 et 6 (8K seul.)	
			2222 Circuit 2	
			2323 Circuits 2 et 3 (5D ou 8T seul.)	
			2525 Circuits 2 et 5 (7G, 8T, 8N ou 8K seul.)	
	2526 Circuits 2, 5 et 6 (8K seul.)			
	2535 Circuits 2, 3 et 5 (8T seul.)			
	2626 Circuits 2 et 6 (8K seul.)			
	3333 Circuit 3 (5D ou 8T seul.)			
	3355 Circuits 3 et 5 (8T seul.)			
	3535 Circuits 3 et 5 (8T seul.)			
	5555 Circuit 5 (7G, 8T, 8N ou 8K seul.)			
	5556 Circuits 5 et 6 (8K seul.)			
	5656 Circuits 5 et 6 (8K seul.)			
	6666 Circuit 6 (8K seul.)			

COMMANDE TYPE

RLDU	D	8T	1111	A
M				

APPLICATION

PRIX

	Quatre ou cinq fils (4B ou 5D)	Sept ou huit fils (7G à 8K)
S	283	311
D	306	333

Le boîtier d'alimentation Chicago donne un accès simple ou double aux circuits d'alimentation d'un bureau modulaire ou central.

ÉLÉMENTS COMPRIS

Un boîtier d'alimentation (simple ou double, selon les spécifications) et ferrures de montage.

ÉLÉMENTS NON COMPRIS

Câbles et raccords.

REMARQUES

Deux prises doubles de chaque côté (selon les spécifications).

Un boîtier d'alimentation double **ne peut** être installé sur un bureau central simple.

Les branchements doivent être faits sur place par un électricien agréé.

RLCU

Boîtier d'alimentation Chicago

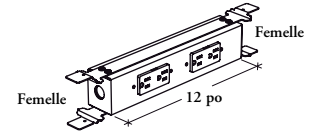

OPTIONS

Option de montage	Application	Pays d'installation
M Bureau modulaire	D Double	A Canada/É.-U.
S Bureau central	S Simple	

COMMANDE TYPE

RLCU S	S	A
---------------	----------	----------

APPLICATION	PRIX
S	283
D	306

Xpress

RLDSB

Boîtier de distribution

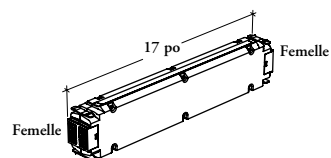

Le boîtier de distribution est utilisé à l'entrée d'un groupe de postes de travail afin de partager le courant entre eux.

ÉLÉMENTS COMPRIS

Un boîtier de distribution et deux ferrures de montage.

REMARQUES

Équipé de quatre connecteurs femelles : un d'entrée et jusqu'à trois de sortie (sens de raccordement réversible).

Commander, pour ce boîtier de distribution, le même système de câblage que pour le dispositif d'alimentation par la base ou par le plafond, ou les câbles.

Ne peut être installé sous un bureau central.

OPTIONS

Système de câblage	Pays d'installation
4B Quatre fils	A Canada/É.-U.
5D Cinq fils	
7G Sept fils, mise à la terre isolée	
8T Huit fils, mise à la terre isolée	
8N Huit fils, neutre distinct	
8K Huit fils, mise à la terre isolée	

COMMANDE TYPE

RLDSB 7G	A
-----------------	----------

PRIX

Quatre fils (4B)	Cinq fils (5D)	Sept fils (7G)	Huit fils (8T ou 8K)
264	268	293	296

RLDEC

Cache-structure

Le cache-structure sert à dissimuler les fils sous un bureau.

ÉLÉMENTS COMPRIS

Un cache-structure (avec ou sans accès à l'alimentation et aux communications, selon les spécifications) et une plaque grise par découpe de prise de communication.

ÉLÉMENTS NON COMPRIS

Poutre structurale (livrée avec le bureau), plaques frontales voix-données et prises de communication (si on en commande, doivent être installées sur place).

REMARQUES

La largeur du cache-structure doit correspondre à celle du bureau sous lequel il est installé.

Les cache-structure de 24 po et 30 po **n'offrent pas** l'accès à l'alimentation et aux communications, et celui de 36 po **n'offre pas** l'accès aux communications.

Les cache-structure de 24 po à 36 po de largeur offrent l'accès aux communications, mais **pas** à l'alimentation, comprennent une découpe au centre.

L'accès aux communications comporte une ouverture de 2,71 po sur 1,38 po.

Les couleurs coordonnées sont des couleurs unies qui peuvent être assorties à celles des stratifiés similibois, notamment à celles des supports d'extrémité et des panneaux modestie.

Compatible avec les bureaux modulaires seulement.

Avec accès à l'alimentation et aux communications

Avec accès aux communications, mais pas à l'alimentation

Sans accès ni à l'alimentation ni aux communications

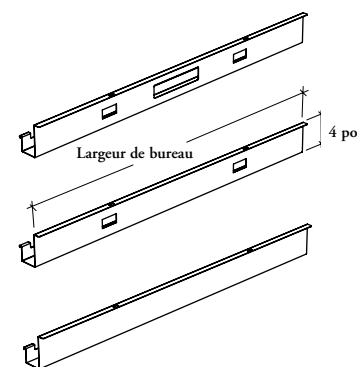

OPTIONS

Largeur de bureau	Alimentation	Finition
24, 30, 36, 42, 48, 54, 60, 66, 72, 78, 84	<p>N Sans accès ni à l'alimentation ni aux communications</p> <p>D Avec accès aux communications, mais pas à l'alimentation</p> <p>P Avec accès à l'alimentation et aux communications</p>	<p>Foundation</p> <p>Mica</p> <p>Couleurs coordonnées</p>

COMMANDE TYPE

RLDEC 54	P	N2
-----------------	----------	-----------

DIMENSIONS POUCES / MM

PRIX

La	SANS ACCÈS NI À L'ALIM. NI AUX COMMUNICATIONS (N)		AVEC ACCÈS AUX COMMUNICATIONS, MAIS PAS À L'ALIM. (D)		AVEC ACCÈS À L'ALIM. ET AUX COMMUNICATIONS (P)	
	Foundation/ couleurs coordonnées	Mica	Foundation/ couleurs coordonnées	Mica	Foundation/ couleurs coordonnées	Mica
24 / 610	50	56	50	56	s.o.	s.o.
30 / 762	56	68	56	68	s.o.	s.o.
36 / 914	68	79	68	79	68	79
42 / 1067	78	85	78	85	78	85
48 / 1219	82	94	82	94	82	94
54 / 1372	90	103	90	103	90	103
60 / 1524	96	116	96	116	96	116
66 / 1676	108	123	108	123	108	123
72 / 1829	116	131	116	131	116	131
78 / 1981	123	139	123	139	123	139
84 / 2134	131	150	131	150	131	150

RLDS

Câble électrique prolongateur

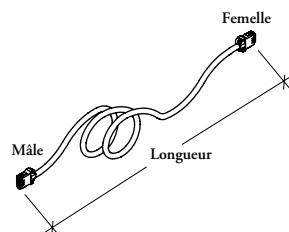

Le câble électrique prolongateur achemine le courant à partir du dispositif d'alimentation par le plafond (RLDF) ou par la base (RLDB) au premier boîtier d'alimentation (RLDU) d'un bureau modulaire ou central.

ÉLÉMENTS COMPRIS

Un câble électrique prolongateur.

ÉLÉMENTS NON COMPRIS

Dispositif d'alimentation par la base, dispositif d'alimentation par le plafond, boîtier d'alimentation et boîtier de distribution.

REMARQUES

Il importe de commander un système de câblage qui correspond à celui des composantes et des ensembles d'alimentation utilisés dans la configuration.

Consulter les codes en vigueur pour connaître les limites relatives à la longueur des câbles.

Consulter le guide des applications pour déterminer la longueur appropriée.

OPTIONS

Option de montage	Système de câblage	Longueur	Pays d'installation
M Bureau modulaire	4B Quatre fils	024, 027, 030, 033, 036, 039, 042, 045, 048, 051, 054, 057, 060, 063, 066, 069, 072, 075, 078, 081, 084, 087, 090, 093, 096, 099, 102, 105, 108, 111, 114, 117, 120, 123, 126, 129, 132, 135, 138	A Canada/É.-U.
S Bureau central	5D Cinq fils		
	7G Sept fils, mise à la terre isolée		
	8T Huit fils, mise à la terre isolée		
	8N Huit fils, neutre distinct		
	8K Huit fils, mise à la terre isolée		

COMMANDE TYPE

RLDS M	7G	114	A
--------	----	-----	---

DIMENSIONS POUCES / MM

Lo
24 / 610
27 / 686
30 / 762
33 / 838
36 / 914
39 / 991
42 / 1067
45 / 1143
48 / 1219
51 / 1295
54 / 1372
57 / 1448
60 / 1524
63 / 1600
66 / 1676
69 / 1753
72 / 1829
75 / 1905
78 / 1981
81 / 2057
84 / 2134
87 / 2210
90 / 2286
93 / 2362
96 / 2438
99 / 2515

PRIX

Quatre fils (4B)	Cinq fils (5D)	Sept fils (7G)	Huit fils (8T)	Huit fils (8N)	Huit fils (8K)
133	144	174	202	211	213
137	150	177	205	213	220
137	150	177	205	213	220
139	154	182	211	217	229
139	154	182	211	217	229
139	157	191	213	220	240
139	157	191	213	220	240
148	166	196	226	239	251
148	166	196	226	239	251
150	167	198	229	241	253
150	167	198	229	241	253
154	173	209	237	249	262
154	173	209	237	249	262
165	174	213	240	252	267
165	174	213	240	252	267
169	193	222	248	260	271
169	193	222	248	260	271
171	194	227	251	262	282
171	194	227	251	262	282
174	198	233	262	277	289
174	198	233	262	277	289
176	200	237	264	278	297
176	200	237	264	278	297
179	204	241	277	289	307
179	204	241	277	289	307
182	209	249	282	292	318

Suite de la grille de prix à la page suivante.

R L D S

**Câble électrique prolongateur
(suite)**

**DIMENSIONS
POUCES / MM**

PRIX

Lo	Quatre fils (4B)	Cinq fils (5D)	Sept fils (7G)	Huit fils (8T)	Huit fils (8N)	Huit fils (8K)
102 / 2591	182	209	249	282	292	318
105 / 2667	193	217	256	293	309	327
108 / 2743	193	217	256	293	309	327
111 / 2819	197	219	263	297	312	339
114 / 2896	197	219	263	297	312	339
117 / 2972	203	226	271	312	331	349
120 / 3048	203	226	271	312	331	349
123 / 3124	209	233	278	319	338	354
126 / 3200	209	233	278	319	338	354
129 / 3277	213	237	283	324	341	361
132 / 3353	213	237	283	324	341	361
135 / 3429	217	241	288	331	346	365
138 / 3505	217	241	288	331	346	365

RLDC

Câble électrique

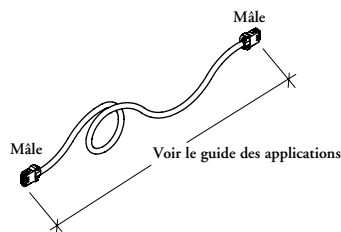

Le câble électrique relie les boîtiers d'alimentation (RLDU) entre eux.

ÉLÉMENTS COMPRIS

Un câble électrique.

ÉLÉMENTS NON COMPRIS

Boîtier d'alimentation, boîtier de distribution et câble électrique prolongateur.

REMARQUES

Il importe de commander un système de câblage qui correspond à celui des composantes et des ensembles d'alimentation utilisés dans la configuration.

On peut aussi utiliser ce câble avec un boîtier de distribution monté sur poutre.

Consulter les codes en vigueur pour connaître les limites relatives à la longueur des câbles.

Consulter le guide des applications pour déterminer la longueur appropriée.

Les câbles de 30 po et 33 po de longueur **ne sont pas** offerts pour le montage sur bureau modulaire (M).

La longueur réelle de câble électrique doit être commandée de 12 po à 15 po inférieure de sa longueur nominale.

OPTIONS

Option de montage	Système de câblage	Longueur nominale	Pays d'installation
M Bureau modulaire	4B Quatre fils	030, 033, 036, 039, 042, 045, 048, 051, 054, 057, 060, 063, 066, 069, 072, 075, 078, 081, 084, 087, 090, 093, 096, 099, 102, 105, 108, 111, 114, 117, 120, 123, 126, 129, 132, 135, 138, 141, 144, 147, 150, 153, 156	A Canada/É.-U.
S Bureau central	5D Cinq fils		
	7G Sept fils, mise à la terre isolée		
	8T Huit fils, mise à la terre isolée		
	8N Huit fils, neutre distinct		
	8K Huit fils, mise à la terre isolée		

COMMANDE TYPE

RLDC S	7G	072	A
--------	----	-----	---

DIMENSIONS POUCES / MM

Lo
30 / 762
33 / 838
36 / 914
39 / 991
42 / 1067
45 / 1143
48 / 1219
51 / 1295
54 / 1372
57 / 1448
60 / 1524
63 / 1600
66 / 1676
69 / 1753
72 / 1829
75 / 1905
78 / 1981
81 / 2057
84 / 2134
87 / 2210
90 / 2286
93 / 2362
96 / 2438
99 / 2515

PRIX

	Quatre fils (4B)	Cinq fils (5D)	Sept fils (7G)	Huit fils (8T)	Huit fils (8N)	Huit fils (8K)
30 / 762	139	154	182	211	217	229
33 / 838	139	154	182	211	217	229
36 / 914	139	154	182	211	217	229
39 / 991	139	157	191	213	220	240
42 / 1067	139	157	191	213	220	240
45 / 1143	148	166	196	226	239	251
48 / 1219	148	166	196	226	239	251
51 / 1295	150	167	198	229	241	253
54 / 1372	150	167	198	229	241	253
57 / 1448	154	173	209	237	249	262
60 / 1524	154	173	209	237	249	262
63 / 1600	165	174	213	240	252	267
66 / 1676	165	174	213	240	252	267
69 / 1753	169	193	222	248	260	271
72 / 1829	169	193	222	248	260	271
75 / 1905	171	194	227	251	262	282
78 / 1981	171	194	227	251	262	282
81 / 2057	174	198	233	262	277	289
84 / 2134	174	198	233	262	277	289
87 / 2210	176	200	237	264	278	297
90 / 2286	176	200	237	264	278	297
93 / 2362	179	204	241	277	289	307
96 / 2438	179	204	241	277	289	307
99 / 2515	182	209	249	282	292	318

Suite de la grille de prix à la page suivante.

R L D C Câble électrique (suite)

DIMENSIONS POUCES / MM

PRIX

Lo	Quatre fils (4B)	Cinq fils (5D)	Sept fils (7G)	Huit fils (8T)	Huit fils (8N)	Huit fils (8K)
102 / 2591	182	209	249	282	292	318
105 / 2667	193	217	256	293	309	327
108 / 2743	193	217	256	293	309	327
111 / 2819	197	219	263	297	312	339
114 / 2896	197	219	263	297	312	339
117 / 2972	203	226	271	312	331	349
120 / 3048	203	226	271	312	331	349
123 / 3124	209	233	278	319	338	354
126 / 3200	209	233	278	319	338	354
129 / 3277	213	237	283	324	341	361
132 / 3353	213	237	283	324	341	361
135 / 3429	217	241	288	331	346	365
138 / 3505	217	241	288	331	346	365
141 / 3581	220	245	292	338	351	371
144 / 3658	220	245	292	338	351	371
147 / 3734	225	251	296	341	361	376
150 / 3810	225	251	296	341	361	376
153 / 3886	229	255	303	348	368	383
156 / 3962	229	255	303	348	368	383

Xpress

RLDB

Dispositif d'alimentation par la base

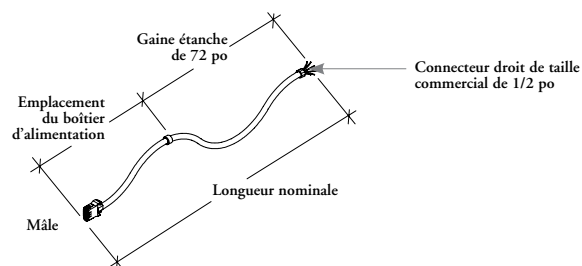

Le dispositif d'alimentation par la base se raccorde au système d'alimentation de l'immeuble et achemine le courant aux postes de travail en passant par le mur ou le plancher.

ÉLÉMENTS COMPRIS

Un dispositif d'alimentation par la base et quincaillerie de montage.

ÉLÉMENTS NON COMPRIS

Câble électrique prolongateur, boîtier d'alimentation et boîtier de distribution.

REMARQUES

Les branchements doivent être faits par un électricien qualifié.

Le même système de câblage doit être commandé pour toutes les composantes électriques d'une configuration.

Consulter les codes en vigueur pour connaître les limites relatives à la longueur des câbles.

OPTIONS

Option de montage	Système de câblage	Largeur de bureau	Pays d'installation
		(ne s'applique pas à l'option de montage A)	
M Bureau modulaire	4B Quatre fils	24, 30, 36, 42, 48, 54, 60, 66, 72, 78, 84	A Canada/É.-U.
A Bureau central – Position de l'alimentation adjacente	5D Cinq fils		
C Bureau central – Position de l'alimentation au centre	7G Sept fils, mise à la terre isolée		
O Bureau central – Position de l'alimentation du côté opposé	8T Huit fils, mise à la terre isolée 8N Huit fils, neutre distinct 8K Huit fils, mise à la terre isolée		

COMMANDE TYPE

RLDB M	7G	66	A
---------------	-----------	-----------	----------

DIMENSIONS POUCES / MM

La
24 / 610
30 / 762
36 / 914
42 / 1067
48 / 1219
54 / 1372
60 / 1524
66 / 1676
72 / 1829
78 / 1981
84 / 2134

PRIX

MONTAGE SUR BUREAU MODULAIRE (M)

Quatre fils (4B)	Cinq fils (5D)	Sept fils (7G)	Huit fils (8T à 8K)
291	295	333	340
293	297	333	343
295	299	340	347
296	304	343	349
298	307	346	351
299	311	349	356
303	312	351	361
306	316	355	364
307	318	361	369
311	320	364	371
312	324	368	374

Suite de la grille de prix à la page suivante.

Dispositif d'alimentation par la base (suite)

DIMENSIONS
POUCES / MM

PRIX

La	MONTAGE SUR BUREAU CENTRAL – POSITION DE L'ALIMENTATION AU CENTRE (C)			
	Quatre fils (4B)	Cinq fils (5D)	Sept fils (7G)	Huit fils (8T à 8K)
30 / 762	293	297	333	343
36 / 914	295	299	340	347
42 / 1067	296	304	343	349
48 / 1219	298	307	346	351
54 / 1372	299	311	349	356
60 / 1524	303	312	351	361
66 / 1676	306	316	355	364
72 / 1829	307	318	361	369
78 / 1981	311	320	364	371
84 / 2134	312	324	368	374

La	MONTAGE SUR BUREAU CENTRAL – POSITION DE L'ALIMENTATION DU CÔTÉ OPPOSÉ (O)			
	Quatre fils (4B)	Cinq fils (5D)	Sept fils (7G)	Huit fils (8T à 8K)
48 / 1219	306	316	355	364
54 / 1372	311	320	364	371
60 / 1524	318	328	371	379
66 / 1676	326	339	378	391
72 / 1829	333	346	389	400
78 / 1981	343	351	396	408
84 / 2134	349	361	403	418

La	MONTAGE SUR BUREAU CENTRAL – POSITION DE L'ALIMENTATION ADJACENTE (A)			
	Quatre fils (4B)	Cinq fils (5D)	Sept fils (7G)	Huit fils (8T à 8K)
30 / 762	293	297	333	343

Xpress

RLBS

Ensemble de répartition par la base – New York

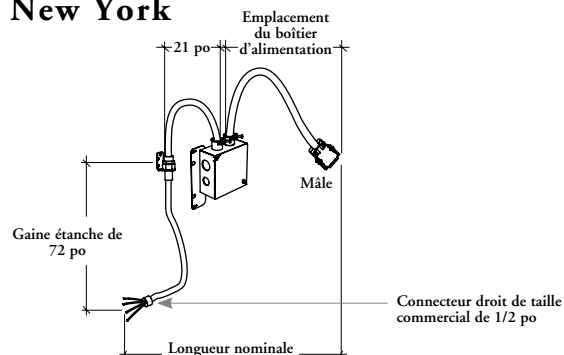

L'ensemble de répartition par la base – New York se raccorde au système d'alimentation de l'immeuble et achemine le courant aux postes de travail en passant par le mur ou le plancher.

ÉLÉMENT COMPRIS

Un ensemble d'alimentation par la base avec boîte de jonction et quincaillerie de montage.

ÉLÉMENTS NON COMPRIS

Câble électrique prolongateur, boîtier d'alimentation et boîtier de distribution.

REMARQUES

Les branchements à la boîte de jonction et au système d'alimentation de l'immeuble doivent être faits par un électricien agréé.

Le même système de câblage doit être commandé pour toutes les composantes électriques d'une configuration.

Consulter les codes en vigueur pour connaître les limites relatives à la longueur des câbles.

Pour usage aux États-Unis seulement.

OPTIONS

Option de montage	Système de câblage	Largeur de bureau (ne s'applique pas à l'option de montage A)	Pays d'installation
M Bureau modulaire	4B Quatre fils	24, 30, 36, 42, 48, 54, 60, 66, 72, 78, 84	A É.-U.
A Bureau central – Position de l'alimentation adjacente	5D Cinq fils		
C Bureau central – Position de l'alimentation au centre	7G Sept fils, mise à la terre isolée		
O Bureau central – Position de l'alimentation du côté opposé	8T Huit fils, mise à la terre isolée		
	8N Huit fils, neutre distinct		
	8K Huit fils, mise à la terre isolée		

COMMANDE TYPE

RLBS M	7G	66	A
---------------	-----------	-----------	----------

DIMENSIONS POUCES / MM

La
24 / 610
30 / 762
36 / 914
42 / 1067
48 / 1219
54 / 1372
60 / 1524
66 / 1676
72 / 1829
78 / 1981
84 / 2134

PRIX

MONTAGE SUR BUREAU MODULAIRE (M)

Quatre fils (4B)	Cinq fils (5D)	Sept fils (7G)	Huit fils (8T à 8K)
451	457	493	501
454	461	496	506
456	464	499	510
457	466	506	515
459	469	510	517
462	471	513	520
464	474	517	524
466	477	520	527
469	481	523	529
471	485	527	535
474	488	532	541

Suite de la grille de prix à la page suivante.

Ensemble de répartition par la base –
New York (suite)

DIMENSIONS
POUCES / MM

PRIX

La	MONTAGE SUR BUREAU CENTRAL – POSITION DE L'ALIMENTATION AU CENTRE (C)			
	Quatre fils (4B)	Cinq fils (5D)	Sept fils (7G)	Huit fils (8T à 8K)
30 / 762	454	461	496	506
36 / 914	456	464	499	510
42 / 1067	457	466	506	515
48 / 1219	459	469	510	517
54 / 1372	462	471	513	520
60 / 1524	464	474	517	524
66 / 1676	466	477	520	527
72 / 1829	469	481	523	529
78 / 1981	471	485	527	535
84 / 2134	474	488	532	541

La	MONTAGE SUR BUREAU CENTRAL – POSITION DE L'ALIMENTATION DU CÔTÉ OPPOSÉ (O)			
	Quatre fils (4B)	Cinq fils (5D)	Sept fils (7G)	Huit fils (8T à 8K)
48 / 1219	474	486	527	536
54 / 1372	484	492	535	546
60 / 1524	490	499	544	553
66 / 1676	496	510	550	567
72 / 1829	506	517	559	574
78 / 1981	515	524	568	586
84 / 2134	522	532	574	596

La	MONTAGE SUR BUREAU CENTRAL – POSITION DE L'ALIMENTATION ADJACENTE (A)			
	Quatre fils (4B)	Cinq fils (5D)	Sept fils (7G)	Huit fils (8T à 8K)
48 / 1219	457	466	506	515

Xpress

RLDF

Dispositif d'alimentation par le plafond

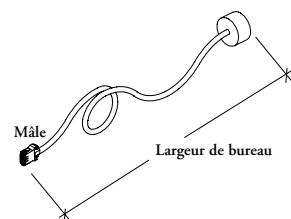

Le dispositif d'alimentation par le plafond est doté d'une boîte de jonction au système d'alimentation de l'immeuble et achemine le courant dans les postes de travail à partir du plafond.

ÉLÉMENTS COMPRIS

Un dispositif d'alimentation par le plafond, une boîte de jonction et quincaillerie de montage.

ÉLÉMENTS NON COMPRIS

Câble électrique prolongateur, boîtier d'alimentation et boîtier de distribution et colonnette d'alimentation.

REMARQUES

Les branchements doivent être faits par un électricien qualifié.

Le même système de câblage doit être commandé pour toutes les composantes électriques d'une configuration.

Peut être acheminé du plafond vers le poste de travail par une colonnette d'alimentation montée sur colonne (RLSP) ou une colonnette d'alimentation avec raccordement latéral (RLPS).

Consulter les codes en vigueur pour connaître les limites relatives à la longueur des câbles.

OPTIONS

Option de montage	Système de câblage	Hauteur (colonnette d'alimentation)	Largeur de bureau (ne s'applique pas à l'option de montage A)	Pays d'installation
M Bureau modulaire	4B Quatre fils	048, 054, 096, 120, 144	24, 30, 36, 42, 48, 54, 60, 66, 72, 78, 84	A Canada/É.-U.
A Bureau central – Position de l'alimentation adjacente	5D Cinq fils			
C Bureau central – Position de l'alimentation au centre	7G Sept fils, mise à la terre isolée			
O Bureau central – Position de l'alimentation du côté opposé	8T Huit fils, mise à la terre isolée			
	8N Huit fils, neutre distinct			
	8K Huit fils, mise à la terre isolée			

COMMANDE TYPE

RLDF M	8T	048	78	A
---------------	-----------	------------	-----------	----------

DIMENSIONS POUCES / MM

H	La
48 / 1219	24 / 610
48 / 1219	30 / 762
48 / 1219	36 / 914
48 / 1219	42 / 1067
48 / 1219	48 / 1219
48 / 1219	54 / 1372
48 / 1219	60 / 1524
48 / 1219	66 / 1676
48 / 1219	72 / 1829
48 / 1219	78 / 1981
48 / 1219	84 / 2134
54 / 1372	24 / 610
54 / 1372	30 / 762
54 / 1372	36 / 914
54 / 1372	42 / 1067
54 / 1372	48 / 1219
54 / 1372	54 / 1372
54 / 1372	60 / 1524
54 / 1372	66 / 1676
54 / 1372	72 / 1829
54 / 1372	78 / 1981
54 / 1372	84 / 2134

PRIX

MONTAGE SUR BUREAU MODULAIRE (M)

Quatre fils (4B)	Cinq fils (5D)	Sept fils (7G)	Huit fils (8T à 8K)
191	213	252	271
194	216	255	277
196	219	258	280
198	222	262	283
200	224	263	284
200	224	263	287
204	227	268	289
209	232	271	293
213	237	278	297
217	240	282	303
222	245	287	307
196	219	258	280
198	222	262	283
200	224	263	284
200	224	263	287
204	227	268	289
209	232	271	293
213	237	278	297
217	240	282	303
222	245	287	307
225	249	289	312
229	253	293	318

Suite de la grille de prix à la page suivante.

R L D F

Dispositif d'alimentation par le plafond (suite)

DIMENSIONS
POUCES / MM

H	La
96 / 2438	24 / 610
96 / 2438	30 / 762
96 / 2438	36 / 914
96 / 2438	42 / 1067
96 / 2438	48 / 1219
96 / 2438	54 / 1372
96 / 2438	60 / 1524
96 / 2438	66 / 1676
96 / 2438	72 / 1829
96 / 2438	78 / 1981
96 / 2438	84 / 2134
120 / 3048	24 / 610
120 / 3048	30 / 762
120 / 3048	36 / 914
120 / 3048	42 / 1067
120 / 3048	48 / 1219
120 / 3048	54 / 1372
120 / 3048	60 / 1524
120 / 3048	66 / 1676
120 / 3048	72 / 1829
120 / 3048	78 / 1981
120 / 3048	84 / 2134
144 / 3658	24 / 610
144 / 3658	30 / 762
144 / 3658	36 / 914
144 / 3658	42 / 1067
144 / 3658	48 / 1219
144 / 3658	54 / 1372
144 / 3658	60 / 1524
144 / 3658	66 / 1676
144 / 3658	72 / 1829
144 / 3658	78 / 1981
144 / 3658	84 / 2134

PRIX

MONTAGE SUR BUREAU MODULAIRE (M) (SUITE)			
Quatre fils (4B)	Cinq fils (5D)	Sept fils (7G)	Huit fils (8T à 8K)
181	203	232	251
181	203	233	253
183	204	237	255
190	208	241	258
190	209	245	262
190	211	249	264
191	212	251	268
191	213	252	271
194	216	255	277
196	219	258	280
200	224	263	287
196	219	258	280
198	222	262	283
200	224	263	284
200	224	263	287
204	227	268	289
209	232	271	293
213	237	278	297
217	240	282	303
222	245	287	307
225	249	289	312
229	253	293	318
217	240	282	303
222	245	287	307
225	249	289	312
229	253	293	318
356	396	465	532
361	399	471	544
362	400	473	536
365	403	477	544
369	405	484	549
371	408	487	553
374	412	491	564

Suite de la grille de prix à la page suivante.

R L D F
Dispositif d'alimentation par le plafond (suite)

 DIMENSIONS
 POUCES / MM

PRIX

		MONTAGE SUR BUREAU CENTRAL – POSITION DE L'ALIMENTATION AU CENTRE (C)			
H	La	Quatre fils (4B)	Cinq fils (5D)	Sept fils (7G)	Huit fils (8F à 8K)
96 / 2438	30 / 762	181	203	233	253
96 / 2438	36 / 914	183	204	237	255
96 / 2438	42 / 1067	190	208	241	258
96 / 2438	48 / 1219	190	209	245	262
96 / 2438	54 / 1372	190	211	249	264
96 / 2438	60 / 1524	191	212	251	268
96 / 2438	66 / 1676	191	213	252	271
96 / 2438	72 / 1829	194	216	255	277
96 / 2438	78 / 1981	196	219	258	280
96 / 2438	84 / 2134	200	224	263	287
120 / 3048	30 / 762	198	222	262	283
120 / 3048	36 / 914	200	224	263	284
120 / 3048	42 / 1067	200	224	263	287
120 / 3048	48 / 1219	204	227	268	289
120 / 3048	54 / 1372	209	232	271	293
120 / 3048	60 / 1524	213	237	278	297
120 / 3048	66 / 1676	217	240	282	303
120 / 3048	72 / 1829	222	245	287	307
120 / 3048	78 / 1981	225	249	289	312
120 / 3048	84 / 2134	229	253	293	318
144 / 3658	30 / 762	222	245	287	307
144 / 3658	36 / 914	225	249	289	312
144 / 3658	42 / 1067	229	253	293	318
144 / 3658	48 / 1219	356	396	465	532
144 / 3658	54 / 1372	361	399	471	544
144 / 3658	60 / 1524	362	400	473	536
144 / 3658	66 / 1676	365	403	477	544
144 / 3658	72 / 1829	369	405	484	549
144 / 3658	78 / 1981	371	408	487	553
144 / 3658	84 / 2134	374	412	491	564

Suite de la grille de prix à la page suivante.

R L D F

Dispositif d'alimentation par le plafond (suite)

**DIMENSIONS
POUCES / MM**

H	La
96 / 2438	48 / 1219
96 / 2438	54 / 1372
96 / 2438	60 / 1524
96 / 2438	66 / 1676
96 / 2438	72 / 1829
96 / 2438	78 / 1981
96 / 2438	84 / 2134
120 / 3048	48 / 1219
120 / 3048	54 / 1372
120 / 3048	60 / 1524
120 / 3048	66 / 1676
120 / 3048	72 / 1829
120 / 3048	78 / 1981
120 / 3048	84 / 2134
144 / 3658	48 / 1219
144 / 3658	54 / 1372
144 / 3658	60 / 1524
144 / 3658	66 / 1676
144 / 3658	72 / 1829
144 / 3658	78 / 1981
144 / 3658	84 / 2134

PRIX

MONTAGE SUR BUREAU CENTRAL – POSITION DE L'ALIMENTATION DU CÔTÉ OPPOSÉ (O)			
Quatre fils (4B)	Cinq fils (5D)	Sept fils (7G)	Huit fils (8T à 8K)
194	216	263	277
200	224	268	284
204	227	271	289
213	237	278	297
222	245	282	307
229	253	287	318
333	369	432	506
222	245	282	307
229	253	287	318
348	389	464	534
349	390	466	536
354	398	477	546
362	399	484	550
369	414	490	553
370	406	470	548
372	412	480	564
376	416	481	570
378	418	485	572
385	427	493	579
393	428	498	586
399	445	509	590

MONTAGE SUR BUREAU CENTRAL – POSITION DE L'ALIMENTATION ADJACENTE (A)			
Quatre fils (4B)	Cinq fils (5D)	Sept fils (7G)	Huit fils (8T à 8K)
183	204	237	255
200	224	263	287
225	249	289	312

H
96 / 2438
120 / 3048
144 / 3658

Xpress

RLSP

Colonnnette d'alimentation montée sur colonne

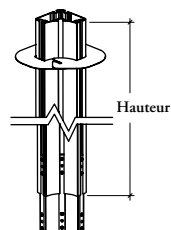

La colonnette d'alimentation montée sur colonne achemine de façon sécuritaire les circuits d'alimentation et de communication du sommet de la colonne structurale au plafond.

ÉLÉMENTS COMPRIS

Une colonnette d'alimentation montée sur colonne, trois tiges de montage, plaques de fixation au plafond et quincaillerie de montage.

ÉLÉMENTS NON COMPRIS

Dispositif d'alimentation par le plafond.

REMARQUES

Si une même colonnette est utilisée pour faire passer à la fois les câbles électriques ou de communication, un séparateur pour colonnette d'alimentation (RLSD) est offert.

La colonnette de 48 po de longueur convient aux plafonds de 9 pi.

La colonnette de 54 po de longueur convient aux plafonds de 9 1/2 pi.

L'ouverture peut accueillir jusqu'à 36 câbles de communication de catégorie 5 et un dispositif d'alimentation par le plafond.

OPTIONS

Hauteur	Finition
48, 54	Foundation Mica

COMMANDE TYPE

RLSP 48	G
----------------	----------

DIMENSIONS POUCES / MM

H
48 / 1219
54 / 1372

PRIX

Foundation	Mica
202	222
222	244

Le séparateur de colonnette d'alimentation sépare les câbles d'alimentation et de communication à l'intérieur d'une colonnette d'alimentation montée sur colonne.

ÉLÉMENTS COMPRIS

Un séparateur de colonnette d'alimentation.

ÉLÉMENTS NON COMPRIS

Colonnette d'alimentation montée sur colonne.

REMARQUES

Le séparateur de colonnette d'alimentation se prolonge sous la colonnette d'alimentation sur colonne afin de séparer les câbles d'alimentation et de communication sous la surface de travail.

Ne peut être utilisé avec une colonnette d'alimentation avec raccordement latéral.

RLSD
Séparateur de colonnette d'alimentation

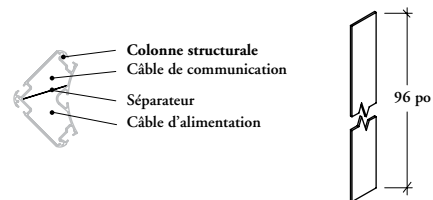

OPTIONS

Longueur

96

COMMANDE TYPE

RLSD 96

DIMENSIONS
POUCES / MM

PRIX

Lo
96 / 2438

53

Xpress

RLPS

Colonnnette d'alimentation avec raccordement latéral

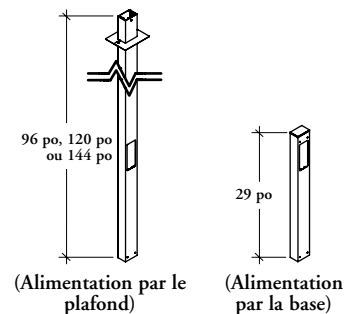

La colonnette d'alimentation avec raccordement latéral achemine de façon sécuritaire les circuits d'alimentation et de communication du sommet d'une surface de travail, d'un écran autoportant ou d'un bahut au plafond.

ÉLÉMENTS COMPRIS

Une colonnette d'alimentation avec raccordement latéral, un séparateur, plaques de fixation au plafond et quincaillerie de montage.

ÉLÉMENTS NON COMPRIS

Dispositif d'alimentation par le plafond.

REMARQUES

La colonnette de 29 po de longueur est utilisée pour les applications avec alimentation par la base.

Les colonnettes d'une longueur de 96 po à 144 po sont utilisées pour les applications avec alimentation par le plafond.

L'ouverture peut accueillir jusqu'à 36 câbles de communication de catégorie 5 et un dispositif d'alimentation par le plafond.

Peut être montée sur les supports d'extrémité avec passe-fils ou sur l'anneau pour ouverture de gestion du câblage d'un écran autoportant de 2 po, d'un écran de sol de 1 po, d'un bahut ou d'un rangement autoportant.

OPTIONS

Quincaillerie de montage	Hauteur	Finition
U Universelle (supports d'extrémité, rangement autoportant, bahut, écran de sol de 1 po) Y Écran autoportant de 2 po	029, 096, 120, 144	Foundation Mica

COMMANDE TYPE

RLPS U	144	E
---------------	------------	----------

DIMENSIONS POUCES / MM

H
29 / 737
96 / 2438
120 / 3048
144 / 3658

PRIX

298
490
582
640

Les passe-fils du bureau peuvent être installés sur place pour gérer les câbles.

ÉLÉMENTS COMPRIS

Un passe-fils ou une trappe d'accès

REMARQUES

La trappe d'accès (A) n'est pas offerte en stratifié Source.

RAG
Passe-fils du bureau



De colonne
(1)



De support
d'extrémité
(2)



De surface de
travail (3)

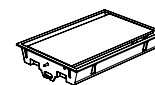

Trappe
d'accès (A)

OPTIONS

Style	Finition
1 De colonne	Stratifié Source Foundation Mica
2 De support d'extrémité	
3 De surface de travail	
A Trappe d'accès	

COMMANDE TYPE

RAG 1	3D
-------	----

STYLE	PRIX
1	28
2	13
3	13
A	187

Xpress

R A G C

Passe-fils rectangulaire

Le passe-fils rectangulaire peut être installé sur place pour gérer les câbles.

ÉLÉMENTS COMPRIS

Un passe-fils.

NOTES

Les passe-fils sont offerts en option pour plusieurs surfaces de travail et tables.

Peuvent être remplacés par des passe-fils de surface de travail de bureau (RAG3).

L'anneau du passe-fils est offert en couleur Ebony seulement (La finition du couvercle est spécifiable).



OPTIONS

Finition du couvercle

Foundation

Mica

COMMANDE TYPE

RAGC 7

PRIX

28

Le capuchon pour ouverture de gestion du câblage s'installe sur l'anneau pour ouverture de gestion du câblage des écrans, des rangements autoportants et des bahuts.

ÉLÉMENTS COMPRIS

Un capuchon pour ouverture de gestion du câblage.

RAWPC
Capuchon pour ouverture de gestion du câblage

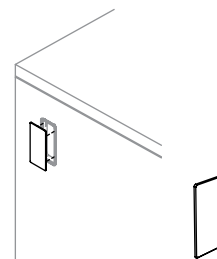

OPTIONS

Finition

- Foundation
- Mica
- Couleurs coordonnées

COMMANDE TYPE

RAWPC 7

PRIX

accessoires électriques
internationaux

tableau d'ensemble

V E D Boîte de prises

Page 528

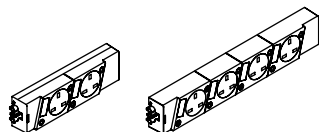

V C C Câble d'interconnexion

Page 529

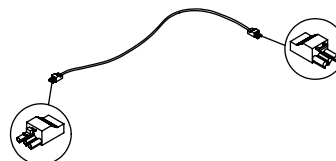

V E P Câble d'alimentation

Page 530

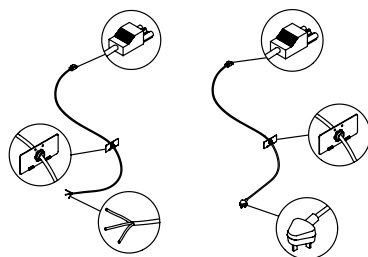

V V D Boîte voix-données

Page 531

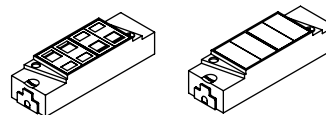

V D O Prise voix-données

Page 532

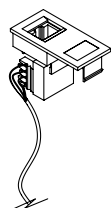

V A C Accessoires électriques

Page 533

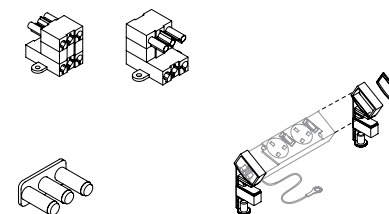

R L I _ B Adaptateur bureau-accessoires électriques internationaux

Page 534

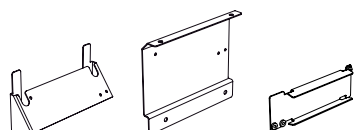

VED

Boîte de prises

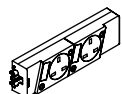

Deux prises

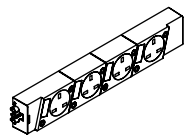

Quatre prises

Donne accès aux circuits d'alimentation à la hauteur d'une surface de travail. Peut être fixée au rebord d'un bureau ou d'une table à l'aide d'un adaptateur bureau-accessoires électriques internationaux (RLI_B).

ÉLÉMENT COMPRIS

Une boîte de prises.

ÉLÉMENTS NON COMPRIS

Câble d'alimentation, câble d'interconnexion et adaptateur bureau-accessoires électriques internationaux.

REMARQUES

Les prises sont toujours disposées à un angle de 15°.

Si l'on choisit un montage sur bureau, un support de montage sur bureau (VACB6) (accessoires électriques VAC) doit être commandé séparément.

L'option Sans coupure n'est offerte qu'avec les prises R.-U./Irlande (G).

OPTIONS

Nombre de prises	Type d'alimentation	Fusible et interrupteur	Ferrure de montage	Pays d'installation
2 Deux prises	S Standard	M Fusible et interrupteur généraux	N Aucune	F Allemagne
4 Quatre prises	U Sans coupure	N Ni fusible ni interrupteur S Fusible et interrupteur individuels		G R.-U./Irlande I Australie et Argentine

COMMANDE TYPE

VED 2	S	N	N	F
--------------	----------	----------	----------	----------

NOMBRE DE PRISES

2
4

PRIX

SANS FERRURE DE MONTAGE (N)

Ni fusible ni interrupteur (N)	Fusible et interrupteur généraux (M)	Fusible et interrupteur individuels (S)
110	152	194
176	248	303

Achemine le courant entre les prises et d'un bureau à l'autre.

ÉLÉMENT COMPRIS
Un câble d'interconnexion.

VCC
Câble d'interconnexion

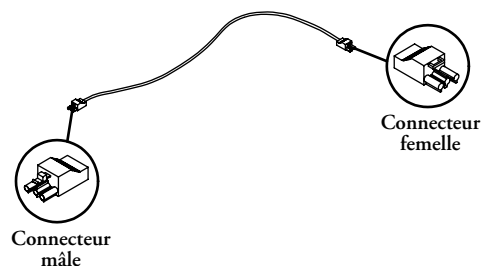

OPTIONS

Longueur	Type d'alimentation
10 1 m	S Standard U Sans coupure
20 2 m	
30 3 m	

COMMANDE TYPE

VCC 10	U
--------	---

DIMENSIONS

Lo
10 (1 Meter)
20 (2 Meters)
30 (3 Meters)

PRIX

66
79
92

VEP

Câble d'alimentation

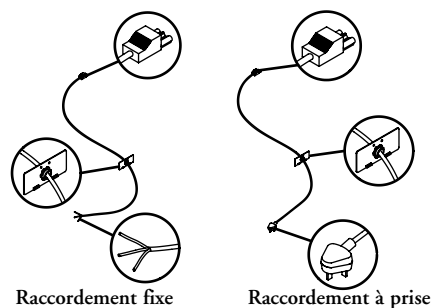

Le câble d'alimentation permet d'acheminer le courant à partir d'un poste de travail.

ÉLÉMENT COMPRIS

Un câble d'alimentation avec serre-câbles.

ÉLÉMENTS NON COMPRIS

Câble d'alimentation et câble d'interconnexion.

REMARQUES

Si l'on choisit un raccordement à prise, il faut indiquer le pays d'installation.

OPTIONS

Longueur	Type de raccordement	Type d'alimentation	Pays d'installation
10 1 m	H Raccordement fixe	S Standard	F Allemagne
20 2 m	P Raccordement à prise	U Sans coupure	G R.-U./Irlande
30 3 m			I Australie

COMMANDE TYPE

VEP 10	P	S	G
---------------	----------	----------	----------

DIMENSIONS

Lo
10 (1 Meter)
20 (2 Meters)
30 (3 Meters)

PRIX

	Raccordement fixe (H)	Raccordement à prise (P)
	90	125
	97	132
	118	153

La boîte voix-données achemine les circuits de communication et de données vers un poste de travail.

ÉLÉMENT COMPRIS

Une boîte voix-données avec plaques blanches ou obturateurs (selon les spécifications).

ÉLÉMENTS NON COMPRIS

Prises voix-données avec cordon de raccordement et adaptateur bureau-accessoires électriques internationaux.

VVD
Boîte voix-données

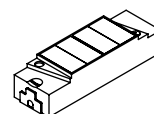

Quatre plaques blanches

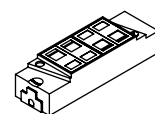

Quatre obturateurs

OPTIONS

Configuration		Obturateurs (le cas échéant)	
BBBB	Quatre plaques blanches	K	Keystone
SSSS	Quatre obturateurs	A	AT&T
		N	Nordx

COMMANDE TYPE

VVD BBBB	K
-----------------	----------

CONFIGURATION	PRIX
BBBB	56
SSSS	79

V D O

Prises voix-données

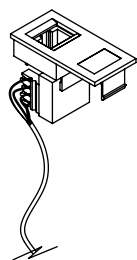

Les prises voix-données s'insèrent dans la boîte voix-données (VVD).

ÉLÉMENT COMPRIS

Une prise voix ou données, avec un cordon de raccordement de la longueur appropriée (sur commande).

ÉLÉMENTS NON COMPRIS

Boîtes voix-données (VVD).

REMARQUES

On doit retirer les plaques blanches des boîtes pour installer ces articles.

On peut commander un cordon de raccordement de la longueur requise.

Ne peuvent être fixées aux bureaux centraux.

OPTIONS

Type de prises	Sortie audio (type Voix seul.)	Sortie de données (type Données seul.)	Cordon de raccordement
V Voix	01 RJ11	05 RJ45 cat. 5 non blindée	2 2 m
D Données			3 3 m
			8 8 m
			N Aucun

COMMANDE TYPE

VDO D		05	3
--------------	--	-----------	----------

TYPE DE PRISES

PRIX

	Aucun	2 m	3 m	8 m
V	58	75	79	110
D	58	124	126	176

Le bloc de distribution sert à réacheminer le courant. Le capuchon est un dispositif de sûreté pour les boîtes de prises et les blocs de distribution. Le support de montage sert à fixer la boîte de prises à un bureau ou à une surface de travail.

ÉLÉMENT COMPRIS

Un bloc de distribution, un capuchon ou un support de montage sur bureau pour boîte de prises.

ÉLÉMENTS NON COMPRIS

Boîte de prises et câbles d'interconnexion et d'alimentation.

REMARQUES

Le courant pénètre dans le bloc de distribution par un connecteur mâle et en ressort par trois connecteurs femelles.

Ne peuvent être fixés aux bureaux centraux.

V A C
Accessoires électriques

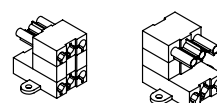

Bloc de distribution



Capuchon

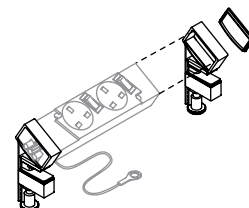

Support de montage sur bureau pour boîte de prises

OPTIONS

Type d'accessoire	Alimentation (bloc de distribution)
EB Bloc de distribution	S Standard
EC Capuchon	U Sans coupure
B6 Support de montage sur bureau pour boîte de prises	

COMMANDE TYPE

VAC EB	S
---------------	----------

TYPE D'ACCESSOIRE	PRIX
EC	9
B6	56
EB	108

RLI_B

Adaptateur bureau-accessoires électriques internationaux

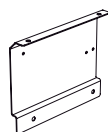

Bureau central – partagé (D)



Bureau modulaire (M)

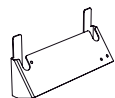

Bureau central – simple (S)

Cet adaptateur sert à fixer une boîte de prise (VED) ou une boîte voix-données (VVD) à un bureau.

ÉLÉMENT COMPRIS

Un adaptateur bureau-accessoires électriques internationaux et quincaillerie de montage.

ÉLÉMENTS NON COMPRIS

Boîte de prises et boîte voix-données.

REMARQUES

L'option de montage doit être sélectionnée en tenant compte de la configuration du bureau sous lequel l'adaptateur est installé.

L'option de montage Bureau central – partagé (D) permet de fixer une boîte de prises d'un côté du bureau.

Ce produit est offert dans la finition Platinum.

OPTIONS

Montage	Compatibilité
D Bureau central – partagé M Bureau modulaire S Bureau central – simple	A VED VVD

COMMANDE TYPE

RLIMB	A
--------------	----------

PRIX

68

teknion

www.teknion.com

CANADA

1010, rue Sainte-Catherine Ouest
Mezzanine 2
Montréal (Québec)
H3B 1E7 Canada
Tél. 514.875.2630

1150 Flint Road
Toronto, Ontario
M3J 2J5 Canada
Tél. 866.teknion
866.835.6466

ÉTATS-UNIS

350 Fellowship Road
Mt Laurel, New Jersey
08054 USA
Tél. 877.teknion
877.835.6466

POUR OBTENIR LES
COORDONNÉES DES BUREAUX
d'Europe, d'Amérique du Sud,
d'Amérique Centrale, du
Moyen-Orient, d'Asie et de Russie,
visitez le www.teknion.com

FR 27-02

©Teknion 2023

Les marques suivies de ^{MD} et ^{MC} sont des
marques de commerce de Teknion ou de
ses filiales, ou utilisées sous licence par
celles-ci. Les produits ne sont pas tous
offerts dans l'ensemble des marchés.

Communiquez avec votre représentant
Teknion à ce sujet.

FEB23-EXPDESK-FR