

fauteuils

guide des prix et d'utilisation

25.09.2023



teknion

sommaire de la mise à jour

Veillez noter que les guides des applications et des prix *Fauteuils* ont été mis à jour. Le sommaire ci-dessous trace les grandes lignes de cette mise à jour et peut servir de référence.

nouveaux produits

Les produits qui suivent ont été ajoutés :

- Fauteuil de conférence Around, dossier maillé (NARC)
- Fauteuil de conférence Around, dossier en tissu de recouvrement (NARP)

Les produits qui suivent sont maintenant offerts avec des pattes en bois :

- Canapé simple Banqs pour travail individuel (NBS/NBM)
- Canapé de coin en alcôve Banqs pour travail individuel – gauche (NBL/NBN)
- Canapé de coin en alcôve Banqs pour travail individuel – droite (NBR/NBO)
- Canapé complet en alcôve Banqs pour travail individuel (NBF/NBP)
- Banc rectangulaire sans dossier Banqs (NBAR/NBWR)
- Canapé simple Banqs (NBAS/NBWS)
- Canapés dos à dos Banqs (NBAB/NBWB)
- Canapé de coin en alcôve Banqs (NBAC/NBWC)
- Canapé complet en alcôve Banqs (NBAF/NBWF)
- Table d'appoint autoportante Banqs (NBAH/NBWH)
- Table d'appoint autoportante Banqs avec écran (NBAL/NBWL)

Veillez prendre note que les premières commandes de nouveaux produits seront acceptées à partir le 25 septembre 2023. Tous les logiciels seront également mis à jour à cette date. Veillez communiquer avec votre représentant du Service à la clientèle de Teknion pour toute question relative à la présente mise à jour.

où trouver l'information

Teknion fournit un éventail d'outils et de sources d'information qui vous facilitent les choses. Que ce soit dans les grilles de prix, les directives d'application ou les suggestions d'aménagements en ligne, vous trouverez ce dont vous avez besoin au moment opportun.

contenu du guide

Ce guide contient toute l'information nécessaire pour commander les produits à partir de votre logiciel de prise de commandes. La section *Introduction* fournit des renseignements de base, notamment un index des produits. Le *Guide des applications* contient des renseignements détaillés sur les commandes, sur les applications et sur l'aménagement, lesquels aident à bien préparer un projet. La section *Guide des prix* offre des renseignements détaillés sur le prix et la manière de passer des commandes selon le type de produit. Le guide est accessible en ligne au www.teknion.com.

Xpress Le symbole Xpress identifie les produits offerts dans le programme Xpress de Teknion. Le guide est accessible en ligne au www.teknion.com.

où trouver l'information

Tous les documents promotionnels de Teknion sont accessibles en ligne au www.teknion.com, notamment :

guide des produits et des prix

guide des applications

outil de planification

guides d'installation

tissus et finitions

notes relatives à la construction

photos et dessins

mesures, poids et volumes

formulaire de commande

garantie et conditions de vente

guide du programme xpress

formulaire teknion

Les formulaires qui suivent, disponibles au www.teknion.com, sont utiles, au besoin, pour passer une commande :

grille teknipaint

Il est essentiel de remplir une grille TekniPaint lorsque l'agencement d'une couleur personnalisée est nécessaire.

tissus fournis par le client (TFC)

Le client qui désire recouvrir les produits qu'il commande avec ses propres tissus doit soumettre un formulaire TFC accompagné d'un échantillon du tissu qui sera soumis à des essais de sécurité. Le client doit aussi soumettre une Fiche d'identification des TFC, qui fournit les renseignements pertinents sur la commande et son suivi. Une Fiche de calcul de métrage des TFC peut aussi être transmise à Teknion aux fins de calcul préliminaire de la quantité de tissu requise.

commande écrite

Veillez inscrire toute l'information pertinente sur la Feuille de couverture pour que nous puissions remplir la commande. Il s'agit de l'étape la plus importante du processus. Si la Feuille de couverture n'est pas complète, la commande peut être retardée.

fiche d'identification des clés

Si vous désirez que certains meubles soient munis de serrures identiques, vous devez commander un ensemble de clés passe-partout (SOKL), qui se trouve dans le guide des produits et des prix.

rétroaction des utilisateurs

Que pensez-vous de nos documents promotionnels?

La rétroaction des utilisateurs est essentielle pour assurer la qualité du matériel promotionnel de Teknion. Veuillez nous faire part de vos suggestions sur la manière dont nous pourrions améliorer nos contenus ET nous signaler les erreurs que vous pourriez trouver en communiquant avec les services techniques de Teknion.





INTRODUCTION	7
FAUTEUILS DE TRAVAIL	35
FAUTEUILS POLYVALENTS	181
CHAISES EMPILABLES	289
FAUTEUILS DE DÉTENTE	327

introduction

introduction

OÙ TROUVER L'INFORMATION	3
TABLEAU D'ENSEMBLE DES FAUTEUILS	8
INDEX.	24
CONSIDÉRATIONS ERGONOMIQUES	28
COMMENT CHOISIR UN FAUTEUIL : FONCTIONS DES FAUTEUILS	30
COMMENT CHOISIR UN FAUTEUIL : GRILLE D'APPLICATION PAR GAMMES	32
COMMENT CHOISIR UN FAUTEUIL : GRILLE DES FONCTIONS PAR MÉCANISMES	33

fauteuils de travail

Amicus

Page 50

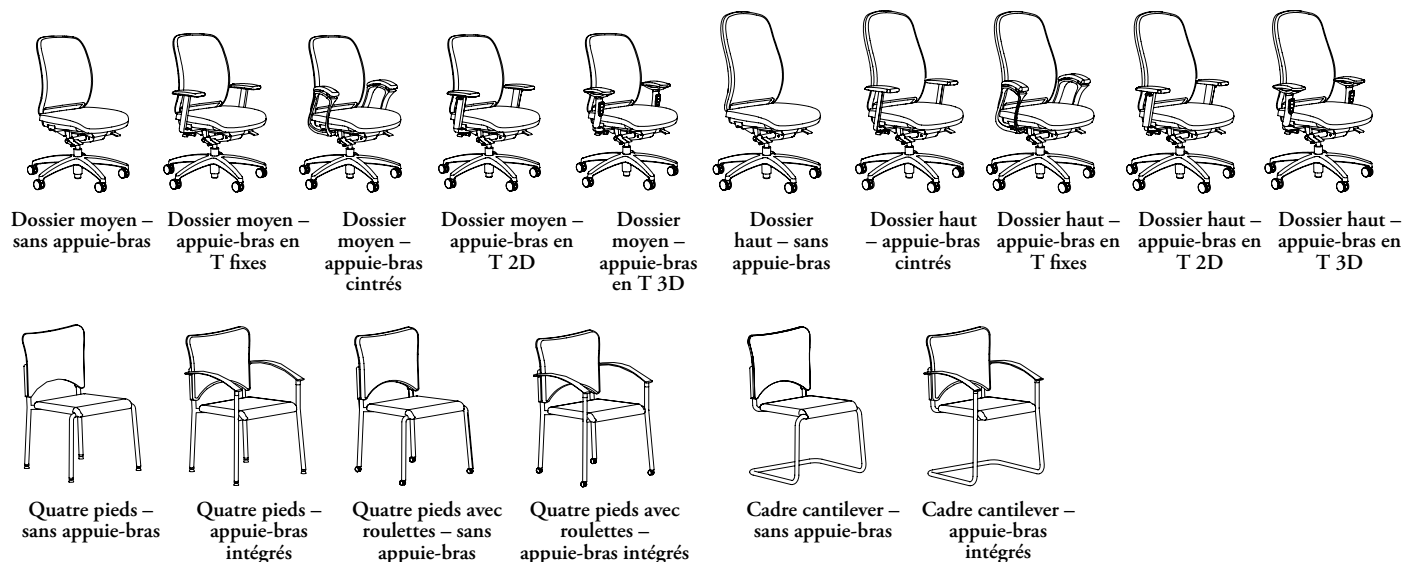

Around

Page 60

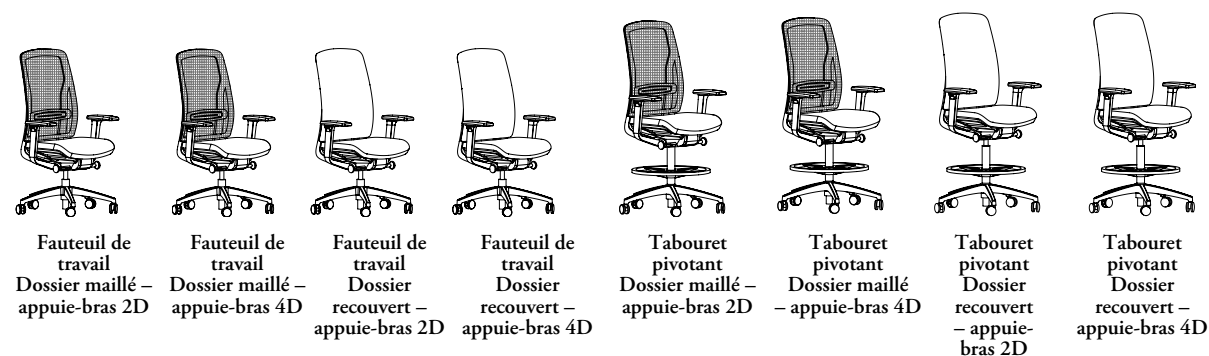

(fauteuil polyvalent également offert)

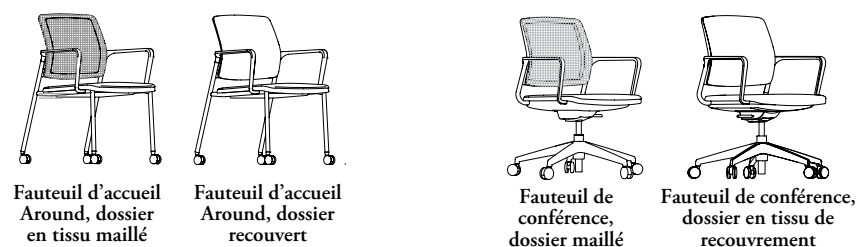

fauteuils de travail (suite)

AT

Page 74



Fauteuil Essa

Pages 82



Sans appuie-bras



Appuie-bras fixes



Appuie-bras réglables en hauteur



Dossier haut – appuie-bras en T

Marini

Page 87

Contessa

Page 95



Entièrement maillé, sans appuie-tête, appuie-bras fixes



Entièrement maillé, sans appuie-tête, appuie-bras 4D



Recouvrement duo, sans appuie-tête, appuie-bras fixes



Recouvrement duo, sans appuie-tête, appuie-bras 4D



Avec appuie-tête



Avec crochet à manteau

Metric

Page 104



Recouvrement unique



Recouvrement duo



Recouvrement mixte (intérieur et extérieur)

fauteuils de travail (suite)

Projek

Page 110



Fauteuil de travail dossier haut – sans appuie-bras



Fauteuil de travail dossier haut – appuie-bras en T fixes



Fauteuil de travail dossier haut – appuie-bras 2D



Fauteuil de travail dossier haut – appuie-bras 3D



Fauteuil de travail avec appuie-tête optionnel



Tabouret pivotant – sans appuie-bras



Tabouret pivotant – appuie-bras 2D



Tabouret pivotant – appuie-bras 3D



Tabouret pivotant – avec appuie-tête

Sabrina

Page 120

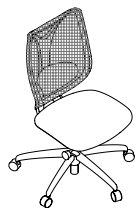

Sans appuie-bras



Appuie-bras fixes



Sans appuie-bras

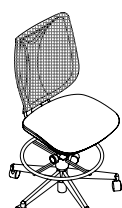

Tabouret pivotant – sans appuie-bras

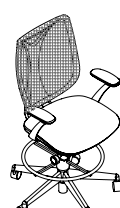

Tabouret pivotant – appuie-bras fixes

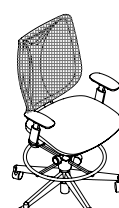

Tabouret pivotant – sans appuie-bras

options de dossiers

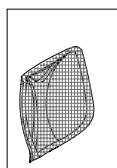

Sans appuie-tête – sans crochet à manteau

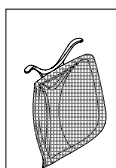

Sans appuie-tête – avec crochet à manteau

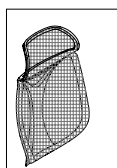

Avec appuie-tête – sans crochet à manteau

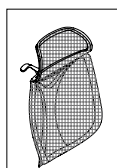

Avec appuie-tête – sans crochet à manteau

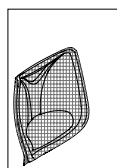

Avec support lombaire

fauteuils de travail (suite)

Savera et XL Savera

Page 136

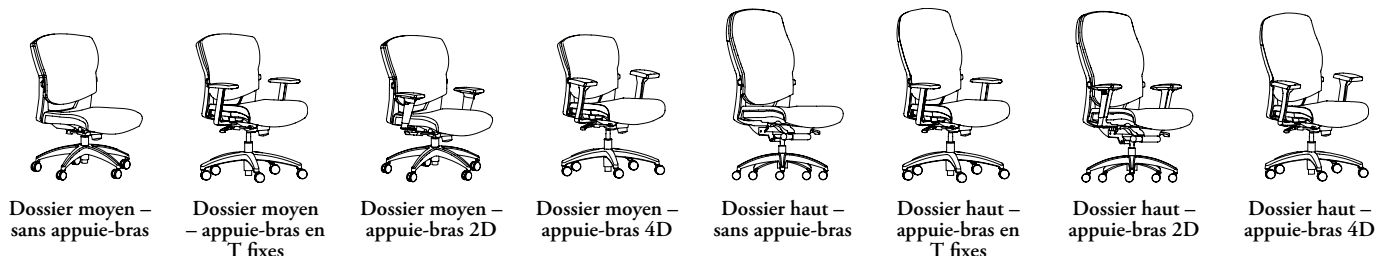

fauteuil de travail Savera avec mécanisme Synchro-Tilt, à inclinaisons multiples et basculant-pivotant

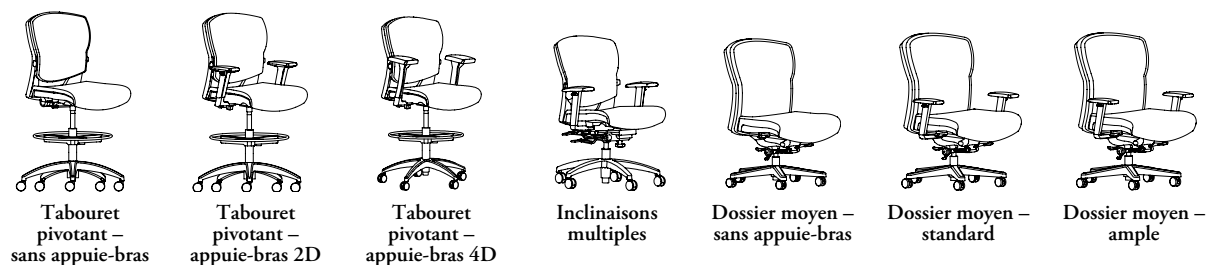

t-3

Page 148

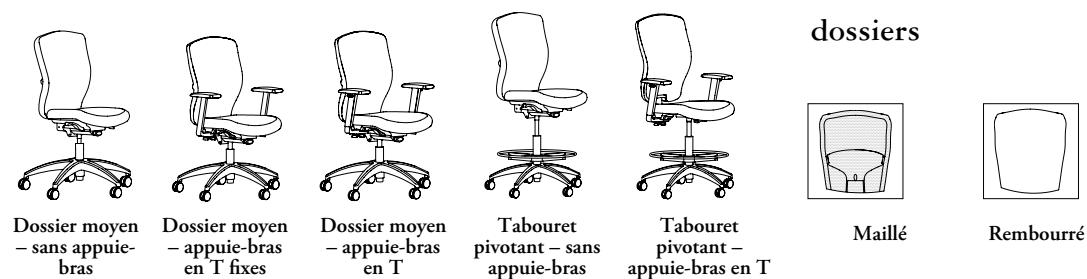

fauteuils de travail (suite)

Tone

page 164

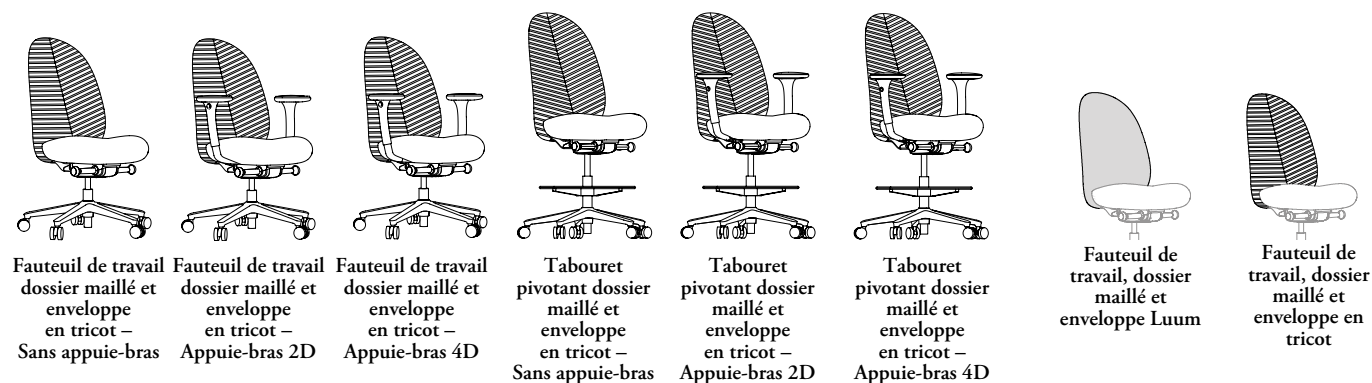
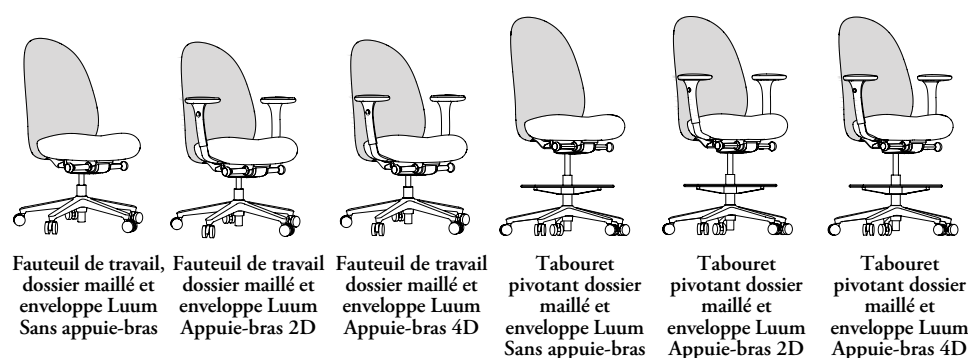
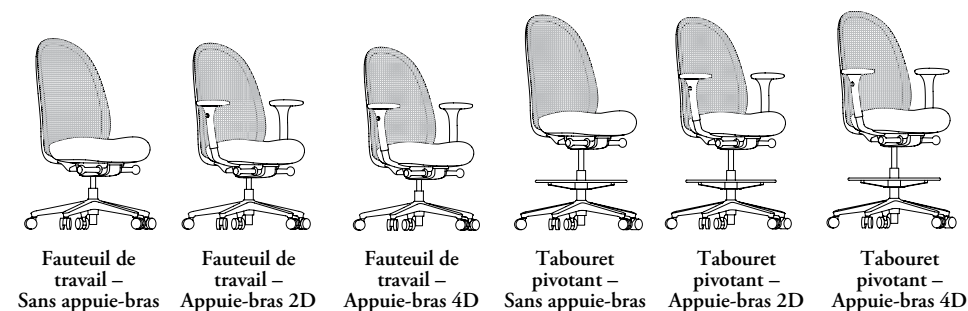

Visio

Page 179



fauteuils polyvalents

Ability

Page 190

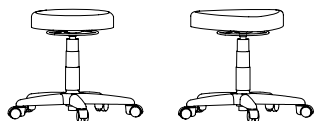

Rond

Triangulaire

Fauteuil d'accueil Around

Page 196

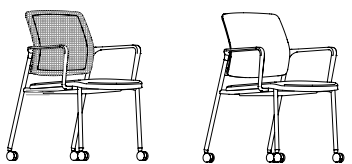

Dossier maillé

Dossier en tissu de recouvrement

Fauteuil de conférence Around

Page 202



Fauteuil de conférence, dossier maillé

Fauteuil de conférence, dossier en tissu de recouvrement

Just-Us

Page 208



Fauteuil Just-Us, siège recouvert

Kupp

Page 216

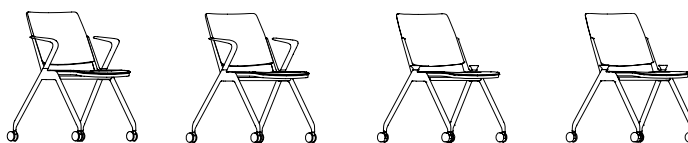

Fauteuil Kupp, siège en plastique

Fauteuil Kupp, siège recouvert

Chaise Kupp, siège en plastique

Chaise Kupp, siège recouvert

Occo

Page 226

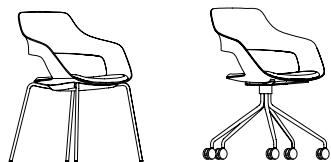

Fauteuil Occo – 4 pattes

Fauteuil Occo – base en étoile

Sitara

Page 228



Sprout

Page 245

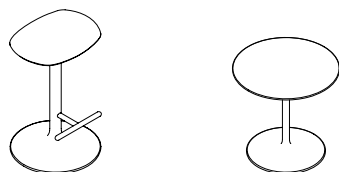

Tabouret Sprout

Table ronde Sprout

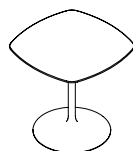
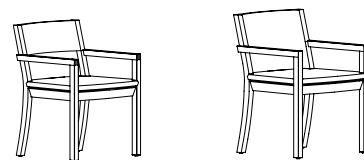

Table carrée à coins arrondis Sprout

Synapse

Page 250



Dossier moyen – appuie-bras intégrés

Dossier moyen – appuie-bras intégrés, entièrement rembourré

fauteuils de travail (suite)

Taiga

Page 254



Section supérieure du dossier rembourrée



Entièrement rembourré



Dossier à lattes verticales

Fauteuil de travail pivotant polyvalent Variable

Page 270



Fauteuil de travail pivotant – sans appuie-bras, avec roulettes



Fauteuil de travail pivotant – appuie-bras intégrés, avec roulettes



Fauteuil de travail pivotant – sans appuie-bras, avec patins



Fauteuil de travail pivotant – appuie-bras intégrés, avec patins



Tabouret pivotant – sans appuie-bras, avec roulettes



Tabouret pivotant – appuie-bras intégrés, avec roulettes



Tabouret pivotant – sans appuie-bras, avec patins



Tabouret pivotant – appuie-bras intégrés, avec patins

fauteuils polyvalents

Chaise pour salle de conférence Variable

Page 282



Chaise pour salle de conférence – sans appuie-bras, avec roulettes Chaise pour salle de conférence – appuie-bras intégrés, avec roulettes Chaise pour salle de conférence – sans appuie-bras, avec patins Chaise pour salle de conférence – appuie-bras intégrés, avec patins Sans tablette Avec tablette Avec tablette et porte-gobelet Avec tablette Avec tablette et porte-gobelet

(chaise empilable également offerte)

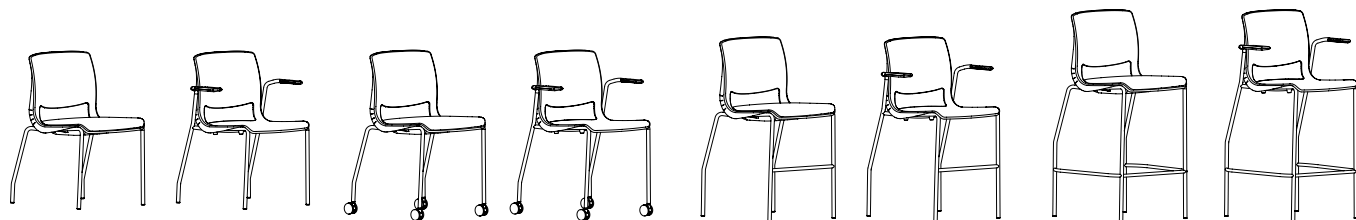

Chaise empilable – sans appuie-bras, avec patins Chaise empilable – appuie-bras intégrés, avec patins Chaise empilable – sans appuie-bras, avec roulettes Chaise empilable – appuie-bras intégrés, avec roulettes Tabouret de comptoir empilable – sans appuie-bras Tabouret de comptoir empilable – appuie-bras intégré Tabouret de bar empilable – sans appuie-bras Tabouret de bar empilable – appuie-bras intégrés

Suite de Variable à la page suivante.

accessoires variable (chaise empilable également offerte)



Avec tablette (à droite) Avec tablette (à gauche) Avec porte-livres Avec tablette (à droite) et porte-livres Avec tablette (à gauche) et porte-livres

* Dispositif de jumelage, siège recouvert ou siège et dossier recouverts, et chariot aussi offerts.

fauteuils polyvalents (suite)

Nami

Page 296

accessoires nami

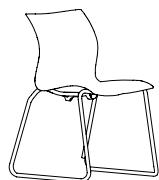

Chaise empilable –
piètement traîneau –
sans appuie-bras
Coquille en bois 3D
et en plastique

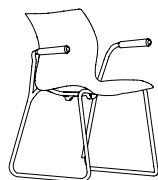

Chaise empilable –
piètement traîneau –
appuie-bras intégrés
Coquille en bois 3D
et en plastique



Tabouret de comptoir –
piètement traîneau –
sans appuie-bras
Coquille en bois 3D
et en plastique

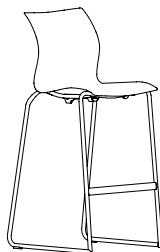

Tabouret de bar –
piètement traîneau –
sans appuie-bras
Coquille en bois 3D
et en plastique



Avec porte-livres

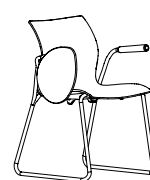

Avec tablette

Variable

Page 308



Chaise
empilable –
avec patins, sans
appuie-bras



Chaise
empilable –
avec patins,
appuie-bras
intégrés



Chaise
empilable –
avec roulettes,
sans appuie-bras



Chaise
empilable –
avec roulettes,
appuie-bras
intégrés



Tabouret de
comptoir –
sans appuie-bras



Tabouret de
comptoir –
appuie-bras
intégrés



Tabouret de bar –
sans appuie-bras



Tabouret de bar –
appuie-bras
intégrés

accessoires variable



Avec tablette
(à droite)



Avec tablette
(à gauche)



Avec porte-livres



Avec tablette
(à droite) et porte-
livres



Avec tablette (à gauche)
et porte-livres

* Dispositif de jumelage, siège recouvert, siège et dossier recouverts et chariot aussi offerts

Volume

accessoires volume

Page 320

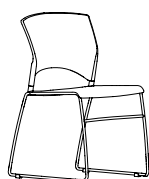

Chaise empilable –
sans appuie-bras



Avec tablette
(à droite)



Avec tablette
(à gauche)



Avec porte-livres



Avec tablette
(à droite) et
porte-livres



Avec tablette
(à gauche) et porte-
livres

* Dispositif de jumelage, siège rembourré et chariot aussi offerts

chaises empilables

Zone

accessoires zone

Page 324



Quatre pieds –
sans appuie-
bras



Quatre pieds –
appuie-bras
cantilever



Avec porte-livres
* Dispositif de jumelage, versions
rembourrées et chariot aussi offerts



chaises empilables (suite)

Aegis

Page 340

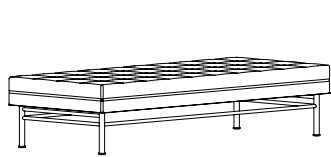

Banc

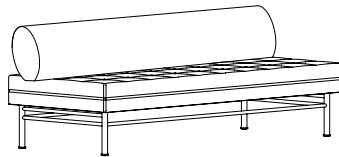

Banc avec traversin

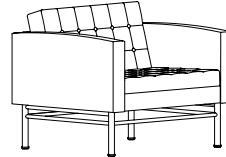

Fauteuil

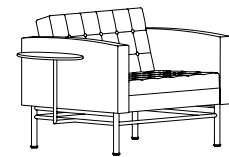

Avec table de service

Banqs

Page 320

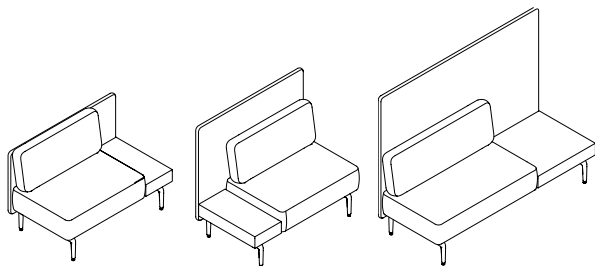

Single-Sided Solo Focus Sofa

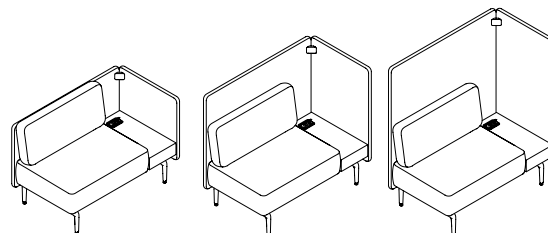

Left Corner Alcove Solo Sofa

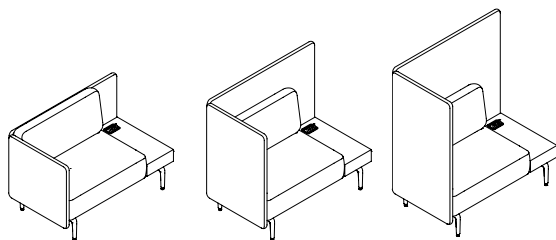

Right Corner Alcove Solo Sofa

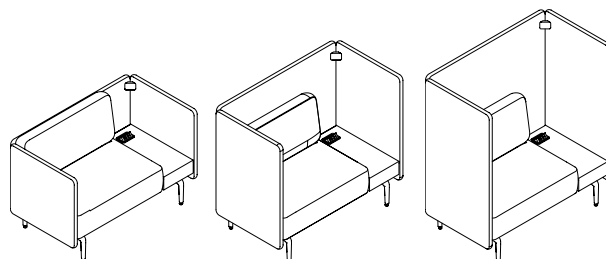

Full Alcove Solo Sofa

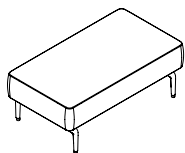

Rectangular Bench

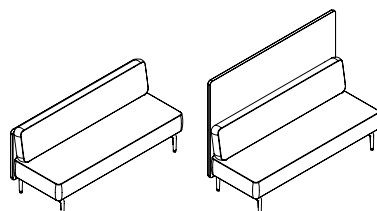

Single-Sided Sofa

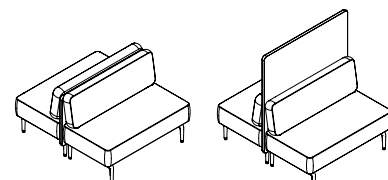

Back-to-Back Sofa

fauteuils de détente

Banqs (suite)

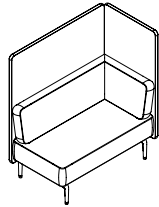
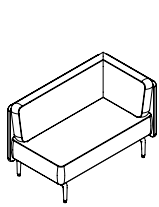

Corner Alcove Solo Sofa

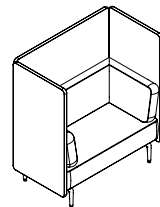
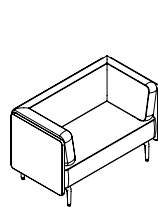

Full Alcove Sofa

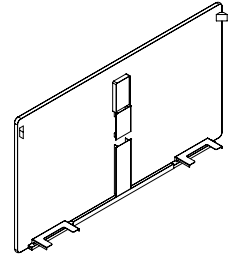

Écran-rallonge haut

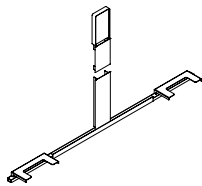

Ensemble d'intégration murale pour affichage numérique

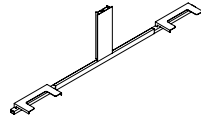

Ensemble de gestion du câblage pour table avec chargeur contre une cloison architecturale

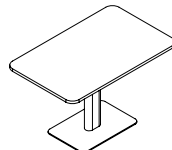

Table with Flat Base

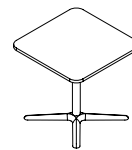
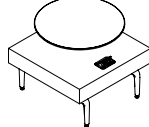
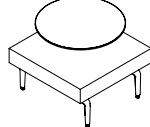
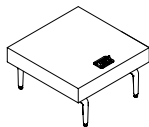
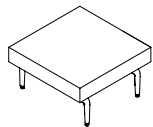
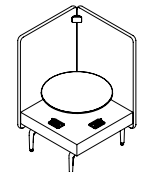
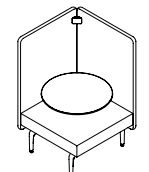
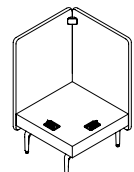
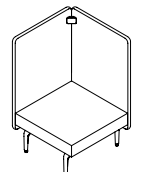

Table avec base cruciforme



Freestanding Occasional Table



Freestanding Occasional Table with Screen



Untethered Cushion



Repositionable Coat Hook

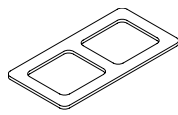

Plaque de jumelage



Ganging Kit



Sofa Undermount Power



Small Power Flip

fauteuils de détente (suite)

Belize

Page 339

panneaux latéraux

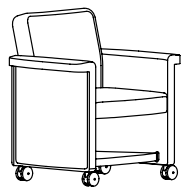

Sans accessoires

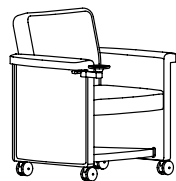

Avec porte-gobelet



Avec tablette



Avec tablette et porte-gobelet



Rembourré



Stratifié
Foundation

Bonds

Pages 484

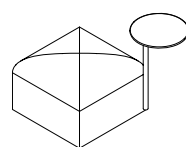

Bloc simple autoportant

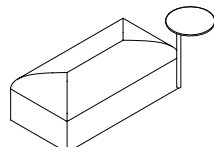

Bloc double autoportant

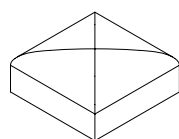

Bloc-siège – non compatible avec les sangles

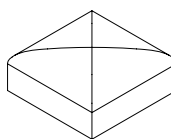

Bloc-siège – compatible avec les sangles

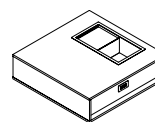

Bloc-table – carré

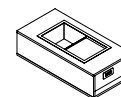

Bloc-table – rectangulaire

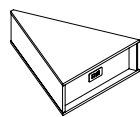

Bloc-table – triangulaire

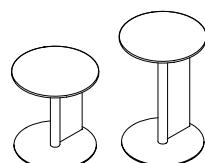
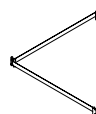

Table auxiliaire



Ensemble de sangles



Ensemble de jumelage

Banc pour espaces collaboratifs

Page 511



Petit banc rond à hauteur de banc dna

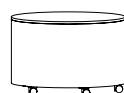

Moyen banc rond à hauteur de banc dna



Petit banc rond de la hauteur d'un fauteuil

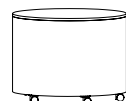

Moyen banc rond de la hauteur d'un fauteuil



Petit banc carré à hauteur de banc dna

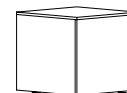

Petit banc carré de la hauteur d'un fauteuil

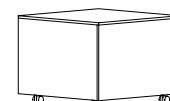

Moyen banc carré de la hauteur d'un fauteuil

fauteuils de détente (suite)

dna

Page 530

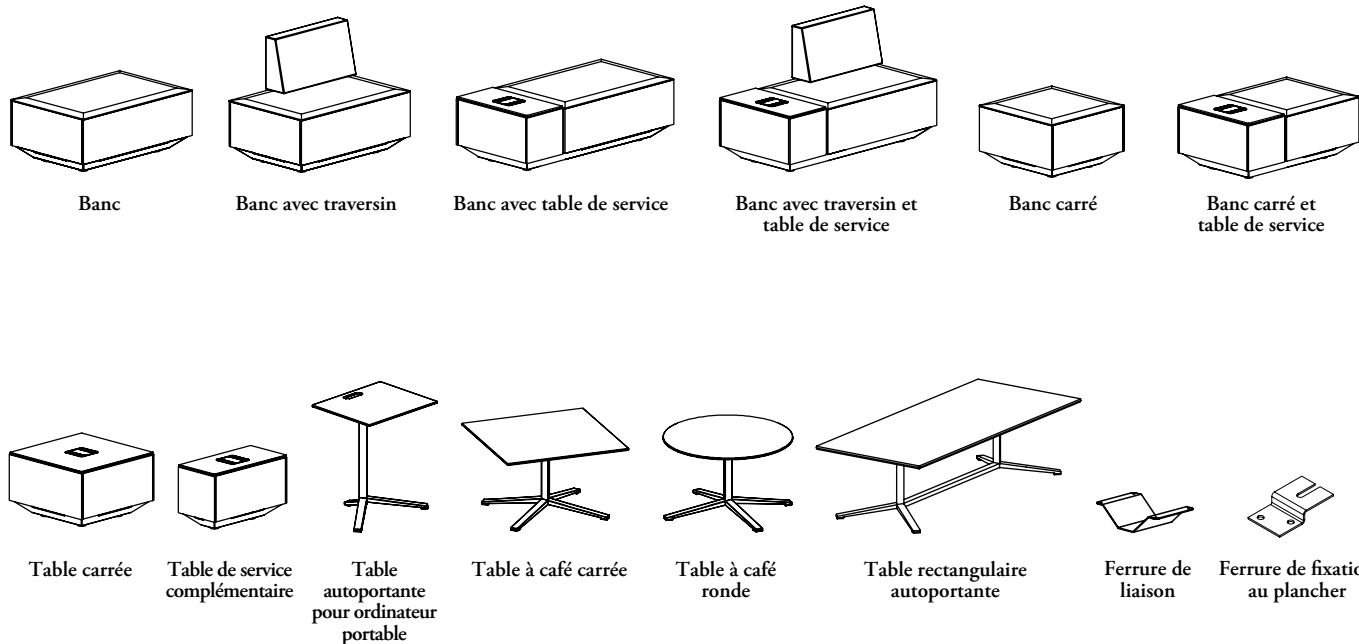

Ferrarra

Page 539

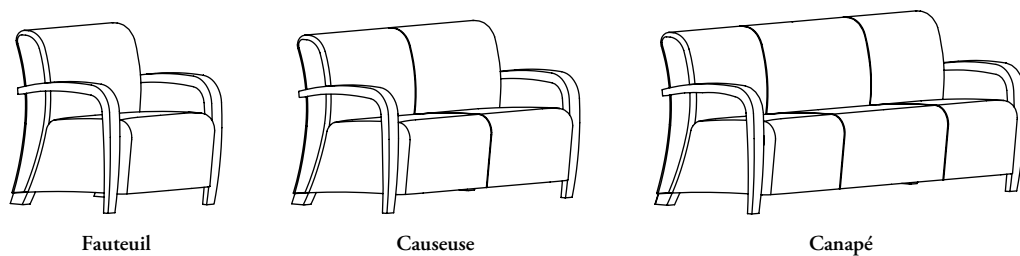

Tux

Page 541

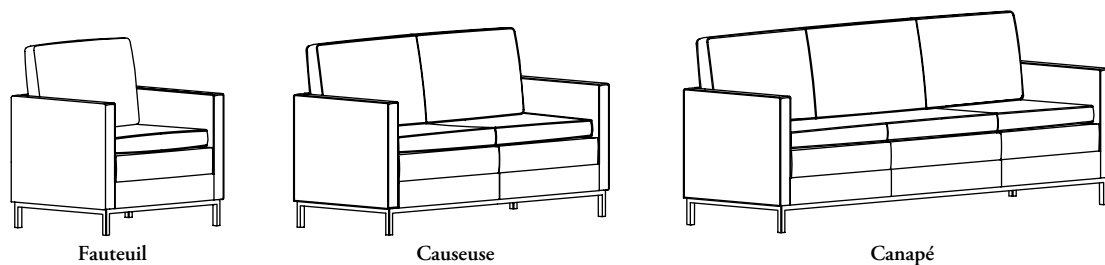

fauteuils de détente (suite)

Vasari

Page 339

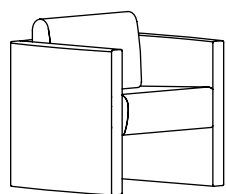

Fauteuil

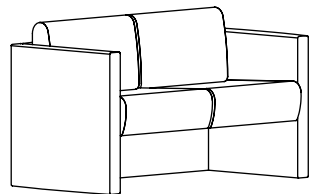

Causeuse

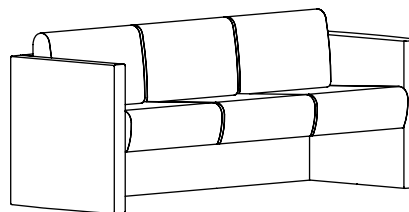

Canapé

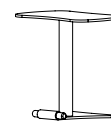
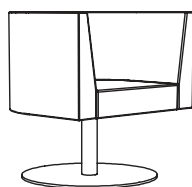

Table d'appoint

Vignette

Page 339



Fauteuil de détente
pivotant

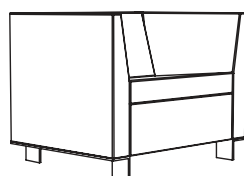

Fauteuil de détente
cubique

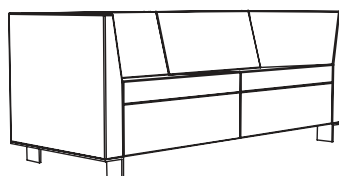

Causeuse

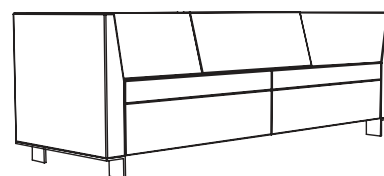

Canapé

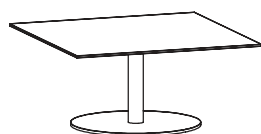

Table à café carrée



Table à café ronde

Contenu des sections	Code	Page
Introduction		
Où trouver l'information		3
Tableau d'ensemble – Fauteuils		8
Considérations ergonomiques		28
Comment choisir un fauteuil		30
Fauteuils de travail		
Tableau d'ensemble		38
Amicus		
Aperçu		44
Dimensions et exigences relatives au recouvrement		46
Fonctionnalités et instructions de réglage		48
Fauteuil de travail Synchro-Tilt Amicus	NACX	50
Fauteuil d'accueil Amicus	NAMG	52
Around		
Aperçu		54
Dimensions et exigences relatives au recouvrement		56
Fonctionnalités et instructions de réglage		58
Fauteuil de travail Synchro-Tilt Around, dossier en tissu maillé, complètement assemblé	NARM	60
Fauteuil de travail Synchro-Tilt Around, dossier en tissu maillé, partiellement assemblé	NARN	62
Fauteuil de travail Synchro-Tilt Around, dossier en tissu de recouvrement	NART	64
Fauteuil de travail Synchro-Tilt Around, dossier en tissu de recouvrement	NARU	66
Around – Tabouret pivotant, dossier maillé	NARH	68
Around – Tabouret pivotant, dossier recouvert	NARK	69
AT		
Aperçu		70
Dimensions et exigences relatives au recouvrement		71
Aménagements avec le fauteuil AT		73
Fauteuil AT	NWAM	74
Essa		
Aperçu		76
Dimensions et exigences relatives au recouvrement		78
Aménagements avec les fauteuils Essa		79
Fauteuil Essa, dossier recouvert avec coquille de plastique, recouvrement duo	NESP	82
Fauteuil Essa, dossier recouvert	NESU	83
Marini		
Aperçu		84
Dimensions et exigences relatives au recouvrement		85
Fonctionnalités et instructions de réglage		86
Fauteuil de travail Synchro-Tilt Marini	NMAX	87
Nuova Contessa		
Aperçu		88
Dimensions et exigences relatives au recouvrement		90
Fonctionnalités et instructions de réglage		92
Fauteuil de travail Synchro-Tilt Nuova Contessa	NCSA	95
Fauteuil de travail Synchro-Tilt Nuova Contessa	NCSM	96
Accessoires Nuova Contessa	NCAA	98

Contenu des sections	Code	Page
Metric		
Aperçu du fauteuil metric		100
Metric – dimensions et exigences relatives au recouvrement		101
Fauteuil Metric	NMEU	104
Fauteuil Metric, recouvrement mixte (intérieur et extérieur)	NMEM	105
Projek		
Aperçu		106
Dimensions et exigences relatives au recouvrement		107
Fonctionnalités et instructions de réglage		108
Fauteuil de travail Synchro-Tilt Projek	NPRT	110
Tabouret pivotant Projek	NPRD	111
Sabrina		
Aperçu		112
Dimensions et exigences relatives au recouvrement		116
Fonctionnalités et instructions de réglage		118
Fauteuil de travail Synchro-Tilt Sabrina	NSBY	120
Tabouret pivotant Sabrina	NSBD	122
Savera		
Aperçu		124
Dimensions et exigences relatives au recouvrement		128
Fonctionnalités et instructions de réglage		129
Fauteuil de travail Synchro-Tilt Savera	NSAY	136
Fauteuil de travail Synchro-Tilt XL Savera	NSAX	138
Fauteuil de travail à inclinaisons multiples Savera	NSAM	139
Fauteuil d'usage général basculant-pivotant Savera	NSAW	140
Tabouret pivotant Savera	NSAD	141
t-3		
Aperçu		142
Dimensions et exigences relatives au recouvrement		144
Fonctionnalités et instructions de réglage		146
Fauteuil de travail t-3	NXXY	148
Tabouret pivotant t-3	NXXF	149
Tone		
Aperçu du fauteuil de travail et du tabouret Synchro-Tilt Tone		150
Aperçu de l'enveloppe Luum pour les fauteuils et tabouret Tone		152
Aperçu de l'enveloppe en tricot pour les fauteuils et tabouret Tone		154
Aperçu de l'enveloppe Luum pour produits Tone		156
Aperçu de l'enveloppe en tricot pour produits Tone		157
Dimensions et exigences de recouvrement de Tone		158
Réglages de Tone et instructions		160
Aménagements avec les fauteuils Tone		162
Fauteuil de travail Tone, dossier maillé	NTTM	164
Tabouret pivotant Tone, dossier maillé	NTDM	165
Fauteuil de travail Tone, dossier maillé et enveloppe Luum	NTTF	166
Tabouret pivotant Tone, dossier maillé et enveloppe Luum	NTDF	168
Fauteuil de travail Tone, dossier maillé et enveloppe en tricot	NTTK	170
Tabouret pivotant Tone, dossier maillé et enveloppe en tricot	NTDK	172
Enveloppe Luum pour produits Tone	NTAF	173
Enveloppe en tricot pour produits Tone	NTAK	174

index (suite)

Contenu des sections	Code	Page
Visio		
Aperçu du fauteuil visio		176
Visio – dimensions et exigences relatives au recouvrement		177
Dossier en tissu maillé	NTEU	179
Fauteuils polyvalents		
Tableau d'ensemble / table des matières		184
Tabouret Spinner Ability		
Aperçu, dimensions et exigences relatives au recouvrement		189
Tabouret Spinner Ability	NACSP	190
Fauteuil d'accueil Around		
Aperçu du fauteuil d'accueil around		192
Around – dimensions et exigences relatives au recouvrement		194
Fauteuil d'accueil Around, dossier en tissu maillé	NARJ	196
Fauteuil d'accueil Around, dossier recouvert	NARY	197
Around Conference Chair		
Aperçu du fauteuil de conférence Around		198
Fauteuil de conférence Around – dimensions et exigences relatives au recouvrement		200
Fauteuil de conférence Around – instructions de réglage		201
Fauteuil de conférence Around, dossier maillé	NARC	202
Fauteuil de conférence Around, dossier en tissu de recouvrement	NARP	203
Just-Us		
Aperçu du fauteuil Just-Us		204
Just-Us – dimensions et exigences relatives au recouvrement		205
Réglages du Fauteuil Just-Us		206
Aménagements avec les fauteuils Just-Us		207
Fauteuil Just-Us, siège recouvert	NJUJ	208
Kupp		
Aperçu		210
Dimensions et exigences relatives au recouvrement		212
Aménagements avec les fauteuils Kupp		214
Fauteuil Kupp, siège en plastique	NKUP	216
Fauteuil Kupp, siège recouvert	NKUY	217
Chaise Kupp, siège en plastique	NKUX	218
Chaise Kupp, siège recouvert	NKUZ	219
Occo		
Aperçu		220
Dimensions et exigences relatives au recouvrement		222
Aménagements avec les fauteuils Occo		224
Fauteuil Occo – 4 pattes	NWOG	226
Fauteuil Occo – base en étoile	NWOW	227
Sitara		
Aperçu		228
Dimensions et exigences relatives au recouvrement		229
Fauteuil d'accueil Sitara	NSIG	230
Sprout		
Présentation des tabourets et tables sprout		232
Aperçu des tabourets sprout		233
Tabourets sprout – dimensions et exigences relatives au recouvrement		234
Aménagements avec les tabourets sprout		235
Aperçu des tables sprout		237
Tables sprout – dimensions et exigences relatives aux matériaux		239

Contenu des sections	Code	Page
Aménagements avec les tables sprout		242
Tabouret Sprout	NSPS	244
Table ronde Sprout	NSPR	245
Table carrée à coins arrondis Sprout	NSPT	246
Synapse		
Aperçu		248
Dimensions et exigences relatives au recouvrement		249
Fauteuil d'accueil en bois Synapse	NSYN	250
Fauteuil d'accueil en bois Synapse entièrement rembourré	NSYF	251
Taiga		
Dimensions et exigences relatives au recouvrement		253
Fauteuil d'accueil en bois Taiga	NTAGK	254
Variable		
Aménagements avec la gamme de fauteuils polyvalents variable		256
Utilisation dans les établissements d'enseignement		257
Utilisation dans les bureaux, les commerces et les milieux institutionnels		261
Utilisation dans les aires de formation en entreprise		263
Aperçu du fauteuil de travail pivotant polyvalent variable		264
Fauteuil de travail pivotant polyvalent variable – dimensions et exigences relatives au recouvrement		266
Fauteuil de travail pivotant polyvalent variable – fonctionnalités et instructions de réglage		268
Fauteuil de travail pivotant polyvalent Variable	NVRW	270
Tabouret pivotant polyvalent Variable	NVRD	272
Aperçu des chaises pour salle de conférence variable		274
Chaise pour salle de conférence variable – dimensions et exigences relatives au recouvrement		277
Chaise hybride variable – fonctionnalités et instructions de réglage		280
Fauteuil pour salle de conférence Variable	NVRC	282
Chaise HybrED avec plateau de rangement à la base Variable	NVRE	284
Chaise HybrED réglable en hauteur Variable	NVRH	286
Chaises empilables		
Tableau d'ensemble		290
Nami		
Aperçu		292
Dimensions		293
Chaise empilable Nami	NNAC	296
Tabouret de comptoir Nami	NNAS	297
Tabouret de bar Nami	NNAH	298
Chaise d'accueil empilable en bois Nami 3D	NNWC	299
Tabouret de comptoir en bois Nami 3D	NNWS	300
Tabouret de bar en bois Nami 3D	NNWH	301
Accessoires Nami	NNA	302
Variable		
Aperçu		304
Dimensions et exigences relatives au recouvrement		305
Chaise empilable Variable	NVRG	308
Tabouret empilable Variable	NVRS	312
Porte-livres Variable	NVRAB	314
Dispositif de jumelage Variable	NVRAG	315
Tablette Variable	NVRAT	316
Chariot Variable	NVRAW	317

Contenu des sections	Code	Page
Volume		
Aperçu, dimensions et exigences relatives au recouvrement		318
Chaise Volume	NHDS	320
Accessoires Volume	NHD	321
Zone		
Aperçu		322
Dimensions et exigences relatives au recouvrement		323
Chaise empilable Zone	NZOC	324
Accessoires Zone	NZO	325
Fauteuil de détente		
Tableau d'ensemble		332
Aegis		
Dimensions et exigences relatives au recouvrement		339
Banc de détente Aegis	NAE	340
Fauteuil de détente Aegis	NAE	341
Banqs		
Qu'est-ce que banqs		343
Aménagements avec banqs		344
Tissus et finitions		346
Produits banqs		350
Comprendre les canapés et bancs banqs		356
Aperçu du canapé simple banqs pour travail individuel, standard		358
Dimensions et exigences relatives au recouvrement		359
Aperçu du canapé simple banqs pour travail individuel, large		360
Dimensions et exigences relatives au recouvrement		361
Canapé simple Banqs pour travail individuel	NBS / NBM	362
Aperçu du canapé de coin en alcôve banqs pour travail individuel, standard		368
Dimensions et exigences relatives au recouvrement		369
Aperçu du canapé de coin en alcôve banqs pour travail individuel, large		370
Dimensions et exigences relatives au recouvrement		385
Canapé de coin en alcôve Banqs pour travail individuel – gauche	NBL / NBN	372
Canapé de coin en alcôve Banqs pour travail individuel – droite	NBR / NBO	378
Aperçu du canapé complet en alcôve banqs pour travail individuel, standard		384
Dimensions et exigences relatives au recouvrement		385
Aperçu du canapé complet en alcôve banqs pour travail individuel, large		386
dimensions et exigences relatives au recouvrement		387
Canapé complet en alcôve Banqs pour travail individuel	NBF / NBP	388
Aperçu du banc rectangulaire sans dossier banqs		394
Dimensions et exigences relatives au recouvrement		395
Banc rectangulaire sans dossier Banqs	NBAR / NBWR	396
Aperçu du canapé simple banqs		398
Dimensions et exigences relatives au recouvrement		399
Canapé simple Banqs	NBAS / NBWS	400
Aperçu des canapés dos à dos banqs		404
Dimensions et exigences relatives au recouvrement		405
Canapés dos à dos Banqs	NBAB / NBWB	406
Aperçu du canapé de coin en alcôve banqs		410
Dimensions et exigences relatives au recouvrement		411
Canapé de coin en alcôve Banqs	NBAC / NBWC	412
Aperçu du canapé complet en alcôve banqs		416

Contenu des sections	Code	Page
Dimensions et exigences relatives au recouvrement		417
Canapé complet en alcôve Banqs	NBAF / NBWF	418
Directives d'application des tissus banqs		422
Aperçu de l'écran-rallonge haut banqs		424
Aménagements		425
Dimensions et exigences relatives au recouvrement		426
Écran-rallonge haut Banqs	NBAZ	427
Aperçu de l'ensemble d'intégration murale pour affichage numérique banqs		428
Dimensions et exigences relatives au recouvrement		429
Ensemble d'intégration murale pour affichage numérique Banqs	NBAY	430
Ensemble de gestion du câblage pour table avec chargeur contre une cloison architecturale	NBAX	431
Aperçu de la table avec base plate banqs		432
Aménagements		433
Aperçu des styles de chant des tables banqs		436
Fil du bois		437
Dimensions et exigences relatives au recouvrement		438
Table avec base plate Banqs	NBAT	440
Aperçu de la table avec base cruciforme banqs		442
Table avec base cruciforme Banqs	NBAU	443
Comprendre les tables autoportantes banqs		444
Aperçu de la table d'appoint autoportante banqs		445
Dimensions et exigences relatives au recouvrement		446
Table d'appoint autoportante Banqs	NBAH / NBWH	447
Aperçu de la table d'appoint autoportante banqs avec écran		448
Dimensions et exigences relatives au recouvrement		449
Table d'appoint autoportante Banqs avec écran	NBAL / NBWL	450
Aperçu des accessoires banqs		453
Coussin amovible Banqs	NBAP	454
Crochet à manteau repositionnable Banqs	NBAM	455
Plaque de jumelage Banqs	NBAG	456
Ensemble de jumelage Banqs	NBAEP	457
Module d'alimentation Banqs à montage sous canapé	NBAA	458
Petit module d'alimentation rabattable Banqs	NBAJ	459
Belize		
Dimensions et exigences relatives au recouvrement		461
Fauteuil de détente Belize	NBEC	462
Bonds		
Qu'est-ce que bonds		464
Produits bonds		465
Aménagements avec bonds		467
Aperçu des sièges autoportants bonds		480
Dimensions et exigences relatives au recouvrement		482
Aménagements		483
Bloc simple autoportant	NBOSF	484
Bloc double autoportant	NBOSD	485
Aperçu des blocs-sièges bonds – non compatible avec les sangles		486

index (suite)

Contenu des sections	Code	Page
Aperçu des blocs-sièges bonds – compatible avec les sangles		487
Dimensions et exigences relatives au recouvrement		488
Bloc-siège – non compatible avec les sangles	NB0SN	490
Bloc-siège – compatible avec les sangles	NB0SS	491
Ensemble de jumelage	NB0SG	492
Ensemble de sangles	NB0SK	493
Aperçu des blocs-tables carrés bonds		494
Dimensions et exigences relatives au recouvrement		495
Aperçu des blocs-tables rectangulaires		496
dimensions et exigences relatives au recouvrement		497
Aperçu des blocs-tables triangulaire bonds		498
Blocs-tables triangulaires bonds – dimensions et exigences relatives au recouvrement		499
Aménagements		500
Bloc-table – carré	NB0TS	502
Bloc-table – rectangulaire	NB0TR	503
Bloc-table – triangulaire	NB0TT	504
Aperçu des tables auxiliaires bonds		505
Dimensions et exigences relatives au recouvrement		506
Aménagements		507
Table auxiliaire	NB0A	508
Banc pour espaces collaboratifs		
Aperçu du banc pour espaces collaboratifs		510
Banc rond pour espaces collaboratifs	NCOR	511
Banc carré pour espaces collaboratifs	NCOS	512
dna de Teknion		
Aperçu de dna		514
Présentation des idées d'aménagements		515
Possibilités d'aménagements avec la gamme dna		516
Renseignements préliminaires sur les fauteuils dna		517
Renseignements préliminaires sur les tables dna		518
Aménagements avec fauteuils et tables dna		519
Comprendre les câbles d'alimentation et de communication		522
Renseignements sur les modules d'alimentation/communication encastrés dna		523
Finitions des produits dna		524
Dimensions et exigences relatives au recouvrement		525
Banc modulaire dna	NDN	530
Banc carré modulaire dna	NDNC	531
Table carrée modulaire dna	NDNS	532
Table de service modulaire complémentaire dna	NDNM	533
Ferrure de liaison dna	NDNJ	534
Ferrure de fixation au plancher dna	NDNF	534
Table autoportante pour ordinateur portable dna	NDNL	535
Table à café autoportante dna	NDNT	536
Table à café rectangulaire autoportante dna	NDNU	537
Ferrarra		
Dimensions et exigences relatives au recouvrement		538
Fauteuil de détente Ferrarra	LFER	539
Tux		
Dimensions et exigences relatives au recouvrement		540
Fauteuil de détente Tux	LTUX	541

Contenu des sections	Code	Page
Vasari		
Dimensions et exigences relatives au recouvrement		542
Fauteuil de détente Vasari	NVAC	543
Causeuse de détente Vasari	NVA	544
Table d'appoint Vasari	NVAT	545
Vignette		
Dimensions et exigences relatives au recouvrement		546
Fauteuil Vignette	NVBS	547
Table à café Vignette	NVBT	548

considérations ergonomiques



problèmes

Un mauvais choix de fauteuil entraîne les problèmes suivants :

- Flexion exagérée – provoque douleur et fatigue dans la région lombaire et comprime les organes internes. Voir les solutions A) et B) ci-dessous pour résoudre ce problème.
- Repliement des genoux – provoque douleur et compression des cuisses. Voir la solution B) ci-dessous pour résoudre ce problème.
- Extension des bras – provoque des douleurs à la nuque et aux épaules, et des maux de tête. Voir la solution B) ci-dessous pour résoudre ce problème.
- Inclinaison de la tête – provoque raideur et douleur au cou et aux épaules. Voir les solutions D) et E) ci-dessous pour résoudre ce problème.

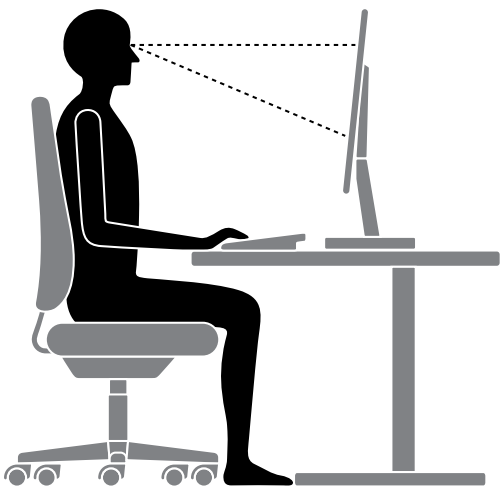

solutions

Caractéristiques ergonomiques d'un fauteuil approprié à la tâche :

- A) Posture dynamique – Le torse peut bouger librement, ce qui réduit la fatigue.
- B) Angle ouvert – Les jambes forment un angle d'au moins 90° avec le torse, ce qui élimine la tension dorsale et prévient la compression des organes. Les mollets forment aussi un angle d'au moins 90° par rapport aux cuisses, ce qui prévient la compression des cuisses.
- C) Position latérale des bras – Les épaules sont détendues, les bras sont éloignés de 15° au maximum du corps et les mains sont étendues juste au-dessus du bureau ou du clavier (que le fauteuil soit ou non doté d'appuie-bras), ce qui prévient la tension dans la région du cou et des épaules.
- D) Tête droite – Prévient la tension au cou et aux épaules.
- E) Position de l'équipement – La hauteur, l'angle et la distance doivent tenir compte de :
 - l'axe visuel – l'angle maximum auquel on peut voir un objet sans plier le cou;
 - la distance focale – la distance nécessaire pour voir l'objet de la tâche;
 - la portée – la distance minimum nécessaire pour atteindre l'objet de la tâche sans modifier la position du haut du corps.

considérations ergonomiques (suite)

la position assise est l'une des plus fatigantes pour la colonne vertébrale.

- Les positions couchée, inclinée et debout permettent un meilleur alignement et une meilleure circulation du liquide céphalorachidien tout en exerçant une moins grande pression sur les articulations vertébrales que la position assise, et tout particulièrement une mauvaise position assise.
- Il est extrêmement important de choisir un fauteuil adapté à la tâche et de le régler convenablement.

position assise appropriée

- Occuper toute la surface du siège afin de tirer pleinement avantage du profil du siège et du dossier.
- Ajuster le siège et le dossier de sorte que le support lombaire soit à la bonne hauteur, soit normalement de 6 po à 10 po de la surface du siège.
- Choisir une hauteur de siège qui permette de tenir la tête droite ou légèrement inclinée vers la tâche, et les bras et les genoux à un angle d'au moins 90°, pieds bien à plat sur le sol.
- Ajuster les appuie-bras de façon que les épaules soient détendues et que les mains soient étendues au-dessus du clavier.
- Bouger régulièrement, sur le fauteuil et dans l'aire de travail.
- Régler fréquemment le fauteuil en fonction de la tâche du moment.

fauteuils teknion

- Les fauteuils Teknion sont offerts dans une vaste gamme de formats et sont dotés d'un large éventail de mécanismes de réglage, de sorte à répondre aux normes ANSI/BIFMA. Consulter la rubrique *Fonctions des fauteuils* dans les pages suivantes pour obtenir plus de détails.

comment choisir un fauteuil : fonctions des fauteuils

Type de fauteuils	Application	Utilisations typiques
tâche spécialisée	<ul style="list-style-type: none"> Convient aux tâches répétitives ou se déroulant sur une longue période, notamment les travaux à l'ordinateur. Ce type de fauteuils peut être partagé par plusieurs utilisateurs. 	<ul style="list-style-type: none"> traitement de données central téléphonique/centre d'appels programmation
multitâche	<ul style="list-style-type: none"> Convient aux situations où l'occupant est assis pendant de longues périodes et accomplit diverses fonctions de durée moyenne (travail à l'ordinateur, lecture, classement, réunions, etc.) sur des plans de travail différents. 	<ul style="list-style-type: none"> gestion administration fonctions professionnelles
usage général	<ul style="list-style-type: none"> Convient aux tâches de courte durée, comme les travaux ponctuels à l'ordinateur, ou aux réunions. 	<ul style="list-style-type: none"> bureau de vente salle de réunion
direction	<ul style="list-style-type: none"> Convient aux fonctions axées sur la prise de décisions, aux réunions prolongées où le confort est un élément important, ainsi qu'aux activités ponctuelles de lecture, de rédaction ou de travail à l'ordinateur. 	<ul style="list-style-type: none"> gestion salle de réunion de direction
réunion/conférence	<ul style="list-style-type: none"> Convient aux réunions et aux tâches de rédaction et de lecture de durée courte à modérée. 	<ul style="list-style-type: none"> salle de réunion officielle ou informelle
accueil	<ul style="list-style-type: none"> Convient aux besoins de courte durée. 	<ul style="list-style-type: none"> complément aux fauteuils de travail dans un bureau ou un poste de travail cafétéria salle de classe, auditorium
tabouret	<ul style="list-style-type: none"> Convient aux tâches se déroulant sur des plans de travail hauts. Solution pour tables réglables en hauteur, de la hauteur comptoir (36 po) à bar (42 po). 	<ul style="list-style-type: none"> caissier conception, dessin travail en laboratoire
détente	<ul style="list-style-type: none"> Type de fauteuils conçu pour le confort et la détente. Convient aux aires de réception et aux bureaux de nouvelle génération. 	<ul style="list-style-type: none"> aire d'attente espace commun lieu public ou accueil de visiteurs dans un bureau
empilable	<ul style="list-style-type: none"> Convient aux environnements susceptibles d'être souvent réaménagés. Peut être offert avec options pour bureau de hauteur comptoir (36 po) à bar (42 po). 	<ul style="list-style-type: none"> cafétéria classe et campus bibliothèque salle de réunion salle publique
surdimensionnés	<ul style="list-style-type: none"> Convient aux tâches répétitives ou se déroulant sur une longue période, notamment les travaux à l'ordinateur. Ce type de fauteuils peut être partagé par plusieurs utilisateurs. 	<ul style="list-style-type: none"> centre d'appels 24 heures sur 24

comment choisir un fauteuil : fonctions des fauteuils (suite)





Type de fauteuils	Caractéristiques des fauteuils de cette catégorie	Mécanismes ou configurations
tâche spécialisée	<ul style="list-style-type: none"> Mécanisme de réglage à réaction intégrale aux mouvements de l'occupant. Réglage optimal permettant d'adapter le fauteuil aux préférences individuelles. 	<ul style="list-style-type: none"> mécanisme Synchro-Tilt réglage en hauteur du support lombaire ou du dossier appuie-bras réglables en hauteur et en largeur réglage de la profondeur du siège
multitâche	<ul style="list-style-type: none"> Mécanisme d'autorégulation dynamique à réaction. Les modèles à appuie-bras réglables peuvent aussi convenir aux tâches spécialisées. Remarque : les fauteuils spécialisés conviennent aussi aux tâches multiples ou aux fonctions générales. 	<ul style="list-style-type: none"> mécanisme Synchro-Tilt mécanisme basculant appuie-bras réglables réglage en hauteur du support lombaire ou du dossier
usage général	<ul style="list-style-type: none"> Répond aux impératifs fonctionnels fondamentaux. Remarque les fauteuils spécialisés et multitâches conviennent aussi aux fonctions générales. 	<ul style="list-style-type: none"> mécanisme basculant mécanisme basculant-pivotant mécanisme pivotant
direction	<ul style="list-style-type: none"> Mécanisme d'autorégulation dynamique à réaction. Convient au statut découlant des fonctions de direction. 	<ul style="list-style-type: none"> mécanisme Synchro-Tilt mécanisme basculant mécanisme basculant-pivotant
réunion/conférence	<ul style="list-style-type: none"> Convient lorsqu'une fonctionnalité complète n'est pas toujours requise. Solutions simples. 	<ul style="list-style-type: none"> appuie-bras fixes divers mécanismes pivotants
accueil	<ul style="list-style-type: none"> Configuration et construction confortables. Bon nombre des gammes de fauteuils de travail proposent des fauteuils d'accueil complémentaires. 	<ul style="list-style-type: none"> cantilever traîneau empilable quatre pieds tabouret
tabouret	<ul style="list-style-type: none"> Répond aux impératifs fonctionnels fondamentaux de brève durée. 	<ul style="list-style-type: none"> mécanisme pivotant
détente	<ul style="list-style-type: none"> Multiplis formats et options. Accessoires favorisant l'intégration dans les bureaux de nouvelle génération. 	<ul style="list-style-type: none"> fauteuil causeuse canapé
empilable	<ul style="list-style-type: none"> Empilage compact Pour les environnements denses. Répond aux impératifs fonctionnels fondamentaux de brève durée (chariot de rangement en option). Léger, facile à déplacer. 	<ul style="list-style-type: none"> cadres empilables à piètement traîneau à quatre pieds
surdimensionnés	<ul style="list-style-type: none"> Conçu pour les utilisateurs de grande taille. Coussins du siège et du dossier calibrés pour un confort accru. Construction et pièces très robustes. 	<ul style="list-style-type: none"> appuie-bras standard ou spacieux mécanisme Synchro-Tilt réglage de la tension

comment choisir un fauteuil : grille d'application par gammes

- Les fauteuils spécialisés et multitâches se trouvent à la section *Fauteuils de travail*.
- Les tabourets réglables en hauteur se trouvent à la section *Fauteuils de travail polyvalents*.
- Les tabourets de bar et comptoir se trouvent à la section *Fauteuils polyvalents*.

	TÂCHE SPÉCIALISÉE	MULTITÂCHE	USAGE GÉNÉRAL	DIRECTION	RÉUNION / CONFÉRENCE	ACCUEIL	TABOURET PIVOTANT	DÉTENTE	TABOURET DE BAR	TABOURET DE COMPTOIR	SURDIMENSIONNÉS	24 HEURES SUR 24	CAFÉTÉRIA	SALLE DE FORMATION / AUDITORIUM	EMPILABLE / EMBOÛTABLE
AEGIS															
AMICUS															
AROUND															
AT															
BELIZE															
BONDS															
BANC POUR ESPACES COLL.															
ESSA															
FERRARRA															
JUST-US															
KUPP															
MARINI															
METRIC															
NAMI															
NUOVA CONTESSA															
OCCO															
PROJEK															
SABRINA															
SAVERA															
SAVERA XL															
SITARA															
TABOURETS SPROUT															
SYNAPSE															
T-3															
TAIGA															
TEKNION DNA															
TONE															
TUX															
VARIABLE															
VASARI															
VIGNETTE															
VISIO															
VOLUME															
ZONE															

comment choisir un fauteuil : grille des fonctions par mécanismes

AMICUS	AROUND	AT	ESSA	JUST-US	MARINI	METRIC	NUOVA CONTESSA	PROJEK	SABRINA	SAVERA	SAVERA XL	SICLA	T-3	STONE	VARIABLE	VIGNETTE	VISO	RÉGLAGES	MÉCANISMES
																		<ul style="list-style-type: none"> • équilibrage du poids • réglage simultané du dossier et du siège selon un rapport de 3,5:1 • limiteur de déplacement à 3 positions avec blocage de l'inclinaison du dossier en position droite • réglage de la hauteur du siège • pivotement sur 360° 	SYNCHRO-TILT (équilibrage du poids) 
																		<ul style="list-style-type: none"> • réglage simultané du dossier et du siège selon un rapport de 3:1 ou 2:1 • basculement blocable dans diverses positions • réglage de la hauteur du siège • pivotement sur 360° 	SYNCHRO-TILT 
																		<ul style="list-style-type: none"> • réglages séparés du dossier et du siège • réglage de la hauteur du siège • pivotement sur 360° 	INCL. MULTIPLES 
																		<ul style="list-style-type: none"> • réglage simultané du dossier et du siège selon un rapport fixe de 1:1; articulation au vérin • réglage de la hauteur du siège • pivotement sur 360° 	BASCULANT-PIVOTANT 
																		<ul style="list-style-type: none"> • réglage de la hauteur du siège • pivotement sur 360° (tabourets) 	PIVOTANT 

PLAGE DE RÉGLAGE DE LA HAUTEUR DU VÉRIN																	STYLE DE VÉRIN		
																		3 po	Court
																		4 po	Standard
																	4-1/2 po		
																		5 po	Long

fauteuils de travail

fauteuils de travail

TABLEAU D'ENSEMBLE ET TABLE DES MATIÈRES	38
APERÇU DU FAUTEUIL AMICUS	44
AMICUS – DIMENSIONS ET EXIGENCES RELATIVES AU RECOUVREMENT	46
AMICUS – FONCTIONNALITÉS ET INSTRUCTIONS DE RÉGLAGE	48
AMICUS – PAGES DESCRIPTIVES	50
APERÇU DU FAUTEUIL ET DU TABOURET AROUND	54
AROUND – DIMENSIONS ET EXIGENCES RELATIVES AU RECOUVREMENT	56
AROUND – FONCTIONNALITÉS ET INSTRUCTIONS DE RÉGLAGE	58
AROUND – PAGES DESCRIPTIVES	60
APERÇU DU FAUTEUIL AT	70
FAUTEUILS AT – DIMENSIONS ET EXIGENCES RELATIVES AU RECOUVREMENT	71
FONCTIONNALITÉS ET INSTRUCTIONS DE RÉGLAGE	72
AMÉNAGEMENTS AVEC LES FAUTEUILS AT	73
AT – PAGES DESCRIPTIVES	74
APERÇU DU FAUTEUIL ESSA	76
FAUTEUIL ESSA – DIMENSIONS ET EXIGENCES RELATIVES AU RECOUVREMENT	78
AMÉNAGEMENTS AVEC LES FAUTEUILS ESSA	79
ESSA – PAGES DESCRIPTIVES	82
APERÇU DU FAUTEUIL MARINI	84
MARINI – DIMENSIONS ET EXIGENCES RELATIVES AU RECOUVREMENT	85
MARINI – FONCTIONNALITÉS ET INSTRUCTIONS DE RÉGLAGE	86
MARINI – PAGES DESCRIPTIVES	87
APERÇU DU FAUTEUIL NUOVA CONTESSA	88
NUOVA CONTESSA – DIMENSIONS ET EXIGENCES RELATIVES AU RECOUVREMENT	90
NUOVA CONTESSA – FONCTIONNALITÉS ET INSTRUCTIONS DE RÉGLAGE	92
NUOVA CONTESSA – PAGES DESCRIPTIVES	95
APERÇU DU FAUTEUIL METRIC	100
METRIC – DIMENSIONS ET EXIGENCES RELATIVES AU RECOUVREMENT	101
FONCTIONNALITÉS ET INSTRUCTIONS DE RÉGLAGE	102
METRIC – PAGES DESCRIPTIVES	104

fauteuils de travail (suite)

APERÇU DU FAUTEUIL PROJEK	106
PROJEK – DIMENSIONS ET EXIGENCES RELATIVES AU RECOUVREMENT	107
PROJEK – FONCTIONNALITÉS ET INSTRUCTIONS DE RÉGLAGE	108
PROJEK – PAGES DESCRIPTIVES	110
APERÇU DU FAUTEUIL SABRINA	112
SABRINA – DIMENSIONS ET EXIGENCES RELATIVES AU RECOUVREMENT	116
SABRINA – FONCTIONNALITÉS ET INSTRUCTIONS DE RÉGLAGE	118
SABRINA – PAGES DESCRIPTIVES	120
APERÇU DU FAUTEUIL SAVERA	124
SAVERA – DIMENSIONS ET EXIGENCES RELATIVES AU RECOUVREMENT	128
SAVERA – FONCTIONNALITÉS ET INSTRUCTIONS DE RÉGLAGE	129
SAVERA – PAGES DESCRIPTIVES	136
APERÇU DU FAUTEUIL T-3	142
T-3 – DIMENSIONS ET EXIGENCES RELATIVES AU RECOUVREMENT	144
T-3 – FONCTIONNALITÉS ET INSTRUCTIONS DE RÉGLAGE	146
T-3 – PAGES DESCRIPTIVES	148
APERÇU DU FAUTEUIL DE TRAVAIL ET DU TABOURET SYNCHRO-TILT TONE	150
APERÇU DE L'ENVELOPPE LUUM POUR LES FAUTEUILS ET TABOURETS TONE	152
APERÇU DE L'ENVELOPPE EN TRICOT POUR LES FAUTEUILS ET TABOURETS TONE	154
APERÇU DE L'ENVELOPPE LUUM POUR PRODUITS TONE	156
APERÇU DE L'ENVELOPPE EN TRICOT POUR PRODUITS TONE	157
DIMENSIONS ET EXIGENCES DE RECOUVREMENT DE TONE	158
RÉGLAGES DE TONE ET INSTRUCTIONS	160
AMÉNAGEMENTS AVEC LES FAUTEUILS TONE	162
PAGES DESCRIPTIVES DE TONE	164
APERÇU DU FAUTEUIL VISIO	176
VISIO – DIMENSIONS ET EXIGENCES RELATIVES AU RECOUVREMENT	177
FONCTIONNALITÉS ET INSTRUCTIONS DE RÉGLAGE	178
VISIO – PAGES DESCRIPTIVES	179

tableau d'ensemble

Amicus

Page 50

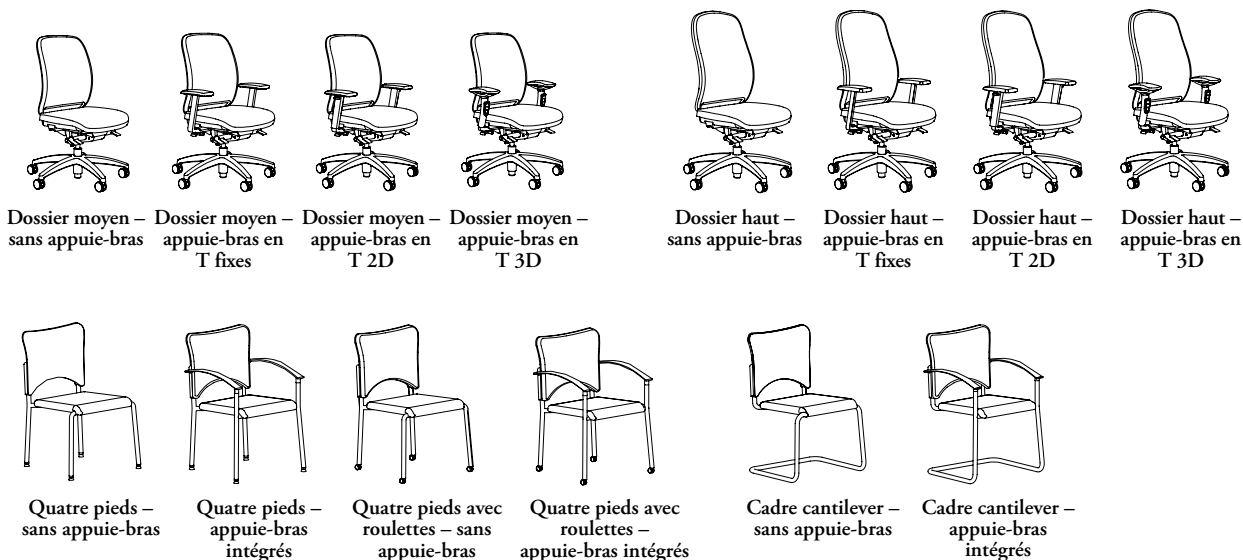

Dossier moyen – sans appuie-bras Dossier moyen – appuie-bras en T fixes Dossier moyen – appuie-bras en T 2D Dossier moyen – appuie-bras en T 3D Dossier haut – sans appuie-bras Dossier haut – appuie-bras en T fixes Dossier haut – appuie-bras en T 2D Dossier haut – appuie-bras en T 3D

Quatre pieds – sans appuie-bras Quatre pieds – appuie-bras intégrés Quatre pieds avec roulettes – sans appuie-bras Quatre pieds avec roulettes – appuie-bras intégrés Cadre cantilever – sans appuie-bras Cadre cantilever – appuie-bras intégrés

Around

Page 60

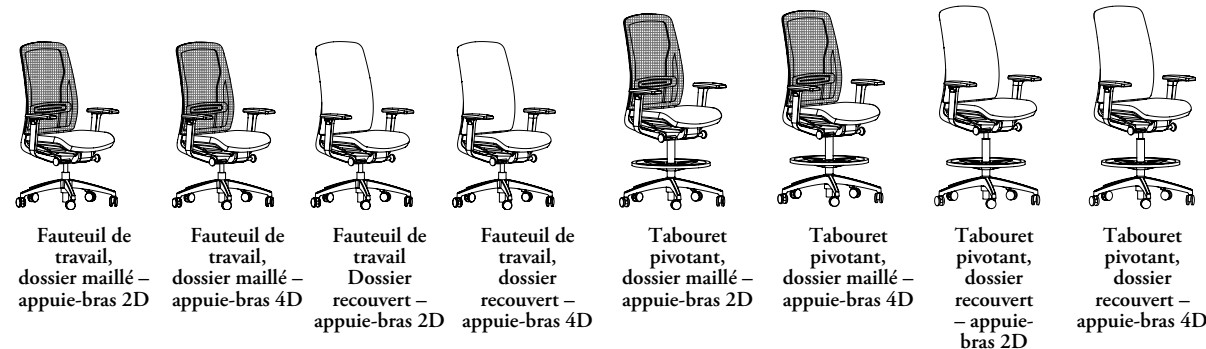

Fauteuil de travail, dossier maillé – appuie-bras 2D Fauteuil de travail, dossier maillé – appuie-bras 4D Fauteuil de travail, Dossier recouvert – appuie-bras 2D Fauteuil de travail, dossier recouvert – appuie-bras 4D Tabouret pivotant, dossier maillé – appuie-bras 2D Tabouret pivotant, dossier maillé – appuie-bras 4D Tabouret pivotant, dossier recouvert – appuie-bras 2D Tabouret pivotant, dossier recouvert – appuie-bras 4D

(fauteuil polyvalent également offert)

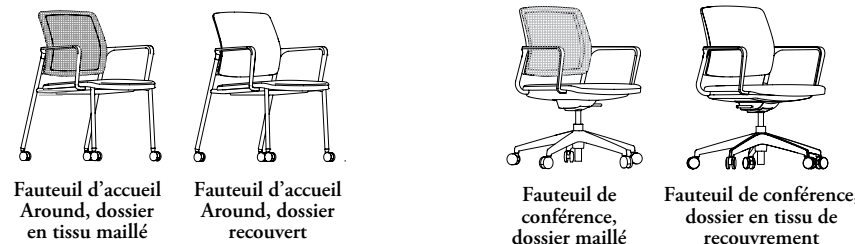

Fauteuil d'accueil Around, dossier en tissu maillé Fauteuil d'accueil Around, dossier recouvert Fauteuil de conférence, dossier maillé Fauteuil de conférence, dossier en tissu de recouvrement

tableau d'ensemble

AT

Page 74



Fauteuil Essa

Page 82



Sans appuie-bras



Appuie-bras fixes



Appuie-bras réglables en hauteur



Dossier haut – appuie-bras en T

Marini

Page 87

Contessa

Page 95



Entièrement maillé, sans appuie-tête, appuie-bras fixes



Entièrement maillé, sans appuie-tête, appuie-bras 4D



Recouvrement duo, sans appuie-tête, appuie-bras fixes



Recouvrement duo, sans appuie-tête, appuie-bras 4D



Avec appuie-tête



Avec crochet à manteau

Metric

Page 104



Recouvrement unique



Recouvrement duo



Recouvrement mixte (intérieur et extérieur)

tableau d'ensemble

Projek

Page 110



Fauteuil de travail, dossier haut – sans appuie-bras



Fauteuil de travail, dossier haut – appuie-bras en T fixes



Fauteuil de travail, dossier haut – appuie-bras 2D



Fauteuil de travail, dossier haut – appuie-bras 3D



Fauteuil de travail, avec appuie-tête optionnel

(fauteuil polyvalent également offert)



Tabouret pivotant – sans appuie-bras



Tabouret pivotant – appuie-bras 2D



Tabouret pivotant – appuie-bras 3D



Tabouret pivotant – avec appuie-tête



Fauteuil d'accueil – cantilever



Fauteuil pour salle de conférence

Sabrina

Page 120

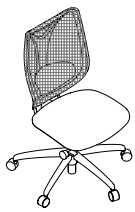

Sans appuie-bras



Appuie-bras fixes



Sans appuie-bras

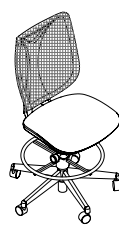

Tabouret pivotant – sans appuie-bras



Tabouret pivotant – appuie-bras fixes



Tabouret pivotant – sans appuie-bras

options de dossiers

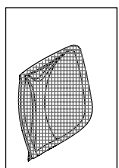

Sans appuie-tête – sans crochet à manteau

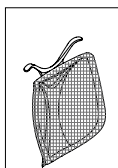

Sans appuie-tête – avec crochet à manteau

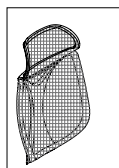

Avec appuie-tête – sans crochet à manteau

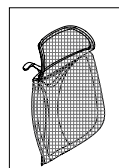

Avec appuie-tête – sans crochet à manteau

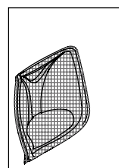

Avec support lombaire

tableau d'ensemble

Savera et XL Savera

Page 136



Dossier moyen – sans appuie-bras



Dossier moyen – appuie-bras en T fixes



Dossier moyen – appuie-bras 2D



Dossier moyen – appuie-bras 4D

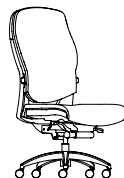

Dossier haut – sans appuie-bras



Dossier haut – appuie-bras en T fixes

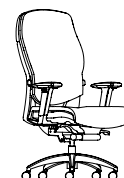

Dossier haut – appuie-bras 2D



Dossier haut – appuie-bras 4D

fauteuil de travail Savera avec mécanisme Synchro-Tilt, à inclinaisons multiples et basculant-pivotant



Tabouret pivotant – sans appuie-bras



Tabouret pivotant – appuie-bras 2D

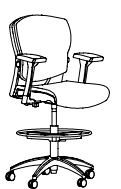

Tabouret pivotant – appuie-bras 4D



Inclinaisons multiples



Dossier moyen – sans appuie-bras



Dossier moyen – standard



Dossier moyen – ample

t-3

Page 148



Dossier moyen – sans appuie-bras



Dossier moyen – appuie-bras en T fixes



Dossier moyen – appuie-bras en T



Tabouret pivotant – sans appuie-bras



Tabouret pivotant – appuie-bras en T

dossiers

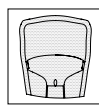

Maillé

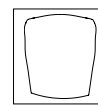

Rembourré

tableau d'ensemble

Tone

page 164

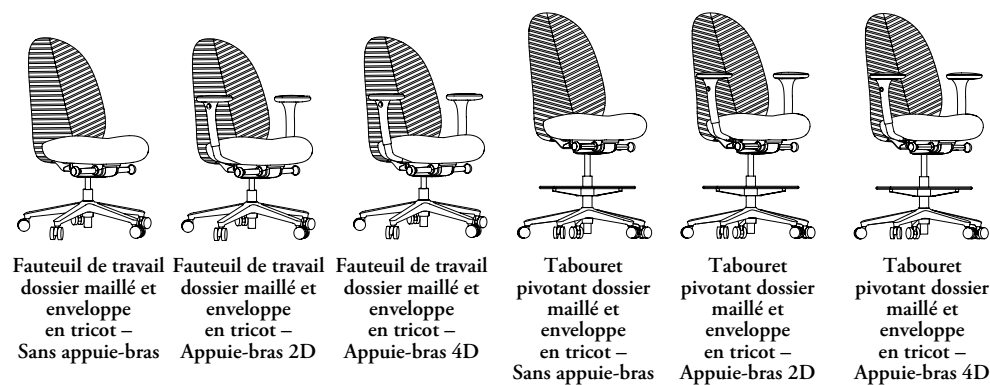
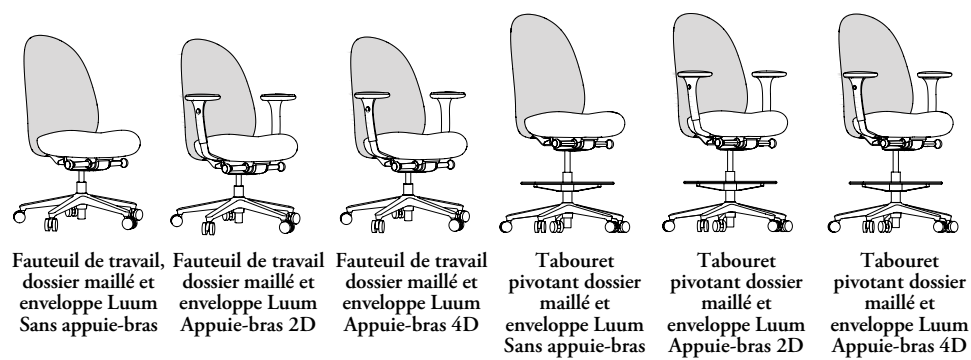
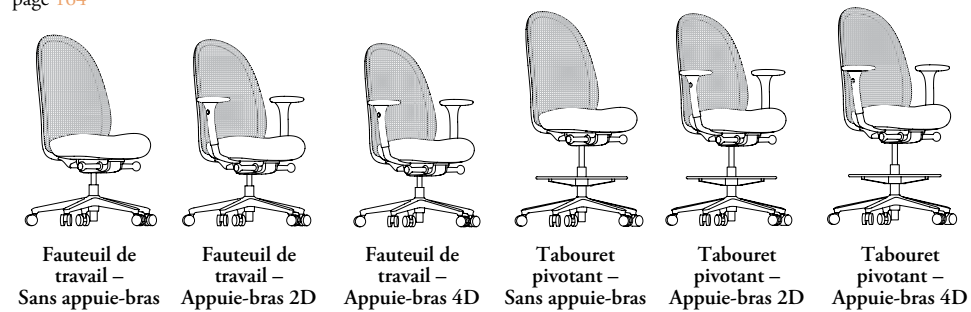

Visio

Page 179



Dossier en tissu maillé

aperçu du fauteuil amicus

Le fauteuil Amicus a un design épuré et s'ajuste de façon intuitive.

Les fauteuils Amicus sont équipés de roulettes conçues pour être utilisées sur des tapis. Si ces dernières sont posées sur des surfaces rigides, le fauteuil peut rouler ou basculer d'une manière imprévue. Des roulettes convenant aux surfaces rigides sont aussi offertes. En cas de doute, consulter son distributeur pour faire le choix approprié.

C'est le fauteuil de travail et de direction Synchro-Tilt Amicus qui est illustré ci-dessous.

Fauteuil de travail Synchro-Tilt Amicus (NACX)



gamme

recouvrement unique



Dossier moyen – sans appuie-bras (NACXFN) Dossier moyen – appuie-bras en T fixes (NACXFF) Dossier moyen – appuie-bras en T 2D (NACXFW) Dossier moyen – appuie-bras en T 3D (NACXFP) Dossier haut – sans appuie-bras (NACXHN) Dossier haut – appuie-bras en T fixes (NACXHF) Dossier haut – appuie-bras en T 2D (NACXHW) Dossier haut – appuie-bras en T 3D (NACXHP)

recouvrement duo



Dossier moyen – sans appuie-bras (NACXFN) Dossier moyen – appuie-bras en T fixes (NACXFF) Dossier moyen – appuie-bras en T 2D (NACXFW) Dossier moyen – appuie-bras en T 3D (NACXFP) Dossier haut – sans appuie-bras (NACXHN) Dossier haut – appuie-bras en T fixes (NACXHF) Dossier haut – appuie-bras en T 2D (NACXHW) Dossier haut – appuie-bras en T 3D (NACXHP)

aperçu du fauteuil amicus (suite)

Amicus – Cantilever Frame (NAMG)



gamme

dossier en plastique



Quatre pieds – sans appuie-bras (NAMGDFNZ)



Quatre pieds – appuie-bras intégrés (NAMGDFKŽ)



Quatre pieds avec roulettes – sans appuie-bras (NAMGDGNZ)



Quatre pieds avec roulettes – appuie-bras intégrés (NAMGDGKZ)



Cadre cantilever – sans appuie-bras (NAMGDCNZ)



Cadre cantilever – appuie-bras intégrés (NAMGDCKŽ)

dossier en plastique rembourré



Quatre pieds – sans appuie-bras (NAMGDFNU)



Quatre pieds – appuie-bras intégrés (NAMGDFKŮ)



Quatre pieds avec roulettes – sans appuie-bras (NAMGDGNU)



Quatre pieds avec roulettes – appuie-bras intégrés (NAMGDGKU)



Cadre cantilever – sans appuie-bras (NAMGDCNU)



Cadre cantilever – appuie-bras intégrés (NAMGDCKŮ)

amicus – dimensions et exigences relatives au recouvrement

caractéristiques

- Conçu et testé pour des utilisateurs pesant au plus 300 lb.

poids

Fauteuil de travail d'usage dossier moyen	43 lb à 46 lb
Fauteuil de travail d'usage dossier haut	43 lb à 46 lb

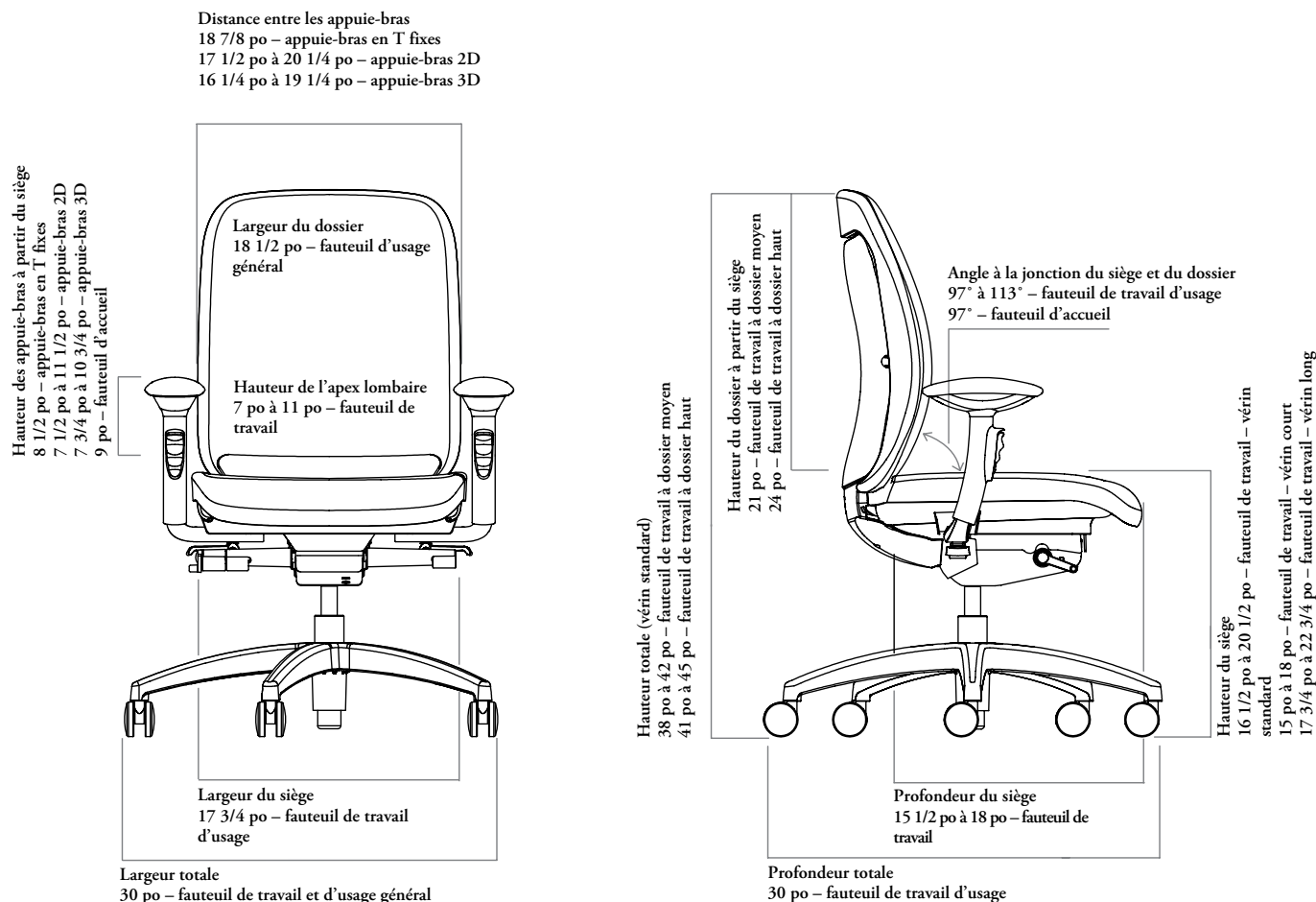

Besoins en TFC/CFC

Le sens et la répétition du motif peuvent augmenter la quantité de tissu nécessaire.

Arrondissez toujours la quantité de cuir à la hausse, car le rendement du cuir peut varier de 60 % à 80 % en fonction de la qualité, de la grandeur et de la forme de la peau, ainsi que de la quantité de taches et de leur emplacement.

	RECOUVREMENT UNIQUE		RECOUVREMENT DUO – SIÈGE		RECOUVREMENT DUO – DOSSIER	
	TFC [verges]	CFC [pi ²]	TFC [verges]	CFC [pi ²]	TFC [verges]	CFC [pi ²]
Dossier moyen	1 1/2	15	1	8 1/2	1	10
Dossier haut	1 3/4	20	1	8 1/2	1 1/4	12

amicus – dimensions et exigences relatives au recouvrement (suite)

pois

Fauteuil d'accueil cantilever	20 lb
Fauteuil d'accueil à quatre pieds	20 lb

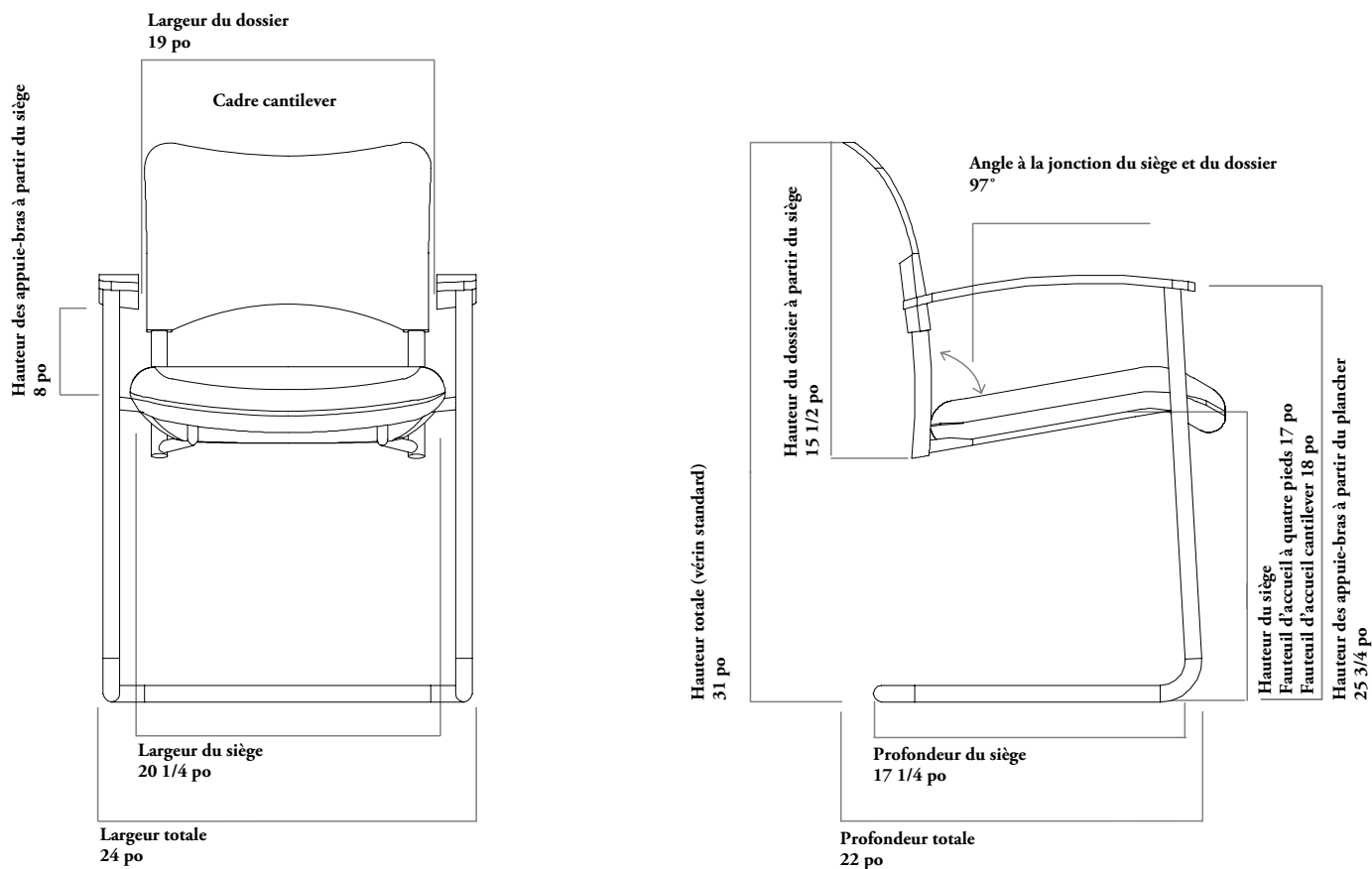

Besoins en TFC/CFC

Une plus grande quantité peut être nécessaire selon le sens et la répétition du motif, si ce dernier doit être raccordé. Le rendement du cuir peut varier de 60 % à 80 % en fonction de sa qualité, notamment en raison de la quantité de taches et l'emplacement de celles-ci, la grandeur et la forme de la peau. La taille du motif de couture et le nombre d'unités commandées peuvent aussi influencer le rendement. Arrondissez toujours le nombre de peaux à la hausse.

	RECOUVREMENT UNIQUE		RECOUVREMENT DUO – SIÈGE		RECOUVREMENT DUO – DOSSIER	
	TFC [verges]	CFC [pi²]	TFC [verges]	CFC [pi²]	TFC [verges]	CFC [pi²]
Fauteuil d'accueil, siège seulement	1	8 1/2	s.o.	s.o.	s.o.	s.o.
Fauteuil d'accueil, siège et dossier	1	10 1/2	s.o.	s.o.	s.o.	s.o.

amicus – fonctionnalités et instructions de réglage

hauteur du siège

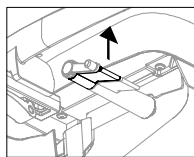

Pour relever le fauteuil, tirer le levier vers le haut et se soulever du siège pour lui permettre de monter à la hauteur désirée. Relâcher le levier pour le bloquer. Pour baisser le fauteuil, tirer le levier vers le haut, se servir de son poids pour descendre le siège à la hauteur désirée. Relâcher le levier pour le bloquer.

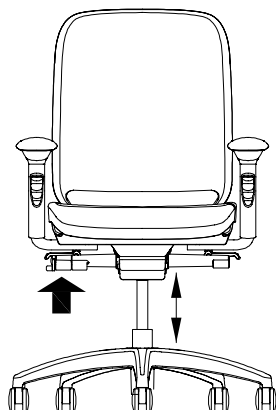

profondeur du siège

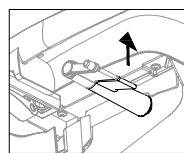

Pour régler la profondeur du siège, pousser le levier vers le bas et, simultanément, se soulever du siège en se glissant vers l'avant ou vers l'arrière. Relâcher le levier pour bloquer le siège dans la position désirée. Non offert pour le fauteuil d'usage général Amicus.

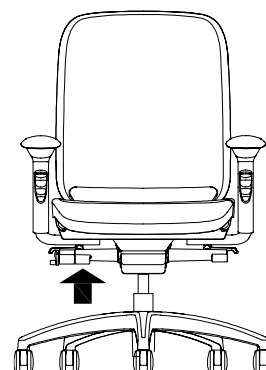

hauteur du support lombaire

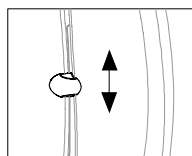

Pour régler la hauteur, faire coulisser les deux leviers vers le haut ou vers le bas à la position désirée. Non offert pour le fauteuil d'usage général Amicus.

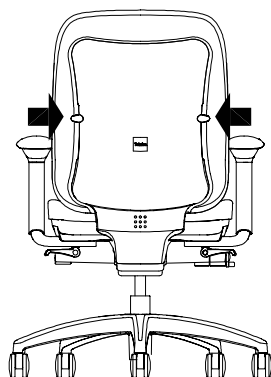

inclinaison du dossier

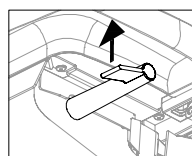

Pour incliner le dossier, tirer le levier vers le haut pour le débloquer. S'incliner à la position désirée et pousser le levier vers le bas pour bloquer le dossier.

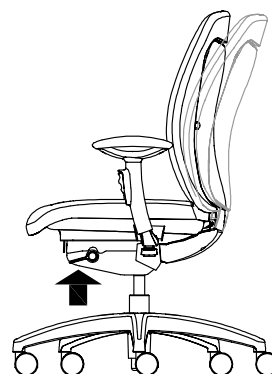

tension d'inclinaison

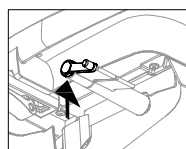

Incliner le dossier vers l'arrière pour décider si sa tension assure le confort. Si elle est trop grande, tirer le levier de réglage de la tension et le tourner dans le sens antihoraire. Le tourner dans le sens horaire si elle est insuffisante.

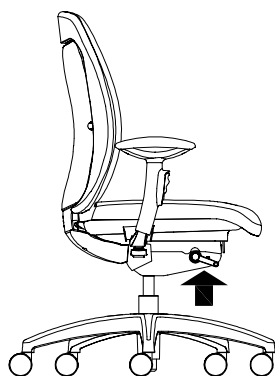

distance entre les appuie-bras

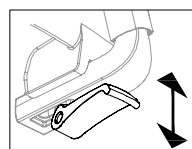

Pour régler la position des appuie-bras en largeur, pousser les leviers vers le bas pour les débloquer. Glisser les appuie-bras vers l'intérieur ou l'extérieur jusqu'à la position désirée. Tirer les leviers vers le haut pour les bloquer.

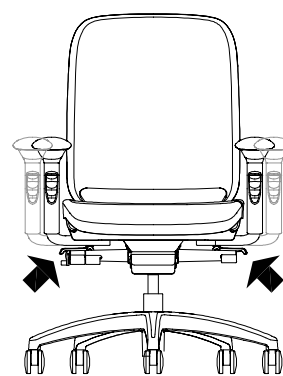

amicus – fonctionnalités et instructions de réglage (suite)

hauteur des appuie-bras 2D

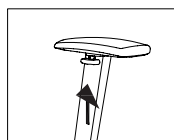

Pour régler la hauteur des appuie-bras, tirer sur les boutons qui se trouvent sous ces derniers, puis les lever ou les baisser à la hauteur désirée. Relâcher les boutons pour les bloquer.

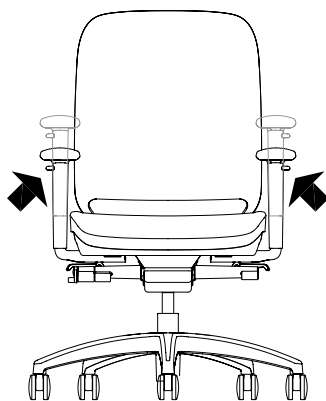

hauteur des appuie-bras 3D

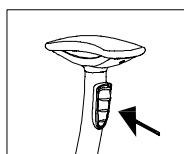

Pour régler la hauteur des appuie-bras, appuyer sur la partie supérieure des boutons et lever ou baisser les appuie-bras à la hauteur désirée. Relâcher les boutons pour les bloquer.

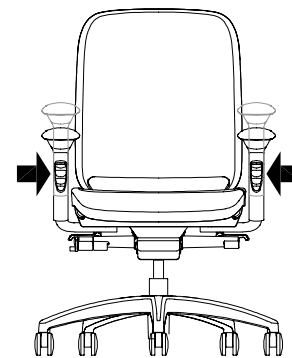

pivotement des appuie-bras 3D

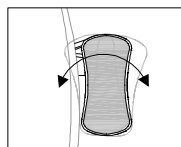

Pour faire pivoter les manchettes, bien saisir les appuie-bras et les faire pivoter vers l'intérieur ou l'extérieur jusqu'à la position désirée.

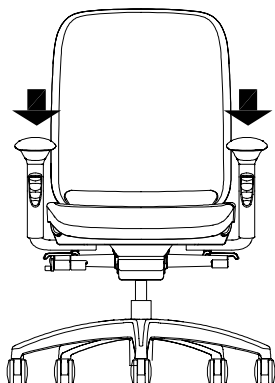

N A C X

Fauteuil de travail Synchro-Tilt Amicus

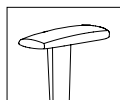
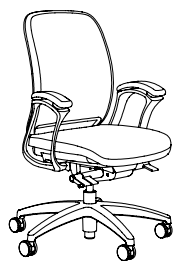

Appuie-bras en T fixes

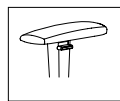

Appuie-bras 2D



Appuie-bras 3D

CARACTÉRISTIQUES

- Système standard à vérin pneumatique à plage de réglage de la hauteur de 4 po.
- Blocage de l'inclinaison du dossier en cinq positions ou mode libre.
- Cadre, extérieur du dossier et base en étoile en plastique.
- Rapport de l'inclinaison synchrone de 2,7:1.
- Réglage de la tension.
- Réglage de la profondeur du siège sur 2 1/2 po.
- Réglage de la hauteur du support lombaire sur 4 po.
- Des roulettes rigides sont livrées par défaut et conviennent parfaitement aux revêtements de sol souples comme les tapis.
- Des roulettes souples sont offertes pour planchers rigides, comme ceux en béton ou recouverts de bois ou de tuiles.

REMARQUES

Recouvrement unique : Siège et intérieur du dossier recouverts du même tissu.

Recouvrement duo : Siège et dossier recouverts de tissus différents. Le premier tissu indiqué est installé sur l'intérieur du dossier (utiliser cette catégorie de tissu pour établir le prix du fauteuil), et le deuxième, sur le siège. Le recouvrement duo fait l'objet d'un supplément.

OPTIONS

Format	Style de mécanisme	Style d'appuie-bras	Style de recouvrement	Recouvrement du dossier	Style de vérin	Finition du cadre et de la base	Roulettes/patins (optionnels)
F Dossier moyen	1 Synchro-Tilt standard (à glissière)	N Sans appuie-bras	S Unique	Tissu	1 Standard 2 Haut 3 Court	E Ebony	A Roulettes souples B Patins rigides C Patins souples
H Dossier haut		F Appuie-bras en T fixes W Appuie-bras en T 2D réglables en hauteur et en largeur P Appuie-bras en T 3D réglables en hauteur et en largeur avec manchettes pivotantes	D Duo	Recouvrement du siège Tissu Cuir			

COMMANDE TYPE

NACX H	1	N	S	M501	M502	1	E	
---------------	----------	----------	----------	-------------	-------------	----------	----------	--

DESCRIPTION

DOSSIER MOYEN (F)

Sans appuie-bras
Appuie-bras en T fixes
Appuie-bras en T 2D réglables en haut. et larg.
Appuie-bras en T 3D réglables en haut. et larg.

PRIX

	TFC/ Cat. 1	CFC/ Cat. 2	CFC/ Cat. 3	Cat. 4	Cat. 5	Cat. 6	Cat. 7	Cat. 8	Cat. 9	Cat. 10
Sans appuie-bras	1217	1276	1332	1390	1449	1505	1563	1622	1679	1878
Appuie-bras en T fixes	1354	1413	1467	1525	1583	1643	1698	1756	1814	2011
Appuie-bras en T 2D réglables en haut. et larg.	1383	1445	1500	1557	1616	1674	1730	1789	1847	2044
Appuie-bras en T 3D réglables en haut. et larg.	1451	1509	1567	1624	1681	1740	1797	1854	1912	2112

Sans appuie-bras
Appuie-bras en T fixes
Appuie-bras en T 2D réglables en haut. et larg.
Appuie-bras en T 3D réglables en haut. et larg.

	Cuir LA	Cuir LB	Cuir LC	Cuir LD
Sans appuie-bras	1677	1745	1952	2023
Appuie-bras en T fixes	1812	1879	2088	2155
Appuie-bras en T 2D réglables en haut. et larg.	1846	1912	2119	2187
Appuie-bras en T 3D réglables en haut. et larg.	1911	1979	2185	2257

Recouvrement duo (D) :	ajouter	256
Roulettes souples (A) :	ajouter	28
Patins rigides (B) :	ajouter	28
Patins souples (C) :	ajouter	43

Suite de la grille de prix à la page suivante.

N A C X
Fauteuil de travail Synchro-Tilt Amicus (suite)

DESCRIPTION	PRIX									
	Cat. 1	TFC/ Cat. 2	CFC/ Cat. 3	Cat. 4	Cat. 5	Cat. 6	Cat. 7	Cat. 8	Cat. 9	Cat. 10
DOSSIER HAUT (H)										
Sans appuie-bras	1376	1445	1510	1579	1645	1710	1779	1848	1913	2146
Appuie-bras en T fixes	1510	1579	1646	1712	1778	1848	1915	1980	2051	2281
Appuie-bras en T 2D réglables en haut. et larg.	1543	1611	1679	1745	1812	1878	1948	2011	2081	2313
Appuie-bras en T 3D réglables en haut. et larg.	1611	1677	1745	1812	1878	1945	2011	2081	2146	2383
	Cuir LA	Cuir LB	Cuir LC	Cuir LD						
Sans appuie-bras	1970	2061	2336	2428						
Appuie-bras en T fixes	2107	2197	2471	2562						
Appuie-bras en T 2D réglables en haut. et larg.	2138	2230	2506	2595						
Appuie-bras en T 3D réglables en haut. et larg.	2205	2297	2568	2660						
Recouvrement duo (D) :		ajouter	256							
Roulettes souples (A) :		ajouter	28							
Patins rigides (B) :		ajouter	28							
Patins souples (C) :		ajouter	43							

fauteuils de travail

Xpress

NAMG

Fauteuil d'accueil Amicus



Quatre pieds avec patins



Cadre cantilever avec patins

CARACTÉRISTIQUES

- L'extérieur du dossier et les appuie-bras sont en plastique de couleur Ebony.
- Les styles avec cadre cantilever et à quatre pieds sont livrés en version standard avec des patins multisurfaces.
- Le style à quatre pieds avec roulettes est livré en version standard avec des roulettes rigides. Il est aussi possible d'opter pour le style avec roulettes souples.

REMARQUES

Si l'on opte pour un dossier en plastique, seul le siège est rembourré. Si l'on choisit l'option Dossier en plastique rembourré, le siège et l'intérieur du dossier sont rembourrés.

Toutes les configurations ne sont pas offertes dans le cadre du programme Xpress. Consulter le catalogue ou le logiciel de prise de commandes Xpress pour obtenir plus de détails.

OPTIONS

Format	Style de piètement	Style d'appuie-bras	Style de recouvrement ou de dossier	Recouvrement	Finition du cadre	Roulettes/patins (optionnels)
D Dossier bas	C Cadre cantilever avec patins (illustré) F Quatre pieds (illustré) G Quatre pieds avec roulettes	N Sans appuie-bras K Appuie-bras intégrés	Z Plastique U Dossier en plastique rembourré	Tissu Cuir	E Ebony K Mica Silver	A Roulettes souples (style de piètement G) D Patins (styles de piètements C et F)

COMMANDE TYPE

NAMG D	C	K	Z		E	
---------------	----------	----------	----------	--	----------	--

DESCRIPTION

PRIX

SANS ROULETTES

QUATRE PIEDS (F) DOSSIER EN PLASTIQUE (Z)

Sans appuie-bras

Appuie-bras intégrés

	TFC/ Cat. 1	CFC/ Cat. 2	Cat. 3	Cat. 4	Cat. 5	Cat. 6	Cat. 7	Cat. 8	Cat. 9	Cat. 10
Sans appuie-bras	473	512	553	593	635	675	713	755	795	936
Appuie-bras intégrés	530	567	610	652	689	731	769	812	854	992

QUATRE PIEDS (F) DOSSIER REMBOURRÉ (U)

Sans appuie-bras

Appuie-bras intégrés

Sans appuie-bras	541	583	625	665	704	742	785	827	865	1007
Appuie-bras intégrés	599	638	680	718	761	799	841	883	921	1063

CADRE CANTILEVER (C) DOSSIER EN PLASTIQUE (Z)

Sans appuie-bras

Appuie-bras intégrés

Sans appuie-bras	552	592	631	673	712	754	793	833	873	1014
Appuie-bras intégrés	609	651	688	730	768	809	851	890	933	1068

CADRE CANTILEVER (C) DOSSIER REMBOURRÉ (U)

Sans appuie-bras

Appuie-bras intégrés

Sans appuie-bras	622	660	703	741	784	822	864	906	944	1086
Appuie-bras intégrés	677	717	760	797	838	880	920	962	1000	1143

Mica : ajouter 73

Roulettes souples (A) : ajouter 43

Suite de la grille de prix à la page suivante.

N A M G
Fauteuil d'accueil Amicus (suite)

DESCRIPTION	PRIX									
SANS ROULETTES (SUITE)										
QUATRE PIEDS (F) DOSSIER EN PLASTIQUE (Z)	Cuir LA	Cuir LB	Cuir LC	Cuir LD						
Sans appuie-bras	745	788	906	943						
Appuie-bras intégrés	804	843	962	999						
QUATRE PIEDS (F) DOSSIER REMBOURRÉ (U)										
Sans appuie-bras	818	858	974	1014						
Appuie-bras intégrés	873	914	1032	1068						
CADRE CANTILEVER (C) DOSSIER EN PLASTIQUE (Z)										
Sans appuie-bras	827	865	983	1022						
Appuie-bras intégrés	883	921	1038	1079						
CADRE CANTILEVER (C) DOSSIER REMBOURRÉ (U)										
Sans appuie-bras	896	937	1057	1093						
Appuie-bras intégrés	954	993	1111	1148						
AVEC ROULETTES										
QUATRE PIEDS (G) DOSSIER EN PLASTIQUE (Z)	Cat. 1	TFC/ Cat. 2	CFC/ Cat. 3	Cat. 4	Cat. 5	Cat. 6	Cat. 7	Cat. 8	Cat. 9	Cat. 10
Sans appuie-bras	519	559	599	639	679	717	760	797	841	980
Appuie-bras intégrés	577	614	654	696	735	776	815	856	896	1036
QUATRE PIEDS (G) DOSSIER REMBOURRÉ (U)										
Sans appuie-bras	587	628	669	709	748	789	829	871	912	1051
Appuie-bras intégrés	644	683	727	766	805	844	885	926	967	1109
QUATRE PIEDS (G) DOSSIER EN PLASTIQUE (Z)	Cuir LA	Cuir LB	Cuir LC	Cuir LD						
Sans appuie-bras	792	832	948	989						
Appuie-bras intégrés	850	887	1007	1043						
QUATRE PIEDS (G) DOSSIER REMBOURRÉ (U)										
Sans appuie-bras	862	905	1021	1060						
Appuie-bras intégrés	918	960	1073	1115						

Mica : ajouter 73
 Roulettes souples (A) : ajouter 43

aperçu du fauteuil de travail synchro-tilt et du tabouret pivotant around

Conçus par Justus Kolberg, le fauteuil de travail et le tabouret pivotant Around se déclinent en deux styles de dossier – en tissu de recouvrement ou en tissu maillé – soulignés par un profil sculptural épuré.

Des innovations discrètement intégrées en optimisent la fonctionnalité et le confort.

Le fauteuil et le tabouret réunissent une esthétique particulière et différentes options pour en faire varier l'apparence.

Ils sont offerts avec un dossier en tissu maillé ou en tissu de recouvrement et vendus complètement assemblés ou non.

Fauteuil de travail Synchro-Tilt Around, dossier en tissu maillé, complètement assemblé (NARM)



finitions



Ebony

Gris

gamme

avec support lombaire

sans support lombaire



Fauteuil de travail,
dossier maillé –
appuie-bras 2D
(NARMNW /
NARNNW)

Fauteuil de travail,
dossier maillé –
appuie-bras 4D
(NARMNP /
NARNNP)

Tabouret pivotant,
dossier maillé –
appuie-bras 2D
(NARHNW)

Tabouret pivotant,
dossier maillé –
appuie-bras 4D
(NARHWP)

Fauteuil de travail,
dossier maillé –
appuie-bras 2D
(NARMNWN /
NARNNWN)

Fauteuil de travail,
dossier maillé –
appuie-bras 4D
(NARMNPN /
NARNNPN)

Tabouret pivotant,
dossier maillé –
appuie-bras 2D
(NARHNWN)

Tabouret pivotant,
dossier maillé –
appuie-bras 4D
(NARHWPN)

aperçu du fauteuil de travail synchro-tilt et du tabouret pivotant around (suite)

Fauteuil de travail Synchro-Tilt Around, dossier en tissu de recouvrement, complètement assemblé (NART)



finitions

N.B. : Lorsque l'option Fine Grain ou le cuir de base (LA) sont sélectionnés pour le dossier, la partie arrière du siège sera de couleur Percept Essence (cadre Ebony) ou Percept Pristine (cadre Gris).

gamme

recouvrement unique



Fauteuil de travail, dossier recouvert – appuie-bras 2D (NARTNW / NARUNW)

Fauteuil de travail, dossier recouvert – appuie-bras 4D (NARTNP / NARUNP)

Tabouret pivotant, dossier recouvert – appuie-bras 2D (NARKNW)

Tabouret pivotant, dossier recouvert – appuie-bras 4D (NARKNP)

recouvrement duo



Fauteuil de travail, dossier recouvert – appuie-bras 2D (NARTNW / NARUNW)

Fauteuil de travail, dossier recouvert – appuie-bras 4D (NARTNP / NARUNP)

Tabouret pivotant, dossier recouvert – appuie-bras 2D (NARKNW)

Tabouret pivotant, dossier recouvert – appuie-bras 4D (NARKNP)

around – dimensions et exigences relatives au recouvrement du fauteuil de travail synchro-tilt

caractéristiques

- Conçu et testé pour des utilisateurs pesant au plus 300 lb.
- Conforme aux normes ANSI/BIFMA.

poids

Fauteuil de travail, tissu maillé	36 lb
Fauteuil de travail, tissu de recouvrement	36 lb

fauteuil de travail

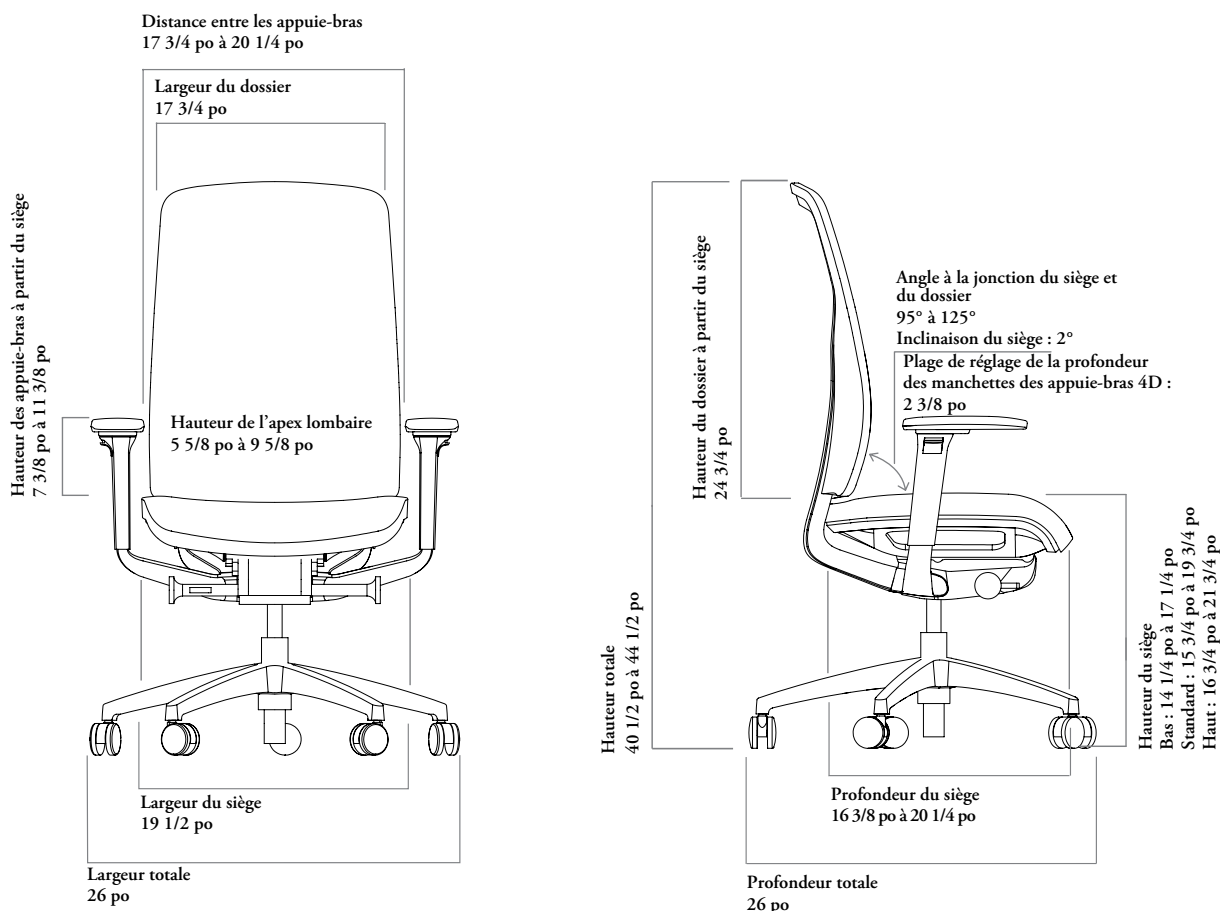

Besoins en TFC/CFC

Le sens et la répétition du motif peuvent augmenter la quantité de tissu nécessaire.

Arrondissez toujours la quantité de cuir à la hausse, car le rendement du cuir peut varier de 60 % à 80 % en fonction de la qualité, de la grandeur et de la forme de la peau, ainsi que de la quantité de taches et de leur emplacement.

	SIÈGE SEULEMENT		RECOUVREMENT UNIQUE		RECOUVREMENT DUO – DOSSIER	
	TFC [verges]	CFC [pi²]	TFC [verges]	CFC [pi²]	TFC [verges]	CFC [pi²]
Dossier en tissu maillé	0,5	10	s.o.	s.o.		
Dossier en tissu de recouvrement	1	10	2	20	1,5	10

around – dimensions et exigences relatives au recouvrement du tabouret pivotant

caractéristiques

- Conçu et testé pour des utilisateurs pesant au plus 300 lb.
- Conforme aux normes ANSI/BIFMA.

poids

Tabouret pivotant, tissu maillé	44 lb
Tabouret pivotant, tissu de recouvrement	44 lb

tabouret pivotant

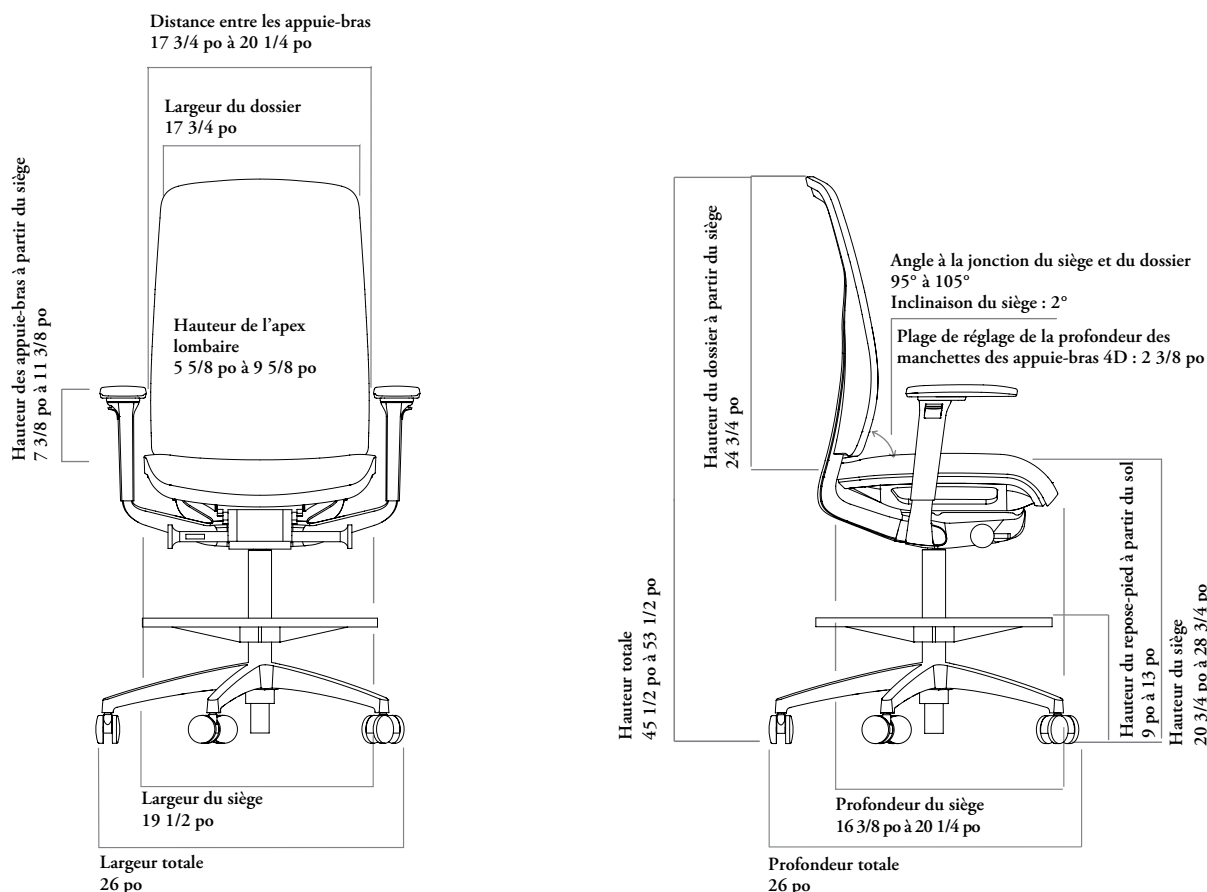

Besoins en TFC/CFC

Le sens et la répétition du motif peuvent augmenter la quantité de tissu nécessaire.

Arrondissez toujours la quantité de cuir à la hausse, car le rendement du cuir peut varier de 60 % à 80 % en fonction de la qualité, de la grandeur et de la forme de la peau, ainsi que de la quantité de taches et de leur emplacement.

	SIÈGE SEULEMENT		RECOUVREMENT UNIQUE		RECOUVREMENT DUO – DOSSIER	
	TFC [verges]	CFC [pi²]	TFC [verges]	CFC [pi²]	TFC [verges]	CFC [pi²]
Dossier en tissu maillé	0,5	10	s.o.	s.o.	s.o.	s.o.
Dossier en tissu de recouvrement	1	10	2	20	1,5	10

around – fonctionnalités et instructions de réglage du fauteuil de travail et du tabouret pivotant

tension d'inclinaison

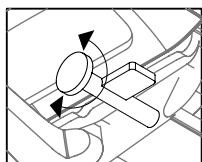

Bien que le mécanisme de répartition du poids ajuste automatiquement la tension d'inclinaison selon chaque utilisateur, on peut ajuster celle-ci au moyen de la poignée de correction située sous le siège, du côté droit. Il suffit de tourner la poignée vers l'avant pour augmenter la tension et vers l'arrière pour la réduire.

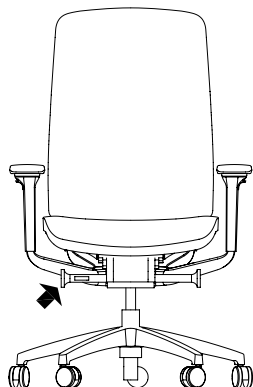

inclinaison avec limiteur

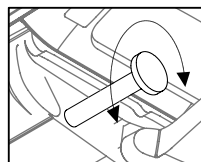

Tourner la poignée située sous le siège, du côté gauche, pour limiter la plage d'inclinaison du dossier; la tourner complètement pour bloquer le dossier. Le dossier se bloque en quatre positions et en position droite.

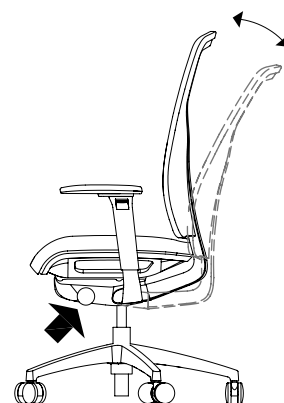

largeur, profondeur et pivotement des appuie-bras

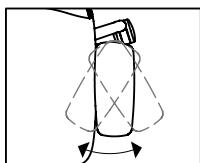
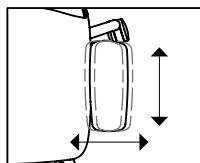

Pour régler la largeur des appuie-bras 2D et 4D, agripper les manchettes et les déplacer vers la gauche ou la droite à la position désirée.

Les manchettes des appuie-bras 4D optionnels peuvent aussi pivoter vers l'intérieur ou l'extérieur, et glisser vers l'avant ou l'arrière.

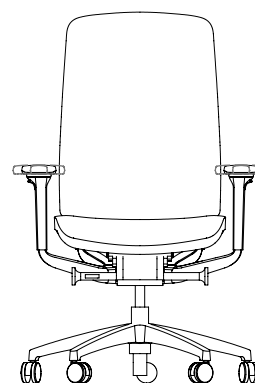
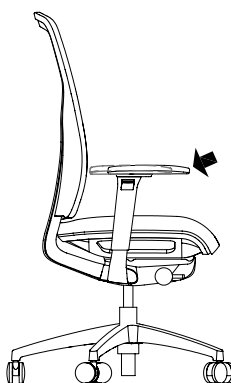
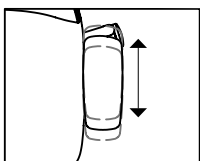

hauteur des appuie-bras

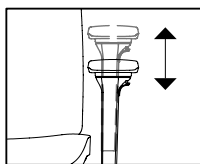

Pour régler la hauteur des appuie-bras, appuyer sur le bouton situé sous chacun d'eux, puis lever ou baisser ces derniers à la hauteur désirée.

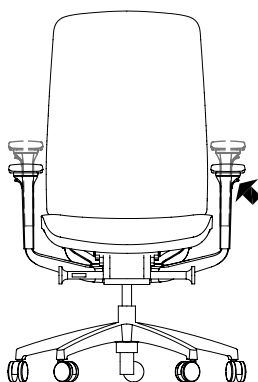

hauteur du siège

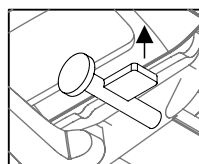

Pour relever le fauteuil, tirer la manette vers le haut, se soulever du siège pour lui permettre de monter et relâcher la manette à la hauteur désirée. Pour baisser le fauteuil, tirer la manette vers le haut et se servir de son poids pour faire descendre le siège à la hauteur désirée.

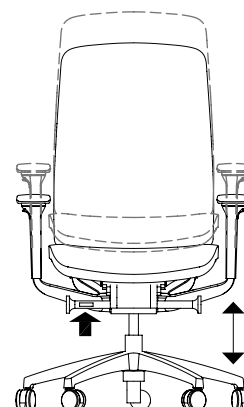

around – fonctionnalités et instructions de réglage du fauteuil de travail et du tabouret pivotant (suite)

hauteur du support lombaire (dossier recouvert)

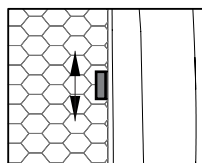

En position assise, saisir les deux boutons de réglage du support lombaire, et les faire coulisser vers le haut ou vers le bas jusqu'à la position désirée; positions asymétriques aussi possibles.

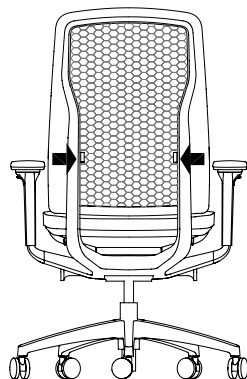

hauteur du support lombaire (dossier maillé)

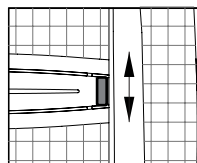

En position assise, saisir les deux boutons de réglage du support lombaire, à l'arrière du dossier, et faire coulisser vers le haut ou vers le bas jusqu'à la position désirée.

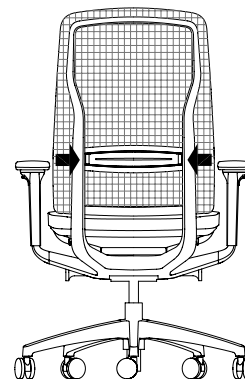

profondeur du siège

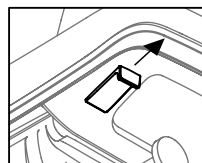

Pour régler la profondeur du siège, tirer sur la manette sous le siège à gauche et, simultanément, se soulever du siège en se glissant vers l'avant. Le réglage vers l'arrière se fait à l'aide d'un mécanisme à ressort. Pour bloquer la position du siège, relâcher la manette.

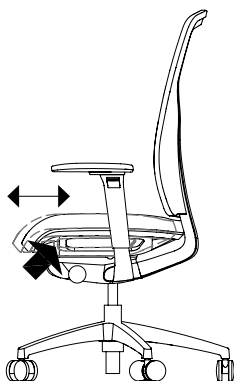

hauteur du repose-pied (tabouret)

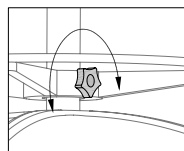

Pour relever ou abaisser le repose-pied du tabouret, tourner la poignée dans le sens antihoraire afin de débloquer le repose-pied et de l'ajuster à la hauteur désirée. Tourner la poignée dans le sens horaire pour la verrouiller.

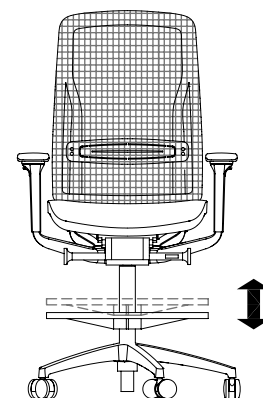

N A R M

Fauteuil de travail Synchro-Tilt Around, dossier en tissu maillé, complètement assemblé



Avec support lombaire



Sans support lombaire

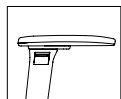

Appuie-bras 2D ou 4D

CARACTÉRISTIQUES

- Système standard à vérin pneumatique à plage de réglage de la hauteur de 4 po.
- Mécanisme Synchro-Tilt avec répartition du poids permettant d'ajuster la tension d'inclinaison précisément par une simple rotation de bouton. Inclinaison maximale de 23°.
- Blocage de l'inclinaison du dossier en position droite ou mode libre offrant quatre angles définis.
- Dossier coussiné unique en tissu maillé offrant confort et expérience tactile. Offert dans un choix de cinq couleurs coordonnées aux principaux tissus de recouvrement Fundamentals de Luum.
- Cadre en plastique de couleur Ebony avec base en étoile en plastique Ebony, ou cadre en plastique de couleur Gris avec accents de couleur Cool Grey et base en étoile en aluminium poli.
- Siège intégré FlexAround à l'allure épurée offrant un confort accru.
- Réglage de la profondeur du siège sur 3 7/8 po offert en option.
- Réglage de la hauteur du support lombaire sur 4 po offert en option.
- Appuie-bras 2D (hauteur et largeur) ou 4D (hauteur, largeur, profondeur et pivotement) facilement réglables.
- Choix de roulettes rigides ou souples de couleur Ebony ou Silver et Ebony, ou de patins rigides ou souples.
- Des roulettes rigides sont livrées par défaut et conviennent parfaitement aux revêtements de sol souples comme les tapis.
- Des roulettes souples sont offertes pour planchers rigides, comme ceux en béton ou recouverts de bois ou de tuiles.

REMARQUES

Le dossier est offert en tissu maillé Around, et le siège, en tissu de recouvrement standard Lumu de Teknion.

Les appuie-bras et le mécanisme sont de la même finition que le cadre. Le cadre de plastique Gris comprend des éléments d'accent en Cool Grey sur les surfaces manipulables comme les manchettes, les boutons de réglage du support lombaire et les autres éléments de réglage. Le fauteuil au prix de base est fini en Ebony.

Ce modèle est livré complètement assemblé. Pour obtenir une version partiellement assemblée, commander le modèle NARN.

OPTIONS

Appuie-tête	Style d'appuie-bras	Finition du dossier en tissu maillé Around	Recouvrement du siège	Réglage de la profondeur du siège
N Sans appuie-tête	W Appuie-bras 2D P Appuie-bras 4D	A123 Banner A124 Lapis A125 Brier A126 Dove A127 Black	Tissu Cuir	N Sans réglage S Avec réglage

COMMANDE TYPE

NARM N	W	A127	E523	S
--------	---	------	------	---

OPTIONS (SUITE)

Support lombaire	Style du vérin	Finition du cadre	Roulettes/patins	Finition des roulettes
N Sans support lombaire	1 Standard	8B Ebony	~ Roulettes rigides	1 Ebony
Y Avec support lombaire	2 Haut 3 Bas	9F Gris	A Roulettes souples B Patins rigides C Patins souples	2 Silver et Ebony

COMMANDE TYPE (SUITE)

Y	1	8B	A	1
---	---	----	---	---

Consulter la grille de prix à la page suivante.

N A R M
Fauteuil de travail Synchro-Tilt
Around, dossier en tissu maillé,
complètement assemblé (suite)

DESCRIPTION	PRIX									
	Cat. 1	TFC/ Cat. 2	CFC/ Cat. 3	Cat. 4	Cat. 5	Cat. 6	Cat. 7	Cat. 8	Cat. 9	Cat. 10
Appuie-bras 2D	992	1018	1043	1059	1071	1087	1099	1115	1126	1144
Appuie-bras 4D	1066	1093	1119	1136	1147	1161	1175	1189	1203	1218
	Cuir LA	Cuir LB	Cuir LC	Cuir LD						
Appuie-bras 2D	1324	1379	1549	1602						
Appuie-bras 4D	1400	1453	1623	1679						
Réglage de la profondeur du siège :	ajouter	70								
Support lombaire :	ajouter	56								
Cadre Gris :	ajouter	153								
Roulettes souples en Ebony :	ajouter	28								
Roulettes rigides en Silver et Ebony :	ajouter	30								
Roulettes souples en Silver et Ebony :	ajouter	70								
Patins rigides :	ajouter	28								
Patins souples :	ajouter	43								

N A R N

Fauteuil de travail Synchro-Tilt Around, dossier en tissu maillé, partiellement assemblé



Avec support lombaire



Sans support lombaire

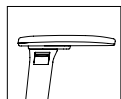

Appuie-bras 2D ou 4D

CARACTÉRISTIQUES

- Système standard à vérin pneumatique à plage de réglage de la hauteur de 4 po.
- Mécanisme Synchro-Tilt avec répartition du poids permettant d'ajuster la tension d'inclinaison précisément par une simple rotation de bouton. Inclinaison maximale de 23°.
- Blocage de l'inclinaison du dossier en position droite ou mode libre offrant quatre angles définis.
- Dossier coussiné unique en tissu maillé offrant confort et expérience tactile. Offert dans un choix de cinq couleurs coordonnées aux principaux tissus de recouvrement Fundamentals de Luum.
- Cadre en plastique de couleur Ebony avec base en étoile en plastique Ebony, ou cadre en plastique de couleur Gris avec accents de couleur Cool Grey et base en étoile en aluminium poli.
- Siège intégré FlexAround à l'allure épurée offrant un confort accru.
- Réglage de la profondeur du siège sur 3 7/8 po offert en option.
- Réglage de la hauteur du support lombaire sur 4 po offert en option.
- Appuie-bras 2D (hauteur et largeur) ou 4D (hauteur, largeur, profondeur et pivotement) facilement réglables.
- Choix de roulettes rigides ou souples de couleur Ebony ou Silver et Ebony, ou de patins rigides ou souples.
- Des roulettes rigides sont livrées par défaut et conviennent parfaitement aux revêtements de sol souples comme les tapis.
- Des roulettes souples sont offertes pour planchers rigides, comme ceux en béton ou recouverts de bois ou de tuiles.

REMARQUES

Le dossier est offert en tissu maillé Around et le siège en tissu de recouvrement standard Lumme de Teknion.

Les appuie-bras et le mécanisme sont de la même finition que le cadre. Le fauteuil au prix de base est fini en Ebony. Le cadre de plastique Gris comprend des éléments d'accent en Cool Grey sur les surfaces manipulables comme les manchettes, les boutons de réglage du support lombaire et les autres éléments de réglage.

Le modèle partiellement assemblé prend moins d'espace à la livraison; le système novateur d'assemblage rapide accélère le processus, qui se fait sur place, par le client et sans outils. Pour obtenir une version complètement assemblée, commander le modèle NARM.

OPTIONS

Appuie-tête	Style d'appuie-bras	Finition du dossier en tissu maillé Around	Recouvrement du siège	Réglage de la profondeur du siège
N Sans appuie-tête	W Appuie-bras 2D P Appuie-bras 4D	A123 Banner A124 Lapis A125 Brier A126 Dove A127 Black	Tissu Cuir	N Sans réglage S Avec réglage

COMMANDE TYPE

NARN N	W	A127	E523	S
--------	---	------	------	---

OPTIONS (SUITE)

Support lombaire	Style du vérin	Finition du cadre	Roulettes/patins	Finition des roulettes
N Sans support lombaire Y Avec support lombaire	1 Standard 2 Haut 3 Bas	8B Ebony 9F Gris	- Roulettes rigides A Roulettes souples B Patins rigides C Patins souples	1 Ebony 2 Silver et Ebony

COMMANDE TYPE (SUITE)

Y	1	8B	A	1
---	---	----	---	---

Consulter la grille de prix à la page suivante.

N A R N
Fauteuil de travail Synchro-Tilt
Around, dossier en tissu maillé,
partiellement assemblé (suite)

DESCRIPTION	PRIX									
	Cat. 1	TFC/ Cat. 2	CFC/ Cat. 3	Cat. 4	Cat. 5	Cat. 6	Cat. 7	Cat. 8	Cat. 9	Cat. 10
Appuie-bras 2D	992	1018	1043	1059	1071	1087	1099	1115	1126	1144
Appuie-bras 4D	1066	1093	1119	1136	1147	1161	1175	1189	1203	1218
	Cuir LA	Cuir LB	Cuir LC	Cuir LD						
Appuie-bras 2D	1324	1379	1549	1602						
Appuie-bras 4D	1400	1453	1623	1679						
Réglage de la profondeur du siège :	ajouter	70								
Support lombaire :	ajouter	56								
Cadre Gris :	ajouter	153								
Roulettes souples en Ebony :	ajouter	28								
Roulettes rigides en Silver et Ebony :	ajouter	30								
Roulettes souples en Silver et Ebony :	ajouter	70								
Patins rigides :	ajouter	28								
Patins souples :	ajouter	43								

NART

Fauteuil de travail Synchro-Tilt Around, dossier en tissu de recouvrement, complètement assemblé

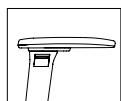
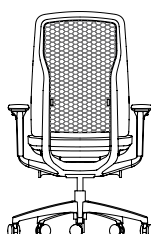

Appuie-bras
2D ou 4D

CARACTÉRISTIQUES

- Système standard à vérin pneumatique à plage de réglage de la hauteur de 4 po.
- Mécanisme Synchro-Tilt avec répartition du poids permettant d'ajuster la tension d'inclinaison précisément par une simple rotation de bouton. Inclinaison maximale de 23°.
- Blocage de l'inclinaison du dossier en position droite ou mode libre offrant quatre angles définis.
- Dossier coussiné entièrement recouvert offrant confort et expérience tactile. Système flexible alvéolé unique offrant confort, soutien et flexibilité, tout en ayant une apparence distinctive.
- Cadre en plastique de couleur Ebony avec base en étoile en plastique Ebony, ou cadre en plastique de couleur Gris avec accents de couleur Cool Grey et base en étoile en aluminium poli.
- Support lombaire novateur avec réglage de la hauteur sur 4 po offert de série; positions asymétriques possibles.
- Siège intégré FlexAround à l'allure épurée offrant un confort accru.
- Réglage de la profondeur du siège sur 3 7/8 po offert en option.
- Appuie-bras 2D (hauteur et largeur) ou 4D (hauteur, largeur, profondeur et pivotement) facilement réglables.
- Choix de roulettes rigides ou souples de couleur Ebony ou Silver et Ebony, ou de patins rigides ou souples.
- Des roulettes rigides sont livrées par défaut et conviennent parfaitement aux revêtements de sol souples comme les tapis.
- Des roulettes souples sont offertes pour planchers rigides, comme ceux en béton ou recouverts de bois ou de tuiles.

REMARQUES

Le fauteuil Around en tissu de recouvrement est offert dans certains tissus Luum sur le dossier et dans les tissus standard Luum sur le siège. Si l'on choisit le recouvrement unique ou duo en Fine Grain ou en Cuir LA sur le dossier, le panneau recouvert derrière le système flexible alvéolé en plastique sera par défaut en tissu Percept-Essence si le cadre est Ebony et en tissu Percept-Pristine si le cadre est Gris.

Recouvrement unique : Le même coloris de tissu se trouve sur le siège et le dossier.

Recouvrement duo : Deux tissus ou coloris différents se trouvent sur le fauteuil; l'un sur le dossier et l'autre sur le siège. Le premier tissu indiqué est installé sur le dossier (utiliser cette catégorie pour établir le prix du fauteuil). Le recouvrement duo fait l'objet d'un supplément.

Les appuie-bras et le mécanisme sont de la même finition que le cadre. Le cadre de plastique Gris comprend des éléments d'accent en Cool Grey sur les surfaces manipulables comme les manchettes, les boutons de réglage du support lombaire et les autres éléments de réglage. Le fauteuil au prix de base est fini en Ebony.

Ce modèle est livré complètement assemblé. Pour obtenir une version partiellement assemblée, commander le modèle NARU.

OPTIONS

Appuie-tête	Style d'appuie-bras	Style de recouvrement	Recouvrement du dossier	Recouvrement du siège
N Sans appuie-tête	W Appuie-bras 2D P Appuie-bras 4D	S Unique D Duo	Tissu	Tissu Cuir

COMMANDE TYPE

NART N	W	D	E531	E523
--------	---	---	------	------

OPTIONS (SUITE)

Réglage de la profondeur du siège	Style du vérin	Finition du cadre	Roulettes/patins	Finition des roulettes
N Sans réglage	1 Standard	8B Ebony	- Roulettes rigides	1 Ebony
S Avec réglage	2 Haut 3 Bas	9F Gris	A Roulettes souples B Patins rigides C Patins souples	2 Silver et Ebony

COMMANDE TYPE (SUITE)

S	2	9F	A	1
---	---	----	---	---

Consulter la grille de prix à la page suivante.

N A R T
Fauteuil de travail Synchro-Tilt Around,
dossier en tissu de recouvrement,
complètement assemblé (suite)

DESCRIPTION	PRIX	
	Cat. 1	Cat.2
Appuie-bras 2D	1268	1312
Appuie-bras 4D	1344	1386
	Leather LA	
Appuie-bras 2D	1518	
Appuie-bras 4D	1593	
Réglage de la profondeur du siège :	ajouter 70	
Cadre Gris :	ajouter 153	
Recouvrement duo (D) :	ajouter 256	
Roulettes souples en Ebony :	ajouter 28	
Roulettes rigides en Silver et Ebony :	ajouter 30	
Roulettes souples en Silver et Ebony :	ajouter 70	
Patins rigides :	ajouter 28	
Patins souples :	ajouter 43	

N A R U

Fauteuil de travail Synchro-Tilt Around, dossier en tissu de recouvrement, partiellement assemblé

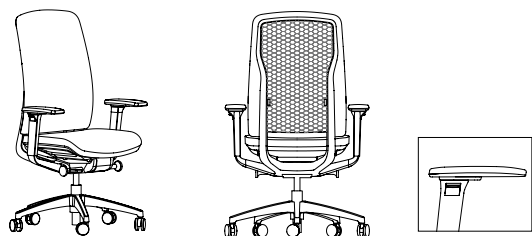

Appuie-bras
2D ou 4D

CARACTÉRISTIQUES

- Système standard à vérin pneumatique à plage de réglage de la hauteur de 4 po.
- Mécanisme Synchro-Tilt avec répartition du poids permettant d'ajuster la tension d'inclinaison précisément par une simple rotation de bouton. Inclinaison maximale de 23°.
- Blocage de l'inclinaison du dossier en position droite ou mode libre offrant quatre angles définis.
- Dossier coussiné entièrement recouvert offrant confort et expérience tactile. Système flexible alvéolé unique offrant confort, soutien et flexibilité, tout en ayant une apparence distinctive.
- Cadre en plastique de couleur Ebony avec base en étoile en plastique Ebony, ou cadre en plastique de couleur Gris avec accents de couleur Cool Grey et base en étoile en aluminium poli.
- Support lombaire novateur avec réglage de la hauteur sur 4 po offert de série; positions asymétriques possibles.
- Siège intégré FlexAround à l'allure épuré offrant un confort accru.
- Réglage de la profondeur du siège sur 3 7/8 po offert en option.
- Appuie-bras 2D (hauteur et largeur) ou 4D (hauteur, largeur, profondeur et pivotement) facilement réglables.
- Choix de roulettes rigides ou souples de couleur Ebony ou Silver et Ebony, ou de patins rigides ou souples.
- Des roulettes rigides sont livrées par défaut et conviennent parfaitement aux revêtements de sol souples comme les tapis.
- Des roulettes souples sont offertes pour planchers rigides, comme ceux en béton ou recouverts de bois ou de tuiles.

REMARQUES

Le fauteuil Around en tissu de recouvrement est offert dans certains tissus Luum sur le dossier et dans les tissus standard Luum sur le siège. Voir le modèle NART pour en savoir plus sur les tissus et les finitions.

Recouvrement unique : Le même coloris de tissu se trouve sur le siège et le dossier.

Recouvrement duo : Deux tissus ou coloris différents se trouvent sur le fauteuil; l'un sur le dossier et l'autre sur le siège. Le premier tissu indiqué est installé sur le dossier (utiliser cette catégorie pour établir le prix du fauteuil). Le recouvrement duo fait l'objet d'un supplément.

Les appuie-bras et le mécanisme sont de la même finition que le cadre. Le cadre de plastique Gris comprend des éléments d'accent en Cool Grey sur les surfaces manipulables comme les manchettes, les boutons de réglage du support lombaire et les autres éléments de réglage. Le fauteuil au prix de base est fini en Ebony.

Le modèle partiellement assemblé prend moins d'espace à la livraison; le système novateur d'assemblage rapide accélère le processus, qui se fait sur place, par le client et sans outils. Pour obtenir une version complètement assemblée, commandez le modèle NART.

OPTIONS

Appuie-tête	Style d'appuie-bras	Style de recouvrement	Recouvrement du dossier	Recouvrement du siège
N Sans appuie-tête	W Appuie-bras 2D P Appuie-bras 4D	S Unique D Duo	Tissu	Tissu Cuir

COMMANDE TYPE

NARU N	W	D	E531	E523
--------	---	---	------	------

OPTIONS (SUITE)

Réglage de la profondeur du siège	Style du vérin	Finition du cadre	Roulettes/patins	Finition des roulettes
N Sans réglage S Avec réglage	1 Standard 2 Haut 3 Bas	8B Ebony 9F Gris	~ Roulettes rigides A Roulettes souples B Patins rigides C Patins souples	1 Ebony 2 Silver et Ebony

COMMANDE TYPE (SUITE)

S	1	8B	A	1
---	---	----	---	---

Consulter la grille de prix à la page suivante.

N A R U
Fauteuil de travail Synchro-Tilt Around,
dossier en tissu de recouvrement,
partiellement assemblé (suite)

DESCRIPTION	PRIX	
	Cat. 1	Cat. 2
Appuie-bras 2D	1268	1312
Appuie-bras 4D	1344	1386
	Cuir LA	
Appuie-bras 2D	1518	
Appuie-bras 4D	1593	
Réglage de la profondeur du siège :	ajouter 70	
Cadre Gris :	ajouter 153	
Recouvrement duo (D) :	ajouter 256	
Roulettes souples en Ebony :	ajouter 28	
Roulettes rigides en Silver et Ebony :	ajouter 30	
Roulettes souples en Silver et Ebony :	ajouter 70	
Patins rigides :	ajouter 28	
Patins souples :	ajouter 43	

N A R H

Tabouret pivotant Around, dossier en tissu maillé

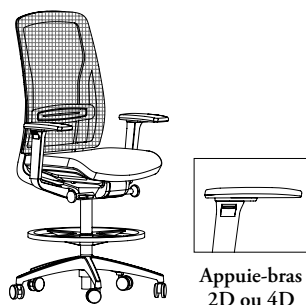

Appuie-bras
2D ou 4D

CARACTÉRISTIQUES

- Système standard à vérin pneumatique à plage de réglage de la hauteur de 8 po.
- Repose-pied en aluminium réglable en hauteur sur une plage de 4 po.
- Mécanisme Synchro-Tilt avec répartition du poids permettant d'ajuster la tension d'inclinaison précisément par une simple rotation de bouton. Inclinaison maximale de 10°.
- Blocage de l'inclinaison du dossier en position droite ou mode libre à angles définis.
- Dossier coussiné unique en tissu maillé offrant confort et expérience tactile. Offert dans un choix de cinq couleurs coordonnées aux principaux tissus de recouvrement Fundamentals de Lum.
- Cadre en plastique de couleur Ebony avec base en étoile en plastique Ebony, ou cadre en plastique de couleur Gris avec accents de couleur Cool Grey et base en étoile en aluminium poli.
- Siège intégré FlexAround à l'allure épurée offrant un confort accru.
- Réglage de la profondeur du siège sur 3 7/8 po offert en option.
- Réglage de la hauteur du support lombaire sur 4 po offert en option.
- Appuie-bras 2D (hauteur et largeur) ou 4D (hauteur, largeur, profondeur et pivotement) facilement réglables.
- Choix de roulettes rigides ou souples de couleur Ebony ou Silver et Ebony, ou de patins rigides ou souples.
- Des roulettes rigides sont livrées par défaut et conviennent parfaitement aux revêtements de sol souples comme les tapis.
- Des roulettes souples sont offertes pour planchers rigides, comme ceux en béton ou recouverts de bois ou de tuiles.

REMARQUES

Le dossier est offert en tissu maillé Around et le siège en tissu de recouvrement standard Lum de Teknion.

Les appuie-bras et le mécanisme sont de la même finition que le cadre. Le fauteuil au prix de base est fini en Ebony. Le cadre de plastique Gris comprend des éléments d'accent en Cool Grey sur les surfaces manipulables comme les manchettes, les boutons de réglage du support lombaire et les autres éléments de réglage.

Le tabouret est livré dans un emballage compact; le client doit l'assembler.

OPTIONS

Appuie-tête	Style d'appuie-bras	Finition du dossier en tissu maillé	Recouvrement du siège	Réglage de la profondeur du siège	Support lombaire	Finition du cadre	Roulettes/patins	Finition des roulettes
N Sans appuie-tête	W Appuie-bras 2D	A123 Banner	Tissu	N Sans réglage	N Sans support lombaire	8B Ebony 9F Gris	~ Roulettes rigides A Roulettes souples B Patins rigides C Patins souples	1 Ebony 2 Silver et Ebony
	P Appuie-bras 4D	A124 Lapis A125 Brier A126 Dove A127 Black		S Avec réglage	Y Avec support lombaire			

COMMANDE TYPE

NARH N	W	A127	E523	S	Y	8B	A	1
--------	---	------	------	---	---	----	---	---

DESCRIPTION

	TFC/		CFC/							
	Cat. 1	Cat. 2	Cat. 3	Cat. 4	Cat. 5	Cat. 6	Cat. 7	Cat. 8	Cat. 9	Cat. 10
Appuie-bras 2D	1551	1578	1602	1618	1630	1646	1658	1674	1687	1703
Appuie-bras 4D	1625	1652	1679	1695	1706	1720	1734	1748	1763	1777
	Cuir LA	Cuir LB	Cuir LC	Cuir LD						
Appuie-bras 2D	1883	1938	2108	2161						
Appuie-bras 4D	1959	2013	2182	2238						

Réglage de la profondeur du siège :	ajouter	70
Support lombaire :	ajouter	56
Cadre Gris :	ajouter	153
Roulettes souples en Ebony :	ajouter	28
Roulettes rigides en Silver et Ebony :	ajouter	30
Roulettes souples en Silver et Ebony :	ajouter	70
Patins rigides :	ajouter	28
Patins souples :	ajouter	43

CARACTÉRISTIQUES

- Système standard à vérin pneumatique à plage de réglage de la hauteur de 8 po.
- Repose-pied en aluminium réglable en hauteur sur une plage de 4 po.
- Mécanisme Synchro-Tilt avec répartition du poids permettant d'ajuster la tension d'inclinaison précisément par une simple rotation de bouton. Inclinaison maximale de 10°.
- Blocage de l'inclinaison du dossier en position droite ou mode libre à angles définis.
- Dossier coussiné entièrement recouvert offrant confort et expérience tactile. Système flexible alvéolé unique offrant confort, soutien et flexibilité, tout en ayant une apparence distinctive.
- Cadre en plastique de couleur Ebony avec base en étoile en plastique Ebony, ou cadre en plastique de couleur Gris avec accents de couleur Cool Grey et base en étoile en aluminium poli.
- Support lombaire novateur avec réglage de la hauteur sur 4 po offert de série; positions asymétriques possibles.
- Siège intégré FlexAround à l'allure épurée offrant un confort accru.
- Réglage de la profondeur du siège sur 3 7/8 po offert en option.
- Appuie-bras 2D (hauteur et largeur) ou 4D (hauteur, largeur, profondeur et pivotement) facilement réglables.
- Choix de roulettes rigides ou souples de couleur Ebony ou Silver et Ebony, ou de patins rigides ou souples.
- Des roulettes rigides sont livrées par défaut et conviennent parfaitement aux revêtements de sol souples comme les tapis.
- Des roulettes souples sont offertes pour planchers rigides, comme ceux en béton ou recouverts de bois ou de tuiles.

REMARQUES

Le tabouret Around en tissu de recouvrement est offert dans certains tissus Luum sur le dossier et dans les tissus standard Luum sur le siège. Voir le modèle NART pour en savoir plus sur les tissus et les finitions.

Recouvrement unique : Le même coloris de tissu se trouve sur le siège et le dossier.

Recouvrement duo : Deux tissus ou coloris différents se trouvent sur le tabouret; l'un sur le dossier et l'autre sur le siège. Le premier tissu indiqué est installé sur le dossier (utiliser cette catégorie pour établir le prix du fauteuil). Le recouvrement duo fait l'objet d'un supplément.

Les appuie-bras et le mécanisme sont de la même finition que le cadre. Le cadre de plastique Gris comprend des éléments d'accent en Cool Grey sur les surfaces manipulables comme les manchettes, les boutons de réglage du support lombaire et les autres éléments de réglage. Le fauteuil au prix de base est fini en Ebony.

Le tabouret est livré dans un emballage compact; le client doit l'assembler.

N A R K
Tabouret pivotant Around,
dossier en tissu de
recouvrement

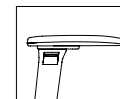

Appuie-bras
2D ou 4D

OPTIONS

Appuie-tête	Style d'appuie-bras	Style de recouvrement	Recouvrement du dossier	Recouvrement du siège	Réglage de la profondeur du siège	Finition du cadre	Roulettes/patins	Finition des roulettes
N Sans appuie-tête	W Appuie-bras 2D P Appuie-bras 4D	S Unique D Duo	Tissu	Tissu	N Sans réglage S Avec réglage	8B Ebony 9F Gris	~ Roulettes rigides A Roulettes souples B Patins rigides C Patins souples	1 Ebony 2 Silver et Ebony

COMMANDE TYPE

NARK N	W	D	E531	E523	S	9G	A	1
---------------	----------	----------	-------------	-------------	----------	-----------	----------	----------

DESCRIPTION

PRIX

	Cat. 1	Cat.2
Appuie-bras 2D	1827	1869
Appuie-bras 4D	1904	1945
	Cuir	
	LA	
Appuie-bras 2D	2078	
Appuie-bras 4D	2152	

Réglage de la profondeur du siège :	ajouter	70
Cadre Gris :	ajouter	153
Recouvrement duo (D) :	ajouter	256
Roulettes souples en Ebony :	ajouter	28
Roulettes rigides en Silver et Ebony :	ajouter	30
Roulettes souples en Silver et Ebony :	ajouter	70
Patins rigides :	ajouter	28
Patins souples :	ajouter	43

aperçu du fauteuil at

Fruit d'un partenariat entre Wilkhahn et Teknion, le fauteuil de travail recouvert AT primé marie lignes fluides et formes harmonieuses dans une magnifique silhouette sculptée d'une simplicité humaine et accessible.

Son siège est doté d'une suspension à centrage automatique avec répartition automatique du poids qui met à l'honneur le concept novateur « free-2-move » par l'intégration de Trimension, un système d'ajustement synchrone basé sur la cinématique 3D.

Fauteuil AT, siège et dossier recouverts (NWAM)



finition du cadre



gamme



Fauteuil AT,
siège et dossier
recouverts
(NWAM)

fauteuil at – dimensions et exigences relatives au recouvrement

caractéristiques

- Conçu et testé pour des utilisateurs pesant au plus 300 lb.
- Conforme aux normes ANSI/BIFMA.

poids

Fauteuil AT, recouvert	41 lb
------------------------	-------

Fauteuil polyvalent

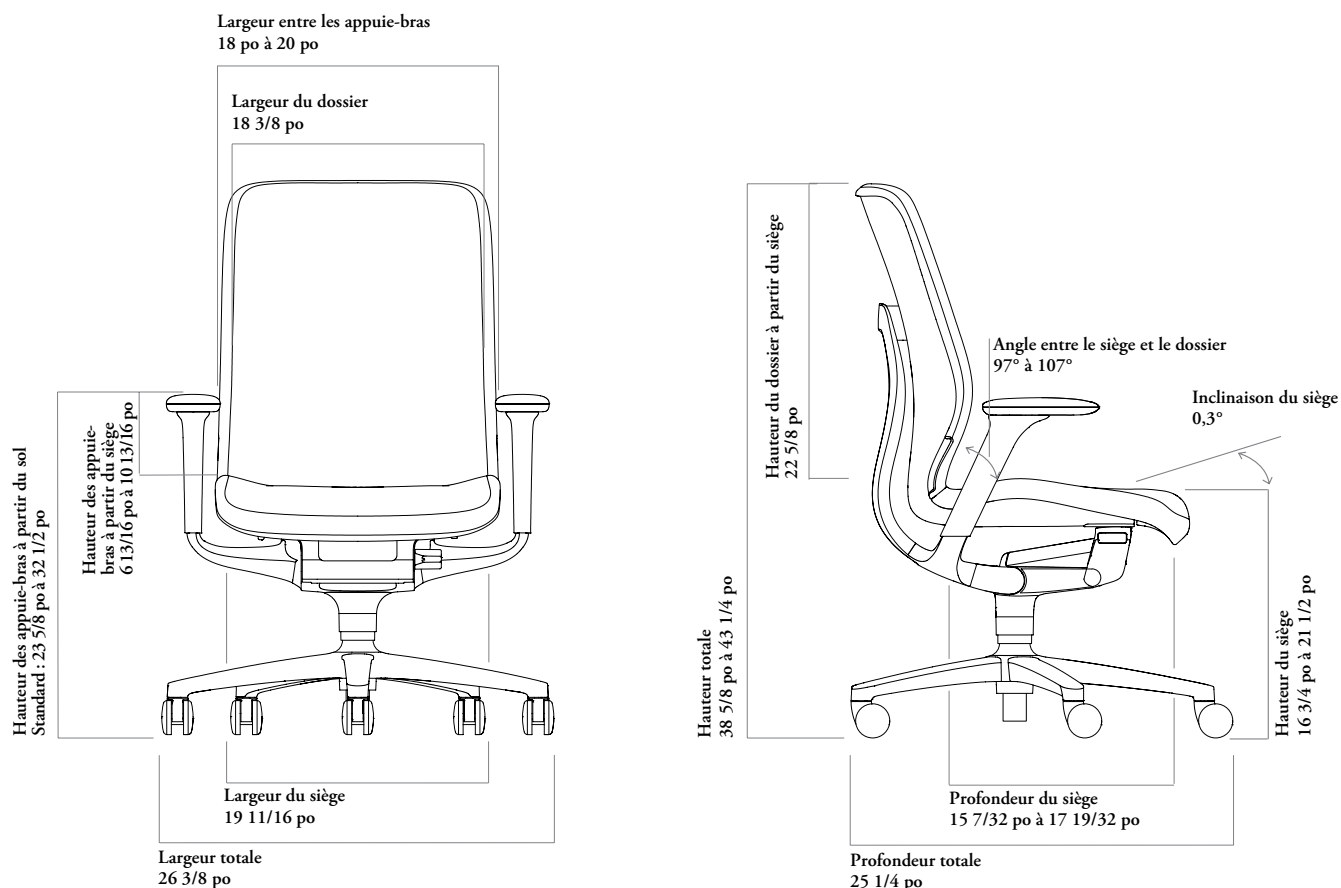

Besoins en TFC/CFC

Le sens et la répétition du motif peuvent augmenter la quantité de tissu nécessaire.

Arrondissez toujours la quantité de cuir à la hausse, car le rendement du cuir peut varier de 60 % à 80 % en fonction de la qualité, de la grandeur et de la forme de la peau, ainsi que de la quantité de taches et de leur emplacement.

RECOUVREMENT UNIQUE

	TFC [verges]	CFC [pi ²]
Siège et dossier	1	12

fauteuil at – fonctionnalités et instructions de réglage

hauteur du siège

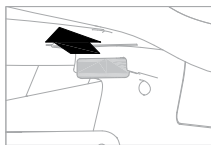

Pour relever le fauteuil, tirer le levier vers l'extérieur et se soulever du siège pour lui permettre de monter à la hauteur désirée. Relâcher le levier pour la bloquer. Pour baisser le fauteuil, tirer le levier vers l'extérieur, se servir de son poids pour descendre le siège à la hauteur désirée. Relâcher le levier pour la bloquer.

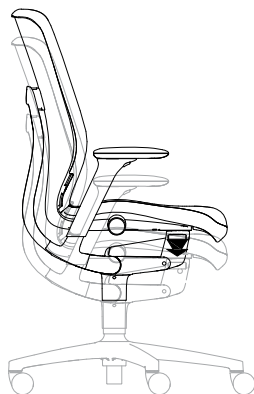

profondeur du siège

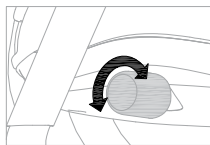

Pour régler la profondeur du siège, tirer le bouton et le faire tourner dans le sens horaire pour augmenter la profondeur ou dans le sens antihoraire pour la réduire. Pousser le bouton pour terminer le réglage.

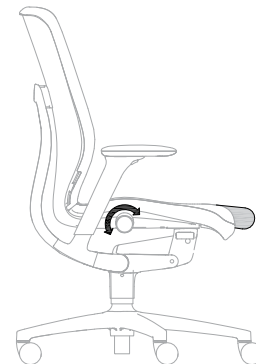

inclinaison du dossier

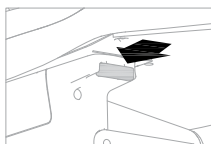

Tirer le bouton pour débloquer le dossier et ainsi le faire basculer librement. Pousser le bouton pour bloquer le dossier en position droite.

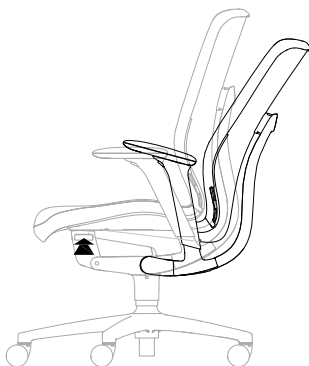

hauteur du support lombaire

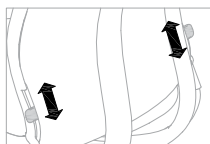

En position assise, saisir les deux languettes du support lombaire, à l'arrière du dossier, et faire coulisser vers le haut ou vers le bas jusqu'à la position désirée.

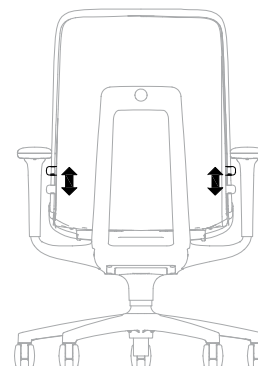

appuie-bras 4D – réglage de la largeur, de la profondeur, de l'angle et de la hauteur

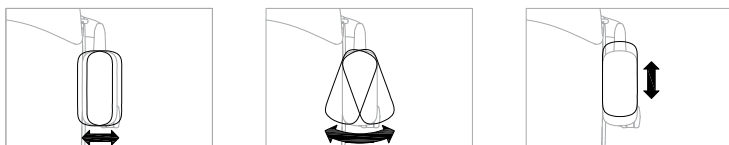

Pour régler la largeur des appuie-bras 4D, agripper les manchettes et les déplacer vers la gauche ou la droite à la position désirée. Les manchettes peuvent aussi pivoter vers l'intérieur ou l'extérieur, et glisser vers l'avant ou l'arrière.

Pour régler la hauteur des appuie-bras, appuyer sur le bouton situé sous chacun d'eux, puis lever ou baisser ces derniers à la hauteur désirée. Relâcher les boutons pour bloquer les appuie-bras en place.

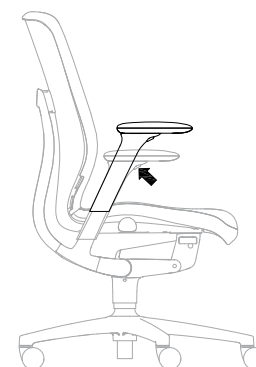

aménagements avec fauteuils at

Le fauteuil AT s'utilise de multiples façons dans les espaces de travail.

postes de travail

Le fauteuil AT convient pour une utilisation de longue durée dans tout type de poste de travail.



bureaux

Le fauteuil AT est offert en tissu maillé Around et s'agence ainsi aux autres fauteuils de travail de Teknion dans un même espace.



salles de réunion et de conférence

Un seul levier permet de régler facilement le mécanisme basculant-pivotant et la hauteur du siège du fauteuil AT, qui est donc tout indiqué pour une utilisation de courte durée dans une salle de réunion. De plus, les appuie-bras à hauteur fixe assurent une allure harmonieuse et professionnelle.



N W A M Fauteuil AT



CARACTÉRISTIQUES

- Capacité de 300 lb et garanti pour une utilisation 24 heures sur 24, 7 jours sur 7.
- Appuie-bras 4D de série avec réglage de la hauteur, de la largeur, de la profondeur et du pivotement.
- Cadre offert en deux finitions; siège et dossier à recouvrement unique.
- Vérin pneumatique standard à réglage de la hauteur sur 12 cm (hauteur maximale du siège de 52 cm).
- Blocage de l'inclinaison du dossier à 0° ou mode libre.
- Hauteur du support lombaire réglable en huit positions pour un total de 50 mm.
- Réglage de la profondeur du siège continu et intégré au devant du siège.
- Mécanisme Synchro-Tilt (rapport d'inclinaison 1:1,62) avec réglage de la tension d'inclinaison.
- Roulettes rigides livrées par défaut et convenant parfaitement aux revêtements de sol souples comme les tapis.
- Roulettes souples offertes pour les planchers rigides, comme ceux en béton ou recouverts de bois ou de céramique.

REMARQUES

La finition des appuie-bras en plastique est identique à celle du cadre (appuie-bras Grey avec le cadre Atrium White, appuie-bras Black avec le cadre Ebony).

OPTIONS

Finition du recouvrement	Tissu Racer	Style du vérin	Finition du cadre	Roulettes
Tissu	W125 Black	1 Standard	8B Ebony	~ Roulettes rigides
Cuir	W126 Anthracite		8D Atrium White	A Roulettes souples
	W127 Light Grey			

COMMANDE TYPE

NWAM E532	W125	1	8B	A
------------------	-------------	----------	-----------	----------

PRIX

Cat. 1	TFC/ Cat. 2	CFC/ Cat. 3	Cat. 4	Cat. 5	Cat. 6	Cat. 7	Cat. 8	Cat. 9	Cat. 10
1724	1793	1857	1924	1993	2058	2127	2196	2261	2493
Cuir LA	Cuir LB	Cuir LC	Cuir LD						
2317	2409	2684	2775						

Cadre Atrium White : ajouter 173
Roulettes souples (A) : ajouter 28

aperçu du fauteuil essa

Essa allie l'élégance à l'ergonomie pour offrir un soutien adéquat à l'aide de formes galbées.

Son format compact et son allure sculpturale et épurée sont inspirés du fauteuil club classique.

Ce fauteuil moins complexe marie l'élégance à l'ergonomie pour offrir un soutien adéquat à l'aide de formes galbées au lieu de multiples mécanismes de réglage.

Il est offert avec un dossier recouvert ou en plastique.

Fauteuil Essa, dossier recouvert avec coquille de plastique (NESP)



finition du cadre



Atrium White Blackstone Clay

gamme

recouvrement unique



Fauteuil Essa, dossier recouvert avec coquille de plastique – sans appuie-bras (NESP)



Fauteuil Essa, dossier recouvert avec coquille de plastique – appuie-bras fixes (NESP)



Fauteuil Essa, dossier recouvert avec coquille de plastique – appuie-bras réglables en hauteur (NESP)

recouvrement duo



Fauteuil Essa, dossier recouvert avec coquille de plastique – sans appuie-bras (NESP)



Fauteuil Essa, dossier recouvert avec coquille de plastique – appuie-bras fixes (NESP)



Fauteuil Essa, dossier recouvert avec coquille de plastique – appuie-bras réglables en hauteur (NESP)

aperçu du fauteuil essa (suite)

Fauteuil Essa, dossier recouvert (NESU)



finition du cadre



gamme

recouvrement unique



Fauteuil Essa, dossier recouvert – sans appuie-bras (NESUN)



Fauteuil Essa, dossier recouvert – appuie-bras fixes (NESUF)



Fauteuil Essa, dossier recouvert – appuie-bras réglables (NESPUH)

recouvrement duo



Fauteuil Essa, dossier recouvert – sans appuie-bras (NESUN)



Fauteuil Essa, dossier recouvert – appuie-bras fixes (NESUF)



Fauteuil Essa, dossier recouvert – appuie-bras réglables (NESPUH)

fauteuil essa – dimensions et exigences relatives au recouvrement

caractéristiques

- Conçu et testé pour des utilisateurs pesant au plus 300 lb.
- Conforme aux normes ANSI/BIFMA.
- Équipé de roulettes rigides conçues pour les tapis.
- Roulettes souples convenant aux surfaces rigides également offertes.
- Mécanisme de répartition du poids Synchro-Tilt.

poids

Fauteuil Essa, dossier recouvert avec coquille de plastique	39 lb
Fauteuil Essa, dossier recouvert	39 lb

Fauteuil polyvalent

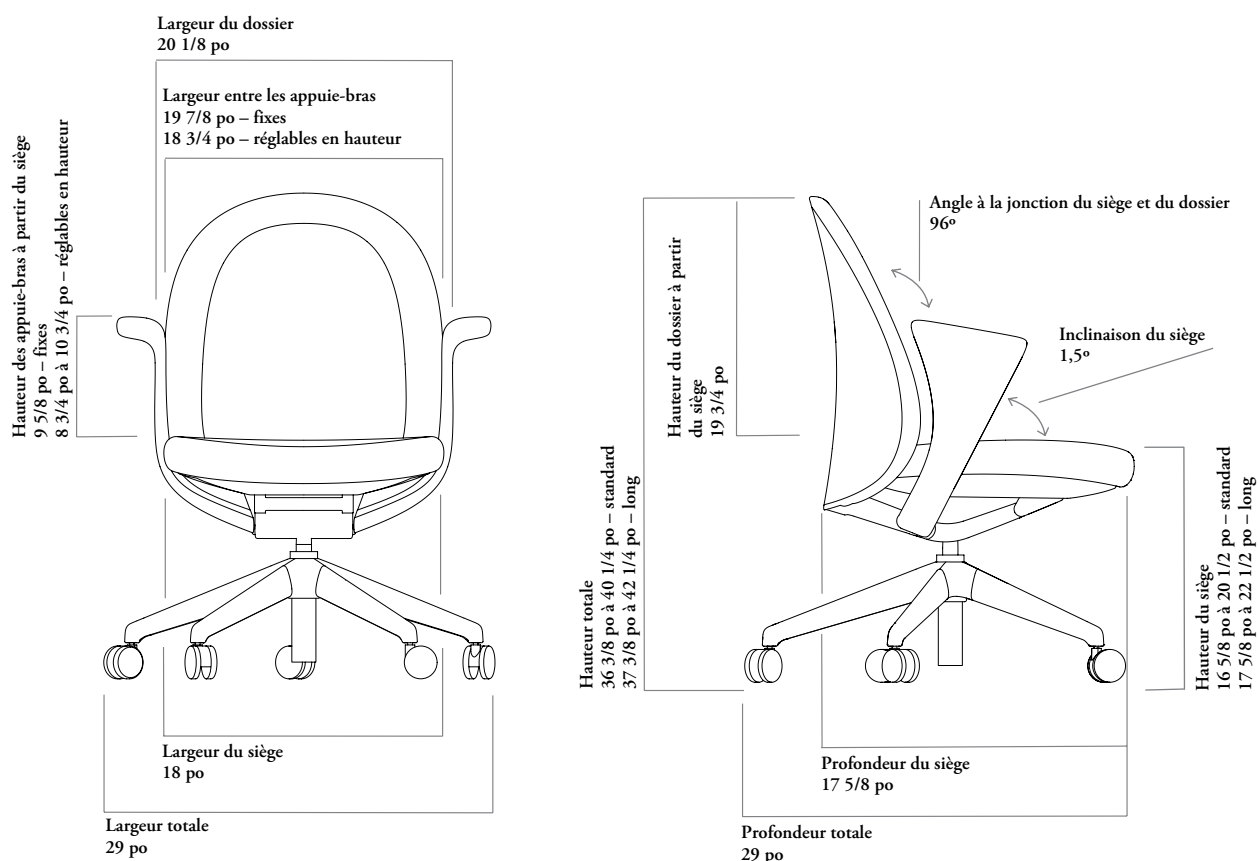

Besoins en TFC/CFC

Le sens et la répétition du motif peuvent augmenter la quantité de tissu nécessaire.

Arrondissez toujours la quantité de cuir à la hausse, car le rendement du cuir peut varier de 60 % à 80 % en fonction de la qualité, de la grandeur et de la forme de la peau, ainsi que de la quantité de taches et de leur emplacement.

DOSSIER	RECOUVREMENT UNIQUE		RECOUVREMENT DUO – SIÈGE		RECOUVREMENT DUO –	
	TFC [verges]	CFC [pi ²]	TFC [verges]	CFC [pi ²]	TFC [verges]	CFC [pi ²]
Siège et dossier						
NESP	1,5	15,5	1	9	1	6,5
NESU	1,75	21	1	9	1	12

aménagements avec les fauteuils essa

Il importe de tenir compte de ce qui suit dans les aménagements comportant des fauteuils Essa.

postes de travail

Le fauteuil Essa avec appuie-bras réglables en hauteur convient à tous les types de postes de travail.



enceintes

Le fauteuil Essa sans appuie-bras convient bien aux enceintes et aux postes de travail ponctuel où l'utilisateur doit effectuer de brèves tâches.



salles de réunion et de conférence

Galbé, contemporain et confortable, le fauteuil Essa est tout indiqué pour les utilisations de courte durée dans les salles de réunion et de conférence. Ses appuie-bras fixes assurent une allure uniforme et professionnelle.



fauteuil essa – fonctionnalités et instructions de réglage

hauteur du siège

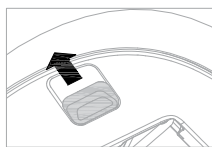

Pour relever le fauteuil, tirer le levier vers l'extérieur et se soulever du siège pour lui permettre de monter à la hauteur désirée. Relâcher le levier pour la bloquer. Pour baisser le fauteuil, tirer le levier vers l'extérieur, se servir de son poids pour descendre le siège à la hauteur désirée. Relâcher le levier pour la bloquer.

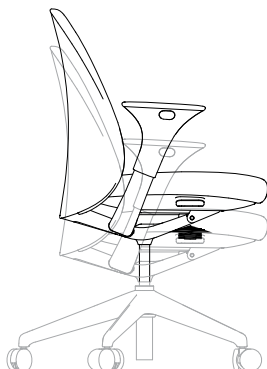

inclinaison du dossier

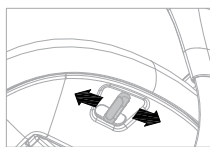

Pour incliner le dossier, tirer le levier vers l'avant pour le débloquer. S'incliner à la position désirée et pousser le levier vers l'arrière pour bloquer le dossier.

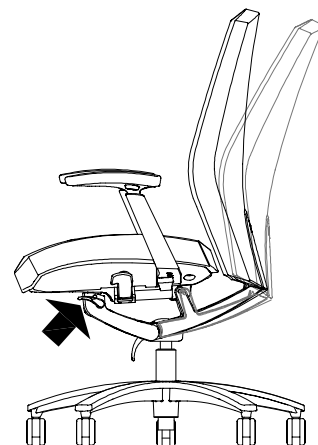

hauteur des appuie-bras



Pour régler la hauteur des appuie-bras, appuyer sur le bouton dans le haut de chacun, puis soulever ou abaisser les appuie-bras à la position souhaitée. Relâcher les boutons pour bloquer les appuie-bras en place.

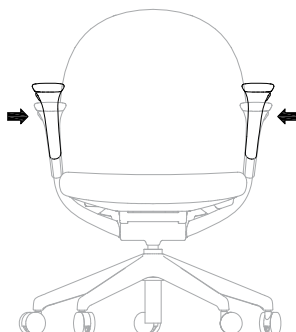

NESP

Fauteuil Essa, dossier recouvert avec coquille de plastique, recouvrement duo

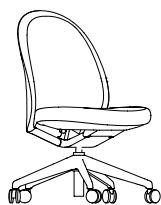

Sans appuie-bras



Appuie-bras fixes

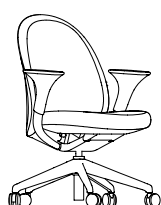

Appuie-bras réglables en hauteur

CARACTÉRISTIQUES

- Système standard à vérin pneumatique à plage de réglage de la hauteur de 4 po.
- Mécanisme de répartition du poids Synchro-Tilt. Inclinaison maximale du dossier de 17°.
- Blocage de l'inclinaison du dossier en position droite ou à deux angles définis.
- Finitions Blackstone, Atrium White et Clay.
- Fauteuil offert sans appuie-bras, avec appuie-bras fixes ou avec appuie-bras réglables en hauteur.
- Choix de roulettes et de patins rigides ou souples.
- Roulettes rigides livrées par défaut et convenant parfaitement aux revêtements de sol souples comme les tapis.
- Roulettes souples offertes pour les planchers rigides, comme ceux en béton ou recouverts de bois ou de céramique.

REMARQUES

- Avec le cadre Blackstone (NF), la finition du dossier Upholstered Back, de la base en étoile, du dessous du siège, du vérin, des appuie-bras et du mécanisme sera identique. Les coussins d'appuie-bras, les boutons et les leviers du mécanisme seront finis en Dark Grey. Les roulettes choisies seront finies en Ebony.
- Avec le cadre Atrium White (8D), la finition du dossier Upholstered Back, de la base en étoile, du dessous du siège, du vérin, des appuie-bras et du mécanisme sera identique. Les coussins d'appuie-bras, les boutons et les leviers du mécanisme seront finis en Lighter Beige. Les roulettes choisies seront finies en Grey.
- Avec le cadre Clay (NH), la finition du dossier Upholstered Back, de la base en étoile, du dessous du siège, du vérin, des appuie-bras et du mécanisme sera identique. Les coussins d'appuie-bras, les boutons et les leviers du mécanisme seront finis en Lighter Beige. Les roulettes choisies seront finies en Grey.
- Ce modèle est livré complètement assemblé.

OPTIONS

Style d'appuie-bras	Style de recouvrement	Recouvrement du dossier	Recouvrement du siège	Style de vérin	Finition du cadre	Roulettes/patins (optionnels)
N Sans appuie-bras	S Recouvrement unique D Recouvrement duo	Tissu	Tissu	1 Standard 2 Long	8D Atrium White NF Blackstone NH Clay	~ Roulettes rigides A Roulettes souples B Patins rigides C Patins souples
F Appuie-bras fixes		Cuir	Cuir			
H Appuie-bras réglables en hauteur						

COMMANDE TYPE

NESP F	S	E523	E523	1	NH	B
---------------	----------	-------------	-------------	----------	-----------	----------

DESCRIPTION

DOSSIER EN TISSU

	Cat. 1	TFC/ Cat. 2	CFC/ Cat. 3	Cat. 4	Cat. 5	Cat. 6	Cat. 7	Cat. 8	Cat. 9	Cat. 10
Sans appuie-bras (N)	1180	1220	1264	1306	1349	1391	1435	1476	1520	1561
Appuie-bras fixes (F)	1292	1334	1377	1419	1463	1503	1547	1589	1630	1674
Appuie-bras réglables en hauteur (H)	1391	1435	1476	1520	1561	1602	1646	1688	1731	1772

DOSSIER EN CUIR

	Cuir LA	Cuir LB	Cuir LC	Cuir LD
Sans appuie-bras (N)	1529	1566	1601	1639
Appuie-bras fixes (F)	1650	1684	1720	1759
Appuie-bras réglables en hauteur (H)	1738	1772	1808	1847

Roulettes souples (A) :	ajouter 28
Patins rigides (B) :	ajouter 28
Patins souples (C) :	ajouter 43
Recouvrement du siège :	ajouter 256

CARACTÉRISTIQUES

- Système standard à vérin pneumatique à plage de réglage de la hauteur de 4 po.
- Mécanisme de répartition du poids Synchro-Tilt. Inclinaison maximale du dossier de 17°.
- Blocage de l'inclinaison du dossier en position droite ou à deux angles définis.
- Finitions Blackstone, Atrium White et Clay.
- Fauteuil offert sans appuie-bras, avec appuie-bras fixes ou avec appuie-bras réglables en hauteur.
- Choix de roulettes et de patins rigides ou souples.
- Roulettes rigides livrées par défaut et convenant parfaitement aux revêtements de sol souples comme les tapis.
- Roulettes souples offertes pour les planchers rigides, comme ceux en béton ou recouverts de bois ou de céramique.

REMARQUES

- Avec le cadre Blackstone (NF), la finition du dossier en plastique, de la base en étoile, du dessous du siège, du vérin, des appuie-bras et du mécanisme sera identique. Les coussins d'appuie-bras, les boutons et les leviers du mécanisme seront finis en Dark Grey. Les roulettes choisies seront finies en Ebony.
- Avec le cadre Atrium White (8D), la finition du dossier en plastique, de la base en étoile, du dessous du siège, du vérin, des appuie-bras et du mécanisme sera identique. Les coussins d'appuie-bras, les boutons et les leviers du mécanisme seront finis en Lighter Beige. Les roulettes choisies seront finies en Grey.
- Avec le cadre Clay (NH), la finition du dossier en plastique, de la base en étoile, du dessous du siège, du vérin, des appuie-bras et du mécanisme sera identique. Les coussins d'appuie-bras, les boutons et les leviers du mécanisme seront finis en Lighter Beige. Les roulettes choisies seront finies en Grey.
- Ce modèle est livré complètement assemblé.

N E S U
Fauteuil Essa, dossier recouvert

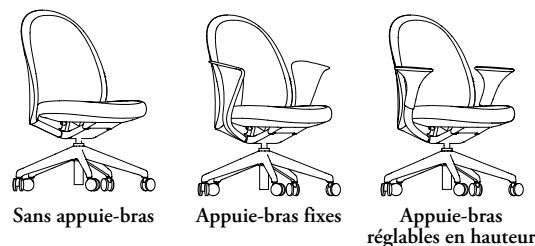

OPTIONS

Style d'appuie-bras	Style de recouvrement	Recouvrement du dossier	Recouvrement du siège	Style de vérin	Finition du cadre	Roulettes/patins (optionnels)
N Sans appuie-bras	S Recouvrement unique	Tissu	Tissu	1 Standard	8D Atrium White	~ Roulettes rigides
F Appuie-bras fixes	D Recouvrement duo	Cuir	Cuir	2 Long	NF Blackstone	A Roulettes souples
H Appuie-bras réglables en hauteur					NH Clay	B Patins rigides C Patins souples

COMMANDE TYPE

NESU H	S	E523	E523	1	8D	A
---------------	----------	-------------	-------------	----------	-----------	----------

DESCRIPTION

DOSSIER EN TISSU

	Cat. 1	TFC/ Cat. 2	CFC/ Cat. 3	Cat. 4	Cat. 5	Cat. 6	Cat. 7	Cat. 8	Cat. 9	Cat. 10
Sans appuie-bras (N)	1239	1292	1346	1397	1450	1503	1557	1611	1662	1716
Appuie-bras fixes (F)	1364	1418	1471	1524	1578	1629	1682	1735	1790	1843
Appuie-bras réglables en hauteur (H)	1459	1510	1564	1617	1670	1724	1775	1828	1882	1935

DOSSIER EN CUIR

	Cuir LA	Cuir LB	Cuir LC	Cuir LD
Sans appuie-bras (N)	1790	1846	1897	1953
Appuie-bras fixes (F)	1907	1966	2023	2073
Appuie-bras réglables en hauteur (H)	1938	2050	2103	2160

- Roulettes souples (A) : ajouter 28
- Patins rigides (B) : ajouter 28
- Patins souples (C) : ajouter 43
- Recouvrement du siège : ajouter 256

aperçu du fauteuil marini

Le fauteuil de travail de direction haute performance Marini présente des détails raffinés et une élégance classique. Avec son style à la fois luxueux et subtil, il convient bien aux bureaux de dirigeants et aux salles de conférence.

Fauteuil de travail Synchro-Tilt Marini (NMAX)



gamme

recouvrement unique recouvrement duo



Dossier haut –
appuie-bras en T
réglables en hauteur et
en largeur
(NMAXW)



Dossier haut –
appuie-bras en T
réglables en hauteur et
en largeur
(NMAXW)

marini – dimensions et exigences relatives au recouvrement

caractéristiques

- Conçu et testé pour des utilisateurs pesant au plus 300 lb.
- Garanti pour une utilisation 24 heures sur 24, 7 jours sur 7.
- Conforme aux normes ANSI/BIFMA.

pois

Fauteuil de travail	51 lb
---------------------	-------

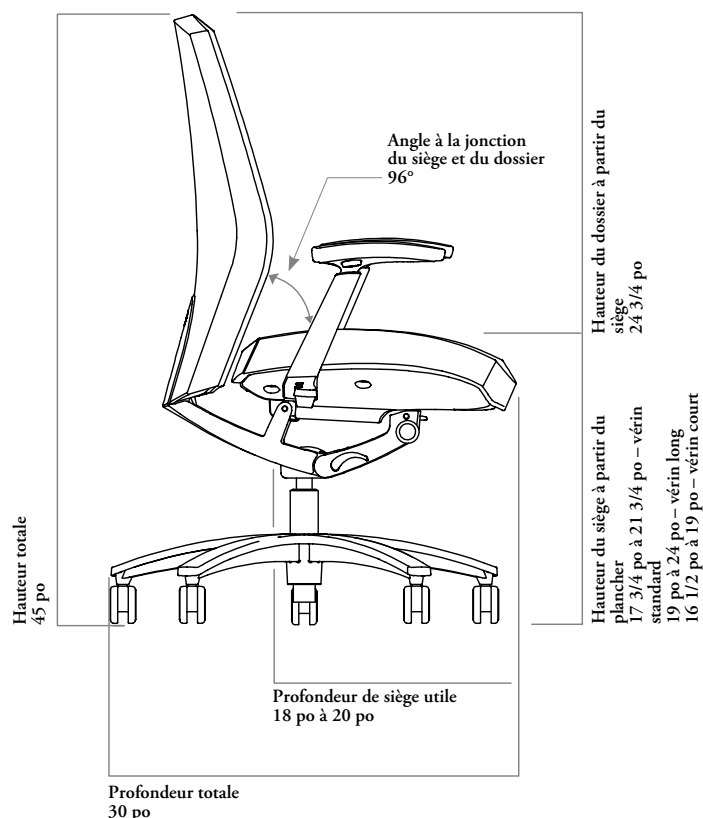
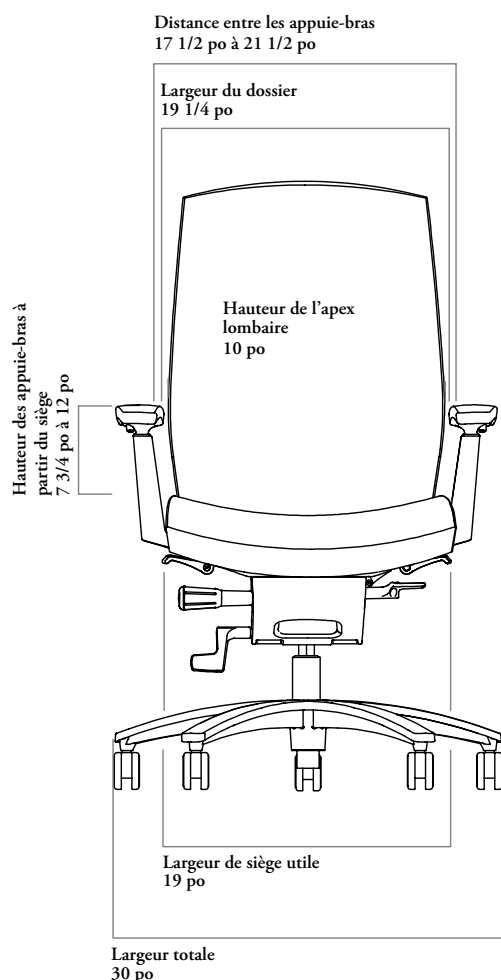

Besoins en TFC/CFC

Le sens et la répétition du motif peuvent augmenter la quantité de tissu nécessaire.

Arrondissez toujours la quantité de cuir à la hausse, car le rendement du cuir peut varier de 60 % à 80 % en fonction de la qualité, de la grandeur et de la forme de la peau, ainsi que de la quantité de taches et de leur emplacement.

	RECOUVREMENT UNIQUE		RECOUVREMENT DUO – SIÈGE		RECOUVREMENT DUO – DOSSIER	
	TFC [verges]	CFC [pi ²]	TFC [verges]	CFC [pi ²]	TFC [verges]	CFC [pi ²]
Dossier haut	2	28	1	11	1	17

marini – fonctionnalités et instructions de réglage

hauteur du siège

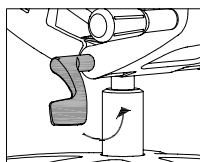

Pour relever le fauteuil, tirer la manette vers le haut et se soulever du siège pour lui permettre de monter à la hauteur désirée. Relâcher la manette pour la bloquer. Pour baisser le fauteuil, tirer la manette vers le haut, se servir de son poids pour descendre le siège à la hauteur désirée. Relâcher la manette pour la bloquer.

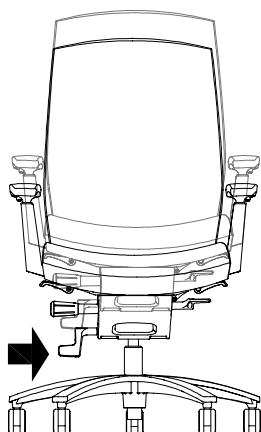

inclinaison du dossier

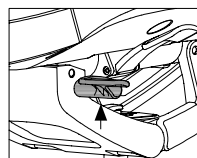

Pour incliner le dossier, pousser la manette vers le bas pour la débloquer. S'incliner à la position désirée et tirer la manette vers le haut pour la bloquer ou laisser le dossier basculer en mode libre.

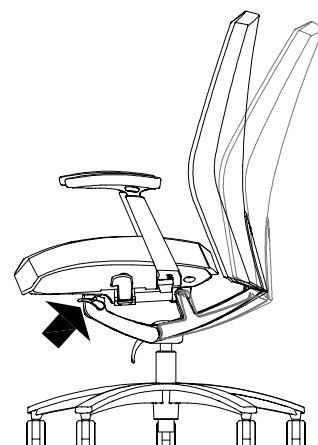

profondeur du siège

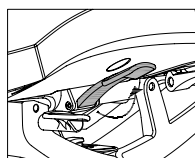

Pour régler la profondeur du siège, tirer le levier vers le haut et, simultanément, se soulever du siège en se glissant vers l'avant ou vers l'arrière. Relâcher le levier pour bloquer le siège dans la position désirée.

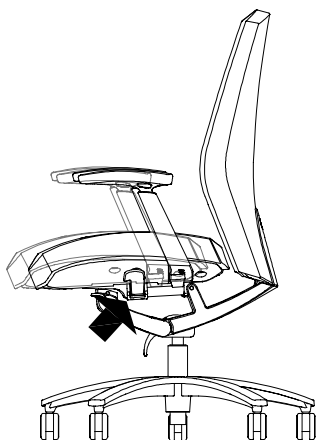

tension d'inclinaison

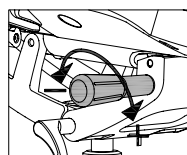

Incliner le dossier vers l'arrière pour décider si sa tension assure le confort. Si elle est trop grande, tirer la poignée de réglage de la tension et la tourner dans le sens antihoraire. La tourner dans le sens horaire si elle est insuffisante.

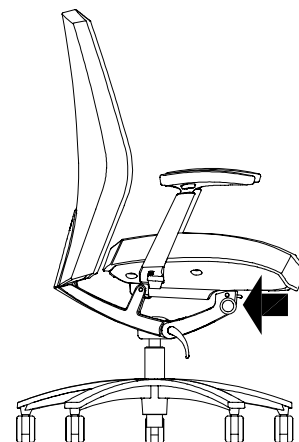

hauteur des appuie-bras

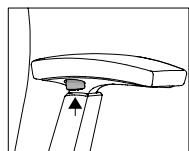

Pour régler la hauteur des appuie-bras, appuyer sur le bouton situé sous l'appuie-bras, lever ou baisser ce dernier à la hauteur désirée et relâcher le bouton pour le bloquer.

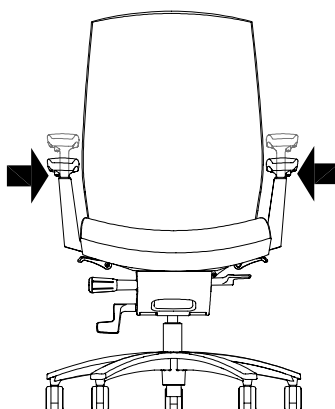

distance entre les appuie-bras

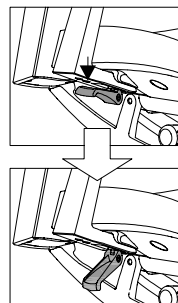

Pour régler la position des appuie-bras, pousser les leviers vers le bas et les glisser jusqu'à la position désirée. Tirer les leviers vers le haut pour les bloquer.

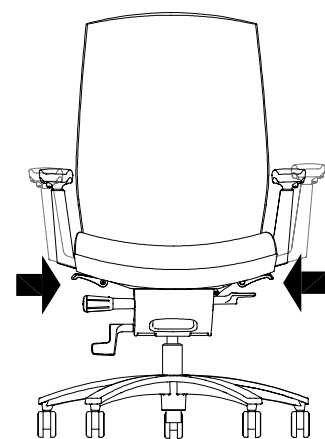

CARACTÉRISTIQUES

- Système standard à vérin pneumatique à plage de réglage de la hauteur de 4 po.
- Blocage de l'inclinaison du dossier en trois positions ou mode libre.
- Cadre en aluminium.
- Rapport Synchro-Tilt de 2:1.
- Réglage de la tension.
- Des roulettes rigides sont livrées par défaut et conviennent parfaitement aux revêtements de sol souples comme les tapis
- Des roulettes souples sont offertes pour planchers rigides, comme ceux en béton ou recouverts de bois ou de tuiles.

REMARQUES

Recouvrement unique : Siège et dossier recouverts du même tissu.

Recouvrement duo : Siège et dossier recouverts de tissus différents. Le premier tissu indiqué est installé sur le dossier (utiliser cette catégorie de tissu pour établir le prix du fauteuil), et le deuxième, sur le siège. Le recouvrement duo fait l'objet d'un supplément.

N M A X
Fauteuil de travail Synchro-Tilt
Marini



OPTIONS

Appuie-tête	Style de dossier	Style d'appuie-bras	Style de recouvrement ou de dossier	Recouvrement du dossier	Style de vérin	Finition du cadre et de la base	Roulettes/patins (optionnels)
N Sans appuie-tête	H Dossier haut	W Appuie-bras en T réglables en hauteur et en largeur	S Unique D Duo	Tissu Cuir Recouvrement du siège (duo) Tissu Cuir	1 Standard 2 Long 3 Court	C9 Aluminium poli	A Roulettes souples B Patins rigides C Patins souples

COMMANDE TYPE

NMAX N	H	W	D	M315	M309	1	C9	
---------------	----------	----------	----------	-------------	-------------	----------	-----------	--

DESCRIPTION

PRIX

	Cat. 1	TFC/ Cat. 2	CFC/ Cat. 3	Cat. 4	Cat. 5	Cat. 6	Cat. 7	Cat. 8	Cat. 9	Cat. 10
Appuie-bras en T réglables en hauteur et en largeur	1808	1882	1950	2020	2086	2155	2227	2296	2362	2603
	Cuir LA	Cuir LB	Cuir LC	Cuir LD						
Appuie-bras en T réglables en hauteur et en largeur	2593	2720	3103	3234						

- Recouvrement duo (D) : ajouter 256
- Aluminium poli (C9) : ajouter 81
- Roulettes souples (A) : ajouter 28
- Patins rigides (B) : ajouter 28
- Patins souples (C) : ajouter 43

aperçu du fauteuil nuova contessa

Nuova Contessa est une version redessinée et améliorée du fauteuil de travail classique Contessa de Teknion.

Son esthétique raffinée, ses mécanismes de réglage avancés, sa solidité accrue et sa grande durabilité procurent une performance et un confort supérieurs, peu importe la morphologie de l'utilisateur.

Une fonctionnalité, un confort et un style d'un raffinement sans pareil.

Fauteuil de travail Nuova Contessa, assemblé, entièrement maillé (NCSA)



finition du tissu maillé



finition du cadre et de la base

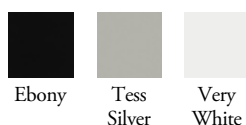

gamme



Entièrement maillé, sans appuie-tête, appuie-bras fixes, sans support lombaire (NCSANFN)

Entièrement maillé, sans appuie-tête, appuie-bras fixes, avec support lombaire (NCSANFY)

Entièrement maillé, sans appuie-tête, appuie-bras 4D, sans support lombaire (NCSANPN)

Entièrement maillé, sans appuie-tête, appuie-bras 4D, avec support lombaire (NCSANPY)

Entièrement maillé, avec appuie-tête, appuie-bras fixes, sans support lombaire (NCSAHFN)

Entièrement maillé, avec appuie-tête, appuie-bras fixes, avec support lombaire (NCSAHFY)

Entièrement maillé, avec appuie-tête, appuie-bras 4D, sans support lombaire (NCSAHPN)

Entièrement maillé, avec appuie-tête, appuie-bras 4D, avec support lombaire (NCSAHPY)

aperçu du fauteuil nuova contessa (suite)

Fauteuil de travail Nuova Contessa, assemblé, recouvrement duo (NCSM)



finition du tissu maillé

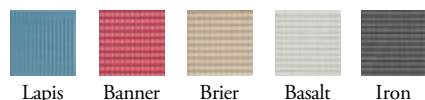

finition du cadre et de la base



gamme



Recouvrement duo, sans appuie-tête, appuie-bras fixes, sans support lombaire (NCSMNFN)

Recouvrement duo, sans appuie-tête, appuie-bras fixes, avec support lombaire (NCSMNFY)

Recouvrement duo, sans appuie-tête, appuie-bras 4D, sans support lombaire (NCSMNPN)

Recouvrement duo, sans appuie-tête, appuie-bras 4D, avec support lombaire (NCSMNPY)

Recouvrement duo, avec appuie-tête, appuie-bras fixes, sans support lombaire (NCSMHFN)

Recouvrement duo, avec appuie-tête, appuie-bras fixes, avec support lombaire (NCSMHFY)

Recouvrement duo, avec appuie-tête, appuie-bras 4D, sans support lombaire (NCSMHPN)

Recouvrement duo, avec appuie-tête, appuie-bras 4D, avec support lombaire (NCSMHPY)

nuova contessa – dimensions et exigences relatives au recouvrement

caractéristiques

- Conçu et testé pour des utilisateurs pesant au plus 300 lb.
- Garanti pour une utilisation 24 heures sur 24, 7 jours sur 7.
- Conforme aux normes ANSI/BIFMA.

poids

Fauteuil de travail sans support lombaire ni appuie-tête	47 lb
Fauteuil de travail avec support lombaire et appuie-tête	54 lb

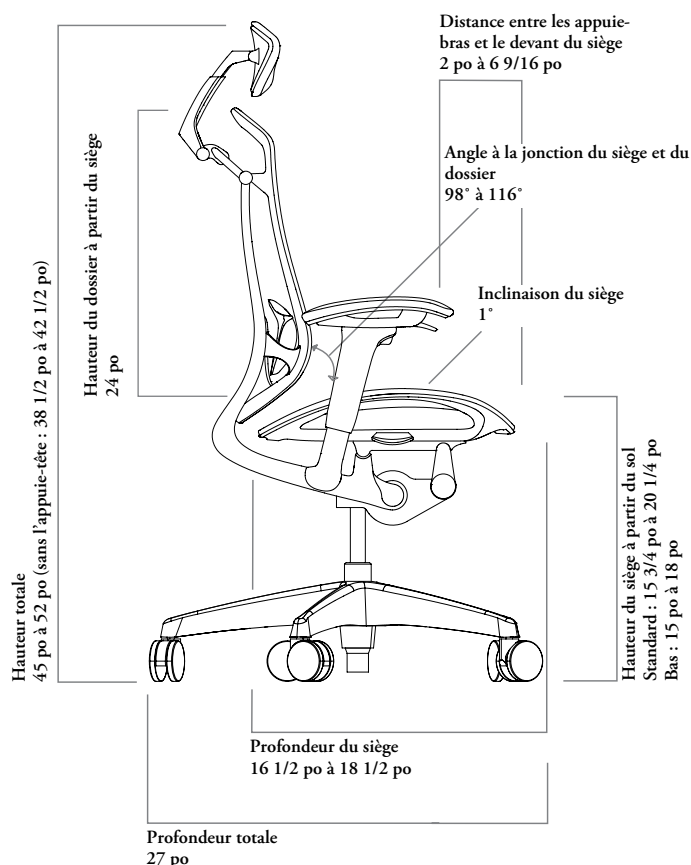
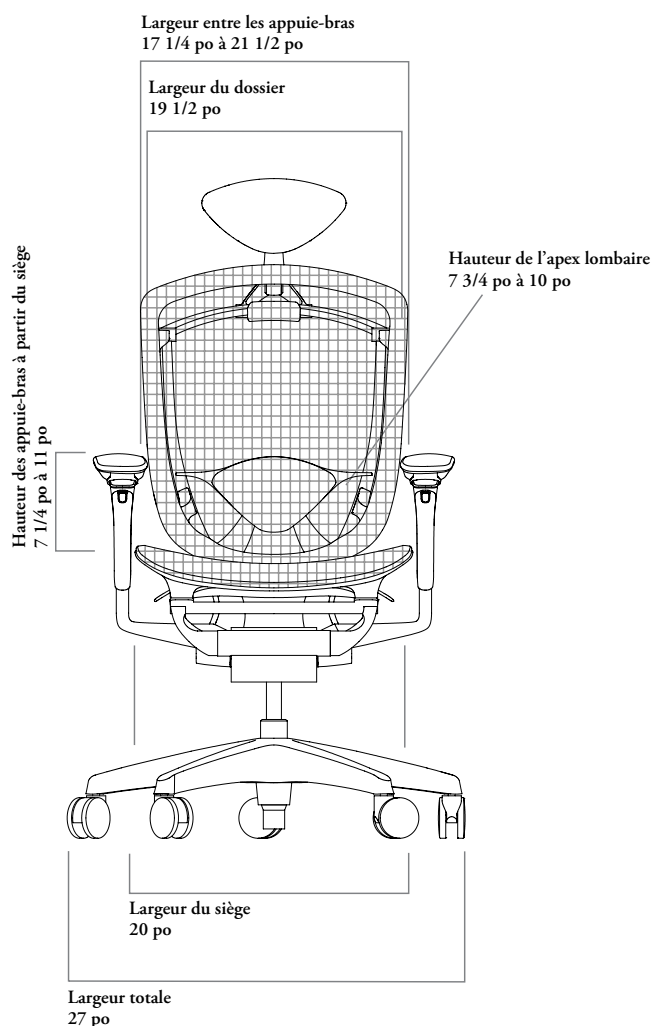

Besoins en TFC/CFC

Le sens et la répétition du motif peuvent augmenter la quantité de tissu nécessaire.

Arrondissez toujours la quantité de cuir à la hausse, car le rendement du cuir peut varier de 60 % à 80 % en fonction de la qualité, de la grandeur et de la forme de la peau, ainsi que de la quantité de taches et de leur emplacement.

RECOUVREMENT DE SIÈGE DUO

TFC [verges]	CFC [pi ²]
0.75	13.5

nuova contessa – fonctionnalités et instructions de réglage

hauteur du siège

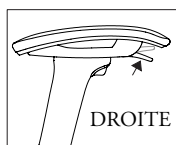

La hauteur du siège peut être réglée en tirant le levier situé à l'avant de l'appuie-bras droit. Lorsque l'occupant le tire, son poids fait descendre le siège; quand il le relâche, le siège se bloque à la hauteur désirée. Tirer sur le levier sans appliquer de poids sur le siège le fait monter.

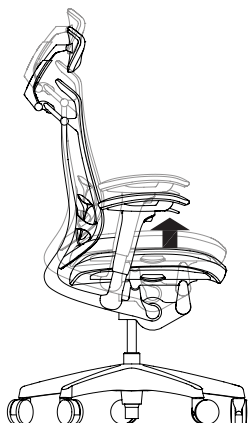

inclinaison du dossier

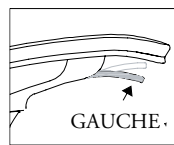

Pour bloquer le dossier à l'angle désiré, appuyer une fois sur le levier. Réappuyer sur le levier pour le débloquer.

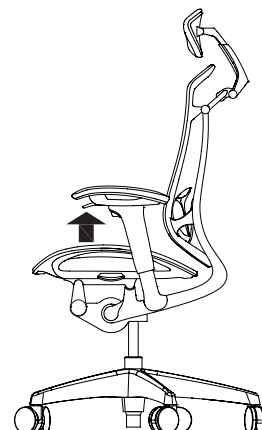

largeur, profondeur et pivotement des appuie-bras 4D

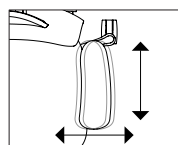
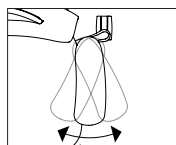

La hauteur des appuie-bras peut être réglée en tirant sur les manchettes. À la fin de leur course vers le haut, il est possible de les ramener à leur position la plus basse.

Les manchettes d'appuie-bras se bloquent à quatre positions.

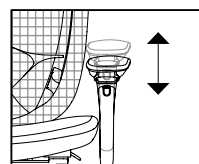
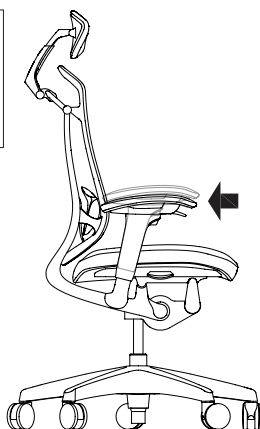

Pour régler la hauteur des appuie-bras, appuyer sur le bouton situé sous chacun d'eux, puis lever ou baisser ces derniers à la hauteur désirée.

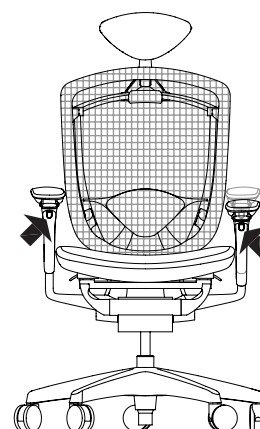

tension

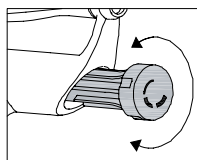

Le dossier en position débloquée, utiliser la poignée sous le siège à droite pour ajuster la résistance à l'inclinaison du dossier : tourner dans le sens horaire pour la réduire et dans le sens antihoraire pour l'augmenter. Il y a quatre réglages, le quatrième offrant le plus de résistance.

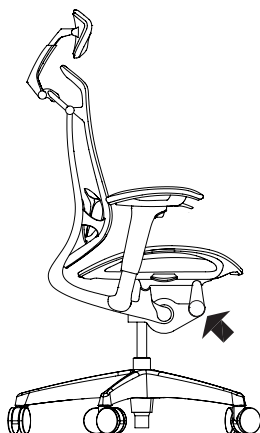

profondeur du siège

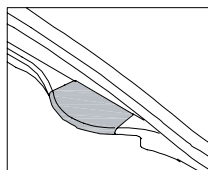

Tirer les leviers à glissière qui se trouvent de part et d'autre du siège permet d'ajuster ce dernier vers l'avant ou vers l'arrière.

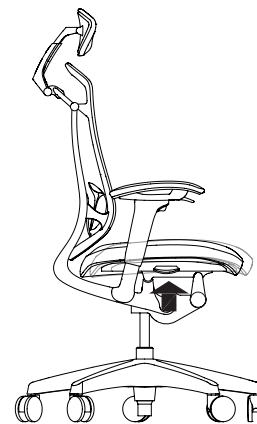

nuova contessa – fonctionnalités et instructions de réglage (suite)

hauteur du support lombaire

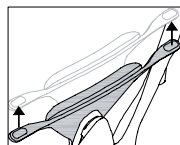

Les leviers de réglage de la hauteur du support lombaire se trouvent de chaque côté du cadre du dossier.

La hauteur du support lombaire peut être réglée en faisant glisser ce dernier de haut en bas.

Le support lombaire s'adapte de façon unique à la forme du dos et à la pression appliquée.

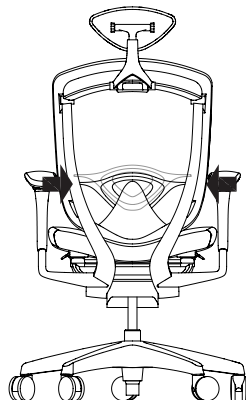

CARACTÉRISTIQUES

- Système standard à vérin pneumatique à plage de réglage de la hauteur de 4 1/2 po.
- Blocage de l'inclinaison du dossier en cinq positions ou en mode libre.
- Réglage de la profondeur du siège sur 2 po.
- Support lombaire optionnel avec réglage de la hauteur de l'apex lombaire sur 2 1/4 po, qui s'adapte à la courbe du dos de l'utilisateur et à la pression appliquée.
- Rapport Synchro-Tilt de 2,8:1 et réglage de la tension d'inclinaison.

REMARQUES

L'appuie-tête doit être installé sur place par le client.

Appuie-tête optionnel :

- Coussin à recouvrement Ebony pour les cadres Ebony.
- Coussin à recouvrement Grey pour les cadres en plastique Tess Silver et Very White.

La finition des appuie-bras est la même que celle du corps ou du plastique.

- Avec l'option Very White et aluminium poli, les coussins d'appuie-bras sont de couleur Grey pour plus de durabilité.

Xpress NCSA

Fauteuil de travail Synchro-Tilt Nuova Contessa, assemblé, entièrement maillé

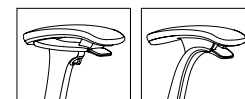

Appuie-bras 4D

Appuie-bras fixes

OPTIONS

Appuie-tête	Style d'appuie-bras	Support lombaire	Finition du dossier (maillé NuTess)	Style de vérin	Finition du cadre et de la base	Roulettes
N Sans appuie-tête	F Appuie-bras fixes	N Sans support lombaire	SB15 Iron	1 Standard	52 Ebony (corps Ebony)	A Roulettes souples
H Avec appuie-tête (illustré)	P Appuie-bras 4D	Y Avec support lombaire	SB16 Basalt SB19 Brier SB20 Banner SB21 Lapis	3 Court	99 Tess Silver (corps Grey) C8 Very White et aluminium poli (plastique VeryWhite; base et cadre en aluminium poli) C9 Ebony et aluminium poli (plastique Ebony; base et cadre en aluminium poli)	

COMMANDE TYPE

NCSA N	P	Y	SB15	1	52	A
---------------	----------	----------	-------------	----------	-----------	----------

DESCRIPTION

SANS APPUIE-TÊTE (N)

	Ebony	Tess Silver	Very White et aluminium poli	Ebony et aluminium poli
Appuie-bras fixes, sans support lombaire	1901	1901	2140	2140
Appuie-bras fixes, avec support lombaire	1999	1999	2238	2238
Appuie-bras 4D, sans support lombaire	2038	2038	2279	2279
Appuie-bras 4D, avec support lombaire	2138	2138	2379	2379

AVEC APPUIE-TÊTE (H)

	Ebony	Tess Silver	Very White et aluminium poli	Ebony et aluminium poli
Appuie-bras fixes, sans support lombaire	2140	2140	2381	2381
Appuie-bras fixes, avec support lombaire	2238	2238	2479	2479
Appuie-bras 4D, sans support lombaire	2279	2279	2521	2521
Appuie-bras 4D, avec support lombaire	2379	2379	2618	2618

Roulettes souples : ajouter 27

NCSM **Xpress**

Fauteuil de travail Synchro-Tilt Nuova Contessa, assemblé, recouvrement duo

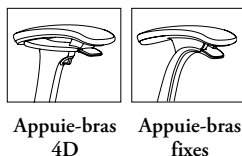

CARACTÉRISTIQUES

- Blocage de l'inclinaison du dossier en cinq positions ou en mode libre.
- Réglage de la profondeur du siège sur 2 po.
- Support lombaire optionnel avec réglage de la hauteur de l'apex lombaire sur 2 1/4 po, qui s'adapte à la courbe du dos de l'utilisateur et à la pression appliquée.
- Structure et base en étoile faites d'aluminium.
- Rapport Synchro-Tilt de 2,8:1 et réglage de la tension d'inclinaison.

REMARQUES

L'appuie-tête doit être installé sur place par le client.

Appuie-tête optionnel :

- Coussin à recouvrement Ebony pour les cadres Ebony.
- Coussin à recouvrement Grey pour les cadres en plastique Tess Silver et Very White.

La finition des appuie-bras est la même que celle du corps ou du plastique.

- Avec l'option Very White et aluminium poli, les coussins d'appuie-bras sont de couleur Grey pour plus de durabilité.

OPTIONS

Appuie-tête	Style d'appuie-bras	Support lombaire	Finition du dossier (maillé NuTess)	Recouvrement du siège	Style de vérin	Finition du cadre et de la base	Roulettes
N Sans appuie-tête	F Appuie-bras fixes	N Sans support lombaire	SB15 Iron	Tissu	1 Standard	52 Ebony (corps Ebony)	A Roulettes souples
H Avec appuie-tête (illustré)	P Appuie-bras 4D	Y Avec support lombaire	SB16 Basalt SB19 Brier SB20 Banner SB21 Lapis		3 Court	99 Tess Silver (corps Grey) C8 Very White et aluminium poli (plastique VeryWhite; cadre et base en aluminium poli) C9 Ebony et aluminium poli (plastique Ebony; cadre et base en aluminium poli)	

COMMANDE TYPE

NCSM N	P	Y	SB15	E523	1	C9	A
---------------	----------	----------	-------------	-------------	----------	-----------	----------

Consulter la grille de prix à la page suivante.

N C S M
**Fauteuil de travail Synchro-
 Tilt Nuova Contessa, assemblé,
 recouvrement duo (suite)**

DESCRIPTION

PRIX

SANS APPUIE-TÊTE (N)

	Cat. 1	TFC/ Cat. 2	CFC/ Cat. 3	Cat. 4	Cat. 5	Cat. 6	Cat. 7	Cat. 8	Cat. 9	Cat. 10
Appuie-bras fixes, sans support lombaire	1901	1923	1950	1975	2001	2025	2052	2078	2100	2187
Appuie-bras fixes, avec support lombaire	1999	2023	2050	2073	2098	2122	2149	2175	2198	2286
Appuie-bras 4D, sans support lombaire	2038	2062	2089	2115	2140	2162	2189	2214	2239	2328
Appuie-bras 4D, avec support lombaire	2138	2160	2187	2212	2238	2262	2289	2314	2336	2424

	Cuir LA	Cuir LB	Cuir LC	Cuir LD
Appuie-bras fixes, sans support lombaire	2187	2241	2406	2460
Appuie-bras fixes, avec support lombaire	2286	2339	2502	2558
Appuie-bras 4D, sans support lombaire	2328	2383	2543	2597
Appuie-bras 4D, avec support lombaire	2424	2480	2642	2697

AVEC APPUIE-TÊTE (H)

	Cat. 1	TFC/ Cat. 2	CFC/ Cat. 3	Cat. 4	Cat. 5	Cat. 6	Cat. 7	Cat. 8	Cat. 9	Cat. 10
Appuie-bras fixes, sans support lombaire	2140	2162	2189	2214	2240	2264	2291	2317	2339	2428
Appuie-bras fixes, avec support lombaire	2238	2262	2289	2314	2337	2362	2388	2414	2438	2526
Appuie-bras 4D, sans support lombaire	2279	2304	2330	2356	2381	2406	2433	2456	2480	2567
Appuie-bras 4D, avec support lombaire	2379	2402	2428	2453	2479	2502	2529	2554	2579	2667

	Cuir LA	Cuir LB	Cuir LC	Cuir LD
Appuie-bras fixes, sans support lombaire	2428	2482	2645	2699
Appuie-bras fixes, avec support lombaire	2526	2582	2742	2797
Appuie-bras 4D, sans support lombaire	2567	2622	2786	2839
Appuie-bras 4D, avec support lombaire	2667	2719	2883	2938

Ebony et aluminium poli (C9) :

ajouter 239

Very White et aluminium poli (C8) :

ajouter 239

Roulettes souples (A) :

ajouter 27

N C A A Accessoires Nuova Contessa



Crochet à
manteau



Appuie-tête

CARACTÉRISTIQUES

- S'installent sur place sur tous les fauteuils Nuova Contessa.
- Crochet à manteau fixe pouvant aussi servir de poignée.
- Accessoires non compatibles avec le modèle Contessa original.
- Accessoires Contessa (NCAY) non compatibles avec le modèle Nuova Contessa.

REMARQUES

L'appuie-tête optionnel est doté d'un coussin à recouvrement Ebony pour les cadres Ebony et d'un coussin à recouvrement Grey pour les cadres en plastique Tess Silver et Very White.

La finition des appuie-bras est la même que celle du corps ou du plastique.

Avec l'option Very White et aluminium poli, les coussins d'appuie-bras sont de couleur Grey pour plus de durabilité.

L'appuie-tête doit être installé sur place par le client.

Le crochet à manteau et l'appuie-tête s'utilisent conjointement.

OPTIONS

Style	Finition
1 Crochet à manteau	52 Ebony
2 Appuie-tête	30 Grey
	8C Very White

COMMANDE TYPE

NCAA 1	52
--------	----

PRIX

239

aperçu du fauteuil metric

Metric donne un nouveau caractère au fauteuil de travail avec ses trois options de recouvrement : simple, duo et mixte.

Les deux couches de rembourrage exclusives à ce modèle permettent de choisir un tissu pour le siège et l'intérieur du dossier, et un autre pour le dessous du siège et l'extérieur du dossier.

Cette option distinctive laisse place à la créativité dans les combinaisons de couleurs, de motifs et de textures pour exprimer un message ou créer une ambiance.

Fauteuil Metric, recouvrement simple (NMEU)



finition du cadre



Ebony

gamme



Recouvrement simple
(NMEU)



Recouvrement duo
(NMEUD)



Recouvrement mixte
(intérieur et extérieur)
(NMEM)

metric – dimensions et exigences relatives au recouvrement

caractéristiques

- Conçu et testé pour des utilisateurs pesant au plus 300 lb.
- Conforme aux normes ANSI/BIFMA.

poids

Fauteuil Metric	41 lb
-----------------	-------

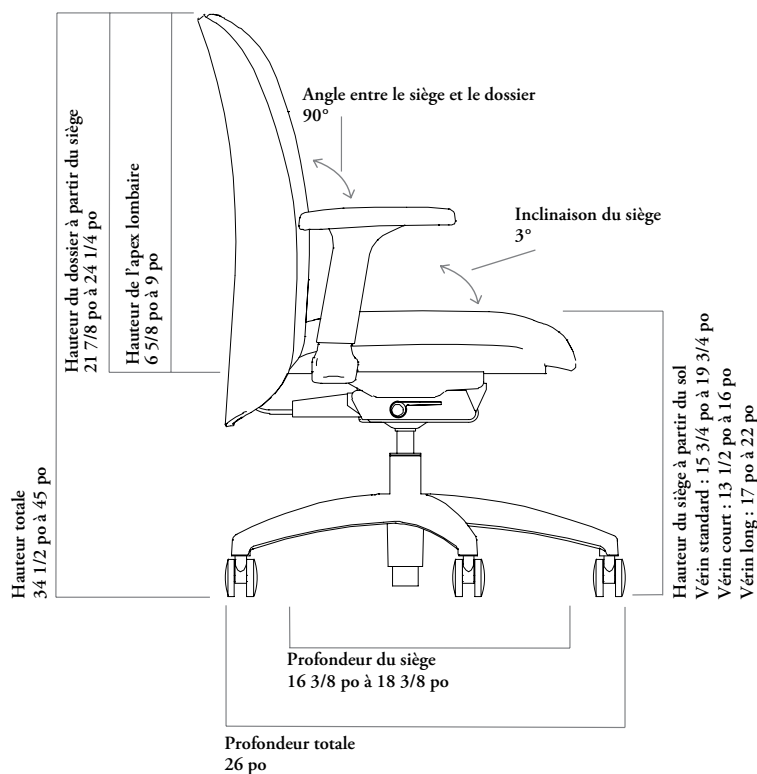
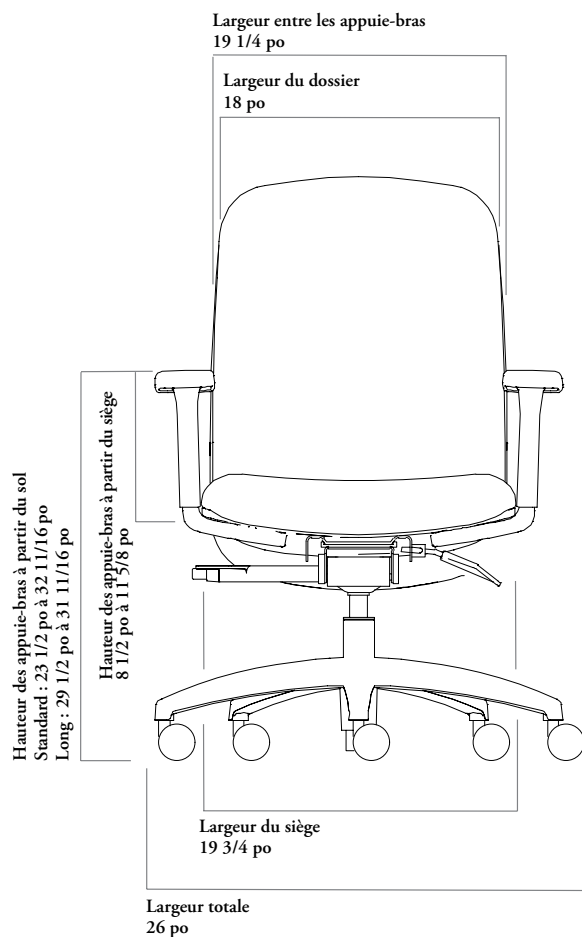

Besoins en TFC/CFC

Le sens et la répétition du motif peuvent augmenter la quantité de tissu nécessaire.

Arrondissez toujours la quantité de cuir à la hausse, car le rendement du cuir peut varier de 60 % à 80 % en fonction de la qualité, de la grandeur et de la forme de la peau, ainsi que de la quantité de taches et de leur emplacement.

	RECOUVREMENT SIMPLE		RECOUVREMENT DUO		RECOUVREMENT MIXTE	
	TFC [verges]	CFC [pi ²]	TFC [verges]	CFC [pi ²]	TFC [verges]	CFC [pi ²]
Recouvrement simple	1,75	18,50				
Siège			0,75	8,00		
Dossier					1	10,50
Intérieur du siège et du dossier					1	9,25
Extérieur du siège et du dossier					1	9,25

fauteuil metric – fonctionnalités et instructions de réglage

hauteur du siège

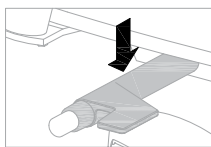

Pour relever le fauteuil, pousser le levier vers le bas et se soulever du siège pour lui permettre de monter à la hauteur désirée. Relâcher le levier pour la bloquer. Pour baisser le fauteuil, pousser le levier vers le bas, se servir de son poids pour descendre le siège à la hauteur désirée. Relâcher le levier pour la bloquer.

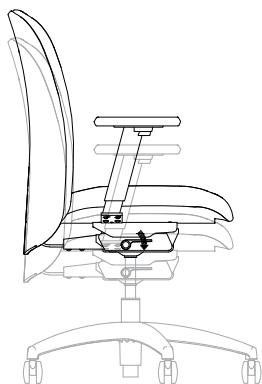

profondeur du siège

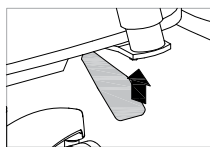

Pour régler la profondeur du siège, tirer le levier vers le haut et, simultanément, se soulever du siège en se glissant vers l'avant ou vers l'arrière. Relâcher le levier pour bloquer le siège dans la position désirée.

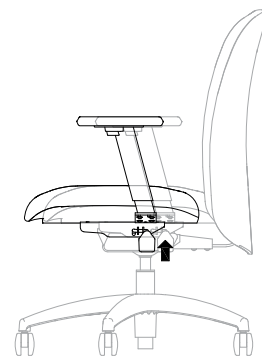

inclinaison du dossier

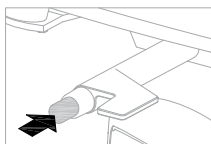

Pour ajuster l'inclinaison, appuyer sur le bouton afin de débloquent le dossier et de le laisser basculer librement. S'incliner à la position désirée et pousser le levier vers le bas pour bloquer le dossier.

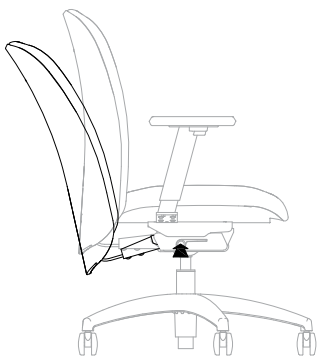

hauteur du support lombaire

Le réglage de la hauteur du dossier s'effectue à l'aide de ce dernier. Pour régler la hauteur, se pencher en avant et saisir les deux côtés de la section inférieure du dossier. Pour monter le dossier, le faire glisser vers le haut. Pour le baisser, le faire glisser jusqu'en haut, puis vers le bas. Relâcher pour bloquer.

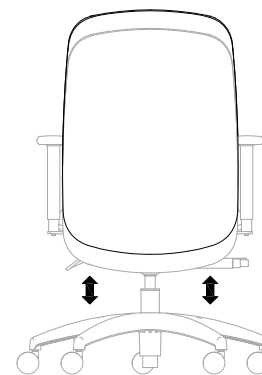

hauteur des appuie-bras

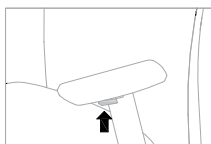

Pour régler la hauteur des appuie-bras, appuyer sur le bouton situé sous chacun d'eux, puis lever ou baisser ces derniers à la hauteur désirée. Relâcher les boutons pour bloquer les appuie-bras en place.

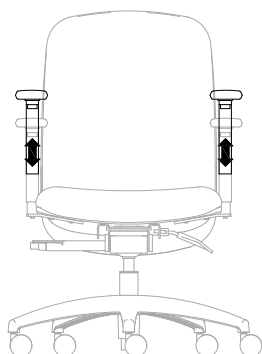

N M E U Fauteuil Metric



Recouvrement simple



Recouvrement duo

CARACTÉRISTIQUES

- Recouvrement simple : un seul tissu.
- Recouvrement duo : tissus différents pour le siège et le dossier.
- Appuie-bras réglables en hauteur.
- Rapport Synchro-Tilt de 1:4,6.
- Trois options de hauteur de vérin : long (5 po), standard (4 po) ou court (3 po).
- Réglage de la hauteur du dossier sur 2 1/2 po.
- Réglage de la profondeur du siège sur 2 po.
- Roulettes souples ou rigides de 60 mm.
- Conçu et testé pour des utilisateurs pesant au plus 300 lb.
- Possibilité de commander le fauteuil complètement assemblé ou non.

OPTIONS

Style d'appuie-bras	Style de recouvrement	Finition du recouvrement	Réglage de la profondeur du siège	Style de vérin	Roulettes et patins	Style d'assemblage
W Appuie-bras réglables en hauteur	S Simple D Duo	Tissu	S Avec réglage de la profondeur du siège	1 Standard 2 Long 3 Court	Roulettes rigides A Roulettes souples B Patins rigides C Patins souples	K Assemblage requis F Complètement assemblé

COMMANDE TYPE

NMEU W	S	E523	S	1	A	K
---------------	----------	-------------	----------	----------	----------	----------

PRIX

RECOUVREMENT SIMPLE (S)

Cat. 1	TFC/ Cat. 2	CFC/ Cat. 3	Cat. 4	Cat. 5	Cat. 6	Cat. 7	Cat. 8	Cat. 9	Cat. 10
920	979	1037	1095	1154	1212	1270	1328	1387	1445

RECOUVREMENT DUO (D)

Cat. 1	TFC/ Cat. 2	CFC/ Cat. 3	Cat. 4	Cat. 5	Cat. 6	Cat. 7	Cat. 8	Cat. 9	Cat. 10
1119	1177	1237	1295	1353	1412	1470	1528	1587	1645

Roulettes souples (A):	ajouter 28
Patins rigides (B):	ajouter 28
Patins souples (C):	ajouter 43
Complètement assemblé (F):	ajouter 158
Recouvrement duo (D):	ajouter 256

CARACTÉRISTIQUES

- Recouvrement mixte : un tissu pour l'extérieur du dossier et le dessous du siège et un tissu pour l'intérieur du dossier et le siège.
- Appuie-bras réglables en hauteur.
- Rapport Synchro-Tilt de 1:4,6.
- Trois options de réglage de hauteur de vérin : long (5 po), standard (4 po) ou court (3 po).
- Réglage de la hauteur du dossier sur 2 1/2 po.
- Réglage de la profondeur du siège sur 2 po.
- Roulettes souples ou rigides de 60 mm.
- Conçu et testé pour des utilisateurs pesant au plus 300 lb.
- Possibilité de commander le fauteuil complètement assemblé ou non.

N M E M
Fauteuil Metric, recouvrement mixte
(intérieur et extérieur)



OPTIONS

Style d'appuie-bras	Style de recouvrement	Finition du recouvrement extérieur	Finition du recouvrement intérieur	Réglage de la profondeur du siège	Style de vérin	Roulettes et patins	Style d'assemblage
W Appuie-bras réglables en hauteur	M Mixte (intérieur/extérieur)	Tissu	Tissu	S Avec réglage de la profondeur du siège	1 Standard 2 Long 3 Court	Roulettes rigides A Roulettes souples B Patins rigides C Patins souples	K Assemblage requis F Complètement assemblé

COMMANDE TYPE

NMEM W	M	E523	E524	S	1	A	K
---------------	----------	-------------	-------------	----------	----------	----------	----------

PRIX

RECOUVREMENT MIXTE (INTÉRIEUR ET EXTÉRIEUR) (M)

Cat. 1	TFC/ Cat. 2	CFC/ Cat. 3	Cat. 4	Cat. 5	Cat. 6	Cat. 7	Cat. 8	Cat. 9	Cat. 10
1119	1186	1253	1319	1385	1450	1518	1583	1650	1716

- Roulettes souples (A): ajouter 28
- Patins rigides (B) ajouter 28
- Patins souples (C): ajouter 43
- Complètement assemblé(F) : ajouter 158

aperçu du fauteuil projek

Projek se veut un fauteuil simple et intelligent conçu pour les milieux de travail d'aujourd'hui, où les espaces partagés sont de plus en plus courants.

Il a une apparence épurée et sobre qui s'agence facilement à une foule d'aménagements.

Il propose une finition et une esthétique réinventée par la possibilité d'agencer la finition de chacune de ses parties.

Projek se décline en format fauteuil de travail et tabouret pivotant.

Fauteuil de travail Synchro-Tilt Projek (NPRT) (illustré)



gamme

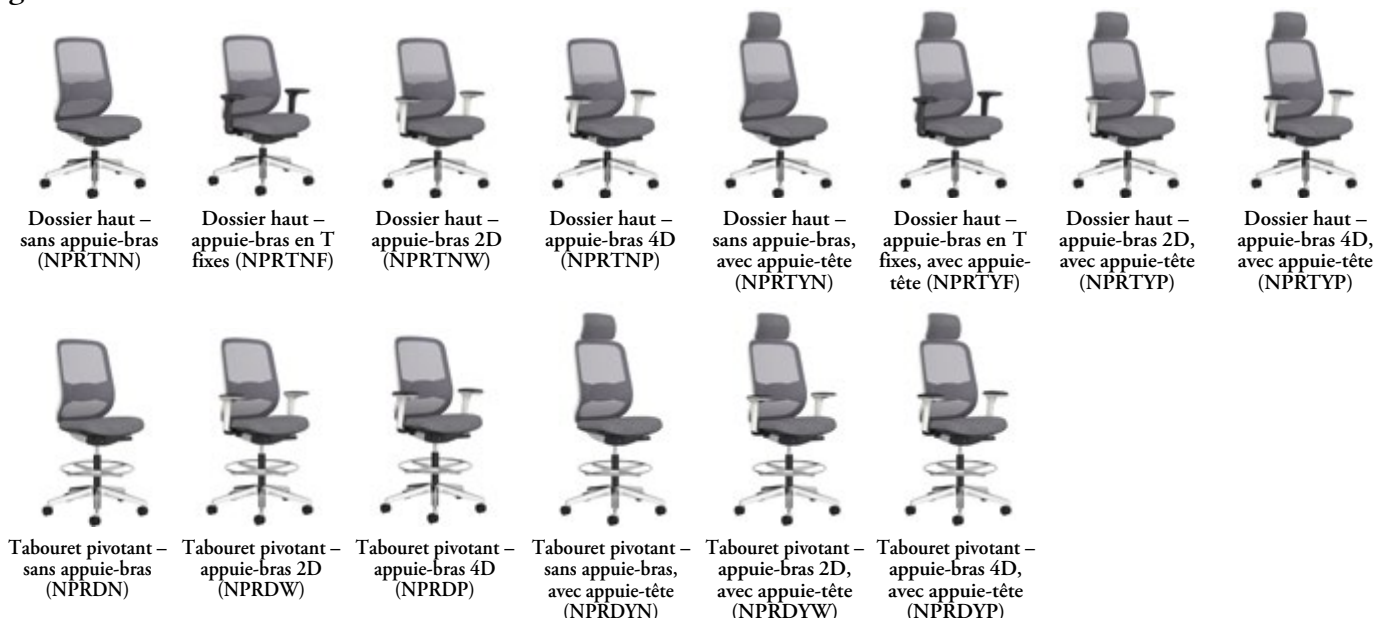

projek – dimensions et exigences relatives au recouvrement

caractéristiques

- Conçus et testés pour des utilisateurs pesant au plus 300 lb.
- Conformés aux normes ANSI/BIFMA.

poids

Fauteuil d'usage général et de direction	35 lb
Tabouret pivotant	41,8 lb

Fauteuil de travail

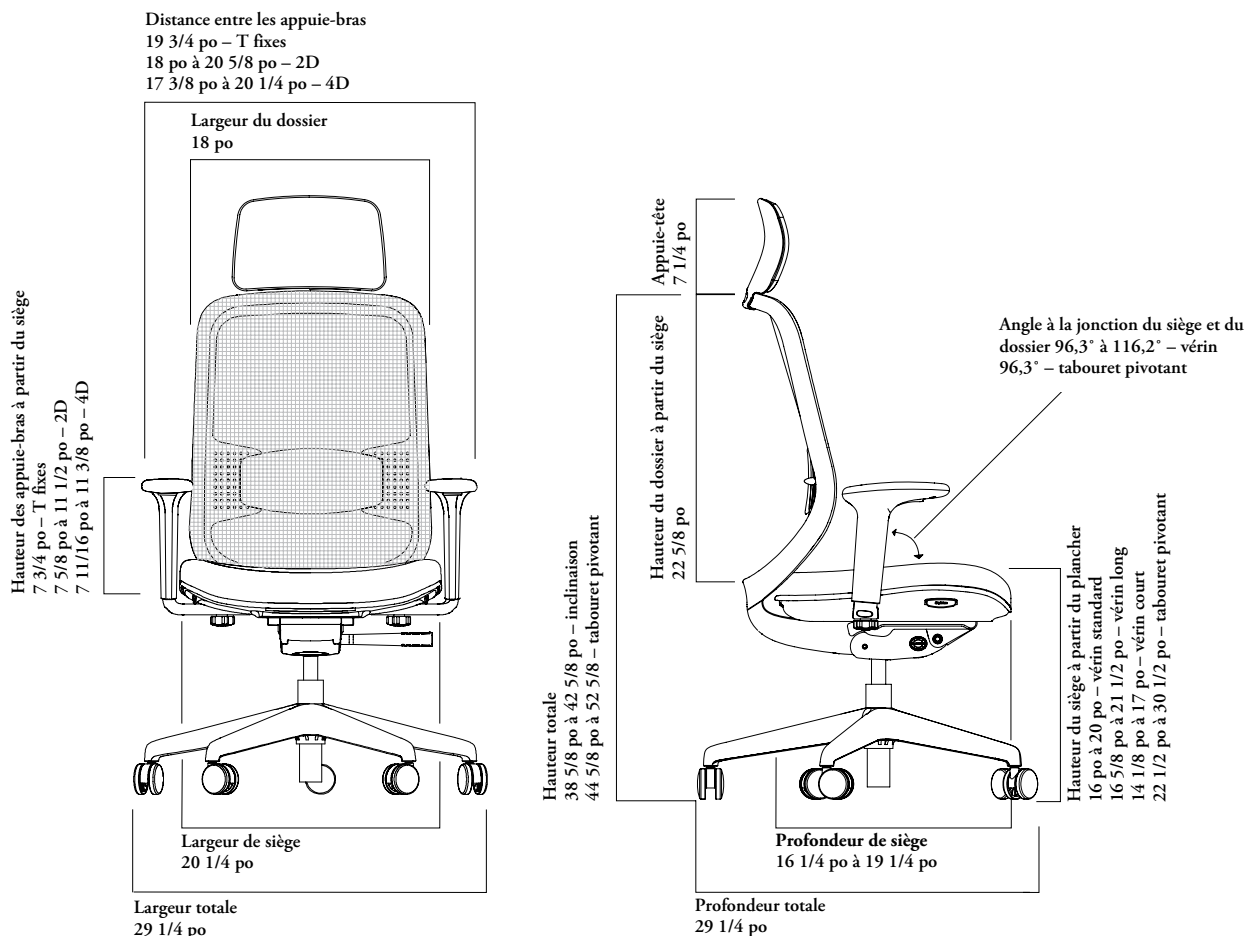

Besoins en TFC/CFC

Le sens et la répétition du motif peuvent augmenter la quantité de tissu nécessaire.

Arrondissez toujours la quantité de cuir à la hausse, car le rendement du cuir peut varier de 60 % à 80 % en fonction de la qualité, de la grandeur et de la forme de la peau, ainsi que de la quantité de taches et de leur emplacement.

RECOUVREMENT DUO

	TFC [verges]	CFC [pi ²]
Siège	7/8	8 3/4
Appuie-tête	1/2	4 7/8

projek – fonctionnalités et instructions de réglage

hauteur du siège

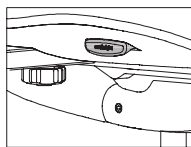

Pour régler la hauteur du siège, tirer sur le bouton sous le siège à droite. Lorsque l'occupant le tire, son poids fait descendre le siège; quand il le relâche, le siège se bloque à la hauteur désirée. Tirer sur le bouton sans appliquer de poids sur le siège le fait monter.

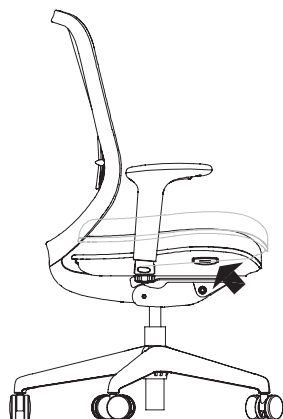

profondeur du siège

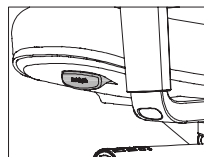

Pour régler la profondeur du siège, tirer sur le bouton sous le siège à gauche et, simultanément, se soulever du siège en se glissant vers l'avant ou vers l'arrière. Relâcher le bouton pour bloquer le siège.

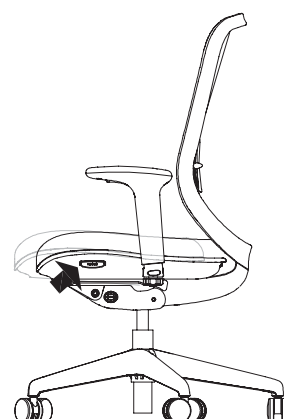

pivotement des appuie-bras 4D

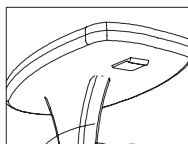

Pour faire pivoter une manchette d'appuie-bras, appuyer sur le bouton de sûreté sur l'extérieur de l'appuie-bras et pivoter de 210° jusqu'à la position désirée. Relâcher le bouton pour le bloquer. Faire pivoter la manchette à 180° pour en régler la profondeur.

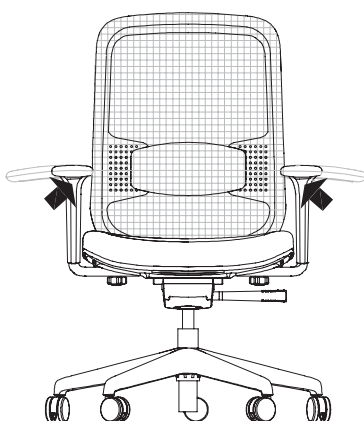

hauteur des appuie-bras

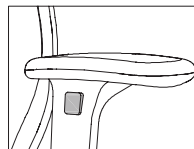

Pour régler la hauteur des appuie-bras, appuyer sur le bouton sous chacune des manchettes et lever ou baisser à la hauteur désirée. Relâcher le bouton pour le bloquer.

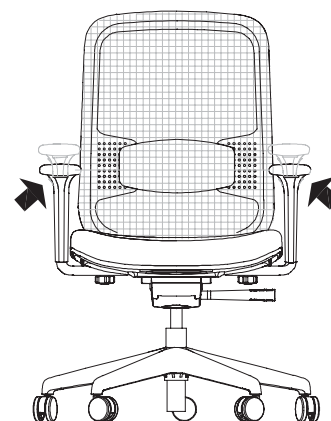

inclinaison du dossier

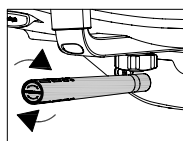

Tourner la poignée du côté inférieur gauche du siège pour limiter l'inclinaison du dossier et le bloquer. Trois positions sont possibles avec la poignée à droite.



tension d'inclinaison

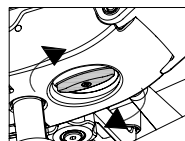

Ajuster la tension en tournant le cadran situé en dessous du siège au centre en fonction des préférences de l'utilisateur.

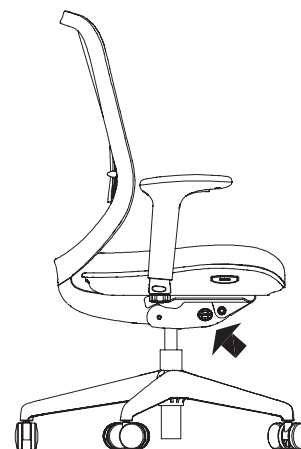

projek – fonctionnalités et instructions de réglage (suite)

hauteur du support lombaire

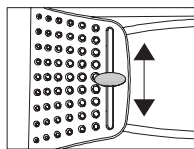

Les boutons de réglage de la hauteur du support lombaire se trouvent au dos, au croisement du cadre intérieur et du support lombaire.

La hauteur du support lombaire peut être réglée en faisant glisser les boutons de haut en bas.



largeur des appuie-bras

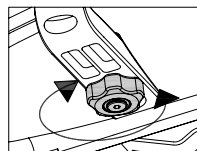

Pour régler la largeur de chaque appuie-bras, tourner le cadran dans le sens horaire pour relâcher le verrou. Glisser l'appuie-bras vers l'intérieur ou l'extérieur jusqu'à la position désirée. Resserrer le cadran pour bloquer.

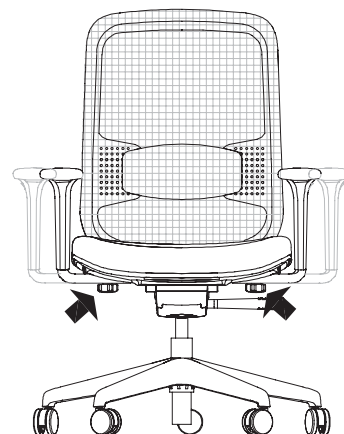

hauteur du repose-pied du tabouret

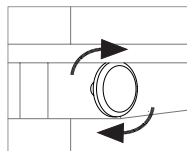

Pour relever ou abaisser le repose-pied du tabouret, tourner la poignée dans le sens antihoraire afin de débloquer le repose-pied et de l'ajuster à la hauteur désirée. Tourner la poignée dans le sens horaire pour la verrouiller.

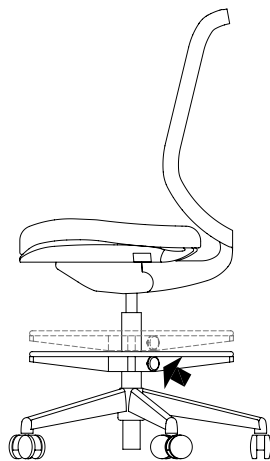

Xpress

N P R T

Fauteuil de travail Synchro-Tilt Projek

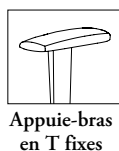

Appuie-bras en T fixes



Appuie-bras 2D



Appuie-bras 4D

CARACTÉRISTIQUES

- Système standard à vérin pneumatique à plage de réglage de la hauteur de 4 po.
- Réglage de la profondeur du siège sur 3 po et réglage de la hauteur du support lombaire sur 4 po.
- Le dossier peut être bloqué en position droite ou mode libre selon trois angles définis.
- Mécanisme à inclinaison synchrone (rapport de 3,5:1) avec limiteur de déplacement doté d'une commande unique pour le réglage de la tension d'inclinaison s'adaptant automatiquement au poids de l'utilisateur. La plage d'inclinaison du dossier est de 0° à 20°, et celle du siège est de 0° à 6,5°.
- Base de couleur Ebony offerte en plastique seulement.
- Des roulettes rigides sont livrées par défaut et conviennent parfaitement aux revêtements de sol souples comme les tapis.
- Des roulettes souples sont offertes pour planchers rigides, comme ceux en béton ou recouverts de bois ou de tuiles.
- L'appuie-tête n'est offert que sur les fauteuils complètement assemblés.

REMARQUES

La finition du cadre et du tissu de l'appuie-tête est identique à celle du cadre extérieur et du tissu du siège.

La finition des appuie-bras 2D et 4D s'agence à celle du cadre extérieur. Ils peuvent donc être en Very White. Toutefois, le coussin de la manchette et le soutien ont une finition Ebony. Les appuie-bras fixes, eux, sont offerts seulement en Ebony.

Seul le dossier du fauteuil Projek est maillé Shrinx; le siège est quant à lui recouvert de tissu standard de Teknion et de tissus classés. Voir le *Guide des finitions Projek* pour choisir une finition pour le cadre extérieur, le cadre intérieur et le support lombaire en plastique.

Toutes les configurations ne sont pas offertes dans le cadre du programme Xpress.

Lorsque l'option Assemblage requis (K) est sélectionnée, le produit est complètement désassemblé, et le client est responsable de l'assemblage.

OPTIONS

Appuie-tête	Style d'appuie-bras	Dossier maillé Shrinx	Recouvrement du siège	Style de vérin	Finition du cadre extérieur en plastique	Finition du cadre intérieur en plastique	Finition du support lombaire en plastique	Finition de la base	Roulettes/patins (optionnels)	Style d'assemblage
N Sans appuie-tête	N Sans appuie-bras	S2 Ebony Original	Tissu	1 Standard	8B Ebony	8B Ebony	8B Ebony	52 Ebony	- Roulettes rigides	F Complètement assemblé
Y Avec appuie-tête	F Appuie-bras en T fixes	S4 Veil Noir	Cuir	2 Long	8C Very White	8C Very White	8C Very White	C9 Aluminium poli	A Roulettes souples	N Partiellement assemblé
	W Appuie-bras en T 2D réglables en hauteur et en largeur	S5 Veil Blanc		3 Court					B Patins rigides	K Assemblage requis
	P Appuie-bras en T 4D réglables en hauteur et en largeur avec manchettes pivotantes	S6 Veil Grau							C Patins souples	
		F1 Fleck Charcoal								
		F2 Fleck Smoke								
		F3 Fleck Dune								
		F4 Fleck Peat								

COMMANDE TYPE

NPRT N	N	S2	L207	1	8C	8B	8B	52	A	F
--------	---	----	------	---	----	----	----	----	---	---

DESCRIPTION

SANS APPUIE-TÊTE (N)

	Cat. 1	TFC/ Cat. 2	CFC/ Cat. 3	Cat. 4	Cat. 5	Cat. 6	Cat. 7	Cat. 8	Cat. 9	Cat. 10
Sans appuie-bras	1039	1067	1094	1122	1150	1176	1206	1234	1260	1354
Appuie-bras en T fixes	1154	1183	1210	1238	1266	1292	1321	1348	1373	1470
Appuie-bras en T 2D réglables en hauteur et en largeur	1190	1217	1245	1273	1299	1327	1357	1383	1409	1503
App.-bras en T 4D réglables en hauteur et en largeur avec manchettes pivotantes	1264	1291	1319	1347	1373	1401	1430	1453	1480	1578
	Cuir LA	Cuir LB	Cuir LC	Cuir LD						
Sans appuie-bras	1275	1314	1420	1455						
Appuie-bras en T fixes	1391	1426	1535	1571						
Appuie-bras en T 2D réglables en hauteur et en largeur	1426	1464	1571	1608						
App.-bras en T 4D réglables en hauteur et en largeur avec manchettes pivotantes	1499	1535	1645	1680						

Appuie-tête (Y) : ajouter 172
 Base en aluminium poli (C9) : ajouter 80
 Roulettes souples (A) : ajouter 28

Patins rigides (B) :
 Patins souples (C) :
 Complètement assemblé (F) :

ajouter 28
 ajouter 43
 ajouter 0

CARACTÉRISTIQUES

- Système standard à vérin pneumatique à plage de réglage de la hauteur de 8 po.
- Pivotement sur 360°.
- Comprend un repose-pied chromé.
- Réglage de la profondeur du siège sur 3 po.
- Réglage de la hauteur du support lombaire sur 4 po.
- Base de couleur Ebony offerte en plastique seulement.
- Des roulettes rigides sont livrées par défaut et conviennent parfaitement aux revêtements de sol souples comme les tapis.
- Des roulettes souples sont offertes pour planchers rigides, comme ceux en béton ou recouverts de bois ou de tuiles.

REMARQUES

La finition du cadre et du tissu de l'appuie-tête est identique à celle du cadre extérieur et du tissu du siège.

La finition des appuie-bras 2D et 4D s'agence à celle du cadre extérieur. Ils peuvent donc être en Very White. Toutefois, le coussin de la manchette et le soutien ont une finition Ebony. Les appuie-bras fixes, eux, sont offerts seulement en Ebony.

Seul le dossier du fauteuil Projek est maillé Shrinx; le siège est quant à lui recouvert de tissu standard de Teknion et de tissus classés. Voir le *Guide des finitions Projek* pour choisir une finition pour le cadre extérieur, le cadre intérieur et le support lombaire en plastique.

Si l'on opte pour l'appuie-tête et l'accessoire, le tabouret est livré partiellement assemblé et doit être assemblé sur place par le client.

N P R D Tabouret pivotant Projek



OPTIONS

Appuie-tête	Style d'appuie-bras	Dossier maillé Shrinx	Recouvrement du siège	Finition du cadre extérieur en plastique	Finition du support lombaire en plastique	Finition de la base	Roulettes/patins (optionnels)
N Sans appuie-tête	N Sans appuie-bras	S2 Ebony Original	Tissu	8B Ebony	8B Ebony	52 Ebony	~ Roulettes rigides
Y Avec appuie-tête	W Appuie-bras en T 2D réglables en hauteur et en largeur	S4 Veil Noir	Cuir	8C Very White	8C Very White	C9 Aluminium poli	A Roulettes souples
	P Appuie-bras en T 4D réglables en hauteur et en largeur avec manchettes pivotantes	S5 Veil Blanc		Finition du cadre intérieur en plastique			
		S6 Veil Grau		8B Ebony			
		F1 Fleck Charcoal		8C Very White			
		F2 Fleck Smoke					
		F3 Fleck Dune					
		F4 Fleck Peat					

COMMANDE TYPE

NPRD N	N	S2	L207			8B	52	A
--------	---	----	------	--	--	----	----	---

DESCRIPTION

PRIX

SANS APPUIE-TÊTE (N)

	Cat. 1	TFC/ Cat. 2	CFC/ Cat. 3	Cat. 4	Cat. 5	Cat. 6	Cat. 7	Cat. 8	Cat. 9	Cat. 10
Sans appuie-bras	1114	1141	1168	1196	1224	1248	1277	1304	1329	1426
Appuie-bras en T 2D réglables en hauteur et en largeur	1335	1363	1391	1418	1445	1473	1501	1528	1554	1650
App.-bras en T 4D réglables en hauteur et en largeur avec manchettes pivotantes	1264	1291	1319	1347	1373	1401	1430	1453	1480	1578
		Cuir LA	Cuir LB	Cuir LC	Cuir LD					
Sans appuie-bras	1426	1453	1494	1529						
Appuie-bras en T 2D réglables en hauteur et en largeur	1650	1679	1717	1750						
App.-bras en T 4D réglables en hauteur et en largeur avec manchettes pivotantes	1578	1607	1645	167						

Appuie-tête (Y) :	ajouter 172
Base en aluminium poli (C9) :	ajouter 80
Roulettes souples (A) :	ajouter 28

aperçu du fauteuil Sabrina

Sabrina est un fauteuil de travail dont la conception d'un grand classicisme n'en reste pas moins moderne.

Doté d'un cadre et d'un profil sculpturaux, il comprend un dossier maillé avec un anneau porteur novateur qui reflète le mariage entre confort et esthétique.

C'est grâce à son ajustement et à sa flexibilité que le dossier en forme d'anneau du fauteuil Sabrina est si confortable. L'anneau interne soutient, alors que la cambrure épouse la position naturelle du corps. Quant au cadre externe, il est légèrement courbé de chaque côté pour plus de flexibilité.

Fauteuil de travail Synchro-Tilt Sabrina (NSBYNYA)



gamme



aperçu du fauteuil Sabrina (suite)

Fauteuil de travail Synchro-Tilt Sabrina (NSBYYYA)



gamme



Avec appuie-tête – sans crochet à manteau, sans appuie-bras, sans support lombaire (NSBYHNN)



Avec appuie-tête – sans crochet à manteau, appuie-bras fixes en aluminium poli, sans support lombaire (NSBYHNA)



Avec appuie-tête – sans crochet à manteau, appuie-bras en T réglables en hauteur, sans support lombaire (NSBYHYH)



Avec appuie-tête – sans crochet à manteau, sans appuie-bras, avec support lombaire (NSBYHYN)



Avec appuie-tête – sans crochet à manteau, appuie-bras fixes en aluminium poli, avec support lombaire (NSBYHYA)



Avec appuie-tête – sans crochet à manteau, appuie-bras en T réglables en hauteur, avec support lombaire (NSBYHYH)



Avec appuie-tête – avec crochet à manteau, sans appuie-bras, sans support lombaire (NSBYYNN)



Avec appuie-tête – avec crochet à manteau, appuie-bras fixes en aluminium poli, sans support lombaire (NSBYYNA)



Avec appuie-tête – avec crochet à manteau, appuie-bras en T réglables en hauteur, sans support lombaire (NSBYYNH)



Avec appuie-tête – avec crochet à manteau, sans appuie-bras, avec support lombaire (NSBYYYN)



Avec appuie-tête – avec crochet à manteau, appuie-bras fixes en aluminium poli, avec support lombaire (NSBYYYA)



Avec appuie-tête – avec crochet à manteau, appuie-bras en T réglables en hauteur, avec support lombaire (NSBYYYH)

aperçu du fauteuil Sabrina (suite)

Tabouret pivotant Sabrina (NSBDCYA)



gamme



Sans appuie-tête, sans crochet à manteau, sans appuie-bras, sans support lombaire (NSBDNNN)



Sans appuie-tête, sans crochet à manteau, appuie-bras fixes en aluminium poli, sans support lombaire (NSBYHNA)



Sans appuie-tête – sans crochet à manteau, appuie-bras en T réglables en hauteur, sans support lombaire (NSBDNNH)



Sans appuie-tête – sans crochet à manteau, sans appuie-bras, avec support lombaire (NSBDNYN)



Sans appuie-tête – sans crochet à manteau, appuie-bras fixes en aluminium poli, avec support lombaire (NSBDNYA)



Sans appuie-tête – sans crochet à manteau, appuie-bras en T réglables en hauteur, avec support lombaire (NSBDNYH)



Sans appuie-tête – avec crochet à manteau, sans appuie-bras, sans support lombaire (NSBDCYNN)



Sans appuie-tête – avec crochet à manteau, appuie-bras fixes en aluminium poli, sans support lombaire (NSBDCNA)



Sans appuie-tête – avec crochet à manteau, appuie-bras en T réglables en hauteur, sans support lombaire (NSBDCNH)



Sans appuie-tête – avec crochet à manteau, sans appuie-bras, avec support lombaire (NSBDCYN)



Sans appuie-tête – avec crochet à manteau, appuie-bras fixes en aluminium poli, avec support lombaire (NSBDCYA)



Sans appuie-tête – avec crochet à manteau, appuie-bras en T réglables en hauteur, avec support lombaire (NSBDCYH)

aperçu du fauteuil Sabrina (suite)

Tabouret pivotant Sabrina (NSBDCYA)



gamme

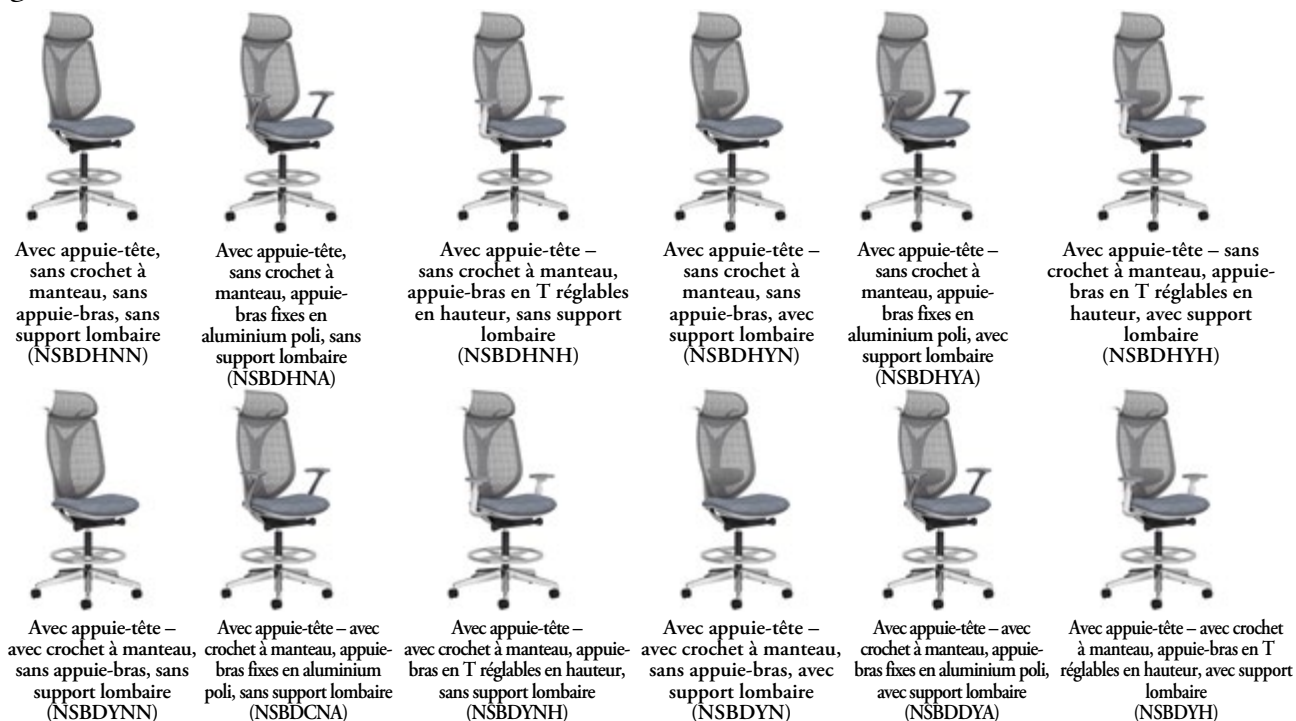

sabrina – dimensions et exigences relatives au recouvrement

caractéristiques

- Conçu et testé pour des utilisateurs pesant au plus 300 lb.
- Conforme aux normes ANSI/BIFMA.

poids

Fauteuil de travail avec appuie-tête	42 lb
Fauteuil de travail sans appuie-tête	41 lb

Fauteuil de travail

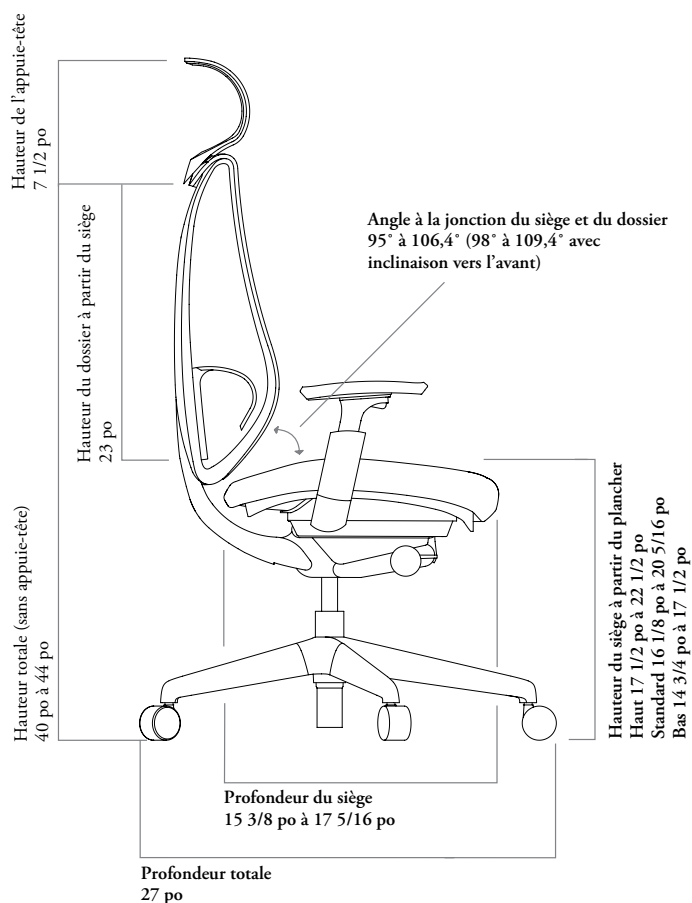
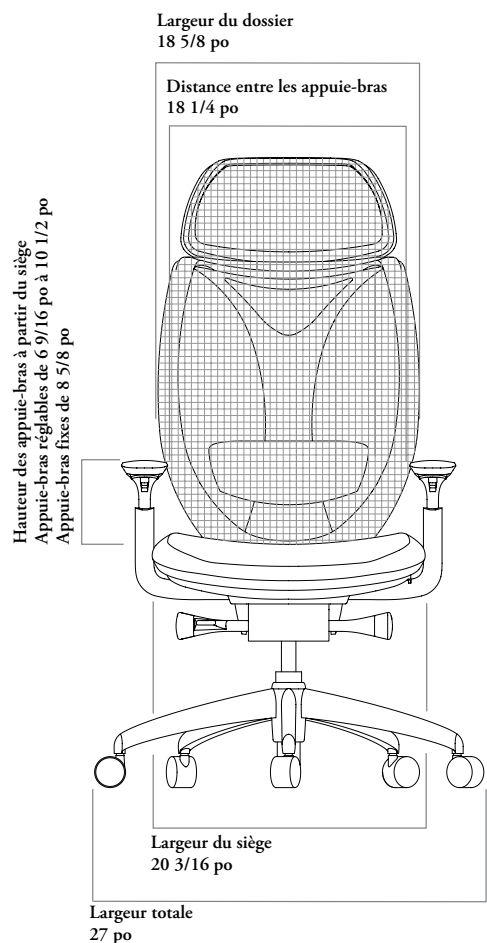

Besoins en TFC/CFC

Le sens et la répétition du motif peuvent augmenter la quantité de tissu nécessaire.

Arrondissez toujours la quantité de cuir à la hausse, car le rendement du cuir peut varier de 60 % à 80 % en fonction de la qualité, de la grandeur et de la forme de la peau, ainsi que de la quantité de taches et de leur emplacement.

RECOUVREMENT DUO

	TFC [verges]	CFC [pi²]
Siège seulement	0.875	8.75

sabrina – dimensions et exigences relatives au recouvrement (suite)

caractéristiques

- Conçu et testé pour des utilisateurs pesant au plus 300 lb.
- Conforme aux normes ANSI/BIFMA.

poids

Tabouret pivotant avec appuie-tête	41 lb à 45,5 lb
Tabouret pivotant sans appuie-tête	40 lb à 44,5 lb

Tabouret pivotant

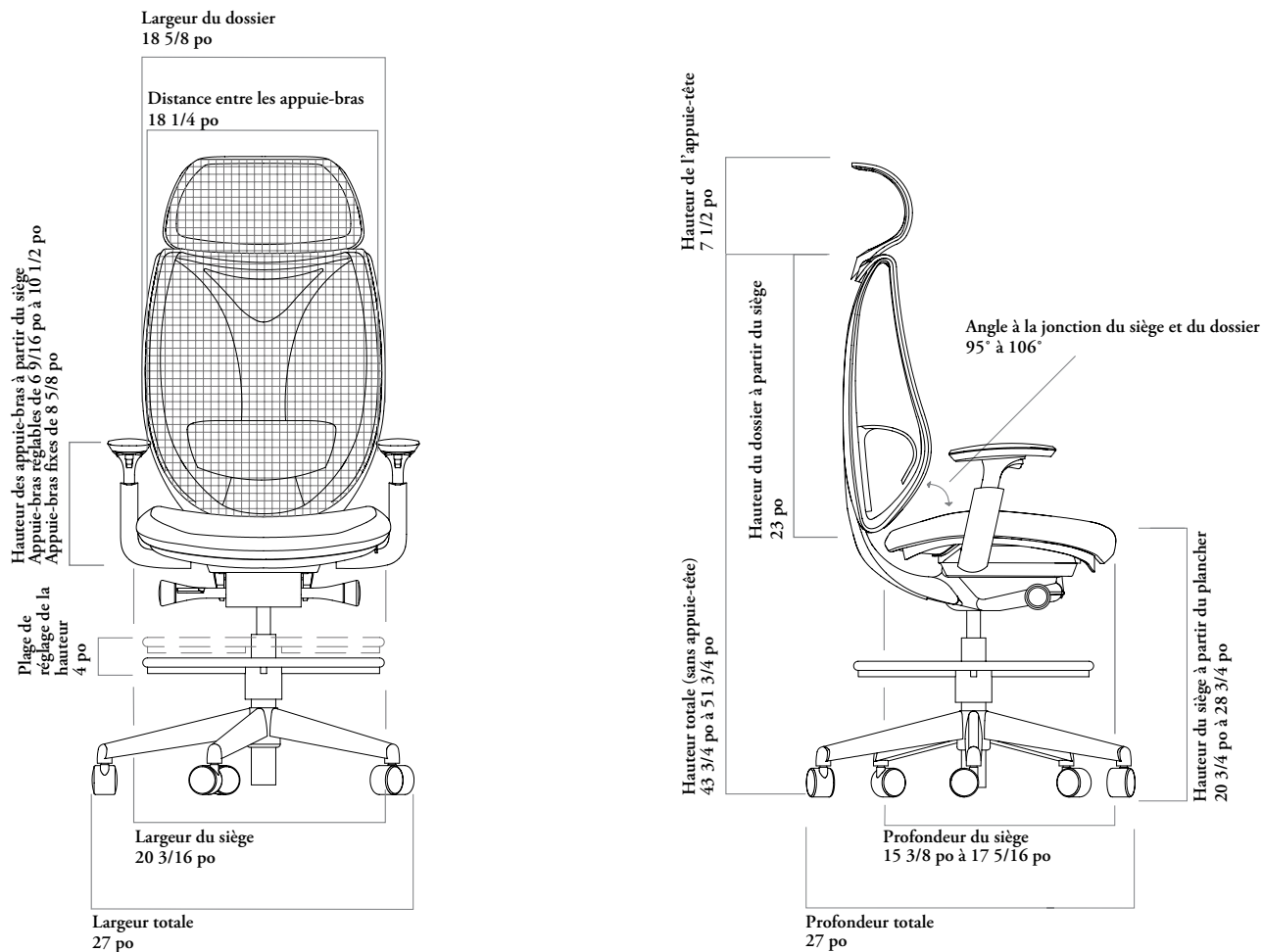

Besoins en TFC/CFC

Le sens et la répétition du motif peuvent augmenter la quantité de tissu nécessaire.

Arrondissez toujours la quantité de cuir à la hausse, car le rendement du cuir peut varier de 60 % à 80 % en fonction de la qualité, de la grandeur et de la forme de la peau, ainsi que de la quantité de taches et de leur emplacement.

RECOUVREMENT DUO

	TFC [verges]	CFC [pi²]
Siège seulement	0.875	8.75

sabrina – fonctionnalités et instructions de réglage

tension d'inclinaison

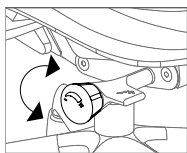

Tourner la poignée du côté inférieur droit du siège permet d'accroître ou de réduire la résistance du dossier à l'inclinaison vers l'arrière et vers l'avant, le cas échéant. La tourner dans le sens horaire pour la resserrer et dans le sens antihoraire pour la desserrer.

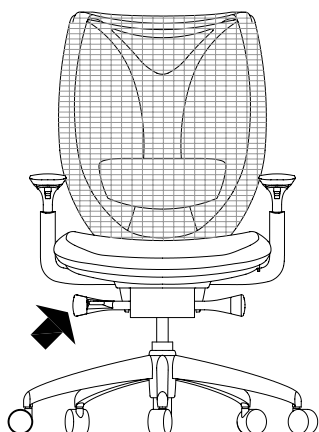

Inclinaison du dossier

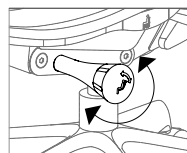

Tourner la poignée du côté inférieur gauche du siège permet de bloquer et de débloquer l'inclinaison du dossier ou d'incliner le siège vers l'avant, le cas échéant. La tourner dans le sens horaire pour la débloquer et dans le sens antihoraire pour la bloquer. Débloquer la poignée et redresser complètement le dossier pour le retourner à sa position initiale.

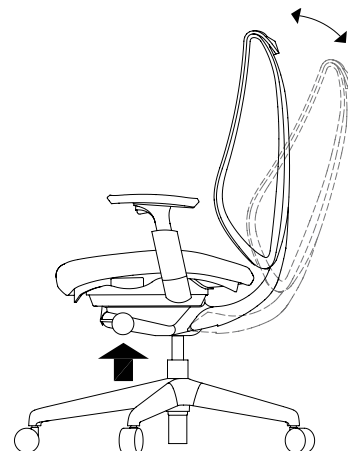

hauteur des appuie-bras

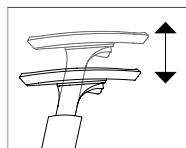

Pour régler la hauteur des appuie-bras, appuyer sur le bouton situé sous chacun d'eux, puis lever ou baisser ces derniers à la hauteur désirée.

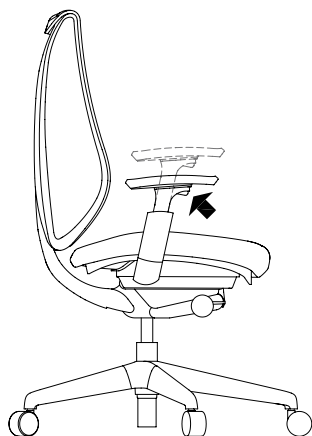

manchettes d'appuie-bras

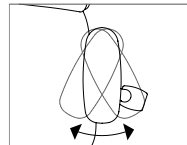
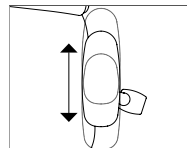

Pour régler la position en profondeur des manchettes, bien les saisir et les faire glisser fermement vers l'avant ou vers l'arrière jusqu'à la position désirée. Pour faire pivoter les manchettes, bien saisir les appuie-bras, les faire pivoter vers l'intérieur ou l'extérieur et les relâcher à la position désirée.

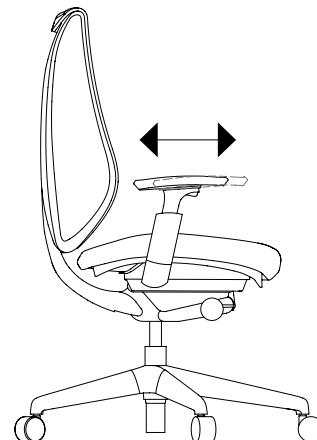

support lombaire

En position assise, saisir les deux côtés du support lombaire, à l'arrière du dossier, et faire coulisser vers le haut ou vers le bas jusqu'à la position désirée.

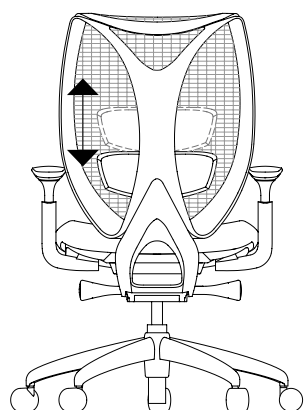

profondeur du siège

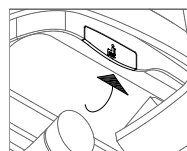

Pour régler la profondeur du siège, tirer sur le bouton sous le siège à gauche et, simultanément, se soulever du siège en se glissant vers l'avant ou vers l'arrière. Relâcher le bouton pour bloquer le siège.

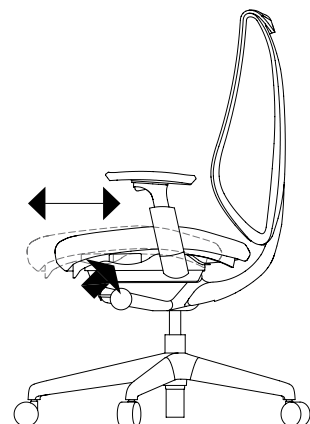

sabrina – fonctionnalités et instructions de réglage (suite)

hauteur du siège

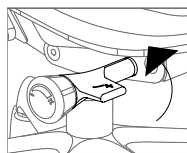

Pour relever le fauteuil, tirer la manette vers le haut et se soulever du siège pour lui permettre de monter à la hauteur désirée. Relâcher la manette pour la bloquer. Pour baisser le fauteuil, tirer la manette vers le haut, se servir de son poids pour descendre le siège à la hauteur désirée. Relâcher la manette pour la bloquer.

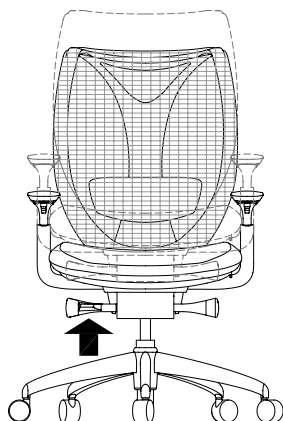

dossier fit & flex

Le centre du cadre offre un soutien ferme, alors que les côtés flexibles s'adaptent à la torsion de l'utilisateur à gauche et à droite.



hauteur du repose-pied du tabouret

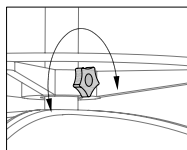

Pour relever ou abaisser le repose-pied du tabouret, tourner la poignée dans le sens antihoraire afin de débloquer le repose-pied et de l'ajuster à la hauteur désirée. Tourner la poignée dans le sens horaire pour la verrouiller.

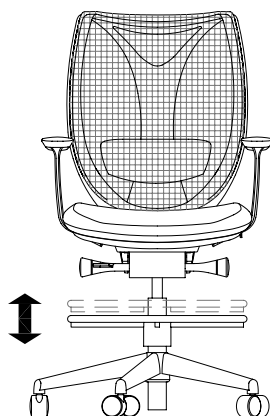

fauteuils de travail

Xpress

NSBY

Fauteuil de travail Synchro-Tilt Sabrina

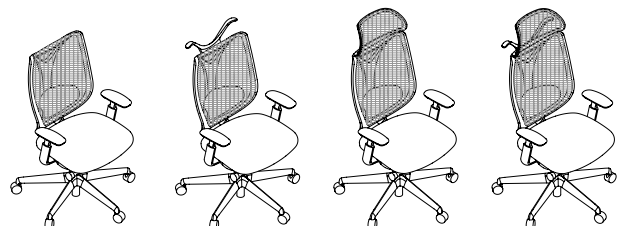

Sans appuie-tête – sans crochet à manteau Sans appuie-tête – avec crochet à manteau Avec appuie-tête – sans crochet à manteau Avec appuie-tête – avec crochet à manteau

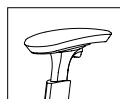

Appuie-bras réglable

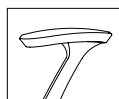

Appuie-bras fixe

CARACTÉRISTIQUES

- Mécanisme Synchro-Tilt (rapport d'inclinaison de 2,78:1) avec tension d'inclinaison et blocage. Inclinaison maximale de 23°.
- Siège inclinable vers l'avant optionnel.
- Cadre de dossier FIT & FLEX novateur d'inspiration organique.
- Réglage de la profondeur du siège sur 2 po.
- Système standard à vérin pneumatique à plage de réglage de la hauteur de 4 po.
- Base offerte en plastique Ebony ou en aluminium poli.
- Appuie-bras réglables en hauteur, en plastique et optionnels avec manchettes pivotantes et réglables en profondeur, ou appuie-bras fixes en aluminium poli.
- Support lombaire optionnel réglable en hauteur sur 2 3/8 po, appuie-tête maillé fixe et crochet à manteau.
- Roulettes rigides livrées par défaut et convenant parfaitement aux revêtements de sol souples comme les tapis.
- Roulettes souples offertes pour les planchers rigides, comme ceux en béton ou recouverts de bois ou de céramique.

REMARQUES

La finition de l'appuie-tête est identique à celle du recouvrement du maillé et du cadre. La membrane du support lombaire translucide est offerte en Ebony. La finition du crochet à manteau est identique à celle du cadre.

La finition des appuie-bras en plastique est identique à celle du cadre (les appuie-bras Very White ont des manchettes Grey).

Les appuie-bras en aluminium poli ont des manchettes Ebony qui s'agencent au cadre Ebony ou des manchettes Grey qui s'agencent au cadre Very White.

Le fauteuil Sabrina est doté d'un recouvrement duo : son dossier est en maillé Sabrina et son siège, en tissu standard de Teknion et en tissus classés.

L'appuie-tête et le crochet à manteau doivent être installés par le client sur le fauteuil complètement assemblé (F).

L'option Partiellement assemblé (N) n'est offerte qu'avec l'option des accessoires Sans appuie-tête – sans crochet à manteau (N).

Toutes les configurations ne sont pas offertes dans le cadre du programme Xpress. Consulter le catalogue ou le logiciel de prise de commandes Xpress pour obtenir plus de détails.

OPTIONS

Accessoires	Support lombaire	Style d'appuie-bras	Recouvrement du dossier (maillé Sabrina)	Recouvrement du siège (duo)	Style de vérin	Finition du cadre	Finition de la base	Roulettes/patins (optionnels)	Autres options
N Sans appuie-tête – sans crochet à manteau	N Sans support lombaire	N Sans appuie-bras	SB15 Iron	Tissu	1 Standard	52 Ebony	52 Ebony	~ Roulettes rigides	F Complètement assemblé
C Sans appuie-tête – avec crochet à manteau	Y Avec support lombaire	H Appuie-bras en T réglables en hauteur avec manchettes pivotantes réglables en profondeur	SB16 Basalt	Cuir	2 Long	8C Very White	C9 Aluminium poli	A Roulettes souples	N Partiellement assemblé
H Avec appuie-tête – sans crochet à manteau			SB17 Chainlink		3 Court			B Patins rigides	
Y Avec appuie-tête – avec crochet à manteau		A Appuie-bras fixes en aluminium poli	SB19 Brier					C Patins souples	
			SB20 Banner		Style de mécanisme				
			SB21 Lapis		~ Standard				
					F Standard avec inclinaison vers l'avant				

COMMANDE TYPE

NSBY N	Y	N	SB17	E523	1	F	52	52	~	F
---------------	----------	----------	-------------	-------------	----------	----------	-----------	-----------	---	----------

Consulter la grille de prix à la page suivante.

NSBY
Fauteuil de travail Synchro-Tilt
Sabrina (suite)

DESCRIPTION	PRIX									
	Cat. 1	TFC/ Cat. 2	CFC/ Cat. 3	Cat. 4	Cat. 5	Cat. 6	Cat. 7	Cat. 8	Cat. 9	Cat. 10
Sans appuie-bras	1317	1344	1375	1389	1405	1420	1436	1450	1467	1481
Avec appuie-bras en T réglables en hauteur	1554	1583	1612	1627	1645	1658	1676	1689	1705	1725
Avec appuie-bras fixes en aluminium poli	1647	1677	1705	1724	1738	1750	1769	1784	1799	1819
	Cuir LA	Cuir LB	Cuir LC	Cuir LD						
Sans appuie-bras	1683	1746	1935	1998						
Avec appuie-bras en T réglables en hauteur	1923	1985	2173	2235						
Avec appuie-bras fixes en aluminium poli	2016	2081	2265	2328						
Sans appuie-bras, avec crochet à manteau (C) :	ajouter	184	Base en aluminium poli (C9) :	ajouter	108					
Appuie-tête, sans crochet à manteau (H) :	ajouter	239	Roulettes souples (A) :	ajouter	28					
Appuie-tête, avec crochet à manteau (Y) :	ajouter	426	Patins rigides (B) :	ajouter	28					
Support lombaire (Y) :	ajouter	74	Patins souples (C) :	ajouter	43					
Mécanisme avec inclinaison vers l'avant (F) :	ajouter	48								

NSBD

Tabouret pivotant Sabrina

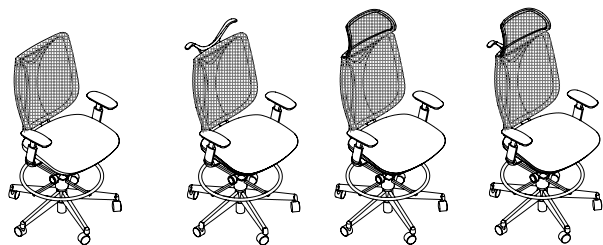

Sans appuie-tête – sans crochet à manteau Sans appuie-tête – avec crochet à manteau Avec appuie-tête – sans crochet à manteau Avec appuie-tête – avec crochet à manteau

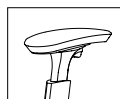

Appuie-bras réglable



Appuie-bras fixe

CARACTÉRISTIQUES

- Mécanisme Synchro-Tilt (rapport d'inclinaison de 2,78:1) avec tension d'inclinaison et blocage. Inclinaison maximale de 9°.
- Repose-pieds entièrement en aluminium, réglable en hauteur sur 4 po.
- Cadre de dossier FIT & FLEX novateur d'inspiration organique.
- Réglage de la profondeur du siège sur 2 po.
- Système standard à vérin pneumatique à plage de réglage de la hauteur de 8 po.
- Base offerte en plastique Ebony ou en aluminium poli.
- Appuie-bras réglables en hauteur, en plastique et optionnels avec manchettes pivotantes et réglables en profondeur, ou appuie-bras fixes en aluminium poli.
- Support lombaire optionnel réglable en hauteur sur 2 3/8 po, appuie-tête maillé fixe et crochet à manteau.
- Roulettes rigides livrées par défaut et convenant parfaitement aux revêtements de sol souples comme les tapis.
- Roulettes souples offertes pour les planchers rigides, comme ceux en béton ou recouverts de bois ou de céramique.

REMARQUES

La finition de l'appuie-tête est identique à celle du recouvrement du dossier et du cadre. La membrane du support lombaire translucide est offerte en Ebony. La finition du crochet à manteau est identique à celle du cadre.

La finition des appuie-bras en plastique est identique à celle du cadre (les appuie-bras Very White ont des manchettes Grey).

Les appuie-bras en aluminium poli ont des manchettes Ebony qui s'agencent au cadre Ebony ou des manchettes Grey qui s'agencent au cadre Very White.

Le fauteuil Sabrina est doté d'un recouvrement duo : son dossier est en maillé Sabrina et son siège, en tissu standard de Teknion et en tissus classés.

L'option Partiellement assemblé (N) n'est offerte qu'avec l'option des accessoires Sans appuie-tête – sans crochet à manteau (N).

OPTIONS

Accessoires	Support lombaire	Style d'appuie-bras	Recouvrement du dossier (maillé Sabrina)	Recouvrement du siège (duo)	Finition du cadre	Finition de la base	Roulettes/patins (optionnels)	Autres options
N Sans appuie-tête – sans crochet à manteau	N Sans support lombaire	N Sans appuie-bras	SB15 Iron	Tissu	52 Ebony	52 Ebony	~ Roulettes rigides	F Complètement assemblé
C Sans appuie-tête – avec crochet à manteau	Y Avec support lombaire	H Appuie-bras en T réglables en hauteur avec manchettes pivotantes réglables en profondeur	SB16 Basalt	Cuir	8C Very White	C9 Aluminium poli	A Roulettes souples	N Partiellement assemblé
H Avec appuie-tête – sans crochet à manteau		A Appuie-bras fixes en aluminium poli	SB17 Chainlink				B Patins rigides	
Y Avec appuie-tête – avec crochet à manteau			SB19 Brier				C Patins souples	
			SB20 Banner					
			SB21 Lapis					

COMMANDE TYPE

NSBD N	Y	N	SB17	E523	52	52	~	F
---------------	----------	----------	-------------	-------------	-----------	-----------	---	----------

DESCRIPTION

PRIX

	Cat. 1	TFC/ Cat. 2	CFC/ Cat. 3	Cat. 4	Cat. 5	Cat. 6	Cat. 7	Cat. 8	Cat. 9	Cat. 10
Sans appuie-bras	1916	1946	1975	1992	2006	2024	2037	2053	2068	2086
Avec appuie-bras en T réglables en hauteur	2156	2184	2214	2231	2246	2262	2277	2292	2307	2325
Avec appuie-bras fixes en aluminium poli	2248	2278	2307	2323	2339	2356	2368	2386	2402	2417
		Cuir LA	Cuir LB	Cuir LC	Cuir LD					
Sans appuie-bras	2286	2349	2536	2596						
Avec appuie-bras en T réglables en hauteur	2526	2588	2772	2837						
Avec appuie-bras fixes en aluminium poli	2619	2681	2868	2929						

Sans appuie-bras, avec crochet à manteau (C) :	ajouter	184	Base en aluminium poli (C9) :	ajouter	108
Appuie-tête, sans crochet à manteau (H) :	ajouter	239	Roulettes souples (A) :	ajouter	28
Appuie-tête, avec crochet à manteau (Y) :	ajouter	426	Patins rigides (B) :	ajouter	28
Support lombaire (Y) :	ajouter	74	Patins souples (C) :	ajouter	43

aperçu du fauteuil savera

Savera est une gamme abordable de fauteuils ergonomiques perfectionnés dont le concept se décline en de multiples formes élégantes. Elle comprend un fauteuil à dossier moyen ou haut, une version surdimensionnée et un tabouret.

Fauteuil de travail Synchro-Tilt Savera (NSAY)



gamme



Dossier moyen – sans appuie-bras (NSAYF)



Dossier moyen – appuie-bras en T fixes (NSAFFF)



Dossier moyen – appuie-bras 2D (NSAYFW)



Dossier moyen – appuie-bras 4D (NSAYFQ)



Dossier haut – sans appuie-bras (NSAYHN)



Dossier haut – appuie-bras en T fixes (NASYHF)



Dossier haut – appuie-bras 2D (NSAYHW)



Dossier haut – appuie-bras 4D (NSAYHQ)



XL à dossier moyen – appuie-bras amples (NSAXFG)



XL à dossier moyen – sans appuie-bras (NSAXFN)



XL à dossier moyen – appuie-bras standard (NSAXFS)

aperçu du fauteuil savera (suite)

Fauteuil Savera basculant-pivotant (NSAW)



gamme



Dossier moyen – sans appuie-bras (NSAWFN)

Dossier moyen – appuie-bras en T fixes (NSAWFF)

Dossier moyen – appuie-bras 2D (NASWFW)

Dossier moyen – appuie-bras 4D (NASWFQ)

Dossier haut – sans appuie-bras (NSAWHN)

Dossier haut – appuie-bras en T fixes (NSAWHF)

Dossier haut – appuie-bras 2D (NASWHW)

Dossier haut – appuie-bras 4D (NASWHQ)

aperçu du fauteuil savera (suite)

Tabouret pivotant Savera (NSAD)



gamme



Tabouret pivotant – sans appuie-bras (NSADN)

Tabouret pivotant – appuie-bras 2D (NSADW)

Tabouret pivotant – appuie-bras 4D (NSADQ)

aperçu du fauteuil savera (suite)

Fauteuil de travail à inclinaisons multiples Savera (NSAM)



gamme



Dossier moyen – sans appuie-bras (NSAMFN)



Dossier moyen – appuie-bras en T fixes (NSAMFF)



Dossier moyen – appuie-bras en T réglables en hauteur et en largeur (NSAMFW)



Dossier moyen – appuie-bras 4D pivotants et réglables en hauteur, en largeur et en profondeur (NSAMFQ)



Dossier haut – sans appuie-bras (NSAMHN)



Dossier haut – appuie-bras en T fixes (NSAMHF)



Dossier haut – appuie-bras en T réglables en hauteur et en largeur (NSAMHW)



Dossier haut – appuie-bras 4D pivotants et réglables en hauteur, en largeur et en profondeur (NSAMHQ)

savera – dimensions et exigences relatives au recouvrement

caractéristiques

- Conçus et testés pour des utilisateurs pesant au plus 275 lb (Savera XL : 350 lb).
- Conformes aux normes ANSI/BIFMA.

poids

Fauteuil de travail	40 lb
Fauteuil de travail à inclinaisons multiples	67 lb
Tabouret	41 lb
Fauteuil XL	64 lb

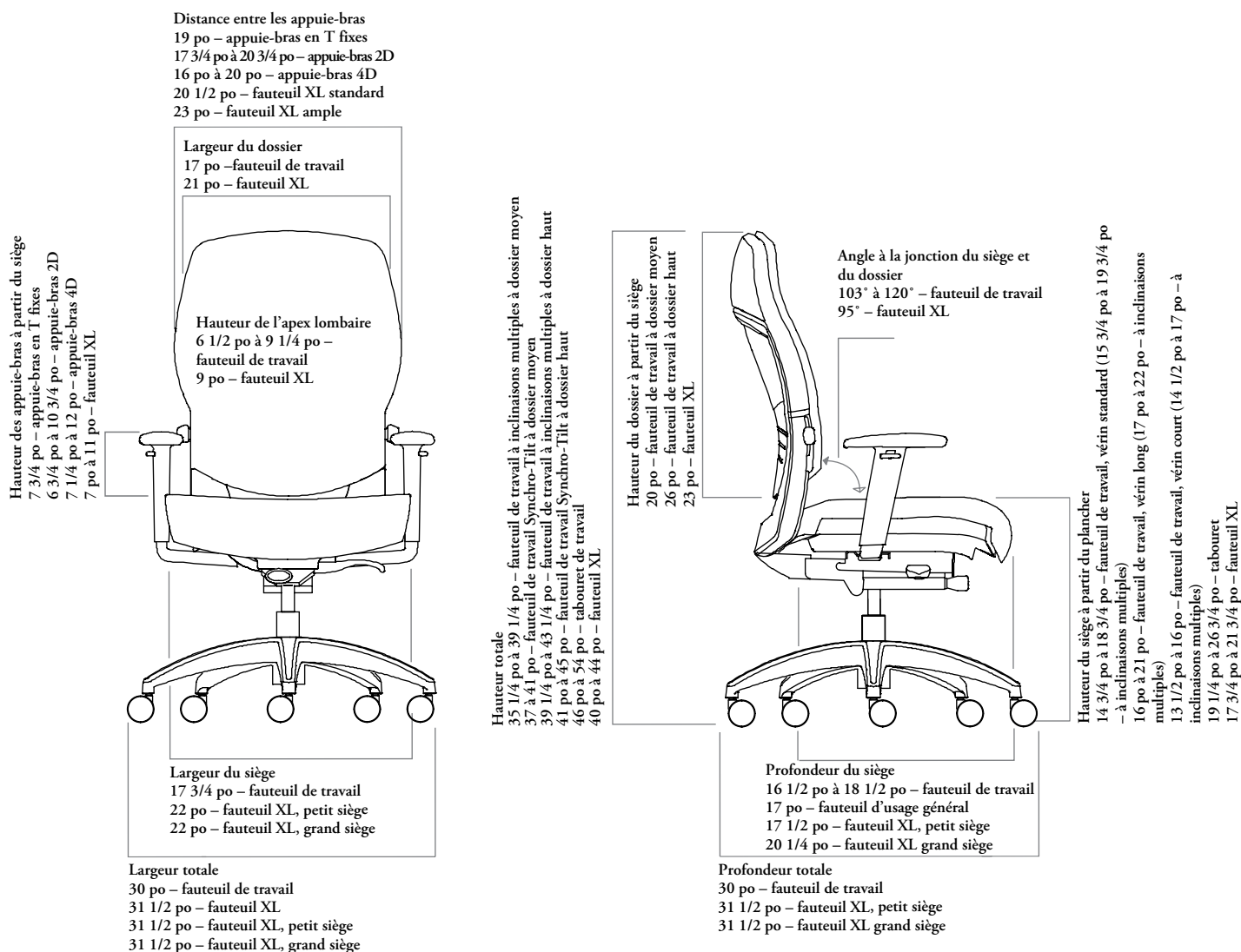

Besoins en TFC/CFC

Le sens et la répétition du motif peuvent augmenter la quantité de tissu nécessaire.

Arrondissez toujours la quantité de cuir à la hausse, car le rendement du cuir peut varier de 60 % à 80 % en fonction de la qualité, de la grandeur et de la forme de la peau, ainsi que de la quantité de taches et de leur emplacement.

DOSSIER	RECOUVREMENT UNIQUE		RECOUVREMENT DUO – SIÈGE		RECOUVREMENT DUO –	
	TFC [verges]	CFC [pi²]	TFC [verges]	CFC [pi²]	TFC [verges]	CFC [pi²]
Dossier moyen	1	9	1	6	0,75	4
Dossier moyen (fauteuil XL)	1,5	19,5	1	10,5	1	9,25
Dossier haut	1	11,5	1	8	1,5	7,5

savera – fonctionnalités et instructions de réglage

distance entre les appuie-bras

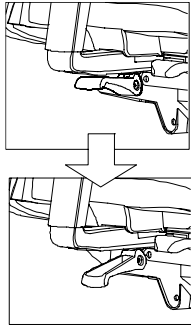

Pour régler la distance entre les appuie-bras du fauteuil Synchro-Tilt, du fauteuil basculant-pivotant et du tabouret Savera, pousser le levier vers le bas et glisser l'appuie-bras jusqu'à la position désirée. Tirer le levier vers le haut pour bloquer l'appuie-bras.

Les appuie-bras du fauteuil XL Savera sont fixés, avant l'expédition, en position standard ou ample.

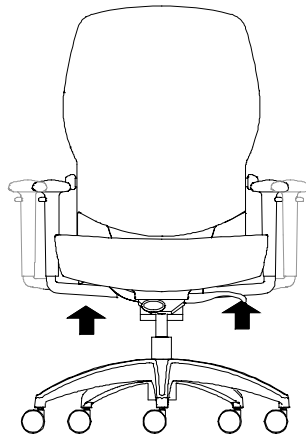

hauteur des appuie-bras

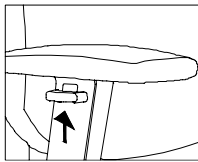

APPUIE-BRAS 2D

Pour régler la hauteur des appuie-bras du fauteuil Synchro-Tilt, du fauteuil basculant-pivotant, du tabouret et du fauteuil XL Savera, lever le petit bouton situé à l'extérieur de chacun d'eux, lever ou baisser ces derniers à la hauteur désirée.

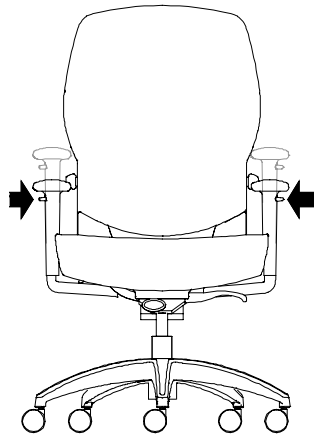

hauteur des appuie-bras

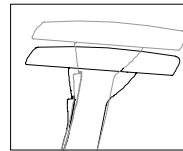

APPUIE-BRAS 4D

Pour régler la hauteur des appuie-bras, appuyer sur le bouton situé sous chacun d'eux, lever ou baisser ces derniers à la hauteur désirée et relâcher les boutons pour les bloquer.

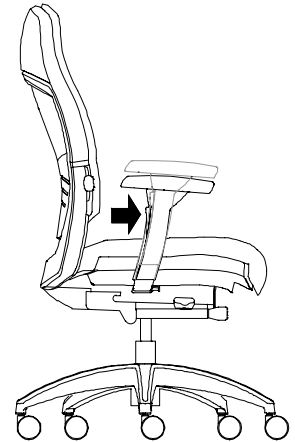

pivotement des appuie-bras 4D

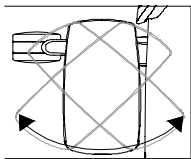

Pour faire pivoter les appuie-bras, bien saisir les manchettes, les faire pivoter vers l'intérieur ou l'extérieur et les relâcher à la position désirée. Fonction non offerte sur le fauteuil XL Savera.

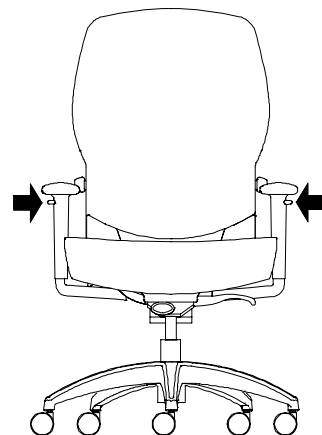

glissière des appuie-bras 4D

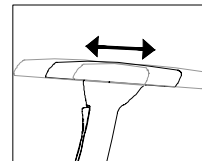

Pour régler la position en profondeur des manchettes, bien les saisir et les faire glisser fermement vers l'avant ou vers l'arrière jusqu'à la position désirée.

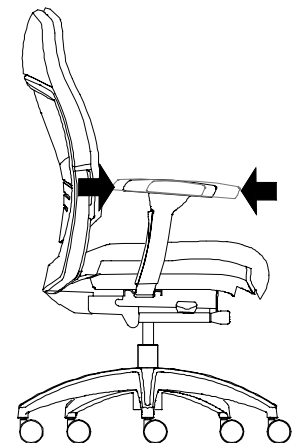

savera synchro-tilt – fonctionnalités et instructions de réglage

inclinaison du dossier

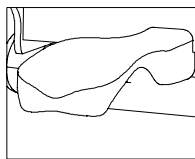

FAUTEUIL DE TRAVAIL SYNCHRO-TILT

La manette de réglage de l'inclinaison se trouve du côté gauche et offre quatre positions de réglage.

Pour incliner le fauteuil, s'asseoir et pousser la manette vers le bas pour débloquer le dossier. Pour le bloquer dans la position désirée, tirer la manette vers le haut.

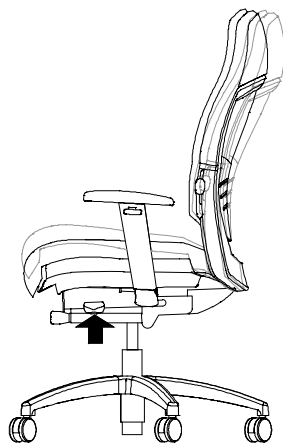

tension

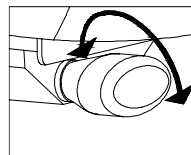

FAUTEUIL DE TRAVAIL SYNCHRO-TILT

La poignée de réglage de la tension du fauteuil de travail Synchro-Tilt se trouve du côté droit. Décider du confort que procure le niveau de résistance du dossier en s'appuyant sur ce dernier. Si elle est trop grande, tirer la poignée de réglage de la tension et la tourner dans le sens antihoraire. La tourner dans le sens horaire si elle est insuffisante.

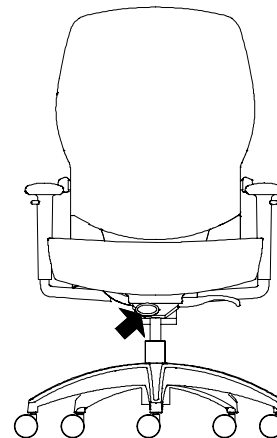

hauteur du support lombaire

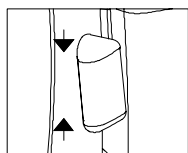

Les leviers de réglage de la hauteur du support lombaire du fauteuil à inclinaison synchrone, du fauteuil basculant-pivotant et du tabouret Savera se trouvent de chaque côté. Baisser ou lever les leviers jusqu'à la position désirée.

Le fauteuil XL Savera n'a pas de mécanisme de réglage de la hauteur du support lombaire.

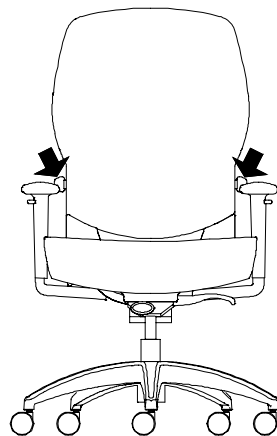

hauteur du siège

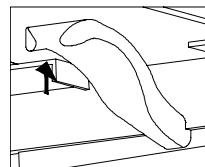

La manette de réglage de la hauteur du siège des fauteuils à inclinaison synchrone, basculant-pivotant et XL Savera se trouve à droite, sous le siège.

Pour relever le fauteuil, tirer la manette vers le haut et se soulever du siège pour lui permettre de monter à la hauteur désirée. Relâcher la manette pour la bloquer. Pour baisser le fauteuil, tirer la manette vers le haut, se servir de son poids pour descendre le siège à la hauteur désirée et relâcher la manette.

La manette de réglage de la hauteur du siège du tabouret Savera fonctionne de la même manière, mais elle se trouve à gauche.

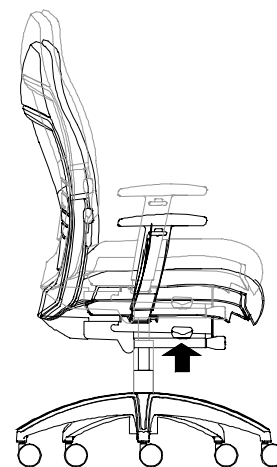

profondeur du siège

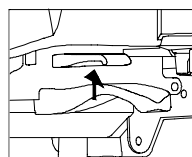

Pour régler la profondeur du siège, tirer le levier vers le haut. Simultanément, se soulever du siège en se glissant vers l'avant ou vers l'arrière. Relâcher le levier pour bloquer le siège dans la position désirée. L'option de réglage de la profondeur du siège n'est offerte que pour les fauteuils Synchro-Tilt ou basculant-pivotant Savera.

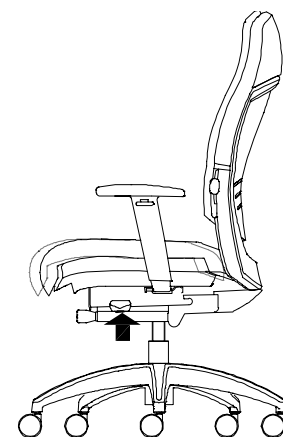

Pour obtenir plus de détails sur les appuie-bras, consulter les rubriques à ce sujet en début de section.

savera xl – fonctionnalités et instructions de réglage

inclinaison du dossier

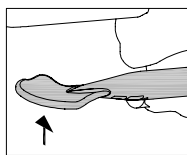

FAUTEUIL XL SYNCHRO-TILT

La manette de réglage de l'inclinaison du dossier se trouve à gauche, sous le siège. Le dossier peut être bloqué en quatre positions; il peut aussi être réglé pour basculer en mode libre.

Pour incliner le fauteuil, s'asseoir et tirer la manette vers le haut pour débloquer le dossier. Pour le bloquer dans la position désirée, pousser la manette vers le bas.

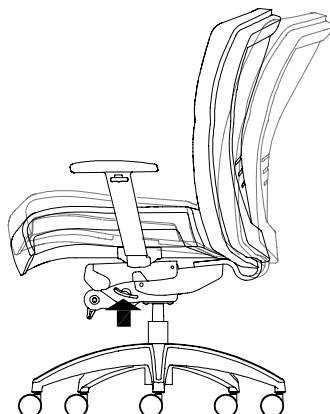

tension

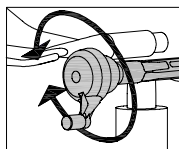

FAUTEUIL XL SYNCHRO-TILT

La poignée de réglage de la tension se trouve à droite, sous le siège.

En s'inclinant vers l'arrière dans le siège, la manette de réglage de la tension du dossier se trouvant à sa position la plus haute, décider si la résistance est confortable. Si elle est trop grande, tourner la poignée dans le sens antihoraire. La tourner dans le sens horaire si elle est insuffisante.

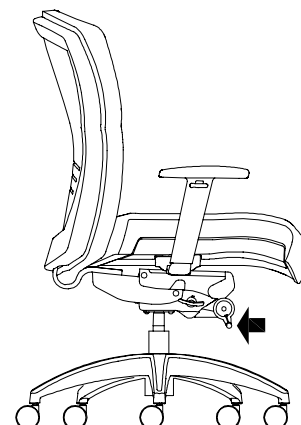

hauteur du siège du tabouret

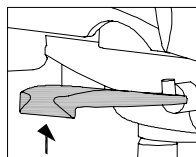

Pour relever le tabouret, tirer la manette vers le haut, se soulever du siège pour lui permettre de monter à la hauteur désirée et relâcher pour bloquer. Pour baisser le tabouret, tirer la manette vers le haut, se servir de son poids pour descendre le siège à la hauteur désirée et relâcher pour bloquer.

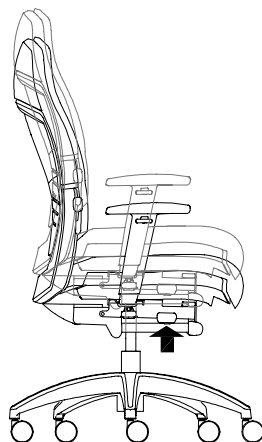

Pour plus de détails sur les appuie-bras, consulter les rubriques à ce sujet en début de section.

savera à inclinaisons multiples – fonctionnalités et instructions de réglage

inclinaison du dossier

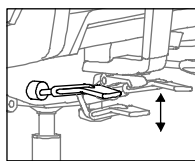

La manette de réglage de l'inclinaison du dossier se trouve à droite, à l'arrière du siège.

Pour bloquer le dossier dans la position désirée, pousser fermement la manette vers le bas. Pour débloquer et basculer en mode libre, tirer fermement la manette vers le haut.

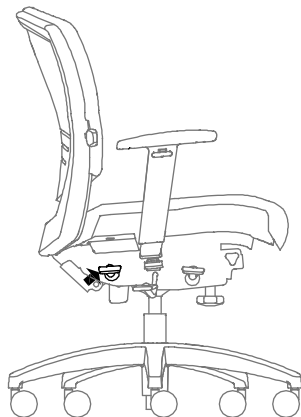

tension

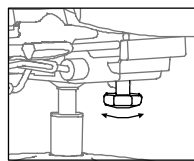

La poignée de réglage de la tension se trouve au milieu, sous le devant du siège. Tourner la poignée dans le sens antihoraire pour augmenter la tension et dans le sens horaire pour la diminuer.

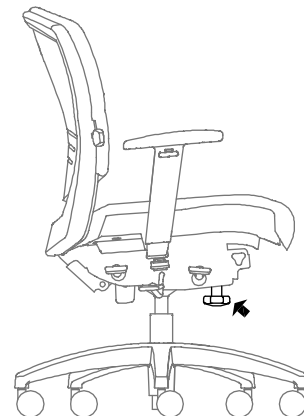

hauteur du support lombaire

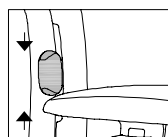

Les leviers de réglage de la hauteur du support lombaire du fauteuil à inclinaisons multiples se trouvent de chaque côté. Baisser ou lever les leviers jusqu'à la position désirée.

Le fauteuil XL Savera n'a pas de mécanisme de réglage de la hauteur du support lombaire.

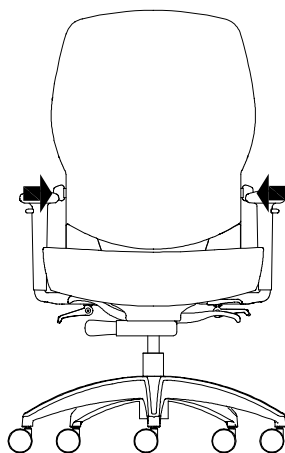

hauteur du siège

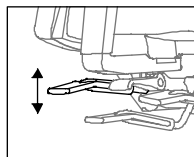

La manette de réglage de la hauteur du siège des fauteuils à inclinaisons multiples se trouve à droite, sous l'appuie-bras.

Pour relever le fauteuil, tirer la manette vers le haut et se soulever du siège pour lui permettre de monter à la hauteur désirée. Relâcher la manette pour la bloquer.

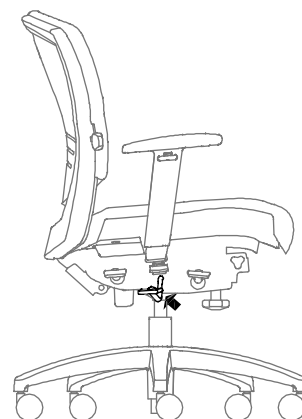

profondeur du siège

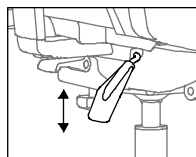

Le levier se trouve à gauche, près de l'arrière du siège. Pour régler la profondeur du siège, tirer le levier vers le haut. Simultanément, se soulever du siège en se glissant vers l'avant ou vers l'arrière. Relâcher le levier pour bloquer le siège dans la position désirée.

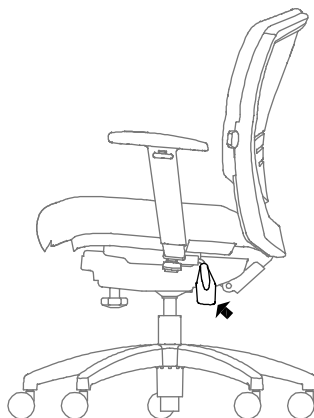

inclinaison du siège

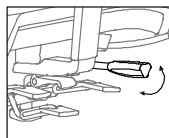

La poignée d'inclinaison du siège est celle la plus près du devant du siège. La tourner vers l'avant ou l'arrière pour incliner le siège.

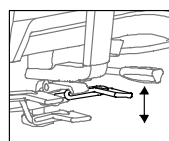

La poignée d'inclinaison du siège est celle la plus près du devant du siège. La tourner vers l'avant ou l'arrière pour incliner le siège.

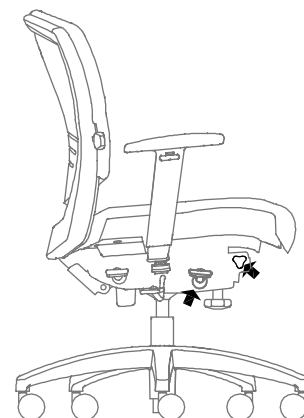

savera basculant-pivotant – fonctionnalités et instructions de réglage

inclinaison du dossier

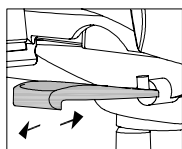

FAUTEUIL DE TRAVAIL BASCULANT-PIVOTANT

La manette de réglage du mécanisme basculant-pivotant se trouve du côté droit du fauteuil. Pour incliner le fauteuil, s'asseoir et tirer la manette vers l'extérieur. Le fauteuil peut alors s'incliner librement entre la position droite et la position inclinée au maximum. Pour le bloquer (position droite seulement), amener le dossier en position droite et pousser la manette vers l'intérieur.

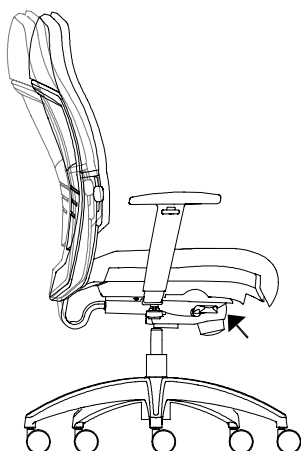

tension

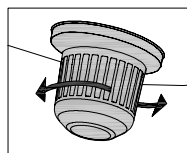

FAUTEUIL DE TRAVAIL BASCULANT-PIVOTANT

La poignée de réglage de la tension du fauteuil basculant-pivotant se trouve directement sous le siège, au milieu. Tourner la poignée pour augmenter ou diminuer la tension.

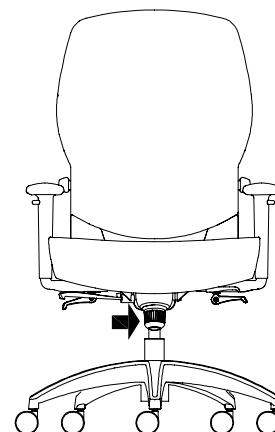

hauteur du support lombaire

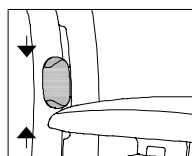

Les leviers de réglage de la hauteur du support lombaire du fauteuil à inclinaison synchrone, du fauteuil basculant-pivotant et du tabouret Savera se trouvent de chaque côté. Baisser ou lever les leviers jusqu'à la position désirée.

Le fauteuil XL Savera n'a pas de mécanisme de réglage de la hauteur du support lombaire.

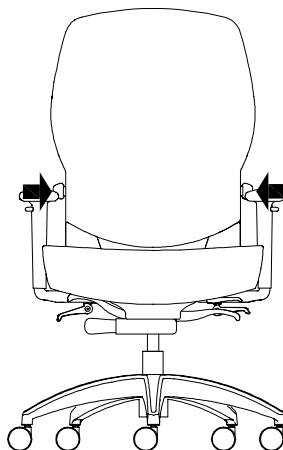

hauteur du siège

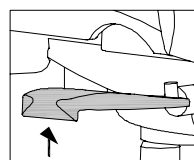

La manette de réglage de la hauteur du siège des fauteuils à inclinaison synchrone, basculant-pivotant et XL Savera se trouve à droite, sous le siège.

Pour relever le fauteuil, tirer la manette vers le haut et se soulever du siège pour lui permettre de monter à la hauteur désirée. Relâcher la manette pour la bloquer. Pour baisser le fauteuil, tirer la manette vers le haut, se servir de son poids pour descendre le siège à la hauteur désirée et relâcher la manette.

La manette de réglage de la hauteur du siège du tabouret Savera fonctionne de la même manière, mais elle se trouve à gauche.

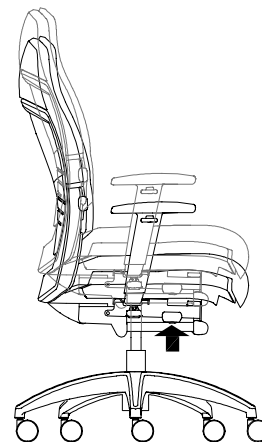

profondeur du siège

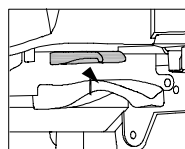

Pour régler la profondeur du siège, tirer le levier vers le haut. Simultanément, se soulever du siège en se glissant vers l'avant ou vers l'arrière. Relâcher le levier pour bloquer le siège dans la position désirée. L'option de réglage de la profondeur du siège n'est offerte que pour les fauteuils Synchro-Tilt ou basculant-pivotant Savera.

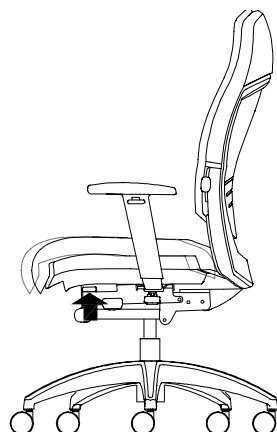

Pour plus de détails sur les appuie-bras, consulter les rubriques à ce sujet en début de section.

tabouret pivotant Savera – fonctionnalités et instructions de réglage

hauteur du siège du tabouret

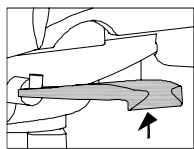

Pour relever le tabouret, tirer la manette vers le haut, se soulever du siège pour lui permettre de monter à la hauteur désirée et relâcher pour bloquer. Pour baisser le tabouret, tirer la manette vers le haut, se servir de son poids pour descendre le siège à la hauteur désirée et relâcher pour bloquer.

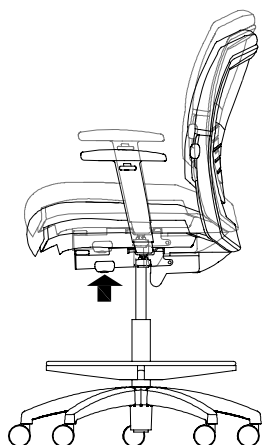

hauteur du repose-pied du tabouret

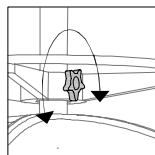

Pour relever ou abaisser le repose-pied du tabouret, tourner la poignée dans de sens antihoraire afin de débloquer le repose-pied et de l'ajuster à la hauteur désirée. Tourner la poignée dans le sens horaire pour la verrouiller.



hauteur du support lombaire

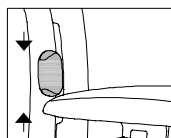

Les leviers de réglage de la hauteur du support lombaire du fauteuil à inclinaison synchrone, du fauteuil basculant-pivotant et du tabouret Savera se trouvent de chaque côté. Baisser ou lever les leviers jusqu'à la position désirée.

Le fauteuil XL Savera n'a pas de mécanisme de réglage de la hauteur du support lombaire.

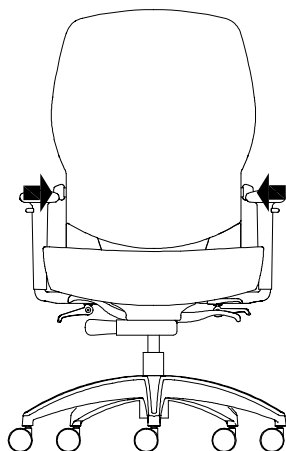

Pour plus de détails sur les appuie-bras, consulter les rubriques à ce sujet en début de section.

fauteuils de travail

Xpress

NSAY

Fauteuil de travail Synchro-Tilt Savera

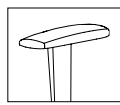
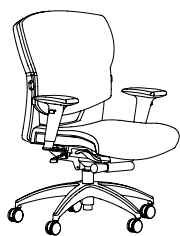

Appuie-bras en T fixes



Appuie-bras 2D

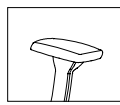

Appuie-bras 4D

CARACTÉRISTIQUES

- Système standard à vérin pneumatique à plage de réglage de la hauteur de 4 po.
- Réglage de la profondeur du siège sur 2 po.
- Réglage de la hauteur du support lombaire sur 2 3/4 po.
- Blocage de l'inclinaison du dossier en quatre positions ou mode libre.
- Cadre, base en étoile et extérieur du dossier en plastique.
- Rapport Synchro-Tilt de 3:1.
- Réglage de la tension.
- Des roulettes rigides sont livrées par défaut et conviennent parfaitement aux revêtements de sol souples comme les tapis.
- Des roulettes souples sont offertes pour planchers rigides, comme ceux en béton ou recouverts de bois ou de tuiles.

REMARQUES

Toutes les configurations ne sont pas offertes dans le cadre du programme Xpress. Consulter le catalogue ou le logiciel de prise de commandes Xpress pour obtenir plus de détails.

OPTIONS

Format	Style de mécanisme	Style d'appuie-bras	Style de recouvrement ou de dossier	Recouvrement du siège	Réglage de la profondeur du siège	Style de vérin	Finition de la base	Roulettes/patins (optionnels)	Autres options
F Dossier moyen	1 Standard	N Sans appuie-bras	P Recouvrement unique	Tissu Cuir	N Sans réglage de la profondeur du siège S Avec réglage de la profondeur du siège	1 Standard 2 Long 3 Court	E Ebony	~ Roulettes rigides A Roulettes souples B Patins rigides C Patins souples	~ Partiellement assemblé F Complètement assemblé
H Dossier haut		F Appuie-bras en T fixes W Appuie-bras en T 2D réglables en hauteur et en largeur Q Appuie-bras 4D pivotants et réglables en hauteur, en largeur et en profondeur							

COMMANDE TYPE

NSAY F	1	N	P	L207	S	1	E		F
---------------	----------	----------	----------	-------------	----------	----------	----------	--	----------

DESCRIPTION

DOSSIER MOYEN (F)

Sans appuie-bras
Appuie-bras en T fixes
Appuie-bras en T 2D réglables en hauteur et en largeur
Appuie-bras 4D pivotants et réglables en largeur, en hauteur et en profondeur

PRIX

	Cat. 1	TFC/ Cat. 2	CFC/ Cat. 3	Cat. 4	Cat. 5	Cat. 6	Cat. 7	Cat. 8	Cat. 9	Cat. 10
Sans appuie-bras	912	949	992	1034	1070	1112	1151	1194	1235	1373
Appuie-bras en T fixes	1046	1087	1124	1167	1205	1245	1288	1326	1368	1506
Appuie-bras en T 2D réglables en hauteur et en largeur	1087	1124	1167	1206	1245	1288	1326	1368	1409	1549
Appuie-bras 4D pivotants et réglables en largeur, en hauteur et en profondeur	1130	1170	1210	1248	1290	1329	1372	1413	1451	1593
		Cuir LA	Cuir LB	Cuir LC	Cuir LD					
Sans appuie-bras	1198	1239	1363	1405						
Appuie-bras en T fixes	1332	1373	1498	1539						
Appuie-bras en T 2D réglables en hauteur et en largeur	1375	1415	1539	1580						
Appuie-bras 4D pivotants et réglables en largeur, en hauteur et en profondeur	1418	1459	1582	1623						

Réglage de la profondeur du siège (S) :	ajouter	84
Roulettes souples (A) :	ajouter	28
Patins rigides (B) :	ajouter	28
Patins souples (C) :	ajouter	43
Complètement assemblé (F) :	ajouter	5

Suite de la grille de prix à la page suivante.

NSAY
Fauteuil de travail Synchro-Tilt
Savera (suite)

DESCRIPTION	PRIX									
	Cat. 1	TFC/ Cat. 2	CFC/ Cat. 3	Cat. 4	Cat. 5	Cat. 6	Cat. 7	Cat. 8	Cat. 9	Cat. 10
DOSSIER HAUT (H)										
Sans appuie-bras	945	988	1024	1066	1109	1147	1188	1228	1270	1409
Appuie-bras en T fixes	1082	1119	1159	1201	1241	1283	1322	1363	1405	1543
Appuie-bras en T 2D réglables en hauteur et en largeur	1119	1161	1201	1241	1283	1322	1363	1405	1445	1583
Appuie-bras 4D pivotants et réglables en largeur, en hauteur et en profondeur	1166	1205	1244	1286	1325	1366	1408	1448	1489	1625
	Cuir LA	Cuir LB	Cuir LC	Cuir LD						
Sans appuie-bras	1289	1339	1500	1553						
Appuie-bras en T fixes	1421	1474	1637	1687						
Appuie-bras en T 2D réglables en hauteur et en largeur	1465	1518	1677	1730						
Appuie-bras 4D pivotants et réglables en largeur, en hauteur et en profondeur	1506	1560	1720	1772						
Réglage de la profondeur du siège (S) :	ajouter	84								
Roulettes souples (A) :	ajouter	28								
Patins rigides (B) :	ajouter	28								
Patins souples (C) :	ajouter	43								
Complètement assemblé (F) :	ajouter	5								

NSAX Fauteuil de travail Synchro-Tilt XL Savera



CARACTÉRISTIQUES

- Système standard à vérin pneumatique à plage de réglage de la hauteur de 4 po.
- Rapport Synchro-Tilt de 3:1.
- Siège et intérieur du dossier en contreplaqué.
- Cadre, base en étoile et extérieur du dossier en plastique.
- Réglage de la tension.
- Des roulettes rigides sont livrées par défaut et conviennent parfaitement aux revêtements de sol souples comme les tapis.
- Des roulettes souples sont offertes pour planchers rigides, comme ceux en béton ou recouverts de bois ou de tuiles.

REMARQUES

Appuie-bras standard c. amples : Les appuie-bras s'ajustent en hauteur. La distance entre les appuie-bras est de 20 1/2 po pour le modèle standard et de 23 po pour le modèle ample. Les appuie-bras sont fixés à l'usine, avant l'expédition, en position standard ou ample.

Recouvrement unique : Siège et intérieur du dossier recouverts du même tissu.

OPTIONS

Format	Style de mécanisme	Appuie-bras	Style de recouvrement	Recouvrement du dossier	Profondeur du siège	Style de vérin	Finition de la base	Roulettes/patins (optionnels)
F Dossier moyen	1 Standard	N Sans appuie-bras	P Unique	Tissu	S Petit L Grand	1 Standard	E Ebony	~ Roulettes rigides A Roulettes souples B Patins rigides C Patins souples
		S Standard		Recouvrement du siège (duo)				
		G Ample		Tissu				
				Cuir				

COMMANDE TYPE

NSAX F	1	S	P	L207		L	1	E	A
--------	---	---	---	------	--	---	---	---	---

DESCRIPTION

Sans appuie-bras
Standard
Ample
Sans appuie-bras
Standard
Ample

PRIX

	Cat. 1	TFC/ Cat. 2	CFC/ Cat. 3	Cat. 4	Cat. 5	Cat. 6	Cat. 7	Cat. 8	Cat. 9	Cat. 10
Sans appuie-bras	1732	1786	1843	1897	1951	2006	2061	2115	2172	2358
Standard	1891	1945	2001	2057	2110	2162	2219	2274	2329	2520
Ample	1891	1945	2001	2057	2110	2162	2219	2274	2329	2520
	Cuir LA	Cuir LB	Cuir LC	Cuir LD						
Sans appuie-bras	2290	2380	2646	2736						
Standard	2445	2535	2804	2893						
Ample	2445	2535	2804	2893						

Roulettes souples (A) :	ajouter	28
Patins rigides (B) :	ajouter	28
Patins souples (C) :	ajouter	43

CARACTÉRISTIQUES

- Système standard à vérin pneumatique à plage de réglage de la hauteur de 4 po.
- Plage de réglage de la profondeur de 2 po.
- Plage de réglage de la hauteur du support lombaire de 2 3/4 po.
- Réglages distincts pour l'inclinaison du dossier et l'inclinaison du siège, y compris l'inclinaison vers l'avant, le blocage et la mode d'inclinaison libre du siège.
- Cadre, base en étoile et extérieur du dossier en plastique.
- Inclinaison avec point d'appui au centre.
- Réglage de la tension.
- Des roulettes rigides sont livrées par défaut et conviennent parfaitement aux revêtements de sol souples comme les tapis.
- Des roulettes souples sont offertes pour planchers rigides, comme ceux en béton ou recouverts de bois ou de tuiles.

REMARQUES

Recouvrement unique : Siège et intérieur du dossier recouverts du même tissu.
 Toutes les configurations ne sont pas offertes dans le cadre du programme *Xpress*. Consulter le catalogue ou le logiciel de prise de commandes *Xpress* pour obtenir plus de détails.
 Le mécanisme de réglage de la profondeur du siège est de série.

NSAM
Fauteuil de travail à inclinaisons multiples Savera

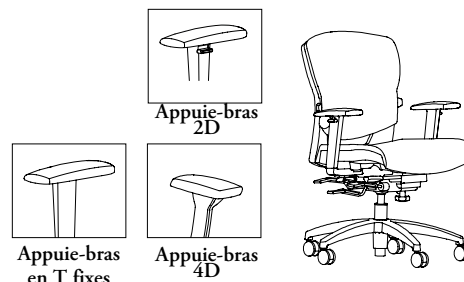

OPTIONS

Format	Style de mécanisme	Style d'appuie-bras	Style de recouvrement	Recouvrement du dossier	Style de vérin	Finition de la base	Roulettes/patins (optionnels)	Autres options
F Dossier moyen	1 Standard	N Sans appuie-bras	P Unique	Tissu	1 Standard – plage de 4 po 2 Long – plage de 5 po 3 Court – plage de 3 po	E Ebony	~ Roulettes rigides A Roulettes souples B Patins rigides C Patins souples	F Complètement assemblé
H Dossier haut		F Appuie-bras en T fixes		Recouvrement du siège				
	W Appuie-bras en T 2D réglables en haut. et larg. Q Appuie-bras 4D pivotants et réglables en haut., larg. et prof.							

COMMANDE TYPE

NSAM F	1	N	P	L207		1	E	A	F
---------------	----------	----------	----------	-------------	--	----------	----------	----------	----------

DESCRIPTION

PRIX

DOSSIER MOYEN (F)

	Cat. 1	TFC/ Cat. 2	CFC/ Cat. 3	Cat. 4	Cat. 5	Cat. 6	Cat. 7	Cat. 8	Cat. 9	Cat. 10
Sans appuie-bras	1083	1122	1165	1205	1242	1284	1324	1363	1406	1544
Appuie-bras en T fixes	1217	1259	1297	1336	1377	1418	1459	1499	1539	1679
Appuie-bras 4D pivotants et réglables en largeur, en hauteur et en profondeur	1302	1343	1380	1421	1462	1502	1543	1583	1624	1764
Appuie-bras en T 2D réglables en hauteur et en largeur	1259	1297	1336	1378	1418	1459	1499	1539	1581	1718

Sans appuie-bras

	Cuir LA	Cuir LB	Cuir LC	Cuir LD
Sans appuie-bras	1371	1411	1535	1578

Appuie-bras en T fixes	1503	1544	1669	1710
------------------------	------	------	------	------

Appuie-bras 4D pivotants et réglables en largeur, en hauteur et en profondeur	1589	1629	1755	1795
---	------	------	------	------

Appuie-bras en T 2D réglables en hauteur et en largeur	1547	1587	1710	1750
--	------	------	------	------

DOSSIER HAUT (H)

	Cat. 1	TFC/ Cat. 2	CFC/ Cat. 3	Cat. 4	Cat. 5	Cat. 6	Cat. 7	Cat. 8	Cat. 9	Cat. 10
Sans appuie-bras	1118	1158	1197	1239	1277	1320	1360	1401	1443	1581
Appuie-bras en T fixes	1253	1292	1329	1373	1413	1452	1495	1535	1578	1714
Appuie-bras 4D pivotants et réglables en largeur, en hauteur et en profondeur	1335	1377	1415	1455	1498	1538	1580	1621	1658	1798
Appuie-bras en T 2D réglables en hauteur et en largeur	1292	1333	1373	1413	1452	1495	1535	1578	1617	1756

	Cuir LA	Cuir LB	Cuir LC	Cuir LD
Sans appuie-bras	1460	1510	1673	1726

Appuie-bras en T fixes	1593	1647	1806	1858
------------------------	------	------	------	------

Appuie-bras 4D pivotants et réglables en largeur, en hauteur et en profondeur	1679	1732	1892	1944
---	------	------	------	------

Appuie-bras en T 2D réglables en hauteur et en largeur	1637	1688	1850	1902
--	------	------	------	------

Roulettes souples (A) : ajouter 28

Patins rigides (B) : ajouter 28

Patins souples (C) : ajouter 43

Xpress

N S A W

Fauteuil d'usage général basculant-pivotant Savera

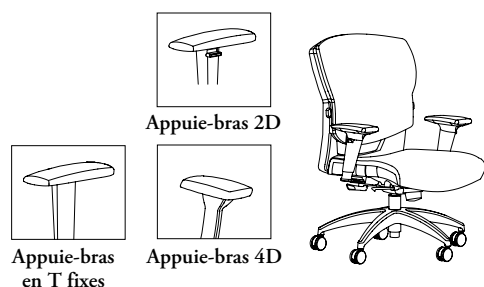

CARACTÉRISTIQUES

- Système standard à vérin pneumatique à plage de réglage de la hauteur de 4 po.
- Réglage de la profondeur du siège sur 2 po.
- Réglage de la hauteur du support lombaire sur 2 3/4 po.
- Blocage de l'inclinaison du dossier en position droite.
- Cadre, base en étoile et extérieur du dossier en plastique.
- Basculant-pivotant.
- Réglage de la tension.
- Des roulettes rigides sont livrées par défaut et conviennent parfaitement aux revêtements de sol souples comme les tapis.
- Des roulettes souples sont offertes pour planchers rigides, comme ceux en béton ou recouverts de bois ou de tuiles.

REMARQUES

Recouvrement unique : Siège et intérieur du dossier recouverts du même tissu.

Toutes les configurations ne sont pas offertes dans le cadre du programme Xpress. Consulter le catalogue ou le logiciel de prise de commandes Xpress pour obtenir plus de détails.

OPTIONS

Format	Style de mécanisme	Style d'appuie-bras	Style de recouvrement ou de dossier	Recouvrement du dossier	Réglage de la profondeur du siège	Style de vérin	Finition de la base	Roulettes/patins (optionnels)	Autres options
F Dossier moyen	1 Standard	N Sans appuie-bras	P Recouvrement unique	Tissu	N Sans réglage de la profondeur du siège	1 Standard 2 Long 3 Court	E Ebony	~ Roulettes rigides A Roulettes souples B Patins rigides C Patins souples	~ Partiellement assemblé F Complètement assemblé
H Dossier haut		F Appuie-bras en T fixes W Appuie-bras en T 2D réglables en haut. et larg. Q Appuie-bras 4D pivotants et réglables en haut., larg. et prof.		Recouvrement du siège (duo) Tissu Cuir					

COMMANDE TYPE

NSAWH	1	W	P	A101	N	3	E	F
--------------	----------	----------	----------	-------------	----------	----------	----------	----------

DESCRIPTION

DOSSIER MOYEN (F)

Sans appuie-bras
Appuie-bras en T fixes
Appuie-bras en T 2D réglables en hauteur et en largeur
Appuie-bras 4D pivotants et réglables en largeur, en hauteur et en profondeur

PRIX

	Cat. 1	TFC/ Cat. 2	CFC/ Cat. 3	Cat. 4	Cat. 5	Cat. 6	Cat. 7	Cat. 8	Cat. 9	Cat. 10
Sans appuie-bras	822	864	906	944	983	1023	1065	1108	1146	1286
Appuie-bras en T fixes	959	999	1038	1080	1117	1158	1199	1240	1278	1419
Appuie-bras en T 2D réglables en hauteur et en largeur	999	1038	1080	1118	1158	1199	1240	1278	1321	1460
Appuie-bras 4D pivotants et réglables en largeur, en hauteur et en profondeur	1042	1083	1122	1165	1202	1242	1284	1324	1365	1503

Sans appuie-bras

Sans appuie-bras
Appuie-bras en T fixes
Appuie-bras en T 2D réglables en hauteur et en largeur
Appuie-bras 4D pivotants et réglables en largeur, en hauteur et en profondeur

	Cuir LA	Cuir LB	Cuir LC	Cuir LD
Sans appuie-bras	1112	1151	1275	1319
Appuie-bras en T fixes	1245	1288	1411	1451
Appuie-bras en T 2D réglables en hauteur et en largeur	1288	1326	1450	1494
Appuie-bras 4D pivotants et réglables en largeur, en hauteur et en profondeur	1328	1371	1495	1535

DOSSIER HAUT (H)

Sans appuie-bras
Appuie-bras en T fixes
Appuie-bras en T 2D réglables en hauteur et en largeur
Appuie-bras 4D pivotants et réglables en largeur, en hauteur et en profondeur

	Cat. 1	TFC/ Cat. 2	CFC/ Cat. 3	Cat. 4	Cat. 5	Cat. 6	Cat. 7	Cat. 8	Cat. 9	Cat. 10
Sans appuie-bras	860	901	938	979	1020	1060	1100	1143	1183	1321
Appuie-bras en T fixes	994	1035	1071	1114	1152	1195	1237	1275	1318	1453
Appuie-bras en T 2D réglables en hauteur et en largeur	1035	1072	1114	1152	1195	1237	1275	1318	1357	1496
Appuie-bras 4D pivotants et réglables en largeur, en hauteur et en profondeur	1079	1117	1155	1198	1239	1277	1320	1361	1402	1540

Sans appuie-bras

Sans appuie-bras
Appuie-bras en T fixes
Appuie-bras en T 2D réglables en hauteur et en largeur
Appuie-bras 4D pivotants et réglables en largeur, en hauteur et en profondeur

	Cuir LA	Cuir LB	Cuir LC	Cuir LD	
Sans appuie-bras	1201	1253	1414	1466	
Appuie-bras en T fixes	1335	1389	1549	1600	
Appuie-bras en T 2D réglables en hauteur et en largeur	1376	1429	1588	1643	Réglage de la profondeur du siège (S) : ajouter 84
Appuie-bras 4D pivotants et réglables en largeur, en hauteur et en profondeur	1419	1472	1630	1683	Roulettes souples (A) : ajouter 28

Patins rigides (B) :	ajouter 28
Patins souples (C) :	ajouter 43
Complètement assemblé (F) :	ajouter 5

CARACTÉRISTIQUES

- Système standard à vérin pneumatique à plage de réglage de la hauteur de 8 po.
- Pivotement sur 360°.
- Cadre, base en étoile et extérieur du dossier en plastique.
- Des roulettes rigides sont livrées par défaut et conviennent parfaitement aux revêtements de sol souples comme les tapis.
- Des roulettes souples sont offertes pour planchers rigides, comme ceux en béton ou recouverts de bois ou de tuiles.

REMARQUES

Recouvrement unique : Siège et intérieur du dossier recouverts du même tissu.

**NSAD
Tabouret pivotant Savera**

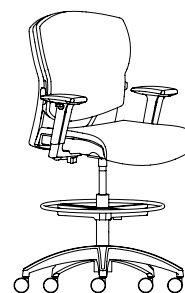

OPTIONS

Format	Style de mécanisme	Style d'appuie-bras	Style de recouvrement ou de dossier	Recouvrement du dossier	Finition de la base	Roulettes/patins (optionnels)	Autres options (optionnelles)
F Dossier moyen	I Standard	N Sans appuie-bras W Appuie-bras en T 2D réglables en haut. et larg. Q Appuie-bras 4D pivotants et réglables en haut., larg. et prof.	P Recouvrement unique	Tissu Cuir Recouvrement du siège (duo) Tissu Cuir	E Ebony	~ Roulettes rigides A Roulettes souples B Patins rigides C Patins souples	~ Partiellement assemblé F Complètement assemblé

COMMANDE TYPE

NSAD F	I	W	P	A101	E		F
---------------	----------	----------	----------	-------------	----------	--	----------

DESCRIPTION

PRIX

	Cat. 1	TFC/ Cat. 2	CFC/ Cat. 3	Cat. 4	Cat. 5	Cat. 6	Cat. 7	Cat. 8	Cat. 9	Cat. 10
Sans appuie-bras	960	1003	1049	1093	1139	1183	1227	1269	1315	1466
Appuie-bras en T 2D réglables en hauteur et en largeur	1151	1196	1240	1284	1327	1373	1416	1460	1502	1656
Appuie-bras 4D pivotants et réglables en largeur, en hauteur et en profondeur	1199	1242	1289	1329	1376	1420	1465	1506	1552	1706
	Cuir LA	Cuir LB	Cuir LC	Cuir LD						
Sans appuie-bras	1253	1293	1418	1460						
Appuie-bras en T 2D réglables en hauteur et en largeur	1448	1489	1611	1652						
Appuie-bras 4D pivotants et réglables en largeur, en hauteur et en profondeur	1496	1535	1656	1701						

Roulettes souples (A) :	ajouter	28
Patins rigides (B) :	ajouter	28
Patins souples (C) :	ajouter	43
Complètement assemblé (F) :	ajouter	5

aperçu du fauteuil t-3

Simple mais efficace, le fauteuil ergonomique t-3 offre un maximum de confort à un prix abordable.

Fauteuil de travail t-3 (NXXY)



gamme



Dossier moyen – sans appuie-bras, dossier rembourré (NXXYNF)



Dossier moyen – appuie-bras en T, dossier rembourré (NXXYFF)



Dossier moyen – appuie-bras en T 2D réglables en hauteur et en largeur, dossier rembourré (NXXYWF)



Dossier moyen – sans appuie-bras, dossier maillé (NXXYNM)



Dossier moyen – appuie-bras en T, dossier maillé (NXXYFM)



Dossier moyen – appuie-bras en T 2D réglables en hauteur et en largeur, dossier maillé (NXXYWFM)

aperçu du fauteuil t-3 (suite)

Tabouret pivotant t-3 (NXXFWM)



gamme



Tabouret pivotant – sans appuie-bras, dossier rembourré (NXXFNF)

Tabouret pivotant – appuie-bras en T 2D réglables en hauteur et en largeur, dossier rembourré (NXXFWF)

Tabouret pivotant – sans appuie-bras, dossier maillé (NXXFNM)

Tabouret pivotant – appuie-bras en T 2D réglables en hauteur et en largeur, dossier maillé (NXXFWM)

t-3 – dimensions et exigences relatives au recouvrement

poids

Fauteuil de travail	37 lb
Tabouret	38 lb

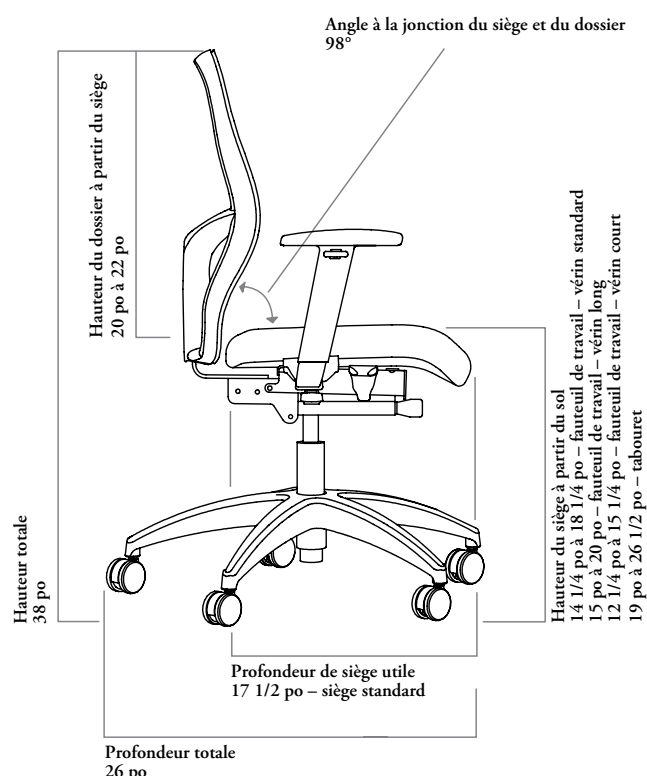
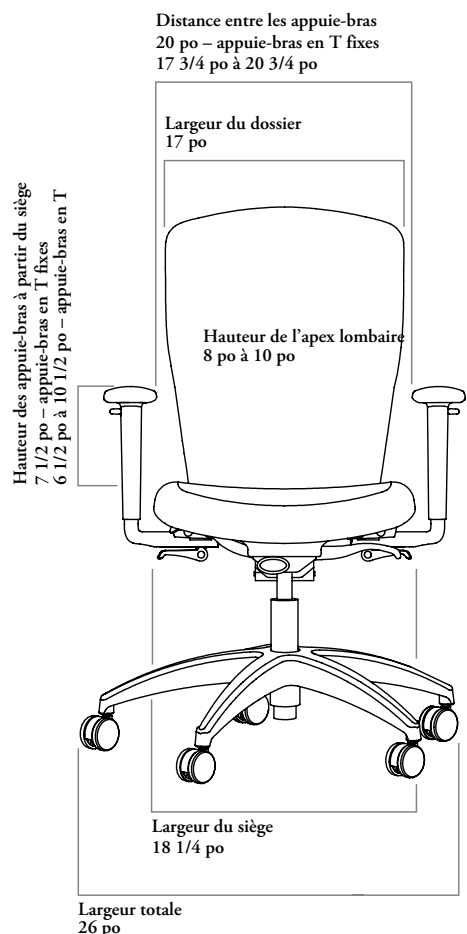

Besoins en TFC/CFC

Le sens et la répétition du motif peuvent augmenter la quantité de tissu nécessaire.

Arrondissez toujours la quantité de cuir à la hausse, car le rendement du cuir peut varier de 60 % à 80 % en fonction de la qualité, de la grandeur et de la forme de la peau, ainsi que de la quantité de taches et de leur emplacement.

	ENTIÈREMENT REMBOURRÉ		SIÈGE SEULEMENT	
	TFC [verges]	CFC [pi²]	TFC [verges]	CFC [pi²]
Dossier moyen	1	17.5	0.5	8.5

t-3 – fonctionnalités et instructions de réglage

hauteur du siège

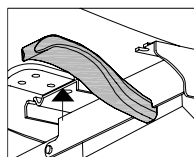

Pour relever le fauteuil, tirer la manette vers le haut, se soulever du siège pour lui permettre de monter à la hauteur désirée et relâcher pour bloquer. Pour baisser le fauteuil, tirer la manette vers le haut, se servir de son poids pour descendre le siège à la hauteur désirée et relâcher pour bloquer.

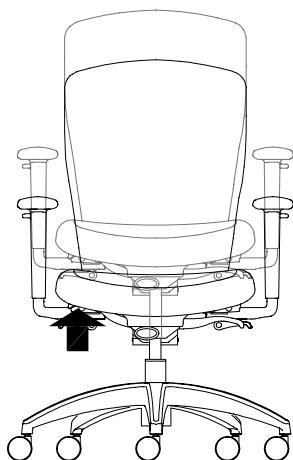

inclinaison du dossier

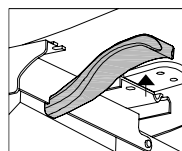

La manette de réglage de l'inclinaison se trouve du côté gauche et offre quatre positions de réglage.

Pour régler l'angle d'inclinaison, pousser la manette vers le bas pour la débloquer. S'incliner à la position désirée et tirer la manette vers le haut pour la bloquer.

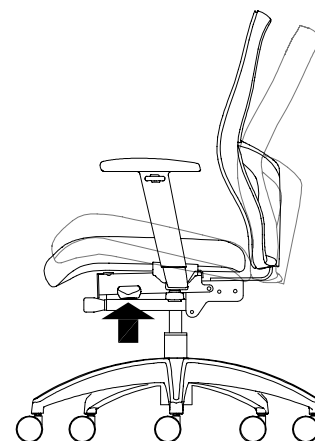

hauteur des appuie-bras

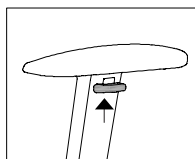

Pour régler la hauteur, appuyer sur les boutons situés à l'extérieur des appuie-bras, lever ou baisser ces derniers à la hauteur désirée et relâcher les boutons pour les bloquer.

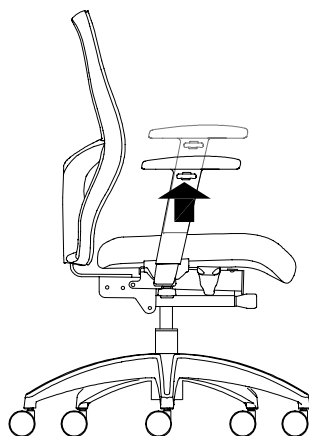

tension

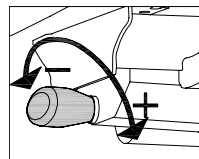

Décider du confort que procure le niveau de résistance du dossier en s'appuyant sur ce dernier. Tirer le bouton et le tourner dans le sens antihoraire si la tension est trop dure. Le tourner dans le sens horaire si elle est insuffisante.

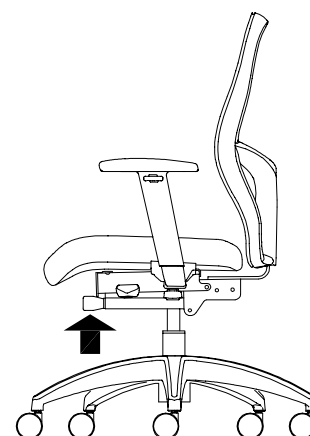

hauteur du dossier

Le réglage de la hauteur du dossier s'effectue à l'aide de ce dernier.

Pour régler la hauteur, se pencher en avant et saisir les deux côtés de la section inférieure du dossier. Pour monter le dossier, le faire glisser vers le haut. Pour le baisser, le faire glisser jusqu'en haut, puis vers le bas jusqu'à la position désirée. Relâcher pour bloquer.

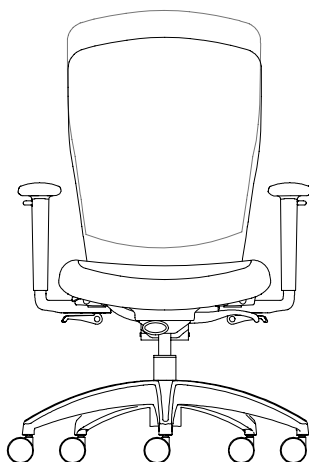

distance entre les appuie-bras

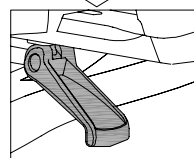
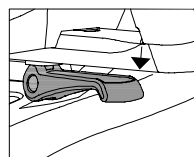

Pour régler la position en largeur des appuie-bras, pousser les leviers vers le bas et les glisser jusqu'à la position désirée. Tirer les leviers vers le haut pour les bloquer.

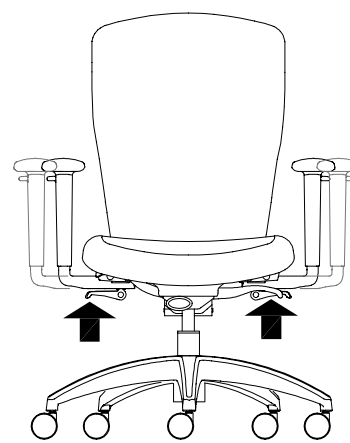

t-3 – fonctionnalités et instructions de réglage (suite)

hauteur du tabouret

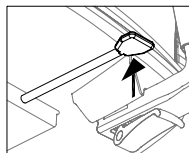

Pour relever le fauteuil, tirer la manette vers le haut, se soulever du siège pour lui permettre de monter à la hauteur désirée et relâcher pour bloquer. Pour baisser le fauteuil, tirer la manette vers le haut, se servir de son poids pour descendre le siège à la hauteur désirée et relâcher pour bloquer.

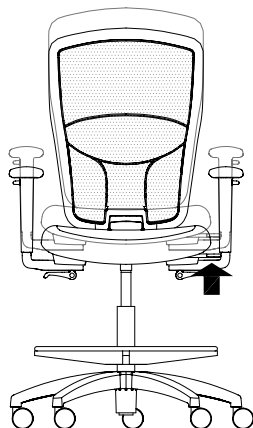

hauteur du repose-pied du tabouret

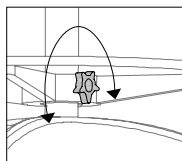

Pour relever ou abaisser le repose-pied du tabouret, tourner la poignée dans de sens antihoraire afin de débloquer le repose-pied et de l'ajuster à la hauteur désirée. Tourner la poignée dans le sens horaire pour la verrouiller.

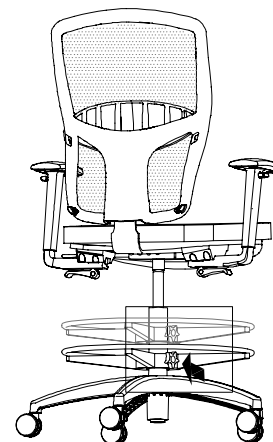

Xpress

N X X Y

Fauteuil de travail t-3

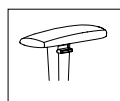

Appuie-bras 2D

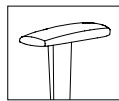

Appuie-bras en T fixes

CARACTÉRISTIQUES

- Système standard à vérin pneumatique à plage de réglage de la hauteur de 4 po.
- Blocage de l'inclinaison du dossier en cinq positions ou mode libre.
- Cadre et base en étoile en plastique.
- Réglage de la hauteur du dossier sur 2 po.
- Rapport Synchro-Tilt de 2,8:1.
- Réglage de l'inclinaison.
- Des roulettes rigides sont livrées par défaut et conviennent parfaitement aux revêtements de sol souples comme les tapis.
- Des roulettes souples sont offertes pour planchers rigides, comme ceux en béton ou recouverts de bois ou de tuiles.

REMARQUES

Entièrement rembourré : Du tissu recouvre tant le siège que le dossier.

Maillé : Le tissu ne recouvre que le siège.

Toutes les configurations ne sont pas offertes dans le cadre du programme Xpress. Consulter le catalogue ou le logiciel de prise de commandes Xpress pour obtenir plus de détails.

OPTIONS

Format	Style de mécanisme	Style d'appuie-bras	Style de recouvrement ou de dossier	Recouvrement	Style de vérin	Finition du cadre et de la base	Roulettes/patins (optionnels)	Autres options
F Dossier moyen	1 Standard	N Sans appuie-bras F Appuie-bras en T fixes W Appuie-bras en T 2D réglables en hauteur et en largeur	M Maillé (noir) F Rembourré	Tissu Cuir	1 Standard 2 Long 3 Court	E Ebony	A Roulettes souples B Patins rigides C Patins souples	~ Partiellement assemblé F Complètement assemblé

COMMANDE TYPE

NXXY F	1	W	F	M205	2	E	F
---------------	----------	----------	----------	-------------	----------	----------	----------

DESCRIPTION

DOSSIER MAILLÉ (M)

Sans appuie-bras
Appuie-bras en T fixes
Appuie-bras en T

Sans appuie-bras

Appuie-bras en T fixes
Appuie-bras en T

DOSSIER REMBOURRÉ (F)

Sans appuie-bras
Appuie-bras en T fixes
Appuie-bras en T

Sans appuie-bras

Appuie-bras en T fixes
Appuie-bras en T

Roulettes souples (A) :

ajouter 28

Patins rigides (B) :

ajouter 28

Patins souples (C) :

ajouter 43

Complètement assemblé (F) :

ajouter 5

PRIX

	TFC/ Cat. 1	CFC/ Cat. 2	CFC/ Cat. 3	Cat. 4	Cat. 5	Cat. 6	Cat. 7	Cat. 8	Cat. 9	Cat. 10
Sans appuie-bras	753	769	789	809	828	846	865	885	906	970
Appuie-bras en T fixes	885	906	922	943	964	981	1000	1021	1038	1108
Appuie-bras en T	916	937	956	974	994	1014	1034	1053	1070	1140
	Cuir LA	Cuir LB	Cuir LC	Cuir LD						
Sans appuie-bras	970	1023	1143	1181						
Appuie-bras en T fixes	1108	1158	1275	1317						
Appuie-bras en T	1140	1190	1312	1346						
	Cat. 1	Cat. 2	Cat. 3	Cat. 4	Cat. 5	Cat. 6	Cat. 7	Cat. 8	Cat. 9	Cat. 10
Sans appuie-bras	805	844	885	926	967	1008	1049	1088	1129	1270
Appuie-bras en T fixes	941	980	1021	1063	1101	1144	1184	1225	1267	1405
Appuie-bras en T	980	1021	1063	1101	1144	1184	1225	1267	1302	1445
	Cuir LA	Cuir LB	Cuir LC	Cuir LD						
Sans appuie-bras	1270	1366	1608	1687						
Appuie-bras en T fixes	1405	1501	1742	1824						
Appuie-bras en T	1445	1543	1784	1864						

CARACTÉRISTIQUES

- Système standard à vérin pneumatique à plage de réglage de la hauteur de 7 1/2 po.
- Pivotement sur 360°.
- Les appuie-bras et la base en étoile sont de couleur Ebony.
- Le t-3 est conforme à la norme G1 de la BIFMA.
- Des roulettes rigides sont livrées par défaut et conviennent parfaitement aux revêtements de sol souples comme les tapis.
- Des roulettes souples sont offertes pour planchers rigides, comme ceux en béton ou recouverts de bois ou de tuiles.

REMARQUES

Entièrement rembourré : Du tissu recouvre tant le siège que le dossier.

Maillé : Le tissu ne recouvre que le siège.

N X X F
Tabouret pivotant t-3

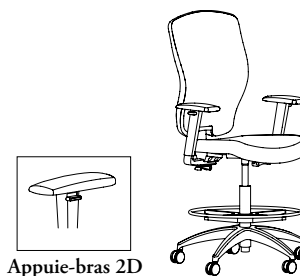

OPTIONS

Format	Style de mécanisme	Style d'appuie-bras	Style de recouvrement ou de dossier	Recouvrement	Finition du cadre et de la base	Roulettes/patins (optionnels)	Autres options
F Dossier moyen	I Standard	N Sans appuie-bras W Appuie-bras en T 2D réglables en hauteur et en largeur (illustré)	M Maillé F Rembourré	Tissu Cuir	E Ebony	A Roulettes souples B Patins rigides C Patins souples	F Complètement assemblé

COMMANDE TYPE

NXXF F	I	W	F	M205	E		F
---------------	----------	----------	----------	-------------	----------	--	----------

DESCRIPTION

DOSSIER MAILLÉ (M)

	Cat. 1	TFC/ Cat. 2	CFC/ Cat. 3	Cat. 4	Cat. 5	Cat. 6	Cat. 7	Cat. 8	Cat. 9	Cat. 10
Sans appuie-bras	841	862	882	905	920	943	964	981	1002	1070
Appuie-bras en T	1017	1037	1058	1079	1097	1117	1140	1155	1180	1245
	Cuir LA	Cuir LB	Cuir LC	Cuir LD						
Sans appuie-bras	1070	1115	1234	1271						
Appuie-bras en T	1245	1290	1408	1447						

DOSSIER REMBOURRÉ (F)

	Cat. 1	TFC/ Cat. 2	CFC/ Cat. 3	Cat. 4	Cat. 5	Cat. 6	Cat. 7	Cat. 8	Cat. 9	Cat. 10
Sans appuie-bras	860	901	938	979	1020	1060	1100	1143	1183	1321
Appuie-bras en T	1035	1072	1114	1152	1195	1237	1275	1318	1357	1496
	Cuir LA	Cuir LB	Cuir LC	Cuir LD						
Sans appuie-bras	1321	1419	1658	1740						
Appuie-bras en T	1496	1595	1833	1915						

- Roulettes souples (A) : ajouter 28
- Patins rigides (B) : ajouter 28
- Patins souples (C) : ajouter 43
- Complètement assemblé (F) : ajouter 5

aperçu du fauteuil de travail et du tabouret synchro-tilt tone

Un design discret mais dynamique. Visuellement léger et minimaliste, le mobilier Tone est conçu pour s'intégrer parfaitement à son environnement. Son cadre arrondi est irrésistible et sa forme épurée allie simplicité et confort absolu.

C'est sans compter que Tone permet d'utiliser les matériaux efficacement pour donner du caractère. Deux styles de maillés sont offerts dans une palette de couleurs inspirantes.

Réfléchi jusqu'aux moindres détails et offert à un prix raisonnable, Tone répond avec élégance aux besoins des gens, de l'espace et de la planète.

Tone se décline en format fauteuil de travail et tabouret pivotant. Le fauteuil de travail peut être livré assemblé ou non.

Tone – Fauteuil de travail, dossier maillé (NTTM)



finitions du cadre finitions maillées (performance et tout-aller)



gamme

sans support lombaire



Fauteuil de travail – Sans appuie-bras (NTTMNN)



Fauteuil de travail – Appuie-bras 2D (NTTMWN)



Fauteuil de travail – Appuie-bras 4D (NTTMPN)

avec support lombaire



Fauteuil de travail – Sans appuie-bras (NTTMNY)



Fauteuil de travail – Appuie-bras 2D (NTTMWY)



Fauteuil de travail – Appuie-bras 4D (NTTMPY)

aperçu du fauteuil de travail et du tabouret synchro-tilt tone (suite)

Tone – Tabouret pivotant, dossier maillé (NTDM)



finitions du cadre



Ebony



Dimpse



Pearl



Pebble



Charcoal



Onyx



Ochre



Rooibos



Umber



Coral



Eucalyptus



Indigo



Seaweed



Minuit

finitions maillées (performance et tout-aller)

gamme

Sans support lombaire



Tabouret pivotant – Sans appuie-bras (NTDMNN)



Tabouret pivotant – Appuie-bras 2D (NTDMWN)



Tabouret pivotant – Appuie-bras 4D (NTDMPN)

avec support lombaire



Tabouret pivotant – Sans appuie-bras (NTDMNY)



Tabouret pivotant – Appuie-bras 2D (NTDMWY)



Tabouret pivotant – Appuie-bras 4D (NTDMPY)

aperçu de l'enveloppe luum pour les fauteuils et tabourets tone

Les enveloppes sont conçues sur mesure pour recouvrir le dossier du fauteuil Tone, ce qui permet d'apporter un vent de renouveau sans changer de fauteuil ni déboursier de grandes sommes. La sélection de tissus Luum offerte dans toute une gamme de couleurs et de motifs multiplie les options pour créer un effet tantôt discret, tantôt dynamique.

L'enveloppe Luum peut être commandée installée sur le fauteuil ou le tabouret Tone, ou séparément.

Fauteuil de travail Tone, dossier maillé et enveloppe Luum (NTTF)



finitions des enveloppes Luum

Bitstream (cat. 1)	Flex Wool (cat. 7)	Equilux (cat. 9)	Navigate (cat. 16)
Fundamentals (cat. 1)	Construct (cat. 8)	Heather Felt (cat. 9)	Second Nature (cat. 16)
Elastic Wool (cat. 4)	Full Wool (cat. 8)	Fleece (cat. 10)	

finitions du cadre finitions du maillé (performance et tout-aller)



gamme

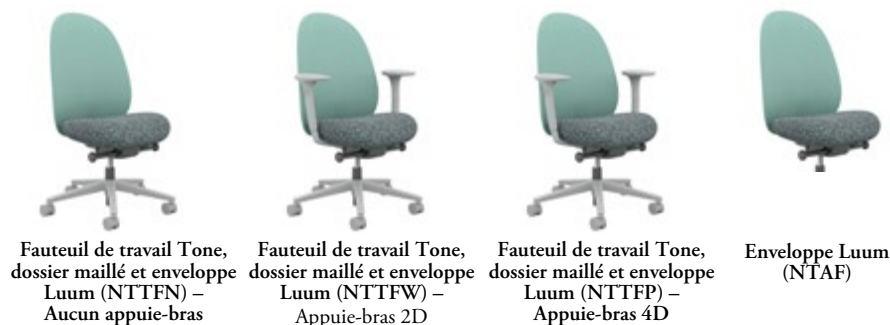

aperçu de l'enveloppe luum pour les fauteuils et tabourets tone (suite)

Tabouret pivotant Tone, dossier maillé et enveloppe Luum (NTDF)

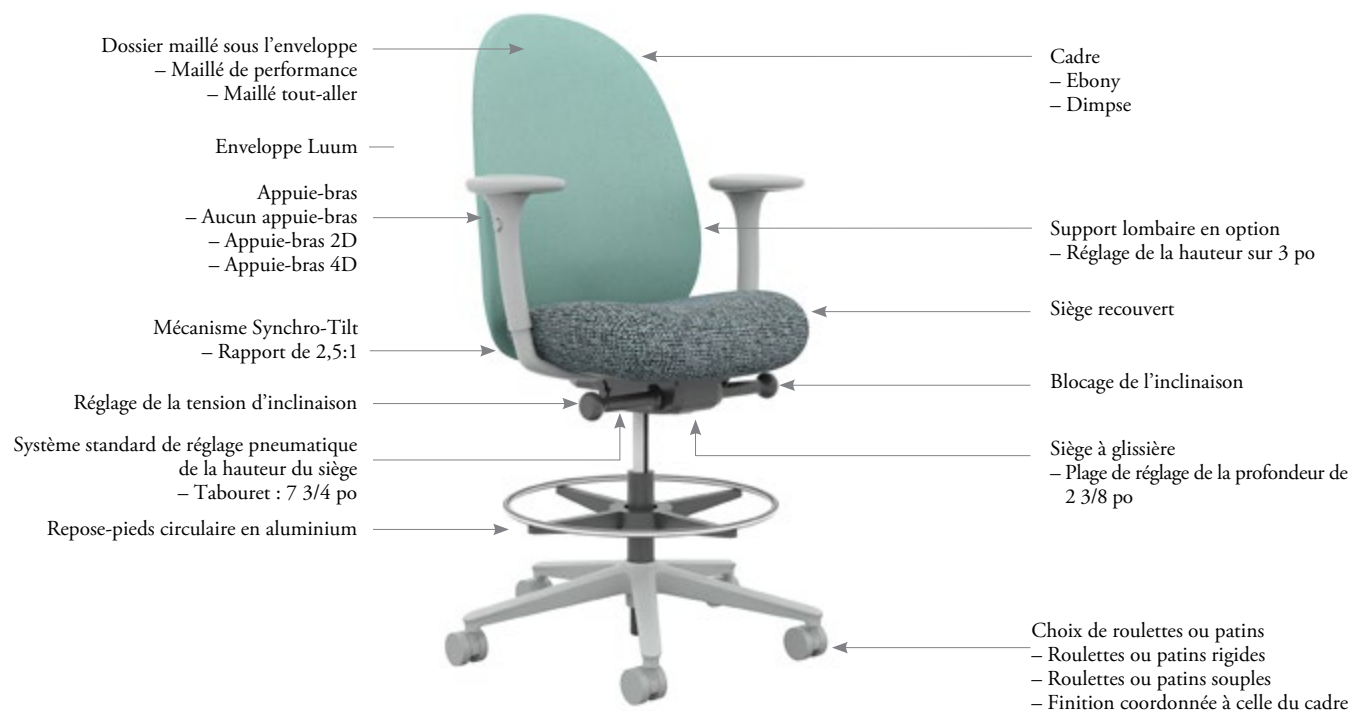

Finitions des enveloppes Luum

Bitstream (cat. 1)	Flex Wool (cat. 7)	Equilux (cat. 9)	Navigate (cat. 16)
Fundamentals (cat. 1)	Construct (cat. 8)	Heather Felt (cat. 9)	Second Nature (cat. 16)
Elastic Wool (cat. 4)	Full Wool (cat. 8)	Fleece (cat. 10)	

finitions du cadre finitions du maillé (performance et tout-aller)



gamme

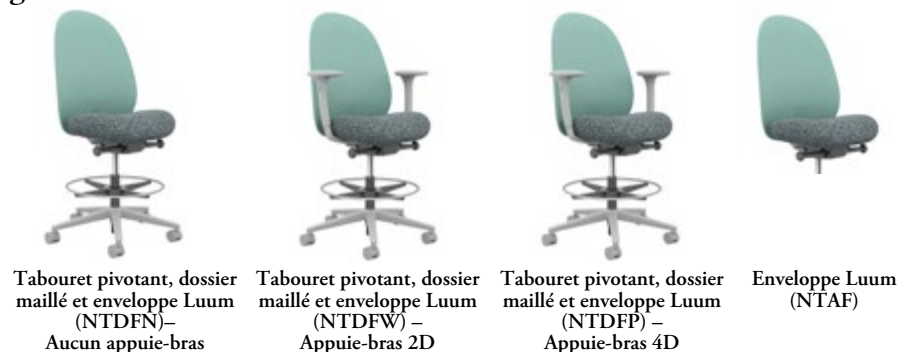

aperçu de l'enveloppe en tricot pour les fauteuils et tabourets tone

Une enveloppe en tricot novatrice, inspirée de la structure naturelle d'une feuille, ajoute une douceur et un confort tactiles au fauteuil Tone. De conception et de fabrication artisanales, les deux fils s'entremêlent pour créer un mélange organique. Fabriquée sur mesure, elle ajoute de la texture tout en minimisant le gaspillage de tissu et les répercussions sur l'environnement.

L'enveloppe en tricot peut être commandée installée sur le fauteuil ou le tabouret Tone, ou séparément.

Fauteuil de travail Tone, dossier maillé et enveloppe en tricot (NTTK)



finitions du cadre



finitions du maillé

finitions de l'enveloppe en tricot

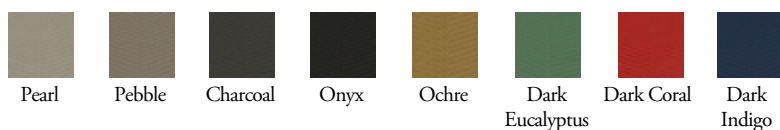

gamme



aperçu de l'enveloppe en tricot pour les fauteuils et tabourets tone (suite)

Tabouret pivotant Tone, dossier maillé et enveloppe en tricot (NTDK)



finitions du cadre



Ebony



Dimpse



Pearl



Pebble



Charcoal



Onyx



Ochre



Rooibos



Umber



Coral



Eucalyptus



Indigo



Seaweed



Minuit

finitions du maillé

finitions de l'enveloppe en tricot



Pearl



Pebble



Charcoal



Onyx



Ochre



Dark Eucalyptus



Dark Coral



Dark Indigo

gamme



Tabouret pivotant Tone, dossier maillé et enveloppe en tricot (NTDKN) – Aucun appuie-bras



Tabouret pivotant Tone, dossier maillé et enveloppe en tricot (NTDKW) – Appuie-bras 2D



Tabouret pivotant Tone, dossier maillé et enveloppe en tricot (NTDKP) – Appuie-bras 4D



Enveloppe en tricot (NTAK)

aperçu de l'enveloppe luum pour produits tone

Les enveloppes sont conçues sur mesure pour recouvrir le dossier du fauteuil Tone, ce qui permet d'apporter un vent de renouveau sans changer de fauteuil ni déboursier de grandes sommes. La sélection de tissus Luum offerte dans toute une gamme de couleurs et de motifs multiplie les options pour créer un effet tantôt discret, tantôt dynamique.

L'enveloppe Luum peut aussi être commandée installée sur le fauteuil ou le tabouret Tone. Voir les pages précédentes pour les codes de produit.

Enveloppe Luum pour produits Tone (NTAF)

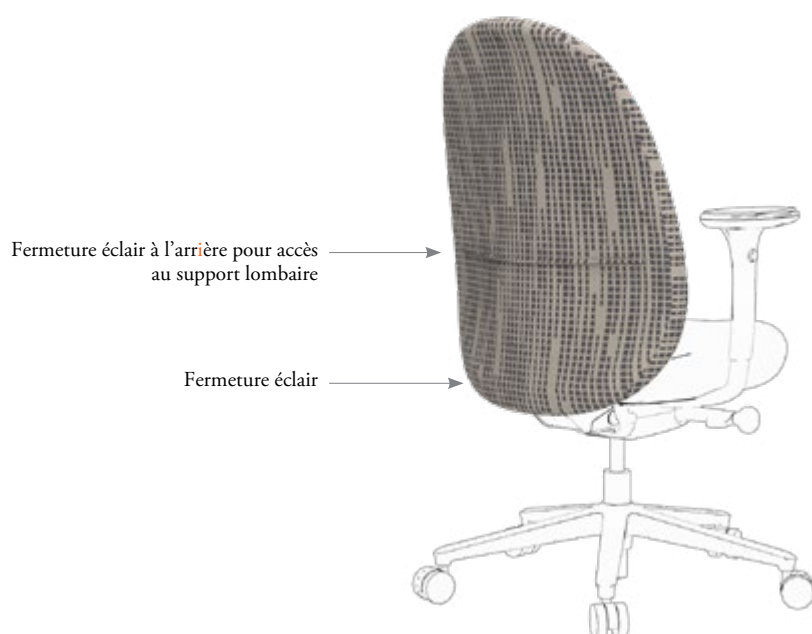

finitions de l'enveloppe Luum

Bitstream (cat. 1)	Flex Wool (cat. 7)	Equilux (cat. 9)	Navigate (cat. 16)
Fundamentals (cat. 1)	Construct (cat. 8)	Heather Felt (cat. 9)	Second Nature (cat. 16)
Elastic Wool (cat. 4)	Full Wool (cat. 8)	Fleece (cat. 10)	

gamme



Enveloppe Luum
(NTAF)

aperçu de l'enveloppe en tricot pour produits tone

Une enveloppe en tricot novatrice, inspirée de la structure naturelle d'une feuille, ajoute une douceur et un confort tactiles au fauteuil Tone. De conception et de fabrication artisanales, les deux fils s'entremêlent pour créer un mélange organique. Fabriquée sur mesure, elle ajoute de la texture tout en minimisant le gaspillage de tissu et les répercussions sur l'environnement.

L'enveloppe en tricot peut aussi être commandée installée sur le fauteuil ou le tabouret Tone. Voir les pages précédentes pour les codes de produit.

Enveloppe en tricot pour produits Tone (NTAK)

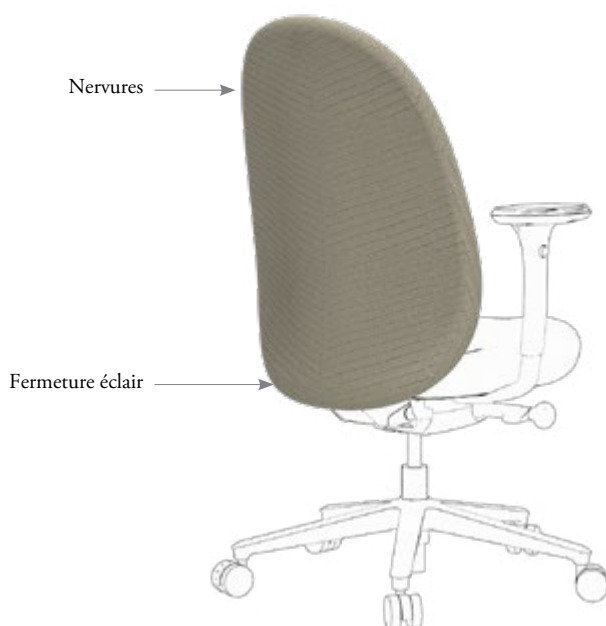

finitions de l'enveloppe en tricot

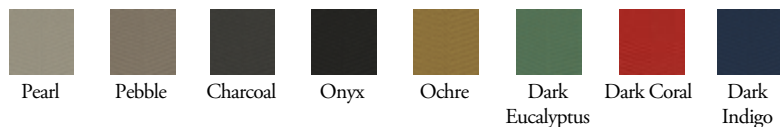

gamme



Enveloppe en tricot (NTAK)

fauteuils de travail

dimensions et exigences de recouvrement de tone

caractéristiques

- Conçu et testé pour des utilisateurs pesant au plus 300 lb.
- Conforme aux normes ANSI/BIFMA.

poids

Fauteuil de travail – Dossier maillé, sans appuie-bras	31,5 lb
Fauteuil de travail – Dossier maillé, appuie-bras 2D ou 4D	36,5 lb

Fauteuil de travail

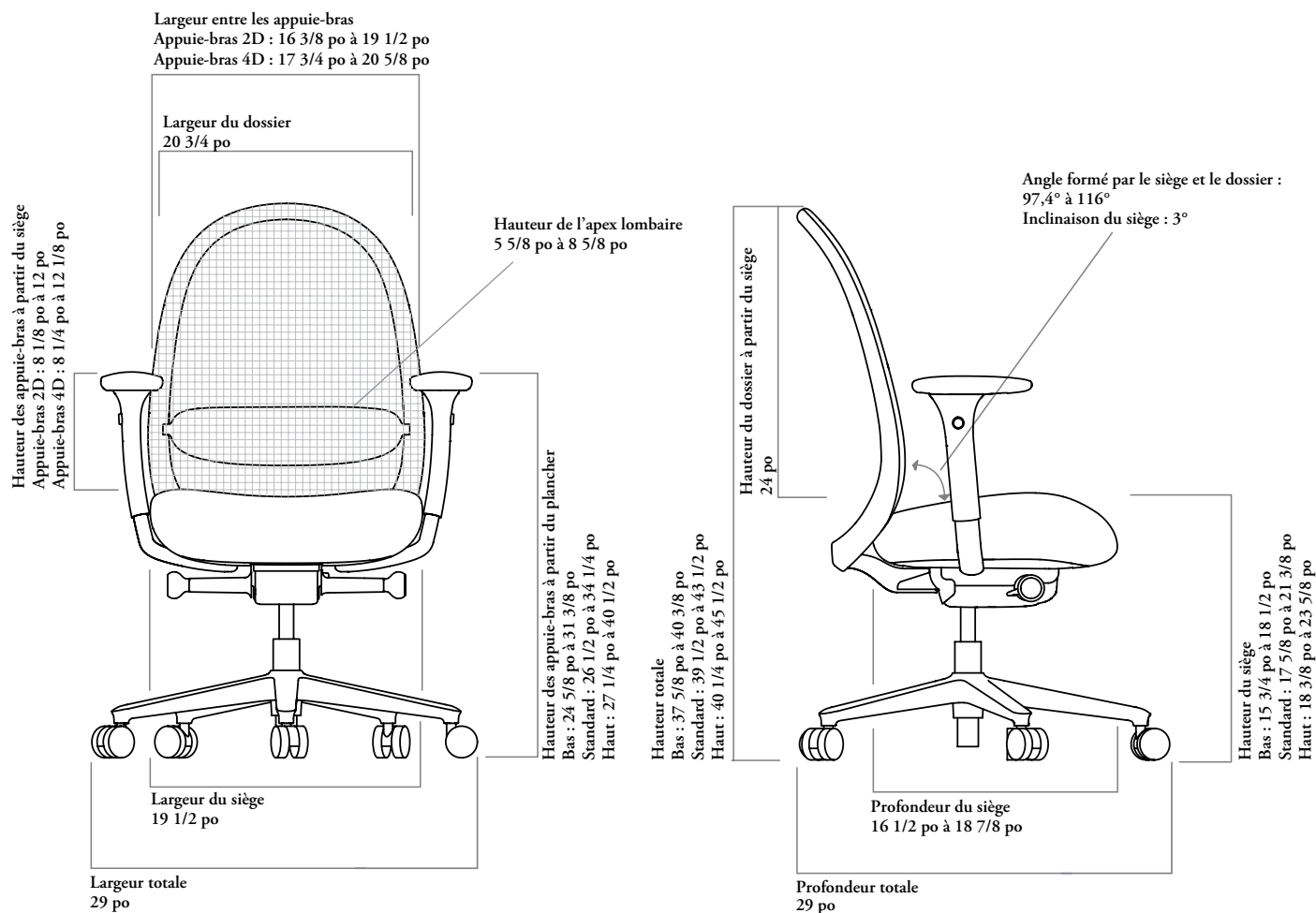

Besoins en TFC/CFC

Le sens et la répétition du motif peuvent augmenter la quantité de tissu nécessaire.

Toujours arrondir la quantité de cuir à la hausse, car le rendement du cuir peut varier de 60 % à 80 % en fonction de la qualité, de la grandeur et de la forme de la peau, ainsi que de la quantité de taches et de leur emplacement.

SIÈGE SEULEMENT

	TFC [verges]	CFC [pi²]
Avec dossier maillé	0,75	12,7

dimensions et exigences de recouvrement de tone (suite)

caractéristiques

- Conçu et testé pour des utilisateurs pesant au plus 300 lb.
- Conforme aux normes ANSI/BIFMA.

poids

Tabouret pivotant – Dossier maillé, sans appuie-bras	36,5 lb
Tabouret pivotant – Dossier maillé, appuie-bras 2D ou 4D	41,5 lb

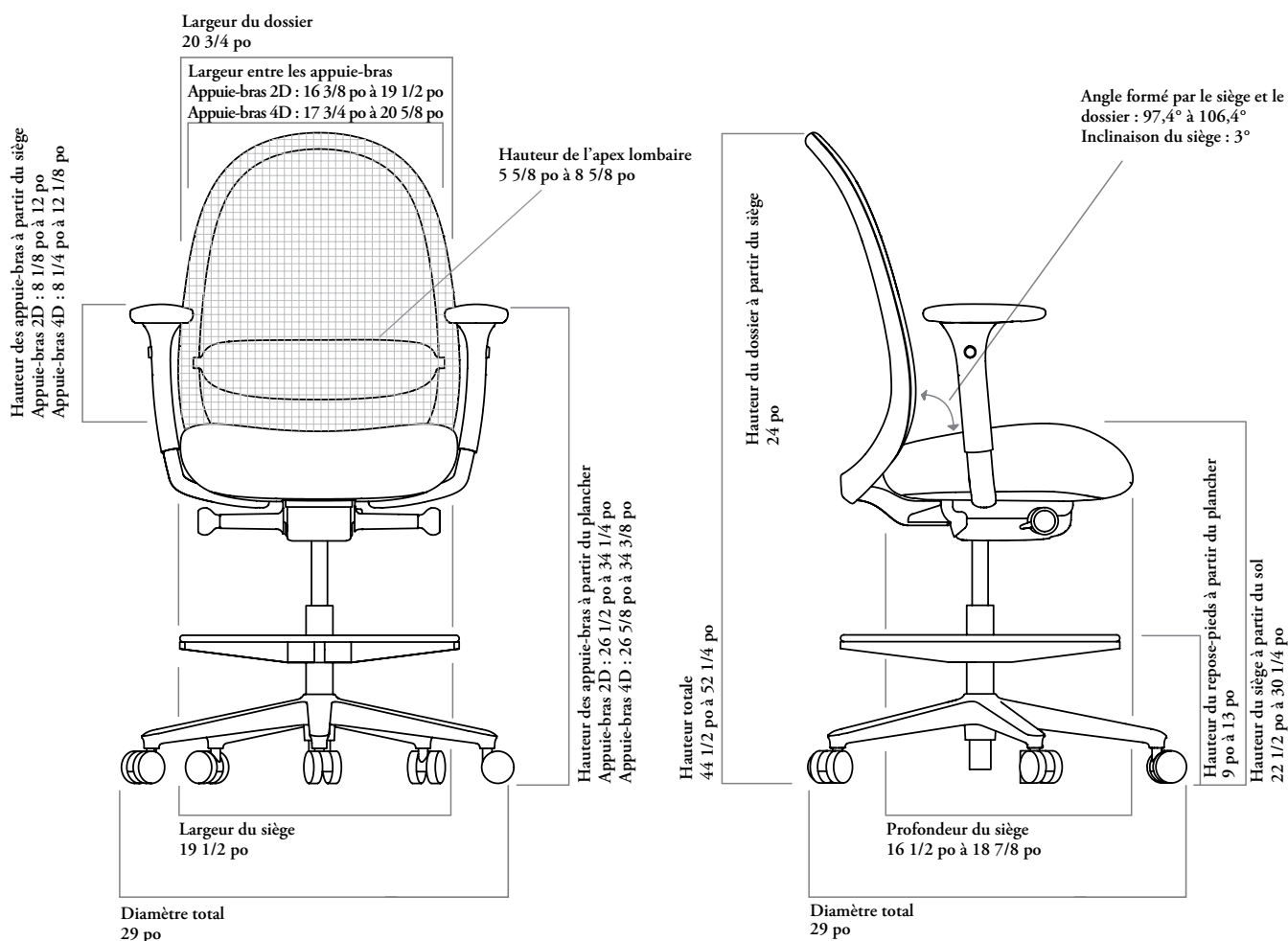

Besoins en TFC/CFC

Le sens et la répétition du motif peuvent augmenter la quantité de tissu nécessaire.

Toujours arrondir la quantité de cuir à la hausse, car le rendement du cuir peut varier de 60 % à 80 % en fonction de la qualité, de la grandeur et de la forme de la peau, ainsi que de la quantité de taches et de leur emplacement.

SIÈGE SEULEMENT

	TFC [verges]	CFC [pi ²]
Avec dossier maillé	0,75	12,7

réglages de tone et instructions

tension d'inclinaison

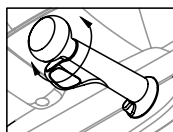

Utiliser la poignée sous le siège, du côté droit, pour ajuster la résistance du dossier à l'inclinaison : tourner vers l'avant pour augmenter la tension et vers l'arrière pour la réduire.

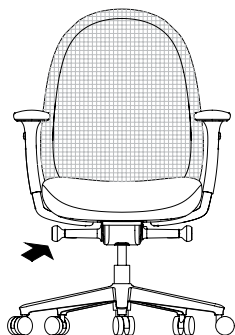

inclinaison du dossier

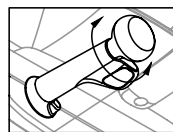

Utiliser la poignée sous le siège, du côté gauche, pour régler l'inclinaison du dossier : tourner vers l'avant pour bloquer le dossier et vers l'arrière pour le débloquer. Pour remettre le dossier en position droite, le débloquer et l'incliner complètement vers l'arrière. Le dossier se bloque en quatre positions.

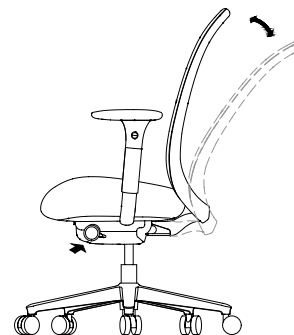

largeur, profondeur et angle des appuie-bras

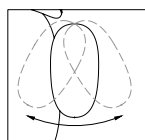
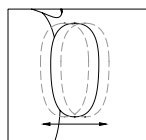

Pour régler la largeur des appuie-bras 2D et 4D, agripper les manchettes et les déplacer vers la gauche ou la droite à la position désirée.

Sur les appuie-bras 4D (en option), les manchettes peuvent aussi pivoter vers l'intérieur ou l'extérieur, et glisser vers l'avant ou l'arrière.

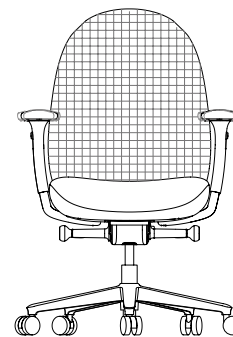
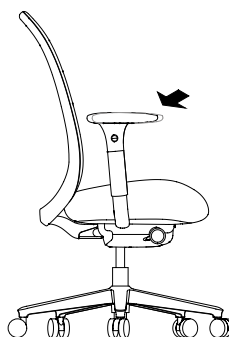
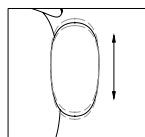

hauteur des appuie-bras

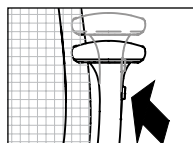

Pour régler la hauteur des appuie-bras, appuyer sur le bouton situé sous chacun d'eux, puis lever ou baisser ces derniers à la hauteur désirée.

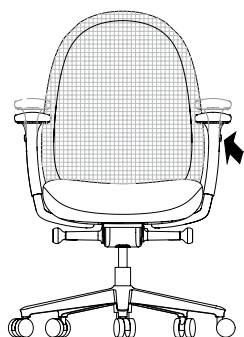

hauteur du siège

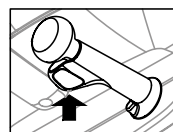

Utiliser le levier sous le siège, à droite, pour en ajuster la hauteur. Tirer en appliquant un poids sur le siège pour le faire descendre, puis relâcher une fois à la hauteur désirée pour le bloquer en place. Tirer sur le levier sans appliquer de poids sur le siège pour faire monter ce dernier.

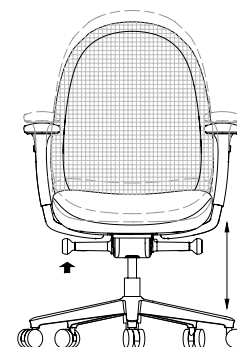

réglages de tone et instructions (suite)

hauteur du support lombaire

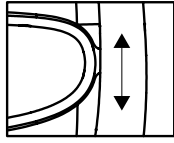

En position assise, saisir les deux languettes du support lombaire, à l'arrière du dossier, et faire coulisser vers le haut ou vers le bas jusqu'à la position désirée.

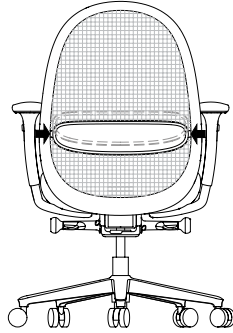

profondeur du siège

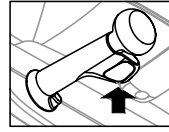

Lever le levier situé sous le côté gauche du siège et, simultanément, se soulever du siège en se glissant vers l'avant ou vers l'arrière. Relâcher le levier pour bloquer le siège en place.

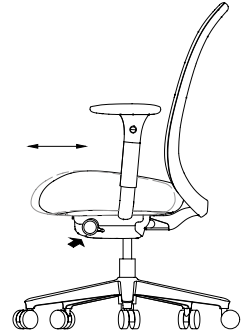

repose-pieds (tabouret)

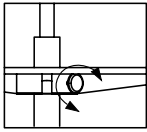

Pour relever ou abaisser le repose-pieds du tabouret, tourner la poignée dans le sens antihoraire afin de débloquer le repose-pieds et de l'ajuster à la hauteur désirée. Tourner la poignée dans le sens horaire pour le rebloquer.

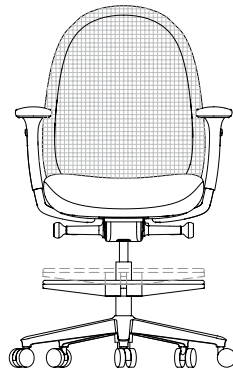

aménagements avec les fauteuils tone

espace de travail

Aménagement avec les fauteuils Tone pour un espace de travail.



espace privé

Aménagement avec le fauteuil Tone doté d'une enveloppe en tricot pour un espace privé.



espace collaboratif

Aménagement avec les fauteuils Tone dotés d'une enveloppe LUUM pour un espace collaboratif.



bureau à domicile

Aménagement avec le fauteuil Tone doté d'une enveloppe LUUM pour un bureau à domicile.



NTTM Fauteuil de travail Tone, dossier maillé



CARACTÉRISTIQUES

- Mécanisme Synchro-Tilt complet (rapport d'inclinaison de 2,5:1) à blocage en 4 positions.
- Réglage de la tension d'inclinaison.
- Système de vérin pneumatique standard à plage de réglage de la hauteur de 4 po.
- Réglage de la profondeur du siège sur 2 3/8 po.
- Offert sans appuie-bras ou avec appuie-bras 2D (ajustables en hauteur et en largeur) ou 4D (ajustables en hauteur, en largeur, en profondeur et en angle).
- Support lombaire réglable en hauteur sur 3 po offert en option.
- Cadre à finition Ebony ou Dimpse, appliquée par défaut à la base en étoile.
- Dossier en maillé tout-aller ou de performance, dans un choix de 12 couleurs.
- Roulettes rigides par défaut, convenant parfaitement aux revêtements de sol souples comme les tapis.
- Roulettes souples en option pour les planchers rigides, comme ceux en béton, en bois ou en céramique.
- Patins rigides ou souples aussi offerts.

REMARQUES

La finition des roulettes sera coordonnée à celle du cadre. Les roulettes ou patins seront gris avec un cadre à finition Dimpse ou de couleur Ebony avec un cadre à finition Ebony.

Lorsque l'option « Assemblage requis (K) » est sélectionnée, le fauteuil est partiellement désassemblé, et le client est responsable de l'assemblage.

OPTIONS

Style d'appuie-bras	Support lombaire	Finition du dossier maillé	Recouvrement du siège	Style de vérin	Finition du cadre	Roulettes/patins	Style d'assemblage
N Sans appuie-bras	N Sans support lombaire	Tone – maillé de performance	Tissu Cuir	1 Standard 2 Haut 3 Bas	GQ Dimpse	Roulettes rigides A Roulettes souples B Patins rigides C Patins souples	F Entièrement assemblé K Assemblage requis
W Appuie-bras 2D	Y Avec support lombaire	Tone – maillé tout-aller					
P Appuie-bras 4D							

COMMANDE TYPE

NTTM N	Y	KK01	E523	1	8B	A	F
---------------	----------	-------------	-------------	----------	-----------	----------	----------

DESCRIPTION

Sans appuie-bras, sans support lombaire
Sans appuie-bras, avec support lombaire
Appuie-bras 2D, sans support lombaire
Appuie-bras 2D, avec support lombaire
Appuie-bras 4D, sans support lombaire
Appuie-bras 4D, avec support lombaire
Sans appuie-bras, sans support lombaire
Sans appuie-bras, avec support lombaire
Appuie-bras 2D, sans support lombaire
Appuie-bras 2D, avec support lombaire
Appuie-bras 4D, sans support lombaire
Appuie-bras 4D, avec support lombaire

PRIX

	Cat. 1	TFC/ Cat. 2	CFC/ Cat. 3	Cat. 4	Cat. 5	Cat. 6	Cat. 7	Cat. 8	Cat. 9	Cat. 10
Sans appuie-bras, sans support lombaire	798	826	854	882	910	938	966	994	1022	1050
Sans appuie-bras, avec support lombaire	825	853	881	909	937	965	993	1021	1049	1077
Appuie-bras 2D, sans support lombaire	872	900	928	956	984	1012	1040	1068	1096	1124
Appuie-bras 2D, avec support lombaire	899	927	955	983	1011	1039	1067	1095	1123	1151
Appuie-bras 4D, sans support lombaire	903	931	959	987	1015	1043	1071	1099	1127	1155
Appuie-bras 4D, avec support lombaire	930	958	986	1014	1042	1070	1098	1126	1154	1182
	Cuir LA	Cuir LB	Cuir LC	Cuir LD						
Sans appuie-bras, sans support lombaire	1078	1106	1134	1162						
Sans appuie-bras, avec support lombaire	1105	1133	1161	1189						
Appuie-bras 2D, sans support lombaire	1152	1180	1208	1236						
Appuie-bras 2D, avec support lombaire	1179	1207	1235	1263						
Appuie-bras 4D, sans support lombaire	1183	1211	1239	1267						
Appuie-bras 4D, avec support lombaire	1210	1238	1266	1294						

Roulettes souples (A) :	ajouter	18
Patins rigides (B) :	ajouter	96
Patins souples (C) :	ajouter	142
Finition de cadre Dimpse (GQ) :	ajouter	121

CARACTÉRISTIQUES

- Mécanisme Synchro-Tilt complet à blocage en 4 positions.
- Réglage de la tension d'inclinaison.
- Système de vérin pneumatique standard à plage de réglage de la hauteur de 7,75 po.
- Réglage de la profondeur du siège sur 2 3/8 po.
- Offert sans appuie-bras ou avec appuie-bras 2D (ajustables en hauteur et en largeur) ou 4D (ajustables en hauteur, en largeur, en profondeur et en angle).
- Support lombaire réglable en hauteur sur 3 po offert en option.
- Cadre à finition Ebony ou Dimpse.
- Repose-pieds en aluminium.
- Dossier en maillé tout-aller ou de performance, dans un choix de 12 couleurs.
- Roulettes rigides par défaut, convenant parfaitement aux revêtements de sol souples comme les tapis.
- Roulettes souples en option pour les planchers rigides, comme ceux en béton, en bois ou en céramique.
- Patins rigides ou souples aussi offerts.

NTDM
Tabouret pivotant Tone,
dossier maillé



REMARQUES

La finition des roulettes sera coordonnée à celle du cadre. Les roulettes ou patins seront gris avec un cadre à finition Dimpse ou de couleur Ebony avec un cadre à finition Ebony.
Le tabouret est livré partiellement désassemblé, et le client est responsable de l'assemblage.

OPTIONS

Style d'appuie-bras	Support lombaire	Finition du dossier maillé	Recouvrement du siège	Finition du cadre	Roulettes/patins
N Sans appuie-bras	N Sans support lombaire	Tone – maillé de performance	Tissu	8B Ebony	Roulettes rigides
W Appuie-bras 2D	Y Avec support lombaire	Tone – maillé tout-aller	Cuir	GQ Dimpse	A Roulettes souples
P Appuie-bras 4D					B Patins rigides C Patins souples

COMMANDE TYPE

NTDM N	Y	KK01	E523	8B	A
---------------	----------	-------------	-------------	-----------	----------

DESCRIPTION

PRIX

	Cat. 1	TFC/ Cat. 2	CFC/ Cat. 3	Cat. 4	Cat. 5	Cat. 6	Cat. 7	Cat. 8	Cat. 9	Cat. 10
Sans appuie-bras, sans support lombaire	947	975	1003	1031	1059	1087	1115	1143	1171	1199
Sans appuie-bras, avec support lombaire	974	1002	1030	1058	1086	1114	1142	1170	1198	1226
Appuie-bras 2D, sans support lombaire	1021	1049	1077	1105	1133	1161	1189	1217	1245	1273
Appuie-bras 2D, avec support lombaire	1048	1076	1104	1132	1160	1188	1216	1244	1272	1300
Appuie-bras 4D, sans support lombaire	1052	1080	1108	1136	1164	1192	1220	1248	1276	1304
Appuie-bras 4D, avec support lombaire	1079	1107	1135	1163	1191	1219	1247	1275	1303	1331
	Cuir LA	Cuir LB	Cuir LC	Cuir LD						
Sans appuie-bras, sans support lombaire	1227	1255	1283	1311						
Sans appuie-bras, avec support lombaire	1254	1282	1310	1338						
Appuie-bras 2D, sans support lombaire	1301	1329	1357	1385						
Appuie-bras 2D, avec support lombaire	1328	1356	1384	1412						
Appuie-bras 4D, sans support lombaire	1332	1360	1388	1416						
Appuie-bras 4D, avec support lombaire	1359	1387	1415	1443						

Roulettes souples (A) : ajouter 18
 Patins rigides (B) : ajouter 96
 Patins souples (C) : ajouter 142
 Finition de cadre Dimpse (GQ) : ajouter 121

NTTF

Fauteuil de travail Tone, dossier maillé et enveloppe Luum



CARACTÉRISTIQUES

- Enveloppe Luum préinstallée.
- Mécanisme Synchro-Tilt complet (rapport d'inclinaison de 2,5:1) à blocage en 4 positions.
- Réglage de la tension d'inclinaison.
- Système de vérin pneumatique standard à plage de réglage de la hauteur de 4 po.
- Réglage de la profondeur du siège sur 2 3/8 po.
- Offert sans appuie-bras ou avec appuie-bras 2D (ajustables en hauteur et en largeur) ou 4D (ajustables en hauteur, en largeur, en profondeur et en angle).
- Support lombaire réglable en hauteur sur 3 po offert en option.
- Cadre à finition Ebony ou Dimpse, appliquée par défaut à la base en étoile.
- Dossier en maillé tout-aller ou de performance, dans un choix de 12 couleurs.
- Roulettes rigides par défaut, convenant parfaitement aux revêtements de sol souples comme les tapis.
- Roulettes souples en option pour les planchers rigides, comme ceux en béton, en bois ou en céramique.
- Patins rigides ou souples aussi offerts.

REMARQUES

La finition des roulettes sera coordonnée à celle du cadre. Les roulettes ou patins seront gris avec un cadre à finition Dimpse ou de couleur Ebony avec un cadre à finition Ebony.

Lorsque l'option « Assemblage requis (K) » est sélectionnée, le fauteuil est partiellement désassemblé, et le client est responsable de l'assemblage.

OPTIONS

Style d'appuie-bras	Support lombaire	Finition du dossier maillé	Recouvrement du siège	Finition de l'enveloppe en tissu pour dossier
N Sans appuie-bras	N Sans support lombaire	Tone – maillé de performance	Tissu	Tissu
W Appuie-bras 2D	Y Avec support lombaire	Tone – maillé tout-aller	Cuir	
P Appuie-bras 4D				

COMMANDE TYPE

NTTF N	Y	KK01	E523	E523
--------	---	------	------	------

OPTIONS (SUITE)

Style de vérin	Finition du cadre	Roulettes/patins	Style d'assemblage
1 Standard	8B Ebony	Roulettes rigides	F Entièrement assemblé
2 Haut	GQ Dimpse	A Roulettes souples	K Assemblage requis
3 Bas		B Patins rigides	
		C Patins souples	

COMMANDE TYPE (SUITE)

1	8B	A	F
---	----	---	---

Consulter la grille de prix à la page suivante

NTTF
**Fauteuil de travail Tone, dossier
maillé et enveloppe Luum (suite)**

DESCRIPTION	PRIX									
	Cat. 1	TFC/ Cat. 2	CFC/ Cat. 3	Cat. 4	Cat. 5	Cat. 6	Cat. 7	Cat. 8	Cat. 9	Cat. 10
Sans appuie-bras, sans support lombaire	798	826	854	882	910	938	966	994	1022	1050
Sans appuie-bras, avec support lombaire	825	853	881	909	937	965	993	1021	1049	1077
Appuie-bras 2D, sans support lombaire	872	900	928	956	984	1012	1040	1068	1096	1124
Appuie-bras 2D, avec support lombaire	899	927	955	983	1011	1039	1067	1095	1123	1151
Appuie-bras 4D, sans support lombaire	903	931	959	987	1015	1043	1071	1099	1127	1155
Appuie-bras 4D, avec support lombaire	930	958	986	1014	1042	1070	1098	1126	1154	1182
	Cuir	Cuir	Cuir	Cuir						
	LA	LB	LC	LD						
Sans appuie-bras, sans support lombaire	1078	1106	1134	1162						
Sans appuie-bras, avec support lombaire	1105	1133	1161	1189						
Appuie-bras 2D, sans support lombaire	1152	1180	1208	1236						
Appuie-bras 2D, avec support lombaire	1179	1207	1235	1263						
Appuie-bras 4D, sans support lombaire	1183	1211	1239	1267						
Appuie-bras 4D, avec support lombaire	1210	1238	1266	1294						

Ajouter le montant correspondant à la catégorie d'enveloppe Luum sélectionnée pour (NTTF)

	Cat. 1	Cat. 4	Cat. 7	Cat. 8	Cat. 9	Cat. 10	Cat. 16
Enveloppe Luum	180	255	330	355	380	405	555

Roulettes souples (A) :	ajouter 18
Patins rigides (B) :	ajouter 96
Patins souples (C) :	ajouter 142
Finition de cadre Dimpse (GQ) :	ajouter 121

NTDF

Tabouret pivotant Tone, dossier maillé et enveloppe Luum

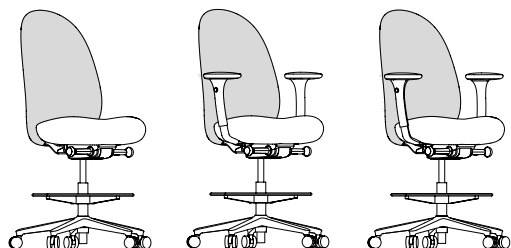

CARACTÉRISTIQUES

- Enveloppe Luum préinstallée.
- Mécanisme Synchro-Tilt complet à blocage en 4 positions.
- Réglage de la tension d'inclinaison.
- Système de vérin pneumatique standard à plage de réglage de la hauteur de 7 3/4 po.
- Réglage de la profondeur du siège sur 2 3/8 po.
- Offert sans appuie-bras ou avec appuie-bras 2D (ajustables en hauteur et en largeur) ou 4D (ajustables en hauteur, en largeur, en profondeur et en angle).
- Support lombaire réglable en hauteur sur 3 po offert en option.
- Cadre à finition Ebony ou Dimpse.
- Repose-pied circulaire en aluminium.
- Dossier en maillé tout-aller ou de performance, dans un choix de 12 couleurs.
- Roulettes rigides par défaut, convenant parfaitement aux revêtements de sol souples comme les tapis.
- Roulettes souples en option pour les planchers rigides, comme ceux en béton, en bois ou en céramique.
- Patins rigides ou souples aussi offerts.

REMARQUES

La finition des roulettes sera coordonnée à celle du cadre. Les roulettes ou patins seront gris avec un cadre à finition Dimpse ou de couleur Ebony avec un cadre à finition Ebony.

Le tabouret est livré partiellement désassemblé, et le client est responsable de l'assemblage.

OPTIONS

Style d'appuie-bras	Support lombaire	Finition du dossier maillé	Recouvrement du siège	Finition de l'enveloppe en tissu pour dossier	Finition du cadre	Roulettes/patins
N Sans appuie-bras	N Sans support lombaire	Tone – maillé de performance	Tissu	Tissu	8B Ebony	Roulettes rigides
W Appuie-bras 2D	Y Avec support lombaire	Tone – maillé tout-aller	Cuir		GQ Dimpse	A Roulettes souples
P Appuie-bras 4D						B Patins rigides C Patins souples

COMMANDE TYPE

NTDF N	Y	KK01	E523	E523	8B	A
---------------	----------	-------------	-------------	-------------	-----------	----------

DESCRIPTION

	PRIX									
	Cat. 1	TFC/ Cat. 2	CFC/ Cat. 3	Cat. 4	Cat. 5	Cat. 6	Cat. 7	Cat. 8	Cat. 9	Cat. 10
Sans appuie-bras, sans support lombaire	947	975	1003	1031	1059	1087	1115	1143	1171	1199
Sans appuie-bras, avec support lombaire	974	1002	1030	1058	1086	1114	1142	1170	1198	1226
Appuie-bras 2D, sans support lombaire	1021	1049	1077	1105	1133	1161	1189	1217	1245	1273
Appuie-bras 2D, avec support lombaire	1048	1076	1104	1132	1160	1188	1216	1244	1272	1300
Appuie-bras 4D, sans support lombaire	1052	1080	1108	1136	1164	1192	1220	1248	1276	1304
Appuie-bras 4D, avec support lombaire	1079	1107	1135	1163	1191	1219	1247	1275	1303	1331
	Cuir	Cuir	Cuir	Cuir						
	LA	LB	LC	LD						
Sans appuie-bras, sans support lombaire	1227	1255	1283	1311						
Sans appuie-bras, avec support lombaire	1254	1282	1310	1338						
Appuie-bras 2D, sans support lombaire	1301	1329	1357	1385						
Appuie-bras 2D, avec support lombaire	1328	1356	1384	1412						
Appuie-bras 4D, sans support lombaire	1332	1360	1388	1416						
Appuie-bras 4D, avec support lombaire	1359	1387	1415	1443						

Ajouter le montant correspondant à la catégorie d'enveloppe Luum sélectionnée pour (NTDF)

	Cat. 1	Cat. 4	Cat. 7	Cat. 8	Cat. 9	Cat. 10	Cat. 16
Enveloppe Luum	180	255	330	355	380	405	555

Roulettes souples (A) : ajouter 18
 Patins rigides (B) : ajouter 96
 Patins souples (C) : ajouter 142
 Finition de cadre Dimpse (GQ) : ajouter 121

NTTK

Fauteuil de travail Tone, dossier maillé et enveloppe en tricot



CARACTÉRISTIQUES

- Enveloppe Luum préinstallée.
- Mécanisme Synchro-Tilt complet (rapport d'inclinaison de 2,5:1) à blocage en 4 positions.
- Réglage de la tension d'inclinaison.
- Système de vérin pneumatique standard à plage de réglage de la hauteur de 4 po.
- Réglage de la profondeur du siège sur 2 3/8 po.
- Offert sans appuie-bras ou avec appuie-bras 2D (ajustables en hauteur et en largeur) ou 4D (ajustables en hauteur, en largeur, en profondeur et en angle).
- Support lombaire réglable en hauteur sur 3 po offert en option.
- Cadre à finition Ebony ou Dimpse, appliquée par défaut à la base en étoile.
- Dossier en maillé tout-aller ou de performance, dans un choix de 12 couleurs.
- Roulettes rigides par défaut, convenant parfaitement aux revêtements de sol souples comme les tapis.
- Roulettes souples en option pour les planchers rigides, comme ceux en béton, en bois ou en céramique.
- Patins rigides ou souples aussi offerts.

REMARQUES

La finition des roulettes sera coordonnée à celle du cadre. Les roulettes ou patins seront gris avec un cadre à finition Dimpse ou de couleur Ebony avec un cadre à finition Ebony.

Lorsque l'option « Assemblage requis (K) » est sélectionnée, le fauteuil est partiellement désassemblé, et le client est responsable de l'assemblage.

OPTIONS

Style d'appuie-bras	Support lombaire	Finition du dossier maillé	Recouvrement du siège	Finition de l'enveloppe en tricot pour dossier
N Sans appuie-bras	N Sans support lombaire	Tone – maillé de performance	Tissu	Tricot Tone
W Appuie-bras 2D	Y Avec support lombaire	Tone – maillé tout-aller	Cuir	
P Appuie-bras 4D				

COMMANDE TYPE

NTTK N	Y	KK01	E523	KN22
---------------	----------	-------------	-------------	-------------

OPTIONS (SUITE)

Style de vérin	Finition du cadre	Roulettes/patins	Style d'assemblage
1 Standard	8B Ebony	Roulettes rigides	F Entièrement assemblé
2 Haut	GQ Dimpse	A Roulettes souples	K Assemblage requis
3 Bas		B Patins rigides	
		C Patins souples	

COMMANDE TYPE (SUITE)

1	8B	A	F
----------	-----------	----------	----------

Consulter la grille de prix à la page suivante

NTTK
Fauteuil de travail Tone, dossier maillé et
enveloppe en tricot (suite)

DESCRIPTION	PRIX									
	Cat. 1	TFC/ Cat. 2	CFC/ Cat. 3	Cat. 4	Cat. 5	Cat. 6	Cat. 7	Cat. 8	Cat. 9	Cat. 10
Sans appuie-bras, sans support lombaire	1178	1206	1234	1262	1290	1318	1346	1374	1402	1430
Sans appuie-bras, avec support lombaire	1205	1233	1261	1289	1317	1345	1373	1401	1429	1457
Appuie-bras 2D, sans support lombaire	1252	1280	1308	1336	1364	1392	1420	1448	1476	1504
Appuie-bras 2D, avec support lombaire	1279	1307	1335	1363	1391	1419	1447	1475	1503	1531
Appuie-bras 4D, sans support lombaire	1283	1311	1339	1367	1395	1423	1451	1479	1507	1535
Appuie-bras 4D, avec support lombaire	1310	1338	1366	1394	1422	1450	1478	1506	1534	1562
	Cuir LA	Cuir LB	Cuir LC	Cuir LD						
Sans appuie-bras, sans support lombaire	1458	1486	1514	1542						
Sans appuie-bras, avec support lombaire	1485	1513	1541	1569						
Appuie-bras 2D, sans support lombaire	1532	1560	1588	1616						
Appuie-bras 2D, avec support lombaire	1559	1587	1615	1643						
Appuie-bras 4D, sans support lombaire	1563	1591	1619	1647						
Appuie-bras 4D, avec support lombaire	1590	1618	1646	1674						

Roulettes souples (A) : ajouter 18
 Patins rigides (B) : ajouter 96
 Patins souples (C) : ajouter 142
 Finition de cadre Dimpsé (GQ) : ajouter 121

NTDK

Tabouret pivotant Tone, dossier maillé et enveloppe en tricot

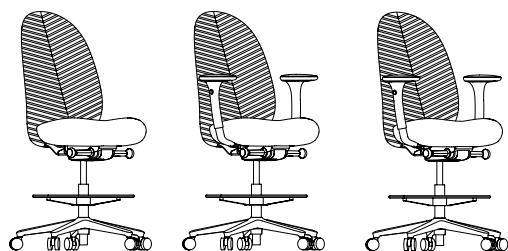

CARACTÉRISTIQUES

- Enveloppe Luum préinstallée.
- Mécanisme Synchro-Tilt complet à blocage en 4 positions.
- Réglage de la tension d'inclinaison.
- Système de vérin pneumatique standard à plage de réglage de la hauteur de 7 3/4 po.
- Réglage de la profondeur du siège sur 2 3/8 po.
- Offert sans appuie-bras ou avec appuie-bras 2D (ajustables en hauteur et en largeur) ou 4D (ajustables en hauteur, en largeur, en profondeur et en angle).
- Support lombaire réglable en hauteur sur 3 po offert en option.
- Cadre à finition Ebony ou Dimpse.
- Repose-pied circulaire en aluminium.
- Dossier en maillé tout-aller ou de performance, dans un choix de 12 couleurs.
- Roulettes rigides par défaut, convenant parfaitement aux revêtements de sol souples comme les tapis.
- Roulettes souples en option pour les planchers rigides, comme ceux en béton, en bois ou en céramique.
- Patins rigides ou souples aussi offerts.

REMARQUES

La finition des roulettes sera coordonnée à celle du cadre. Les roulettes ou patins seront gris avec un cadre à finition Dimpse ou de couleur Ebony avec un cadre à finition Ebony.

Le tabouret est livré partiellement désassemblé, et le client est responsable de l'assemblage.

OPTIONS

Style d'appuie-bras	Support lombaire	Finition du dossier maillé	Recouvrement du siège	Finition de l'enveloppe en tricot pour dossier	Finition du cadre	Roulettes/patins
N Sans appuie-bras	N Sans support lombaire	Tone – maillé de performance	Tissu	Tricot Tone	8B Ebony	Roulettes rigides
W Appuie-bras 2D	Y Avec support lombaire	Tone – maillé tout-aller	Cuir		GQ Dimpse	A Roulettes souples
P Appuie-bras 4D						B Patins rigides
						C Patins souples

COMMANDE TYPE

NTDK N	Y	KK01	E523	KN22	8B	A
---------------	----------	-------------	-------------	-------------	-----------	----------

DESCRIPTION

RIX

	Cat. 1	TFC/ Cat. 2	CFC/ Cat. 3	Cat. 4	Cat. 5	Cat. 6	Cat. 7	Cat. 8	Cat. 9	Cat. 10
Sans appuie-bras, sans support lombaire	1327	1355	1383	1411	1439	1467	1495	1523	1551	1579
Sans appuie-bras, avec support lombaire	1354	1382	1410	1438	1466	1494	1522	1550	1578	1606
Appuie-bras 2D, sans support lombaire	1401	1429	1457	1485	1513	1541	1569	1597	1625	1653
Appuie-bras 2D, avec support lombaire	1428	1456	1484	1512	1540	1568	1596	1624	1652	1680
Appuie-bras 4D, sans support lombaire	1432	1460	1488	1516	1544	1572	1600	1628	1656	1684
Appuie-bras 4D, avec support lombaire	1459	1487	1515	1543	1571	1599	1627	1655	1683	1711
	Cuir LA	Cuir LB	Cuir LC	Cuir LD						
Sans appuie-bras, sans support lombaire	1607	1635	1663	1691						
Sans appuie-bras, avec support lombaire	1634	1662	1690	1718						
Appuie-bras 2D, sans support lombaire	1681	1709	1737	1765						
Appuie-bras 2D, avec support lombaire	1708	1736	1764	1792						
Appuie-bras 4D, sans support lombaire	1712	1740	1768	1796						
Appuie-bras 4D, avec support lombaire	1739	1767	1795	1823						

Roulettes souples (A) :	ajouter 18
Patins rigides (B) :	ajouter 96
Patins souples (C) :	ajouter 142
Finition de cadre Dimpse (GQ) :	ajouter 121

CARACTÉRISTIQUES

- Compatible avec tous les fauteuils et tabourets Tone.
- Fermeture éclair arrière pour accéder au soutien lombaire.
- Fermeture éclair dans le bas.
- Offerte dans 11 collections de Luum.
- Bitstream, Fundamentals, Elastic Wool , Flex Wool, Construct, Equilux, Heather Felt, Fleece, Navigate.

NTAF
Enveloppe Luum pour
produits Tone

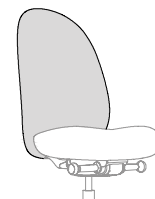

OPTIONS

Finition de l'enveloppe en tissu pour dossier

Tissu

COMMANDE TYPE

NTAF E523

DESCRIPTION

PRIX

	Cat. 1	Cat. 4	Cat. 7	Cat. 8	Cat. 9	Cat. 10	Cat. 16
Enveloppe Luum pour produits Tone	220	295	370	395	420	445	595

NTAK **Enveloppe en tricot pour** **produits Tone**

CARACTÉRISTIQUES

- Compatible avec tous les fauteuils et tabourets Tone.
- Nervures.
- Fermeture éclair dans le bas.
- Offerte en huit couleurs.

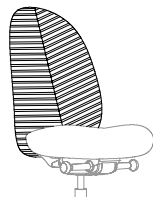

OPTIONS

Finition de l'enveloppe en tricot pour dossier

Tricot Tone

COMMANDE TYPE

NTAK KN22

PRIX

420

aperçu du fauteuil visio

Visio redéfinit le fauteuil de travail abordable.

Simple et soigné, il a un format léger et un profil mince et gracieux avec un dossier en tissu maillé qui épouse et soutient le corps.

Ce fauteuil confortable aux détails raffinés intègre discrètement des fonctions ergonomiques qui conviennent tant à la maison qu'au bureau.

Fauteuil Visio, dossier maillé (NTEU)



finition du tissu (Percept catégorie 2)

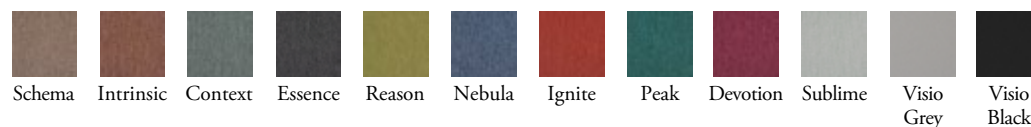

finition du maillé et du cadre



N.B. : Pour l'option Complètement assemblé seulement.

gamme



Dossier maillé (NTEU)

visio – dimensions et exigences relatives au recouvrement

caractéristiques

- Conçu et testé pour des utilisateurs pesant au plus 275 lb.
- Conforme aux normes ANSI/BIFMA.

pois

Fauteuil Visio, dossier maillé 31 lb

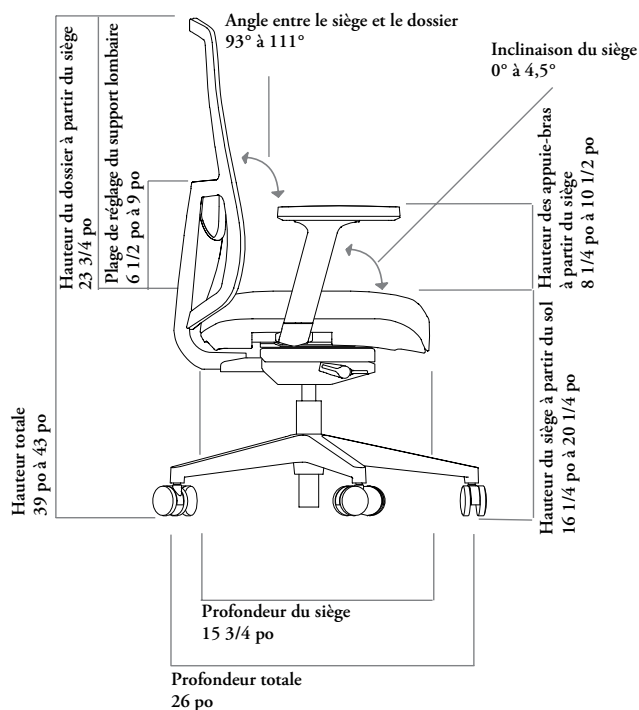
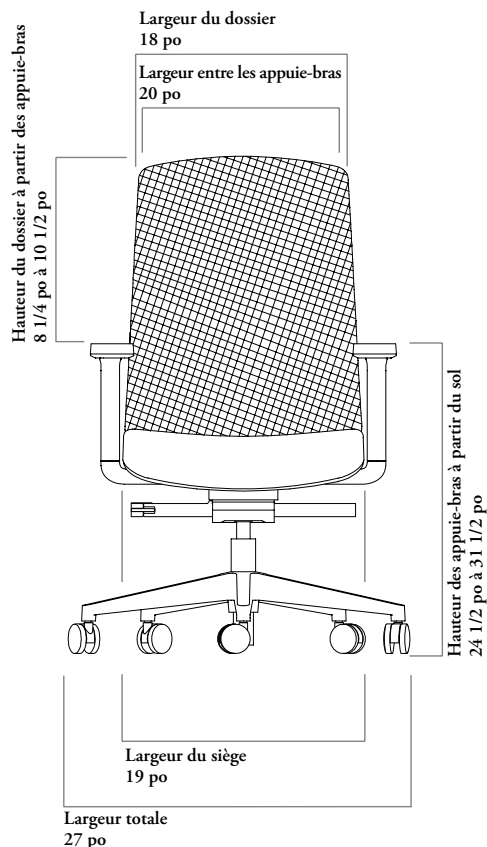

Besoins en TFC/CFC

Le sens et la répétition du motif peuvent augmenter la quantité de tissu nécessaire.

Arrondissez toujours la quantité de cuir à la hausse, car le rendement du cuir peut varier de 60 % à 80 % en fonction de la qualité, de la grandeur et de la forme de la peau, ainsi que de la quantité de taches et de leur emplacement.

RECOUVREMENT UNIQUE

	TFC [verges]	CFC [pi ²]
Fauteuil Visio, dossier maillé	1	6,00

visio – fonctionnalités et instructions de réglage

hauteur du siège

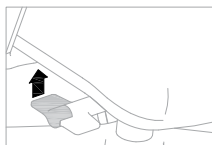

Pour relever le fauteuil, tirer la manette vers le haut et se soulever du siège pour lui permettre de monter à la hauteur désirée. Relâcher la manette pour la bloquer. Pour baisser le fauteuil, tirer la manette vers le haut, se servir de son poids pour descendre le siège à la hauteur désirée. Relâcher la manette pour la bloquer.

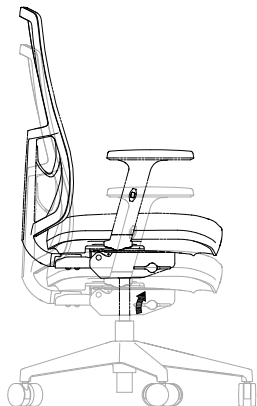

profondeur du siège

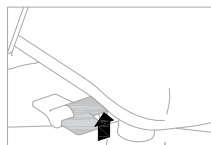

Pour régler la profondeur du siège, pousser le levier vers le bas et, simultanément, se soulever du siège en se glissant vers l'avant ou vers l'arrière. Relâcher le levier pour bloquer le siège dans la position désirée.

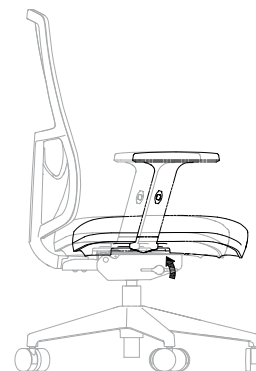

inclinaison du dossier

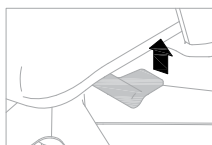

Pour incliner le dossier, tirer le levier vers le haut pour le débloquer. S'incliner à la position désirée et pousser le levier vers le bas pour bloquer le dossier.

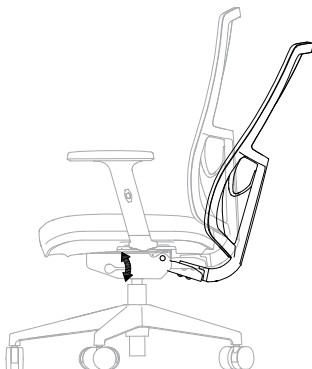

hauteur du support lombaire



En position assise, saisir les deux languettes du support lombaire, à l'arrière du dossier, et faire coulisser vers le haut ou vers le bas jusqu'à la position désirée.

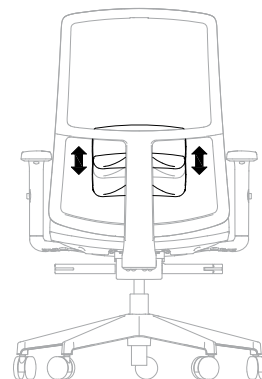

hauteur des appuie-bras

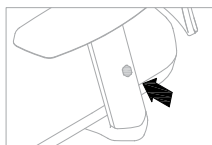

Pour régler la hauteur des appuie-bras, appuyer sur le bouton au milieu de chacun d'eux, puis lever ou baisser ces derniers à la hauteur souhaitée. Relâcher pour bloquer.

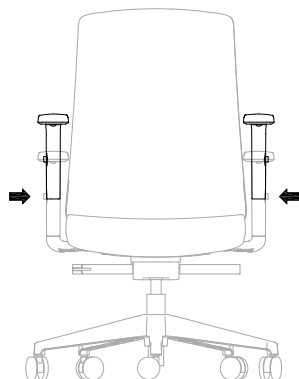

CARACTÉRISTIQUES

- Dossier maillé et siège en tissu.
- Appuie-bras réglables en hauteur.
- Base en nylon avec roulettes de 60 mm.
- Mécanisme de répartition du poids synchronisé, avec réglage de la hauteur, inclinaison du dossier et blocage de l'inclinaison en trois positions.
- Réglage de la hauteur du support lombaire sur 2,5 po.
- Conçu et testé pour des utilisateurs pesant au plus 275 lb.

REMARQUES

On peut commander le fauteuil complètement assemblé ou non.

Les tissus de recouvrement Percept (catégorie 2) ne sont offerts qu'avec l'option Complètement assemblé (F).

N T E U
Fauteuil Visio, dossier maillé



Dossier maillé

OPTIONS

Style d'appuie-bras	Style d'assemblage	Finition du maillé et du cadre	Finition du recouvrement
H Appuie-bras réglables en hauteur	K Assemblage requis	52 Coordonnée Ebony	VC01 Tissu Visio Black
	F Complètement assemblé	30 Coordonnée Grey	VC02 Tissu Visio Grey
			P106 Schema
			P108 Intrinsic
			P110 Sublime
			P111 Context
			P112 Essence
			P117 Reason
			P119 Nebula
			P121 Ignite
			P123 Peak
			P124 Devotion

COMMANDE TYPE

NTEU H	K	52	VC01
---------------	----------	-----------	-------------

DESCRIPTION

ASSEMBLAGE REQUIS (K)

Maillé et cadre Coordonnée Ebony
Maillé et cadre Coordonnée Grey

PRIX

Tissu standard
698
735

COMPLÈTEMENT ASSEMBLÉ (F)

Maillé et cadre Coordonnée Ebony
Maillé et cadre Coordonnée Grey

Tissu standard	Catégorie 2 – Percept
850	907
887	944

fauteuils polyvalents

fauteuils polyvalents

TABLEAU D'ENSEMBLE / TABLE DES MATIÈRES	184
APERÇU DU TABOURET ABILITY	189
ABILITY – PAGES DESCRIPTIVES	190
APERÇU DU FAUTEUIL D'ACCUEIL AROUND	192
AROUND – DIMENSIONS ET EXIGENCES RELATIVES AU RECOUVREMENT	194
AROUND – PAGES DESCRIPTIVES	196
 APERÇU DU FAUTEUIL DE CONFÉRENCE AROUND	198
FAUTEUIL DE CONFÉRENCE AROUND – DIMENSIONS ET EXIGENCES RELATIVES AU RECOUVREMENT	200
FAUTEUIL DE CONFÉRENCE AROUND – INSTRUCTIONS DE RÉGLAGE.	201
AROUND – PAGES DESCRIPTIVES	202
APERÇU DU FAUTEUIL JUST-US	204
JUST-US – DIMENSIONS ET EXIGENCES RELATIVES AU RECOUVREMENT	205
RÉGLAGE DU FAUTEUIL JUST-US	206
AMÉNAGEMENTS AVEC LES FAUTEUILS JUST-US	207
JUST-US – PAGES DESCRIPTIVES	208
APERÇU DU FAUTEUIL KUPP	210
FAUTEUIL KUPP – DIMENSIONS ET EXIGENCES RELATIVES AU RECOUVREMENT	212
AMÉNAGEMENTS AVEC LES FAUTEUILS KUPP	214
KUPP – PAGES DESCRIPTIVES	216
APERÇU DU FAUTEUIL OCCO	224
OCCO – DIMENSIONS ET EXIGENCES RELATIVES AU RECOUVREMENT	222
AMÉNAGEMENTS AVEC LES FAUTEUILS OCCO	224
OCCO – PAGES DESCRIPTIVES	226
APERÇU DU FAUTEUIL SITARA	228
SITARA – DIMENSIONS ET EXIGENCES RELATIVES AU RECOUVREMENT	229
SITARA – PAGES DESCRIPTIVES	230
PRÉSENTATION DES TABOURETS ET TABLES SPROUT	232
APERÇU DES TABOURETS SPROUT	233
TABOURETS SPROUT – DIMENSIONS ET EXIGENCES RELATIVES AU RECOUVREMENT	234
AMÉNAGEMENTS AVEC LES TABOURETS SPROUT	235
APERÇU DES TABLES SPROUT	237
TABLES SPROUT – DIMENSIONS ET EXIGENCES RELATIVES AUX MATÉRIAUX	239
AMÉNAGEMENTS AVEC LES TABLES SPROUT	242
SPROUT – PAGES DESCRIPTIVES	244

SUITE À LA PAGE SUIVANTE

fauteuils polyvalents (suite)

APERÇU DU FAUTEUIL SYNAPSE	248
SYNAPSE – DIMENSIONS ET EXIGENCES RELATIVES AU RECOUVREMENT	249
SYNAPSE – PAGES DESCRIPTIVES	251
APERÇU DU FAUTEUIL TAIGA	252
TAIGA – DIMENSIONS ET EXIGENCES RELATIVES AU RECOUVREMENT	253
TAIGA – PAGES DESCRIPTIVES	254
APERÇU DU FAUTEUIL VARIABLE	256
AMÉNAGEMENTS AVEC LA GAMME DE FAUTEUILS POLYVALENTS VARIABLE	256
UTILISATION DANS LES ÉTABLISSEMENTS D'ENSEIGNEMENT	257
UTILISATION DANS LES BUREAUX, LES COMMERCE ET LES MILIEUX INSTITUTIONNELS	261
UTILISATION DANS LES AIRES DE FORMATION EN ENTREPRISE	263
APERÇU DU FAUTEUIL DE TRAVAIL PIVOTANT POLYVALENT VARIABLE	264
FAUTEUIL DE TRAVAIL PIVOTANT POLYVALENT VARIABLE – DIMENSIONS ET EXIGENCES RELATIVES AU RECOUVREMENT	266
FAUTEUIL DE TRAVAIL PIVOTANT POLYVALENT VARIABLE – FONCTIONNALITÉS ET INSTRUCTIONS DE RÉGLAGE	268
FAUTEUIL DE TRAVAIL PIVOTANT POLYVALENT VARIABLE – PAGES DESCRIPTIVES	270
APERÇU DES CHAISES POUR SALLE DE CONFÉRENCE VARIABLE	274
CHAISE POUR SALLE DE CONFÉRENCE VARIABLE – DIMENSIONS ET EXIGENCES RELATIVES AU RECOUVREMENT	277
CHAISE HYBRID VARIABLE – FONCTIONNALITÉS ET INSTRUCTIONS DE RÉGLAGE	280
CHAISE POUR SALLE DE CONFÉRENCE ET CHAISE HYBRID VARIABLE – PAGES DESCRIPTIVES	282

tableau d'ensemble

Ability

Page 190



Rond



Triangulaire

Fauteuil d'accueil Around

Page 196



Dossier maillé



Dossier en tissu de
recouvrement

Fauteuil de conférence Around

Page 202



Fauteuil de
conférence,
dossier maillé



Fauteuil de conférence,
dossier en tissu de
recouvrement

Just-Us

Page 208



Fauteuil Just-Us,
siège recouvert

Kupp

Page 216



Fauteuil Kupp,
siège en plastique



Fauteuil Kupp,
siège recouvert



Chaise Kupp,
siège en plastique



Chaise Kupp,
siège recouvert

Occo

Page 226



Fauteuil Occo –
4 pattes



Fauteuil Occo –
base en étoile



Sitara

Page 228

Sprout

Page 245

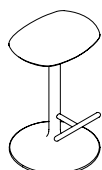

Tabouret Sprout

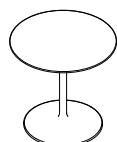

Table ronde Sprout

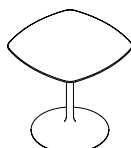

Table carrée à coins
arrondis Sprout

Synapse

Page 250



Dossier moyen –
appuie-bras intégrés



Dossier moyen –
appuie-bras intégrés,
entièrement rembourré

tableau d'ensemble

Taiga

Page 254



Section supérieure du dossier rembourrée



Entièrement rembourré



Dossier à lattes verticales

Fauteuil de travail pivotant polyvalent Variable

Page 270



Fauteuil de travail pivotant – sans appuie-bras, avec roulettes



Fauteuil de travail pivotant – appuie-bras intégrés, avec roulettes



Fauteuil de travail pivotant – sans appuie-bras, avec patins



Fauteuil de travail pivotant – appuie-bras intégrés, avec patins



Tabouret pivotant – sans appuie-bras, avec roulettes



Tabouret pivotant – appuie-bras intégrés, avec roulettes



Tabouret pivotant – sans appuie-bras, avec patins



Tabouret pivotant – appuie-bras intégrés, avec patins

tableau d'ensemble

Chaise pour salle de conférence Variable

Page 282



Chaise pour salle de conférence – sans appuie-bras, avec roulettes

Chaise pour salle de conférence – appuie-bras intégrés, avec roulettes

Chaise pour salle de conférence – sans appuie-bras, avec patins

Chaise pour salle de conférence – appuie-bras intégrés, avec patins

Sans tablette

Avec tablette

Avec tablette et porte-gobelet

Avec tablette

Avec tablette et porte-gobelet

(chaise empilable également offerte)

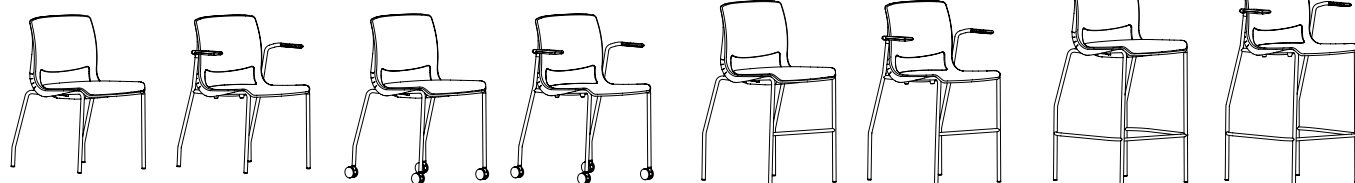

Chaise empilable – sans appuie-bras, avec patins

Chaise empilable – appuie-bras intégrés, avec patins

Chaise empilable – sans appuie-bras, avec roulettes

Chaise empilable – appuie-bras intégrés, avec roulettes

Tabouret de comptoir empilable – sans appuie-bras

Tabouret de comptoir empilable – appuie-bras intégré

Tabouret de bar empilable – sans appuie-bras

Tabouret de bar empilable – appuie-bras intégrés

Suite de Variable à la page suivante.

accessoires variable (chaise empilable également offerte)



Avec tablette (à droite)

Avec tablette (à gauche)

Avec porte-livres

Avec tablette (à droite) et porte-livres

Avec tablette (à gauche) et porte-livres

* Dispositif de jumelage, siège recouvert ou siège et dossier recouverts, et chariot aussi offerts.

aperçu du tabouret ability

Les tabourets Spinner Ability sont des sièges d'appoint mobiles, simples et abordables pour les visiteurs.

Les tabourets Ability sont équipés de roulettes conçues pour être utilisées sur des tapis. Si ces dernières sont posées sur des surfaces rigides, le tabouret peut rouler ou basculer d'une manière imprévue. Des roulettes convenant aux surfaces rigides sont aussi offertes. En cas de doute, consulter son distributeur pour faire le choix approprié.

Tabouret Spinner Ability (NACSP)

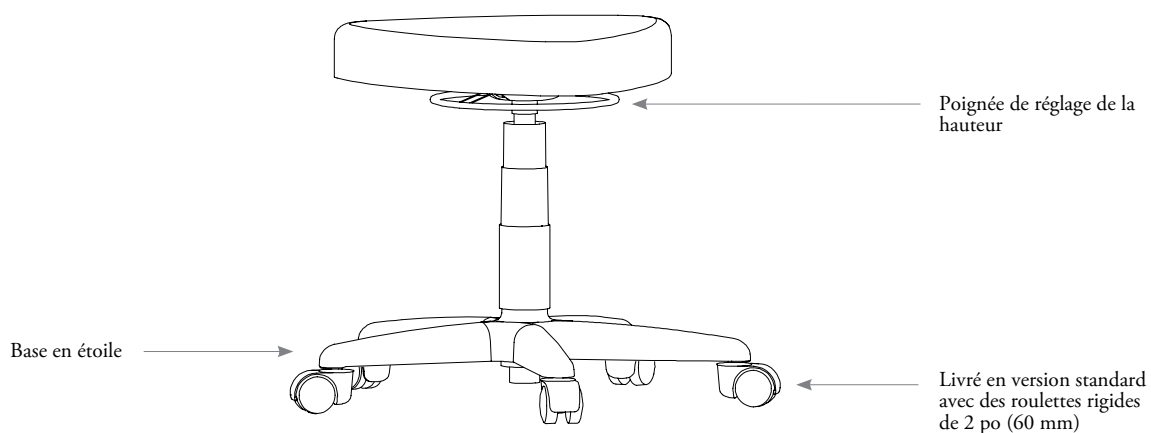

gamme

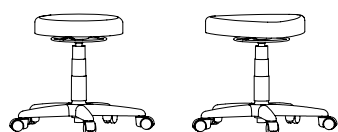

Rond
(NACSPR)

Triangulaire
(NACSPT)

aperçu du tabouret ability, dimensions et exigences relatives au recouvrement

features

- Les tabourets Ability ont été conçus et testés pour des utilisateurs pesant jusqu'à 250 lb.

poids

Tabouret	15 lbs
----------	--------

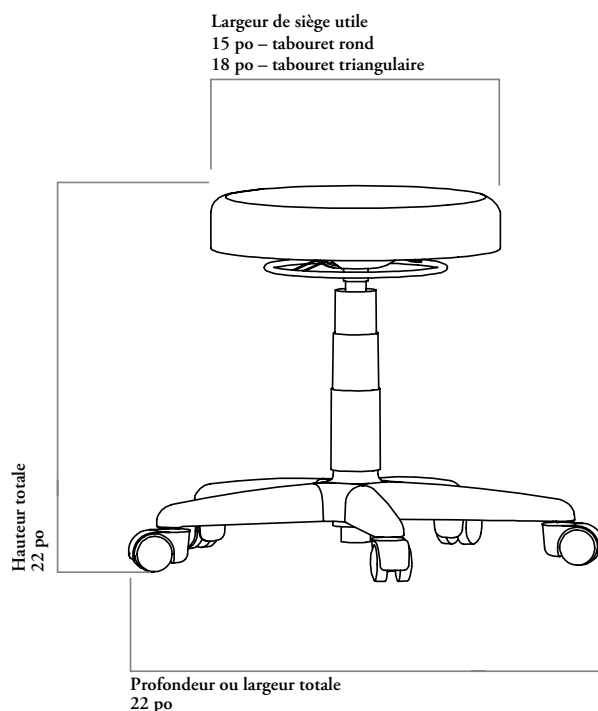

Besoins en TFC/CFC

Le sens et la répétition du motif peuvent augmenter la quantité de tissu nécessaire.

Arrondissez toujours la quantité de cuir à la hausse, car le rendement du cuir peut varier de 60 % à 80 % en fonction de la qualité, de la grandeur et de la forme de la peau, ainsi que de la quantité de taches et de leur emplacement.

RECOUVREMENT UNIQUE

	TFC [verges]	CFC [pi ²]
Rond	1/2	8
Triangulaire	3/4	8

fauteuils polyvalents

Xpress

N A C S P

Tabouret Spinner Ability

CARACTÉRISTIQUES

- Système à vérin pneumatique à plage de réglage de la hauteur de 6 po.
- La base en étoile est de couleur Ebony.
- Livré en version standard avec des roulettes rigides, sauf indications contraires.

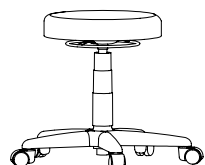

Rond

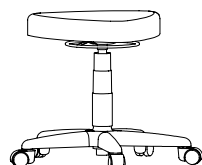

Triangulaire

OPTIONS

Forme du siège	Recouvrement du siège	Finition de la base	Roulettes (optionnelles)
R Rond T Triangulaire	Tissu Cuir	E Ebony	SC Roulettes souples

COMMANDE TYPE

NACSP R	A103	E	
----------------	-------------	----------	--

PRIX

Cat. 1	TFC/ Cat. 2	CFC/ Cat. 3	Cat. 4	Cat. 5	Cat. 6	Cat. 7	Cat. 8	Cat. 9	Cat. 10
384	413	447	477	506	536	566	599	628	734
Cuir LA	Cuir LB	Cuir LC	Cuir LD						
629	667	777	814						

Roulettes souples (SC) : ajouter 28

aperçu du fauteuil d'accueil around

Le fauteuil d'accueil Around fait partie de la gamme de fauteuils de travail et de tabourets pivotants Around. Offerts avec un dossier en tissu maillé ou en tissu de recouvrement, ces fauteuils peuvent servir de fauteuils d'appoint ou de réunion informelle dans un poste de travail, un bureau privé ou une aire d'accueil traditionnelle.

Ils sont garantis pour une utilisation 24 heures sur 24, 7 jours sur 7 (visiter le www.teknion.com pour en savoir plus). Le cadre Gris est déconseillé pour les zones à fort achalandage ou à faible entretien.

Le fauteuil d'accueil Around peut être équipé de patins ou de roulettes, soit des roulettes souples pour les revêtements de sol rigides ou des roulettes rigides pour les revêtements souples. En cas de doute, consulter son distributeur pour faire le choix approprié.

Fauteuil d'accueil Around, dossier en tissu maillé (NARJ)



Voir le *Guide des finitions Around* dans la section *Fauteuils de travail* pour en savoir plus sur le cadre intérieur et extérieur en plastique. Consulter la section *Fauteuils de travail* du présent guide pour en savoir plus sur le fauteuil de travail et le tabouret pivotant Around.

gamme

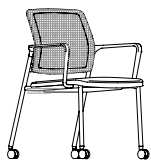

Dossier en tissu maillé
(NARJ)

aperçu du fauteuil d'accueil around (suite)

Le fauteuil d'accueil Around fait partie de la gamme de fauteuils de travail et de tabourets pivotants Around. Offerts avec un dossier en tissu maillé ou en tissu de recouvrement, ces fauteuils peuvent servir de fauteuils d'appoint ou de réunion informelle dans un poste de travail ou un bureau privé.

Ils sont garantis pour une utilisation 24 heures sur 24, 7 jours sur 7 (visiter le www.teknion.com pour en savoir plus). Le cadre Gris est déconseillé pour les zones à fort achalandage ou à faible entretien.

Le fauteuil d'accueil Around peut être équipé de patins ou de roulettes, soit des roulettes souples pour les revêtements de sol rigides ou des roulettes rigides pour les revêtements souples. En cas de doute, consulter son distributeur pour faire le choix approprié.

Fauteuil d'accueil Around, dossier en tissu de recouvrement (NARY)



Voir le *Guide des finitions Around* dans la section *Fauteuils de travail* pour en savoir plus sur le cadre intérieur et extérieur en plastique. Consulter la section *Fauteuils de travail* du présent guide pour en savoir plus sur le fauteuil de travail et le tabouret pivotant Around.

gamme

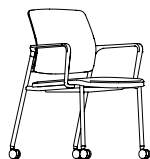

Dossier en tissu de recouvrement (NARY)

around – dimensions et exigences relatives au recouvrement

caractéristiques

- Conçu et testé pour des utilisateurs pesant au plus 300 lb.
- Conforme aux normes ANSI/BIFMA.

poids

Fauteuil d'accueil, dossier en tissu maillé	20 lb
Fauteuil d'accueil, dossier en tissu de recouvrement	20 lb

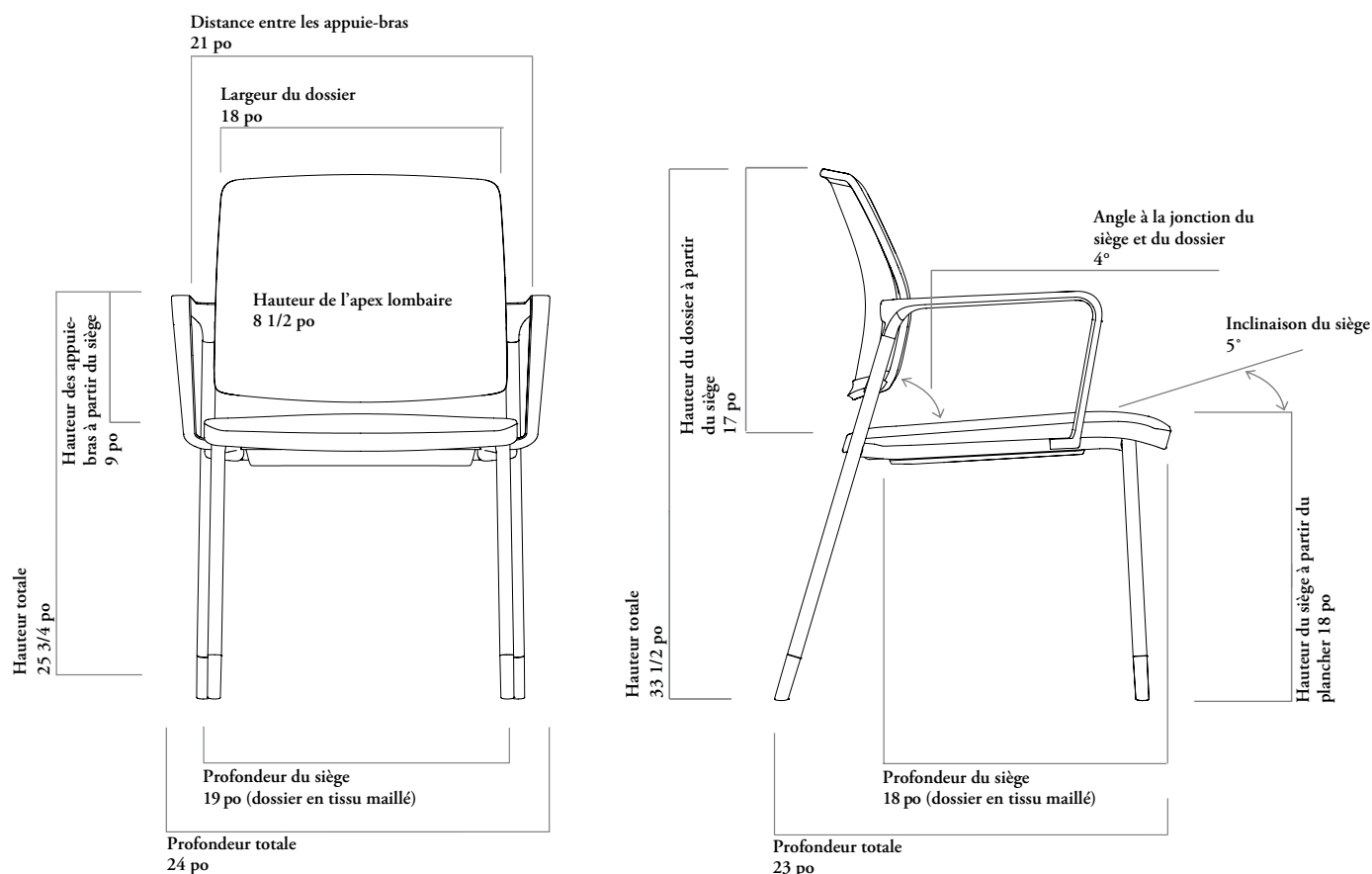

Besoins en TFC/CFC

Le sens et la répétition du motif peuvent augmenter la quantité de tissu nécessaire.

Arrondissez toujours la quantité de cuir à la hausse, car le rendement du cuir peut varier de 60 % à 80 % en fonction de la qualité, de la grandeur et de la forme de la peau, ainsi que de la quantité de taches et de leur emplacement.

	RECOUVREMENT UNIQUE		RECOUVREMENT DUO – SIÈGE		RECOUVREMENT DUO – DOSSIER	
	TFC [verges]	CFC [pi ²]	TFC [verges]	CFC [pi ²]	TFC [verges]	CFC [pi ²]
Fauteuil d'accueil, dossier en tissu maillé	0.75	13	s.o.	s.o.	s.o.	s.o.
Fauteuil d'accueil, dossier en tissu de recouvrement	1.75	30	1	17	3/4	13

N A R J

Fauteuil d'accueil Around, dossier en tissu maillé

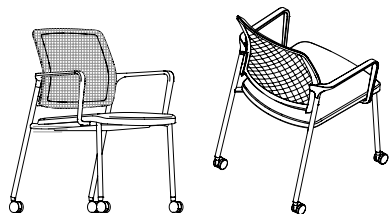

CARACTÉRISTIQUES

- Possibilité d'empiler quatre fauteuils, qu'ils soient dotés de roulettes ou de patins.
- Appuie-bras intégrés.
- Cadre des appuie-bras et du dossier en plastique. Piètement monté sur des tubes en acier et pieds en métal peint.
- Tissu maillé recouvrant l'avant et enveloppant les côtés, créant des contours lisses.

REMARQUES

Pour le piètement, choisir des roulettes ou des patins souples pour les planchers durs et des roulettes ou des patins rigides pour les planchers souples.

Recouvrement duo – dossier : tissu maillé Around; siège : tissu de recouvrement Luum et TFC/CFC.

Les couleurs du tissu maillé Around s'agencent à celles des tissus maillés Nuova Contessa et Sabrina.

La finition du cadre détermine la palette de couleur de tous les éléments. Avec l'option Gris (9F), le plastique du dossier et le métal peint du cadre sont de couleur Gris, et le plastique des appuie-bras et des roulettes est de couleur Cool Grey. Avec l'option Ebony (8B), le plastique du dossier et des appuie-bras ainsi que le métal peint du piètement et des roulettes sont de couleur Ebony.

OPTIONS

Style de piètement	Finition du dossier en tissu maillé Around	Recouvrement du siège	Finition du cadre
G Quatre pieds à roulettes rigides	A123 Banner	Tissu	8B Ebony
A Quatre pieds à roulettes souples	A124 Lapis	Cuir	9F Gris
B Quatre pieds à patins rigides	A125 Brier		
C Quatre pieds à patins souples	A126 Dove A127 Black		

COMMANDE TYPE

NARJ A	A127	E523	8B
---------------	-------------	-------------	-----------

DESCRIPTION

Quatre pieds à patins rigides
Quatre pieds à patins souples
Quatre pieds à roulettes rigides
Quatre pieds à roulettes souples
Quatre pieds à patins rigides
Quatre pieds à patins souples
Quatre pieds à roulettes rigides
Quatre pieds à roulettes souples

PRIX

Cat. 1	TFC/ Cat. 2	CFC/ Cat. 3	Cat. 4	Cat. 5	Cat. 6	Cat. 7	Cat. 8	Cat. 9	Cat. 10
628	681	711	734	754	770	793	817	838	862
654	708	738	761	778	797	820	843	864	88
687	740	770	793	813	831	854	877	899	921
711	764	795	818	835	855	878	901	921	945
Cuir LA	Cuir LB	Cuir LC	Cuir LD						
977	1030	1148	1215						
1003	1057	1175	1241						
1036	1089	1209	1274						
1060	1114	1233	1298						

Finition du cadre Gris (9F) :

ajouter 80

CARACTÉRISTIQUES

- Possibilité d'empiler quatre fauteuils, qu'ils soient dotés de roulettes ou de patins.
- Appuie-bras intégrés.
- Cadre des appuie-bras et du dossier en plastique. Cadre monté sur des tubes en acier et pieds en métal peint.
- Siège entièrement rembourré de mousse avec profondeur supplémentaire cachée par le cadre.
- Plastique rigide et durable à l'arrière du dossier avec motif estampé lié au fauteuil de travail Around.

REMARQUES

Pour le piètement, choisir des roulettes ou des patins souples pour les planchers durs et des roulettes ou des patins rigides pour les revêtements de sol souples.

Les tissus de recouvrement du dossier du fauteuil d'accueil Around correspondent aux tissus de recouvrement Luum offerts pour le dossier du fauteuil de travail Around en tissu de recouvrement. La finition du cadre détermine la palette de couleur de tous les éléments. Avec l'option Gris (9F), le plastique du dossier et le métal peint du cadre sont de couleur Gris, et le plastique des appuie-bras et des roulettes est de couleur Cool Grey. Avec l'option Ebony (8B), le plastique du dossier et des appuie-bras ainsi que le métal peint du piètement et des roulettes sont de couleur Ebony.

N A R Y Fauteuil d'accueil Around, dossier recouvert

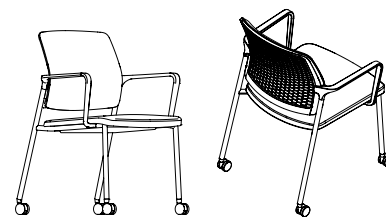

OPTIONS

Style de piètement	Style de recouvrement	Recouvrement du dossier	Recouvrement du siège	Finition du cadre
G Quatre pieds à roulettes rigides	S Recouvrement unique	Tissu	Tissu	8B Ebony
A Quatre pieds à roulettes souples	D Recouvrement duo	Cuir	Cuir	9F Gris
B Quatre pieds à patins rigides				
C Quatre pieds à patins souples				

COMMANDE TYPE

NARY A	D	E524	E523	8B
---------------	----------	-------------	-------------	-----------

DESCRIPTION

PRIX

DESCRIPTION		RECOUVREMENT SIMPLE (S)	
		Cat. 1	Cat. 2
Quatre pieds à patins rigides		710	797
Quatre pieds à patins rigides	Cuir LA	1391	
Recouvrement du siège (D)			
Catégories 1-4 :	ajouter	130	
Catégories 5-10 :	ajouter	232	
Cuir	ajouter	298	
Patins souples (C) :	ajouter	27	
Roulettes rigides (G) :	ajouter	59	
Roulettes souples (A) :	ajouter	84	
Finition du cadre Gris :	ajouter	93	

aperçu du fauteuil de conférence around

Le fauteuil de conférence Around fait partie de la gamme de fauteuils d'accueil et de travail et de tabourets pivotants Around. Polyvalent, il est idéal pour les salles de conférence et les aires de rencontre informelle. Il est offert avec un dossier maillé ou recouvert ainsi que des tissus et des finitions à agencer pour une expression esthétique unique.

Fauteuil de conférence Around, dossier maillé (NARC)



finitions du cadre



Ebony



Gris

couleurs de maillé



Banner



Lapis



Brier



Dove



Black

gamme



Fauteuil de conférence Around, dossier maillé (NARC)

aperçu du fauteuil de conférence around (suite)

Le fauteuil de conférence Around fait partie de la gamme de fauteuils d'accueil et de travail et de tabourets pivotants Around. Polyvalent, il est idéal pour les salles de conférence et les aires de rencontre informelle. Il est offert avec un dossier maillé ou recouvert ainsi que des tissus et des finitions à agencer pour une expression esthétique unique.

Fauteuil de conférence Around, dossier en tissu de recouvrement (NARP)



finitions du cadre



gamme



Fauteuil de conférence Around, dossier en tissu de recouvrement (NARP)

fauteuil de conférence around – dimensions et exigences relatives au recouvrement

caractéristiques

- Conçu et testé pour des utilisateurs pesant au plus 300 lb
- Conforme aux normes ANSI/BIFMA

poids

Fauteuil de conférence, dossier maillé	32 lb
Fauteuil de conférence, dossier en tissu de recouvrement	33 lb

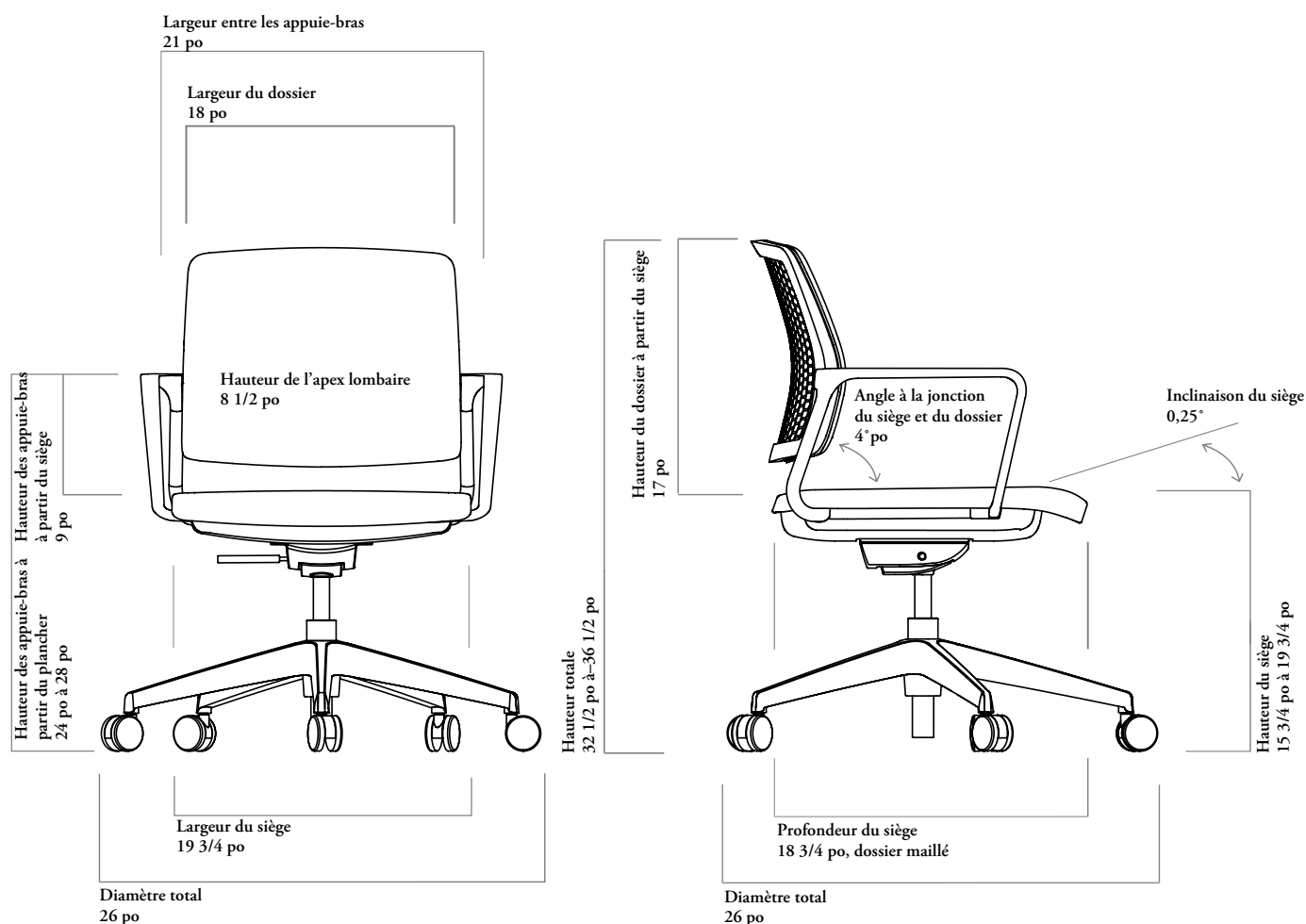

Besoins en TFC/CFC

Le sens et la répétition du motif peuvent augmenter la quantité de tissu nécessaire.

Arrondissez toujours la quantité de cuir à la hausse, car le rendement du cuir peut varier de 60 % à 80 % en fonction de la qualité, de la grandeur et de la forme de la peau, ainsi que de la quantité de taches et de leur emplacement.

	RECOUVREMENT UNIQUE		RECOUVREMENT DUO – SIÈGE		RECOUVREMENT DUO – DOSSIER	
	TFC [verges]	CFC [pi ²]	TFC [verges]	CFC [pi ²]	TFC [verges]	CFC [pi ²]
Fauteuil de conférence, dossier maillé	0,75	13	s.o.	s.o.	s.o.	s.o.
Fauteuil de conférence, dossier en tissu de recouvrement	1,75	30	1	17	0,75	13

fauteuil de conférence around – instructions de réglage

hauteur du siège

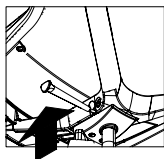

Pour abaisser le fauteuil, tirer la manette sous le siège, à droite, vers le haut en appliquant un poids sur le siège, puis relâcher la manette une fois à la hauteur désirée. Pour relever le fauteuil, tirer la manette vers le haut sans appliquer de poids sur le siège.

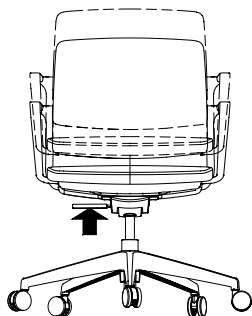

inclinaison du dossier

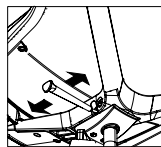

Utiliser la manette sous le siège, à droite, pour régler l'inclinaison du dossier : pousser vers l'avant pour bloquer le dossier et tirer vers l'arrière pour le débloquer.



fauteuils polyvalents

NARC 

Fauteuil de conférence Around, dossier maillé



CARACTÉRISTIQUES

- Appuie-bras cintrés intégrés
- Tissu maillé enveloppant le dossier pour créer des bords arrondis
- Siège entièrement recouvert en mousse à profondeur accrue cachée par le cadre

REMARQUES

Roulettes ou patins souples pour les revêtements de sol rigides, ou roulettes ou patins rigides pour les revêtements souples.

Finition de cadre Gris avec cadre en plastique, vérin et base en étoile Gris et roulettes ou patins agencés. Finition de cadre Ebony avec cadre, vérin, base en étoile et roulettes ou patins Ebony.

OPTIONS

Finition du dossier en tissu maillé Around	Recouvrement du siège	Style de vérin	Finition du cadre	Roulettes/patins
A123 Banner	Tissu	1 Standard	8B Ebony	Roulettes rigides
A124 Lapis	Cuir	2 Haut	9F Gris	A Roulettes souples
A125 Brier				B Patins rigides
A126 Dove				C Patins souples
A127 Black				

COMMANDE TYPE

NARC A127	E524	1	8B	A
-----------	------	---	----	---

DESCRIPTION

Fauteuil de conférence Around, dossier maillé

PRIX

Cat. 1	TFC/ Cat. 2	CFC/ Cat. 3	Cat. 4	Cat. 5	Cat. 6	Cat. 7	Cat. 8	Cat. 9	Cat. 10
936	989	1019	1042	1062	1080	1103	1126	1148	1170

Fauteuil de conférence Around, dossier maillé

Cuir LA	Cuir LB	Cuir LC	Cuir LD
1285	1338	1458	1523

Finition du cadre Gris (9F) : ajouter 89

Patins souples (C) : ajouter 43

Patins rigides (B) : ajouter 28

Roulettes souples (A) : ajouter 28

CARACTÉRISTIQUES

- Appuie-bras cintrés intégrés
- Tissu de recouvrement enveloppant le dossier à partir du dos pour créer des bords arrondis
- Siège entièrement recouvert en mousse à profondeur accrue cachée par le cadre
- Cadre solide en plastique durable au dos du dossier avec motif estampé des fauteuils de travail Around

REMARQUES

Roulettes ou patins souples pour les revêtements de sol rigides, ou roulettes ou patins rigides pour les revêtements souples.

Les options de recouvrement du dossier du fauteuil de conférence correspondent aux options de recouvrement LUUM pour le dossier du fauteuil de travail recouvert Around.

Finition de cadre Gris avec cadre en plastique, vérin et base en étoile Gris et roulettes ou patins agencés. Finition de cadre Ebony avec cadre, vérin, base en étoile et roulettes ou patins Ebony.

NARP

Fauteuil de conférence Around, dossier en tissu de recouvrement

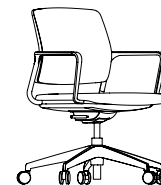

OPTIONS

Recouvrement	Recouvrement du dossier	Recouvrement du siège	Style de vérin	Finition du cadre	Roulettes/patins
S Simple	Tissu	Tissu	1 Standard	8B Ebony	Roulettes rigides
D Recouvrement duo – siège et dossier	Cuir	Cuir	2 Haut	9F Gris	A Roulettes souples B Patins rigides C Patins souples

COMMANDE TYPE

NARP D	E524	E523	1	8B	A
---------------	-------------	-------------	----------	-----------	----------

DESCRIPTION

Fauteuil de conférence Around

Fauteuil de conférence Around

PRIX

RECOUVREMENT SIMPLE (S)

Cat. 1	Cat. 2	Cat. 3
1035	1122	1716

Cuir LA	1716
------------	------

Pour le recouvrement duo (D), ajouter le prix du recouvrement du siège :

Cat. 1 à 4 :	ajouter 133
Cat. 5 à 10 :	ajouter 232
Cuir :	ajouter 298
Patins souples (C) :	ajouter 43
Roulettes rigides (G) :	ajouter 28
Roulettes souples (A) :	ajouter 28
Finition du cadre gris :	ajouter 89

fauteuils polyvalents

aperçu du fauteuil just-us

Just-Us est un fauteuil polyvalent, confortable et facile à utiliser au style épuré. Offert avec un dossier en tissu maillé et un siège recouvert, il est idéal pour les tâches courtes ou ponctuelles, les réunions et les conférences.

Fauteuil Just-Us, siège recouvert (NJUU)



finition du cadre



maillé around



maillé just-us

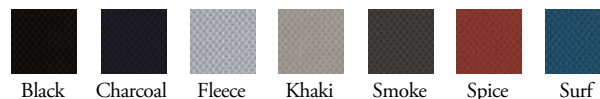

finitions

L'offre de finitions de cadre confère une allure soignée et cohérente en tons pâles ou foncés qui s'agencera tant avec les couleurs de tissu tant neutres que contrastantes.

Finition Ebony

- Cadre, vérin, base en étoile et roulettes Ebony et mécanisme en aluminium poli

Finition Gris

- Cadre, vérin et base en étoile en plastique Gris, roulettes Medium Grey et mécanisme en aluminium poli

gamme



Fauteuil Just-Us,
siège recouvert
(NJUU)

just-us – dimensions et exigences relatives au recouvrement

features

- Conçu et testé pour des utilisateurs pesant au plus 300 lb.
- Conforme aux normes ANSI/BIFMA.
- Équipé de roulettes rigides conçues pour les tapis.
- Roulettes souples convenant aux surfaces rigides également offertes.
- Mécanisme basculant-pivotant.

poids

Fauteuil Just-Us, siège recouvert 35 lb

Fauteuil de travail

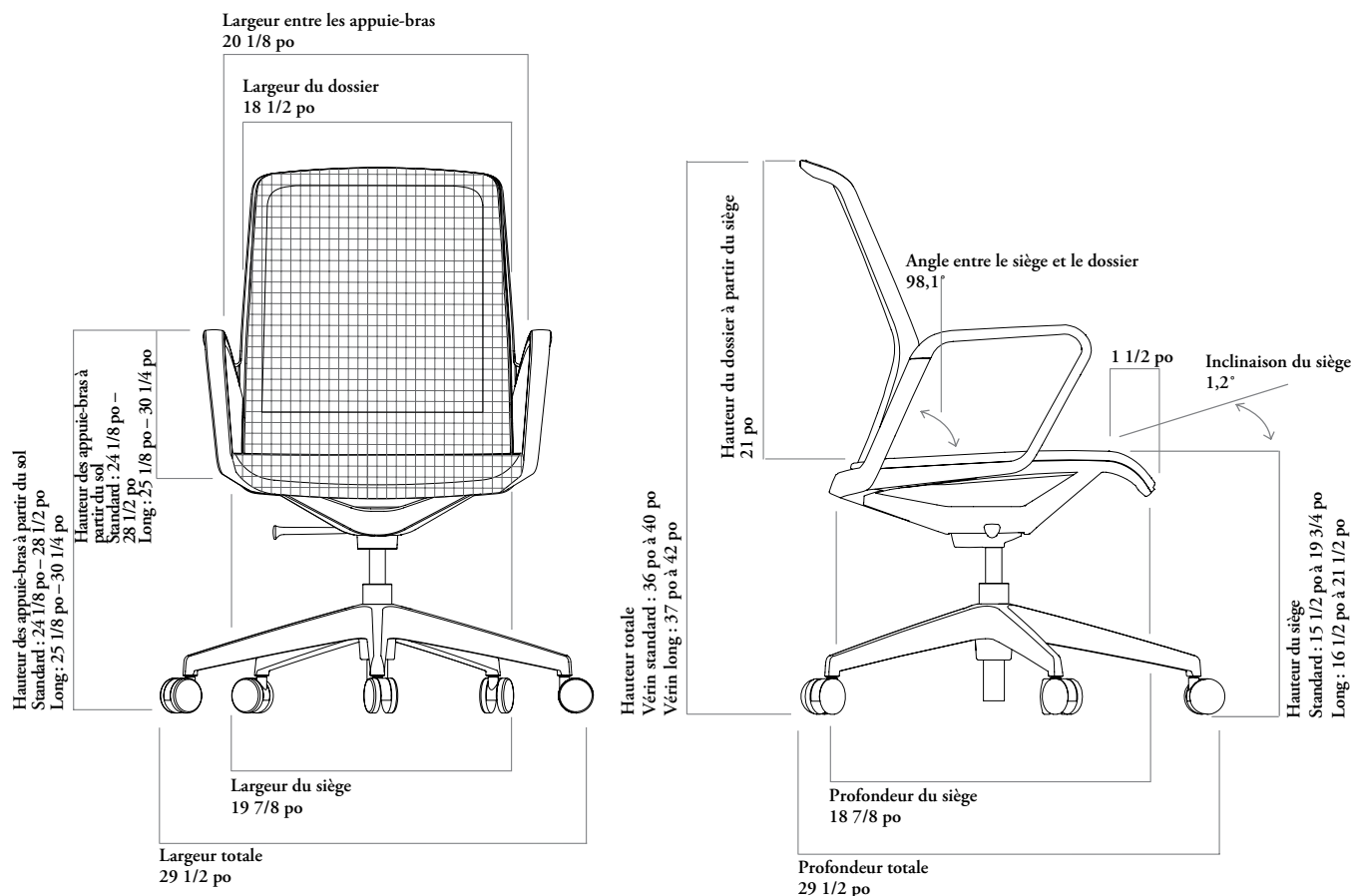

Besoins en TFC/CFC

Le sens et la répétition du motif peuvent augmenter la quantité de tissu nécessaire.

Arrondissez toujours la quantité de cuir à la hausse, car le rendement du cuir peut varier de 60 % à 80 % en fonction de la qualité, de la grandeur et de la forme de la peau, ainsi que de la quantité de taches et de leur emplacement.

RECOUVREMENT

	TFC [verges]	CFC [pi²]
Siège	0,875	15 po

réglage du fauteuil just-u

hauteur du siège

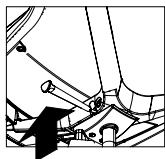

Utiliser le levier sous le siège, à droite, pour en ajuster la hauteur. Tirer en appliquant un poids sur le siège pour le faire descendre, puis relâcher une fois à la hauteur désirée pour le bloquer en place. Tirer sur le levier sans appliquer de poids sur le siège pour faire monter ce dernier.

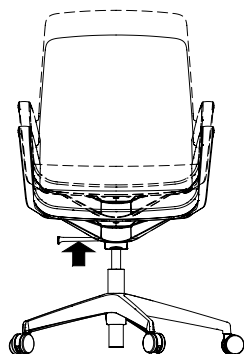

inclinaison du dossier

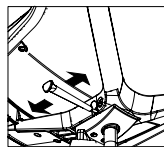

Utiliser le levier sous le siège, à droite, pour régler l'inclinaison du dossier : pousser vers l'avant pour bloquer le dossier et tirer vers l'arrière pour le débloquer.

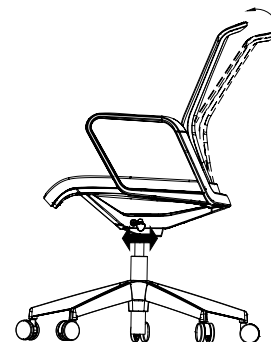

aménagements avec les fauteuils just-us

Les fauteuils Just-Us ont divers usages dans les milieux de travail.

bureaux privés

Le fauteuil Just-Us est offert en tissu maillé Around; il s'agence donc bien avec le fauteuil Around dans un bureau privé.



aires de travail ponctuel

Le fauteuil Just-Us convient aux utilisations de courte durée dans les aires de travail ponctuel, lorsque l'utilisateur a besoin d'un espace de travail qui ne lui est pas réservé.



salles de réunion et de conférence

Un seul levier permet de régler facilement le mécanisme basculant-pivotant et la hauteur du siège du fauteuil Just-Us, qui est donc tout indiqué pour une utilisation de courte durée dans une salle de réunion. De plus, les appuie-bras à hauteur fixe assurent une allure harmonieuse et professionnelle.



enceintes

Le fauteuil Just-Us est convivial et convient parfaitement aux enceintes et aux postes de travail ponctuel où l'utilisateur doit effectuer de brèves tâches.



fauteuils polyvalents

N J U U

Fauteuil Just-Us, siège recouvert



CARACTÉRISTIQUES

- Appuie-bras cintrés fixes commodes, revêtant une allure épurée parfaite pour les salles de réunion.
- Fonctionnement simple à un seul levier.
- Mécanisme basculant-pivotant blocable en position droite.
- Vérin pneumatique standard à réglage de la hauteur sur 4 po ou long à réglage de la hauteur sur 5 po.
- Mécanisme basculant-pivotant avec angle d'inclinaison de 11°.
- Dossier en tissu maillé Around ou Just-Us s'agencant aux autres fauteuils de travail de Teknion.
- Siège coussiné recouvert de tissu Luum.
- Finition de cadre Gris avec cadre, vérin et base en étoile en plastique Gris et roulettes Medium Grey. Finition de cadre Ebony avec cadre, vérin, base et roulettes Ebony. Dans les deux cas, le mécanisme est en aluminium poli.
- Des roulettes rigides sont livrées par défaut et conviennent parfaitement aux revêtements de sol souples comme les tapis.
- Des roulettes souples sont offertes pour planchers rigides, comme ceux en béton, en bois ou à carreaux.

REMARQUES

Le fauteuil Just-Us à siège recouvert arbore un revêtement duo avec un dossier en tissu maillé Around ou Just-Us et un siège recouvert de tissu Luum.

OPTIONS

Dossier en tissu maillé				Recouvrement du siège	Style de vérin	Finition du cadre	Roulettes et patins
A123	Banner	J100	Black	Tissu	1 Standard	8B Ebony	~ Roulettes rigides
A124	Lapis	J101	Charcoal	Cuir	2 Long	9F Gris	A Roulettes souples
A125	Brier	J102	Smoke				B Patins rigides
A126	Dove	J103	Fleece				C Patins souples
A127	Black	J104	Khaki				
		J105	Spice				
		J106	Surf				

COMMANDE TYPE

NJUU A127	E523	8B	8B	A
-----------	------	----	----	---

PRIX

TFC/ Cat. 1	CFC/ Cat. 2	Cat. 3	Cat. 4	Cat. 5	Cat. 6	Cat. 7	Cat. 8	Cat. 9	Cat. 10
1002	1029	1056	1068	1083	1096	1111	1124	1139	1154

Cuir LA	Cuir LB	Cuir LC	Cuir LD
1334	1390	1558	1615

Roulettes souples (A) :	ajouter	28
Patins rigides (B) :	ajouter	28
Patins souples (C) :	ajouter	43
Finition du cadre Gris :	ajouter	103

aperçu du fauteuil kupp

Inspiré de la typologie de la classique chaise de café, Kupp répond au besoin de fauteuils simples et portables pour les bureaux, les commerces et les établissements d'enseignement supérieur où l'aménagement doit pouvoir changer en un instant.

Approche rafraîchissante de la conception de fauteuils empilables, l'emboîtement horizontal résout les contraintes et contribue à la sécurité des employés, puisqu'il ne demande qu'un minimum d'effort physique.

Les fauteuils Kupp sont offerts avec ou sans appuie-bras.

Le cadre fin et robuste, le siège rabattable et le pare-chocs d'emboîtement intégré des fauteuils Kupp permettent de les déplacer et de les ranger en toute facilité, en réduisant au minimum le risque d'endommagement.

Fauteuil Kupp, siège recouvert (NKUY)



finition du cadre

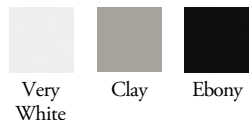

finition du fauteuil

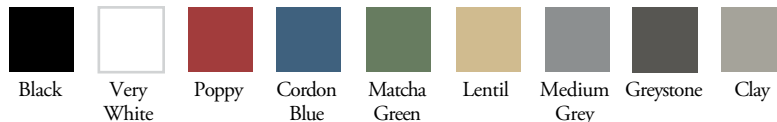

gamme



Fauteuil Kupp, siège en plastique (NKUP)

Fauteuil Kupp, siège recouvert (NKUY)

aperçu du fauteuil kupp (suite)

Chaise Kupp, siège recouvert (NKUZ)



finition du cadre

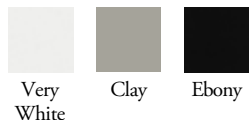

finition de la chaise

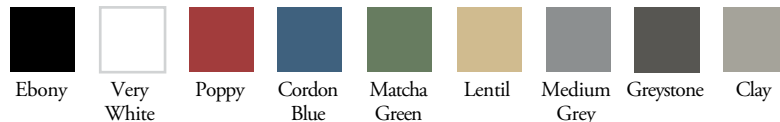

gamme



Chaise Kupp,
siège en plastique
(NKUX)

Chaise Kupp,
siège recouvert
(NKUZ)

fauteuil kupp – dimensions et exigences relatives au recouvrement

caractéristiques

- Conçu et testé pour des utilisateurs pesant au plus 300 lb.
- Conforme aux normes ANSI/BIFMA.
- Patins rigides et souples offerts.
- Combinaison de patins et de roulettes offerte.

poids

Fauteuil Kupp, siège en plastique	19 lb
Fauteuil Kupp, siège recouvert	19 lb

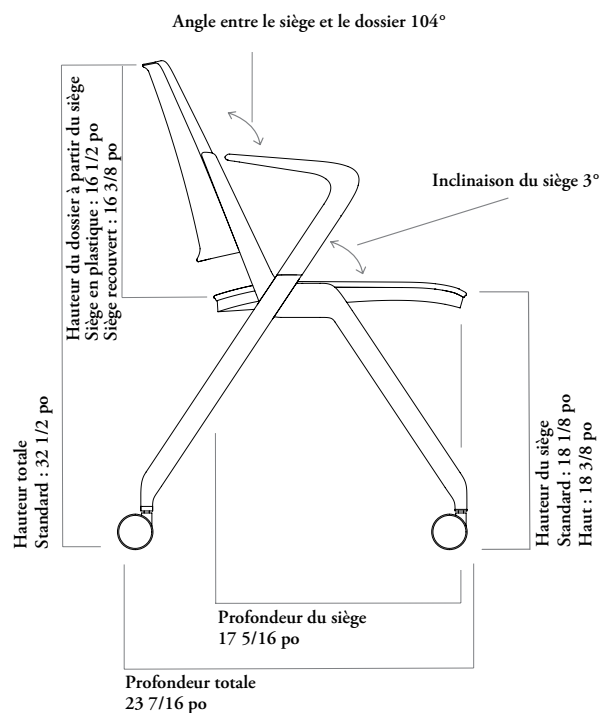
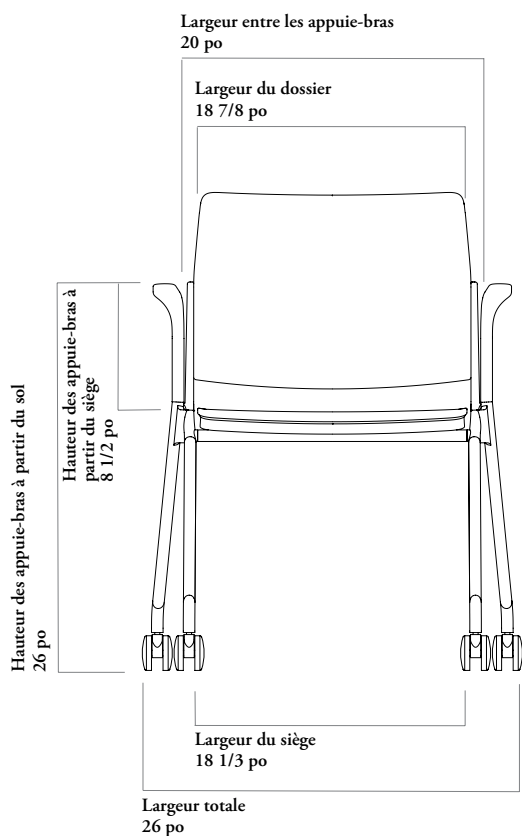

Besoins en TFC/CFC

Le sens et la répétition du motif peuvent augmenter la quantité de tissu nécessaire.

Arrondissez toujours la quantité de cuir à la hausse, car le rendement du cuir peut varier de 60 % à 80 % en fonction de la qualité, de la grandeur et de la forme de la peau, ainsi que de la quantité de taches et de leur emplacement.

RECOUVREMENT

	TFC [verges]	CFC [pi ²]
Siège recouvert	0,7	4,5

fauteuil kupp – dimensions et exigences relatives au recouvrement (suite)

caractéristiques

- Conçu et testé pour des utilisateurs pesant au plus 300 lb.
- Conforme aux normes ANSI/BIFMA.
- Équipé de roulettes rigides conçues pour les tapis.
- Roulettes souples convenant aux surfaces rigides également offertes.
- Patins rigides et souples offerts.
- Combinaison de patins et de roulettes offerte.

poids

Chaise Kupp, siège en plastique	18 lb
Chaise Kupp, siège recouvert	18 lb

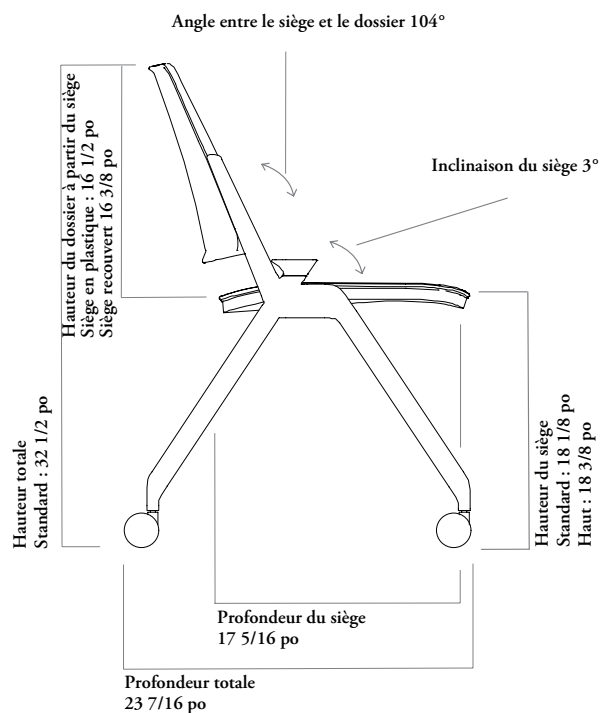
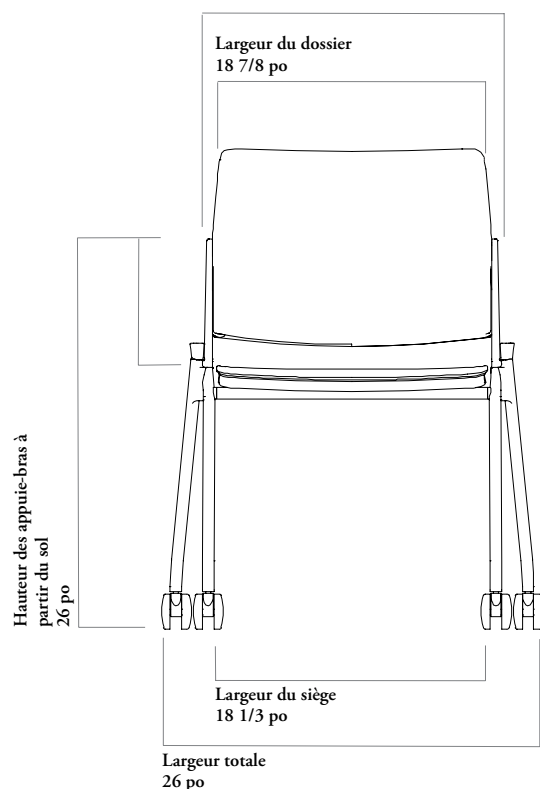

Besoins en TFC/CFC

Le sens et la répétition du motif peuvent augmenter la quantité de tissu nécessaire.

Arrondissez toujours la quantité de cuir à la hausse, car le rendement du cuir peut varier de 60 % à 80 % en fonction de la qualité, de la grandeur et de la forme de la peau, ainsi que de la quantité de taches et de leur emplacement.

RECOUVREMENT

	TFC [verges]	CFC [pi²]
Siège recouvert	0,7	4,5

aménagements avec les fauteuils kupp

Agiles et polyvalents, les fauteuils Kupp ont divers usages dans le milieu de travail.

enseignement



café



aménagements avec les fauteuils kupp (suite)

réunion



espace multifonctionnel



fauteuils polyvalents

N K U P

Fauteuil Kupp, siège en plastique



CARACTÉRISTIQUES

- Siège rabattable pour l'emboîtement.
- Cadre en aluminium peint.
- Appuie-bras intégrés en plastique de couleur assortie au cadre.
- Roulettes rigides ou souples.
- Patins rigides ou souples
- Combinaison de roulettes et de patins

REMARQUES

Les cadres Very White et Clay ont des roulettes Light Grey.

Le cadre Ebony a des roulettes Ebony.

OPTIONS

Finition de la chaise		Finition du cadre		Roulettes	
HG	Ebony	52	Ebony	Roulettes rigides	
HF	Very White	83	Very White	A Roulettes souples	
HN	Poppy	85	Clay	B Patins rigides	
HR	Cordon Blue			C Patins souples	
HQ	Matcha Green			E Patins rigides à l'avant et roulettes rigides à l'arrière	
HP	Lentil			F Patins souples à l'avant et roulettes souples à l'arrière	
HH	Medium Grey			G Roulettes rigides à l'avant et patins rigides à l'arrière	
HK	Greystone			H Roulettes souples à l'avant et patins souples à l'arrière	
NH	Clay				

COMMANDE TYPE

NKUP HG	52	A
----------------	-----------	----------

PRIX

Roulettes rigides	Roulettes souples	Patins rigides	Patins souples	Patins rigides à l'avant, roulettes rigides à l'arrière	Patins souples à l'avant, roulettes souples à l'arrière	Roulettes rigides à l'avant, patins rigides à l'arrière	Roulettes souples à l'avant, patins souples à l'arrière
741	769	769	785	769	785	769	785

CARACTÉRISTIQUES

- Siège rabattable pour l'emboîtement.
- Cadre en aluminium peint.
- Appuie-bras intégrés en plastique de couleur assortie au cadre.
- Roulettes rigides ou souples.
- Patins rigides ou souples
- Combinaison de roulettes et de patins

REMARQUES

Les cadres Very White et Clay ont des roulettes Light Grey.

Le cadre Ebony a des roulettes Ebony.

N K U Y

Fauteuil Kupp, siège recouvert



OPTIONS

Recouvrement	Finition du fauteuil	Finition du cadre	Roulettes
Tissu	HG Ebony	52 Ebony	~ Roulettes rigides
Cuir	HF Very White	83 Very White	A Roulettes souples
	HN Poppy	85 Clay	B Patins rigides
	HR Cordon Blue		C Patins souples
	HQ Matcha Green		E Patins rigides à l'avant et roulettes rigides à l'arrière
	HP Lentil		F Patins souples à l'avant et roulettes souples à l'arrière
	HH Medium Grey		G Roulettes rigides à l'avant et patins rigides à l'arrière
	HK Greystone		H Roulettes souples à l'avant et patins souples à l'arrière
	NH Clay		

COMMANDE TYPE

NKUY E523	HG	52	A
------------------	-----------	-----------	----------

PRIX

TFC/ Cat. 1	TFC/ Cat. 2	Cat. 3	Cat. 4	Cat. 5	Cat. 6	Cat. 7	Cat. 8	Cat. 9	Cat. 10
815	834	850	863	879	892	908	921	937	951
Cuir LA	Cuir LB	Cuir LC	Cuir LD						
951	966	980	995						

Le cas échéant :

- Roulettes souples (A) ajouter 28
- Patins rigides (B) ajouter 28
- Patins souples (C) ajouter 43
- Patins rigides à l'avant et roulettes rigides à l'arrière (E) ajouter 28
- Patins souples à l'avant et roulettes souples à l'arrière (F) ajouter 43
- Roulettes rigides à l'avant et patins rigides à l'arrière (G) ajouter 28
- Roulettes souples à l'avant et patins souples à l'arrière (H) ajouter 43

fauteuils polyvalents

N K U X

Chaise Kupp, siège en plastique



CARACTÉRISTIQUES

- Siège rabattable pour l'emboîtement.
- Cadre en aluminium peint.
- Roulettes rigides ou souples.
- Patins rigides ou souples
- Combinaison de roulettes et de patins

REMARQUES

Les cadres Very White et Clay ont des roulettes Light Grey.
Le cadre Ebony a des roulettes Ebony.

OPTIONS

Finition de la chaise		Finition du cadre	Roulettes
HG Ebony		52 Ebony	Roulettes rigides
HF Very White		83 Very White	A Roulettes souples
HN Poppy		85 Clay	B Patins rigides
HR Cordon Blue			C Patins souples
HQ Matcha Green			E Patins rigides à l'avant et roulettes rigides à l'arrière
HP Lentil			F Patins souples à l'avant et roulettes souples à l'arrière
HH Medium Grey			G Roulettes rigides à l'avant et patins rigides à l'arrière
HK Greystone			H Roulettes souples à l'avant et patins souples à l'arrière
NH Clay			

COMMANDE TYPE

NKUX HG	52	A
----------------	-----------	----------

PRIX

Roulettes rigides	Roulettes souples	Patins rigides	Patins souples	Patins rigides à l'avant, roulettes rigides à l'arrière	Patins souples à l'avant, roulettes souples à l'arrière	Roulettes rigides à l'avant, patins rigides à l'arrière	Roulettes souples à l'avant, patins souples à l'arrière
675	703	703	718	703	718	703	718

CARACTÉRISTIQUES

- Siège rabattable pour l'emboîtement.
- Cadre en aluminium peint.
- Roulettes rigides ou souples.
- Patins rigides ou souples
- Combinaison de roulettes et de patins

REMARQUES

Les cadres Very White et Clay ont des roulettes Light Grey.
Le cadre Ebony a des roulettes Ebony.

N K U Z
Chaise Kupp, siège recouvert



OPTIONS

Finition du recouvrement	Finition de la chaise	Finition du cadre	Roulettes
Tissu	HG Ebony	52 Ebony	Roulettes rigides
Cuir	HF Very White	83 Very White	A Roulettes souples
	HN Poppy	85 Clay	B Patins rigides
	HR Cordon Blue		C Patins souples
	HQ Matcha Green		E Patins rigides à l'avant et roulettes rigides à l'arrière
	HP Lentil		F Patins souples à l'avant et roulettes souples à l'arrière
	HH Medium Grey		G Roulettes rigides à l'avant et patins rigides à l'arrière
	HK Greystone		H Roulettes souples à l'avant et patins souples à l'arrière
	NH Clay		

COMMANDE TYPE

NKUZ E523	HG	52	A
------------------	-----------	-----------	----------

PRIX

Cat. 1	TFC/ Cat. 2	CFC/ Cat. 3	Cat. 4	Cat. 5	Cat. 6	Cat. 7	Cat. 8	Cat. 9	Cat. 10
746	767	783	796	812	826	841	855	870	884
Cuir LA	Cuir LB	Cuir LC							
899	913	929							

Le cas échéant :

Roulettes souples (A)	ajouter 28
Patins rigides (B)	ajouter 28
Patins souples (C)	ajouter 43
Patins rigides à l'avant et roulettes rigides à l'arrière (E)	ajouter 28
Patins souples à l'avant et roulettes souples à l'arrière (F)	ajouter 43
Roulettes rigides à l'avant et patins rigides à l'arrière (G)	ajouter 28
Roulettes souples à l'avant et patins souples à l'arrière (H)	ajouter 43

aperçu du fauteuil occo

Occo est un fauteuil polyvalent et confortable au style contemporain et épuré. Il offre des possibilités d'aménagement diverses pour les cafés et les coins-repas, les centres des congrès, les aires de réunion, les salles de conférence et les espaces multifonctionnels.

Fauteuil Occo – 4 pattes (NWOG)



finition du fauteuil



gamme



Fauteuil Occo –
4 pattes
(NWOG)

aperçu du fauteuil occo (suite)

Occo est un fauteuil polyvalent et confortable au style contemporain et épuré. Il offre des possibilités d'aménagement diverses pour les cafés et les coins-repas, les centres des congrès, les aires de réunion, les salles de conférence et les espaces multifonctionnels.

Fauteuil Occo – base en étoile (NWOW)



finition du fauteuil



Ebony Atrium Coordonnée Grey
White Latte

gamme



Fauteuil Occo –
base en étoile
(NWOW)

occo – dimensions et exigences relatives au recouvrement

features

- Conçu et testé pour des utilisateurs pesant au plus 300 lb.
- Conforme aux normes ANSI/BIFMA.

poids

Fauteuil Occo – 4 pattes	13 lbs
--------------------------	--------

Fauteuil Occo – 4 pattes

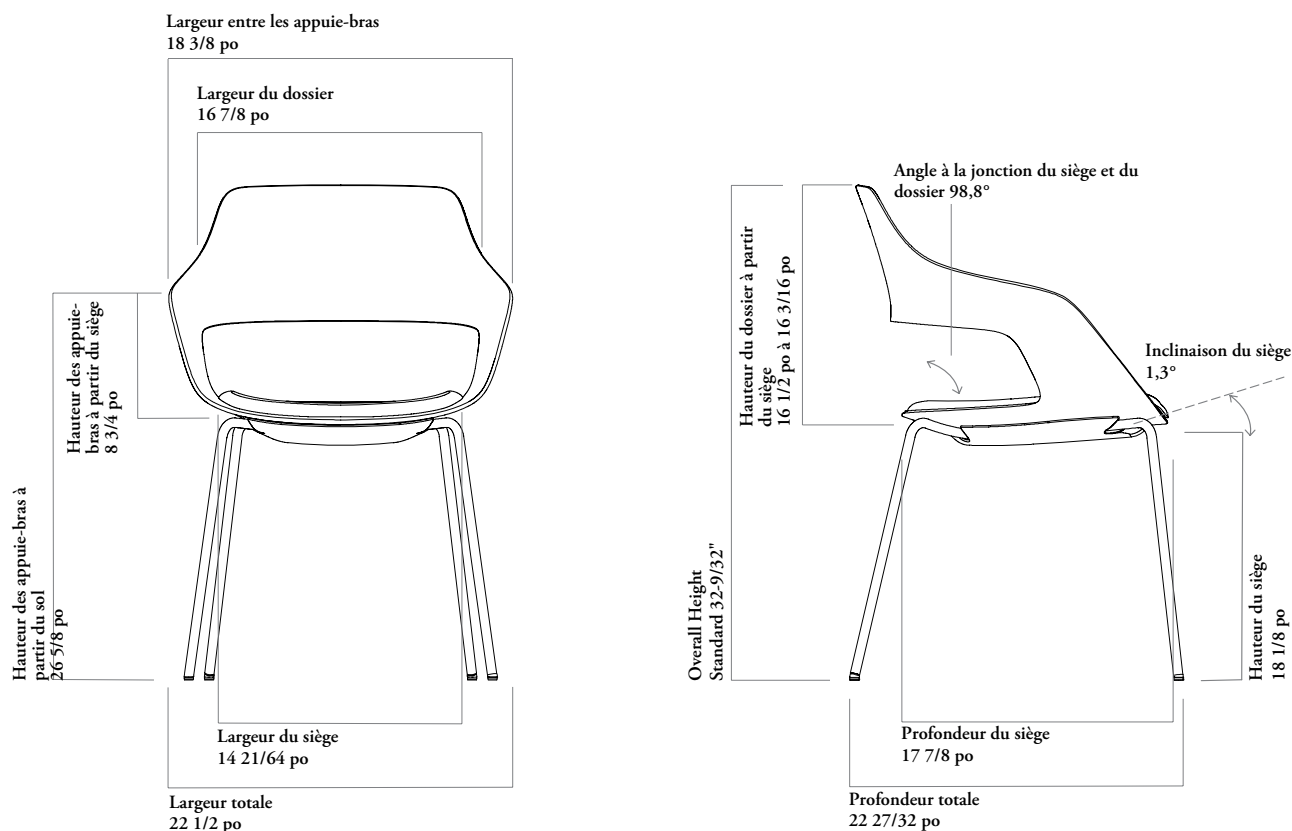

Besoins en TFC/CFC

Le sens et la répétition du motif peuvent augmenter la quantité de tissu nécessaire.

Arrondissez toujours la quantité de cuir à la hausse, car le rendement du cuir peut varier de 60 % à 80 % en fonction de la qualité, de la grandeur et de la forme de la peau, ainsi que de la quantité de taches et de leur emplacement.

RECOUVREMENT

	TFC [verges]	CFC [pi ²]
Fauteuil – 4 pattes	0,35	5

occo – dimensions et exigences relatives au recouvrement (suite)

caractéristiques

- Conçu et testé pour des utilisateurs pesant au plus 300 lb.
- Conforme aux normes ANSI/BIFMA.
- Équipé de roulettes rigides conçues pour les tapis.
- Roulettes souples convenant aux surfaces rigides également offertes.
- Mécanisme basculant-pivotant.

poids

Fauteuil Occo – base en étoile	25 lb
--------------------------------	-------

Fauteuil Occo – base en étoile

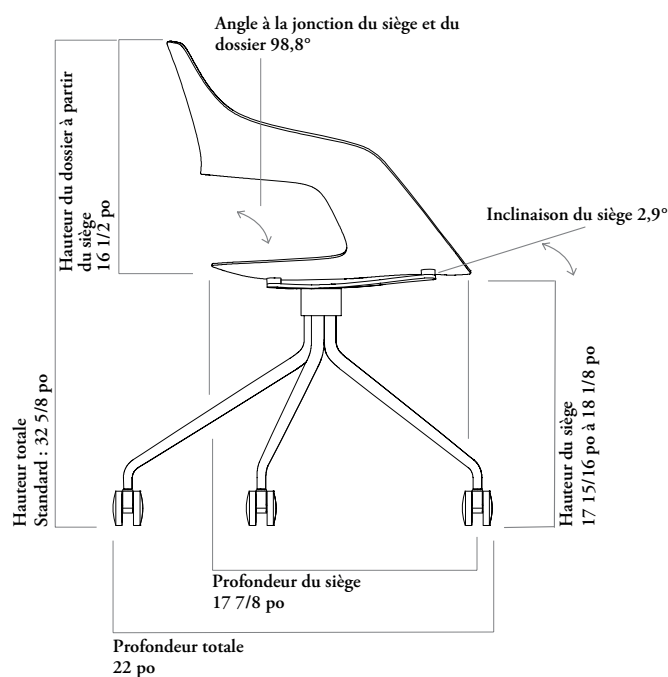
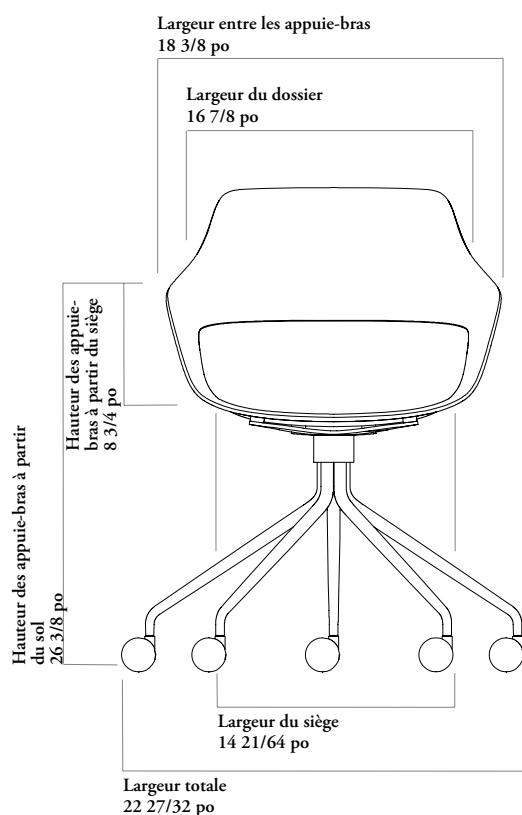

Besoins en TFC/CFC

Le sens et la répétition du motif peuvent augmenter la quantité de tissu nécessaire.

Arrondissez toujours la quantité de cuir à la hausse, car le rendement du cuir peut varier de 60 % à 80 % en fonction de la qualité, de la grandeur et de la forme de la peau, ainsi que de la quantité de taches et de leur emplacement.

RECOUVREMENT

	TFC [verges]	CFC [pi²]
Fauteuil – base en étoile	0,35	5

aménagements avec les fauteuils occo

Les fauteuils Occo ont divers usages dans les milieux de travail.

espaces multifonctionnels

Les fauteuils Occo conviennent parfaitement aux utilisations de courte durée dans une cafétéria, un bistro ou une aire de rencontre informelle.



salles de réunion et de conférence

Les fauteuils Occo à roulettes conviennent aux utilisations de courte durée dans les salles de réunion.



enceintes

Les fauteuils Occo conviennent bien aux enceintes et aux postes de travail ponctuel où l'utilisateur doit effectuer de brèves tâches.



aires ouvertes

Les fauteuils Occo conviennent aux utilisations de courte durée dans les aires ouvertes, lorsque l'utilisateur a besoin d'un espace de travail qui ne lui est pas réservé. Les modèles avec et sans roulettes se marient bien.



fauteuils polyvalents

N W O G

Fauteuil Occo – 4 pattes

CARACTÉRISTIQUES

- Coquille moulée avec découpe.
- Siège recouvert de cuir ou de tissu en option.
- Conçu et testé pour des utilisateurs pesant au plus 300 lb.
- Équipé de patins rigides par défaut; patins souples en option.
- Non empilable.



OPTIONS

Recouvrement du siège	Finition du recouvrement	Finition du fauteuil	Patins
N Non	Tissu	8B Ebony	Patins rigides
Y Oui	Cuir	8D Atrium White 7R Latte Coordinate 7T Grey	B Patins souples

COMMANDE TYPE

NWOG Y	E532	8B	B
---------------	-------------	-----------	----------

DESCRIPTION

Siège non recouvert et patins rigides
Siège non recouvert et patins souples

PRIX

564

581

	Cat. 1	TFC/ Cat. 2	CFC/ Cat. 3	Cat. 4	Cat. 5	Cat. 6	Cat. 7	Cat. 8	Cat. 9	Cat. 10
Siège recouvert	739	760	778	799	822	838	858	879	899	918
		Cuir LA	Cuir LB	Cuir LC	Cuir LD					
Siège recouvert	918	938	959	959						

Patins souples (B) : ajouter 17

CARACTÉRISTIQUES

- Coquille moulée avec découpe.
- Siège recouvert de cuir ou de tissu en option.
- Conçu et testé pour des utilisateurs pesant au plus 300 lb.
- Équipé de roulettes rigides par défaut; roulettes souples en option.
- Mécanisme basculant-pivotant.

N W O W

Fauteuil Occo – base en étoile



Siège non recouvert



Siège recouvert

OPTIONS

Recouvrement du siège	Finition du recouvrement	Finition du fauteuil	Roulettes
N Non	Tissu	8B Ebony	Roulettes rigides
Y Oui	Cuir	8D Atrium White 7R Latte Coordinate 7T Grey	B Roulettes souples

COMMANDE TYPE

NWOW Y	E532	8B	B
---------------	-------------	-----------	----------

DESCRIPTION

PRIX

Siège non recouvert et roulettes rigides

947

Siège non recouvert et roulettes souples

974

	Cat. 1	TFC/ Cat. 2	CFC/ Cat. 3	Cat. 4	Cat. 5	Cat. 6	Cat. 7	Cat. 8	Cat. 9	Cat. 10
Siège recouvert	1122	1143	1161	1182	1202	1220	1241	1262	1283	1300

	Cuir LA	Cuir LB	Cuir LC	Cuir LD
Siège recouvert	1300	1321	1342	1342

Roulettes souples (B) : ajouter 28

aperçu du fauteuil sitara

Le Sitara offre un design raffiné et intemporel en plus d'un confort exceptionnel.

Sitara – Guest Chair (NSIG) (shown)

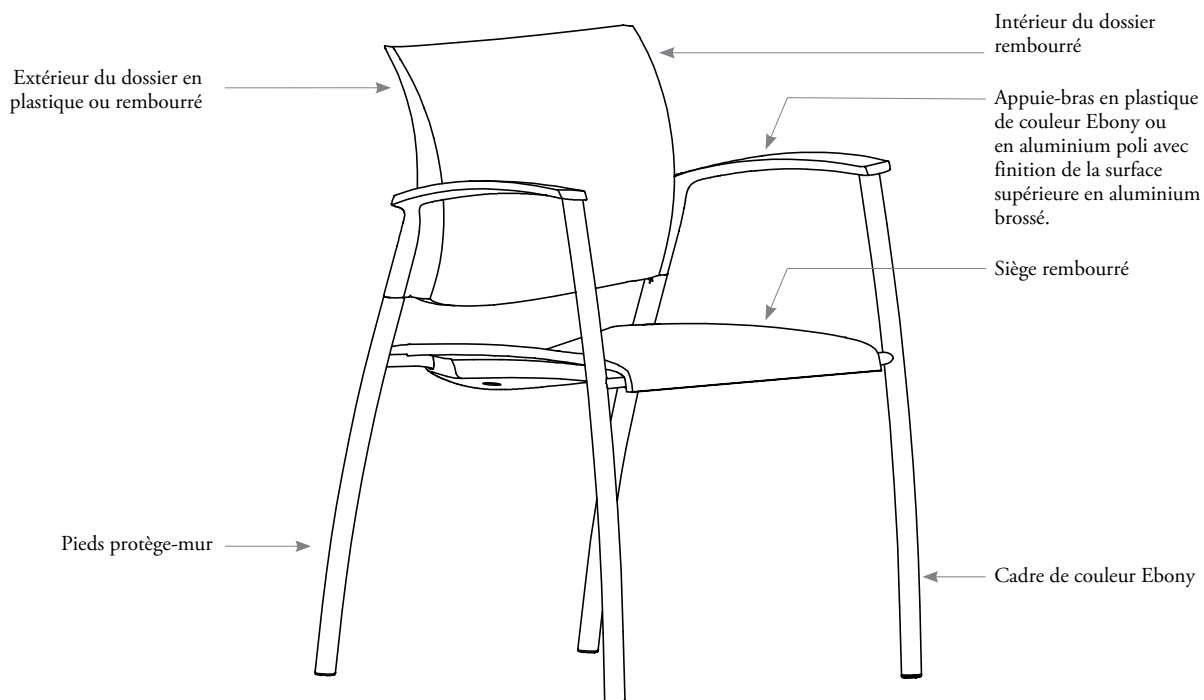

gamme



Fauteuil d'accueil Sitara
(NSIG)

sitara – dimensions et exigences relatives au recouvrement

caractéristiques

- Conçu et testé pour des utilisateurs pesant au plus 300 lb.

poids

Fauteuil polyvalent	22 lb
---------------------	-------

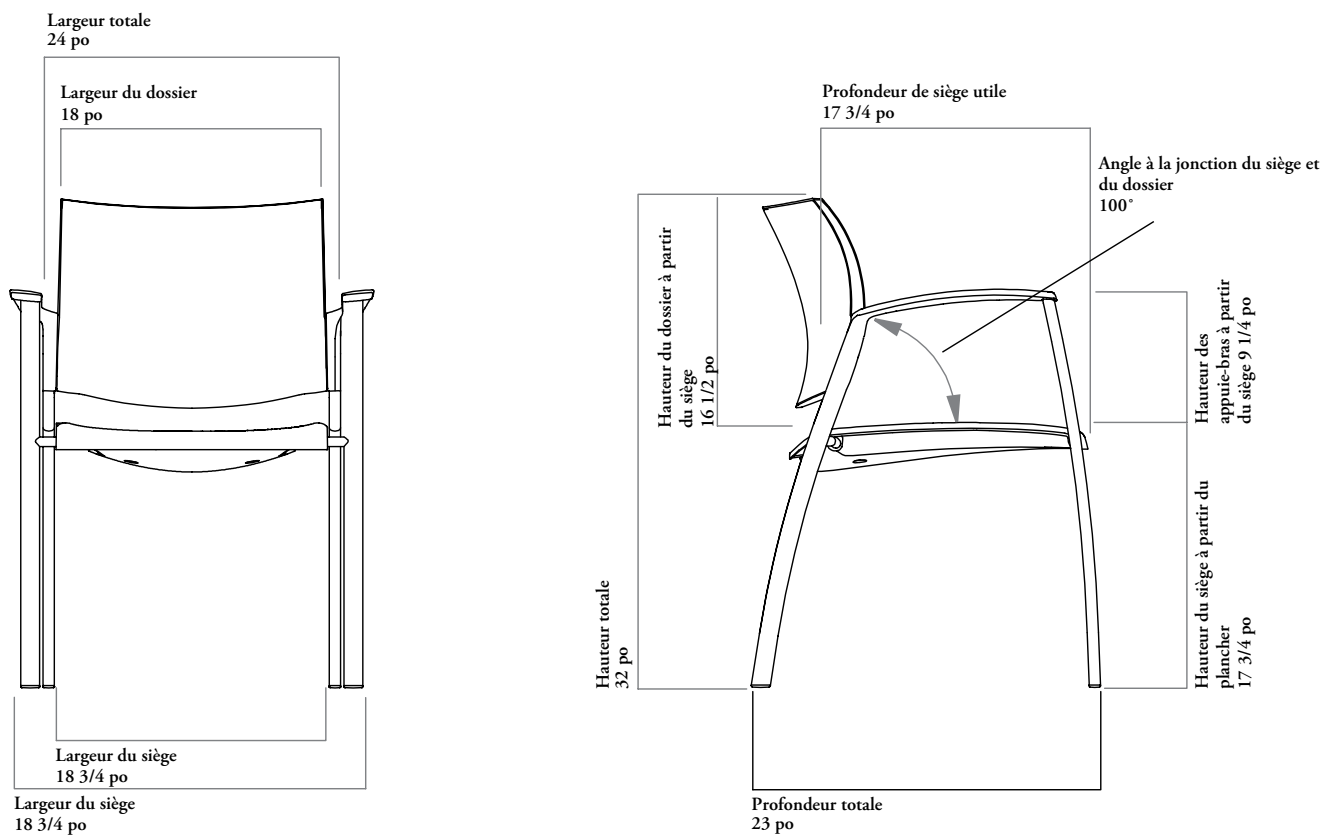

Besoins en TFC/CFC

Le sens et la répétition du motif peuvent augmenter la quantité de tissu nécessaire.

Arrondissez toujours la quantité de cuir à la hausse, car le rendement du cuir peut varier de 60 % à 80 % en fonction de la qualité, de la grandeur et de la forme de la peau, ainsi que de la quantité de taches et de leur emplacement.

	RECOUVREMENT UNIQUE		RECOUVREMENT DUO – SIÈGE		RECOUVREMENT DUO – DOSSIER	
	TFC [verges]	CFC [pi²]	TFC [verges]	CFC [pi²]	TFC [verges]	CFC [pi²]
Extérieur du dossier en plastique	1	18	3/4	6,5	3/4	11,5
Dossier et siège piqués	2	23	3/4	6,5	1 1/2	16,5

NSIG

Fauteuil d'accueil Sitara



CARACTÉRISTIQUES

- Le cadre est de couleur Ebony.
- Les appuie-bras de couleur Ebony sont en plastique.
- La finition de la surface supérieure des appuie-bras optionnels en aluminium poli est en aluminium brossé.

REMARQUES

Dossier et siège piqués : Tant l'intérieur que l'extérieur du dossier sont rembourrés et agrémentés d'une piqure.

Dossier et siège piqués : Tant l'intérieur que l'extérieur du dossier sont rembourrés et agrémentés d'une piqure. Le coussin de siège a une profondeur supplémentaire et des coutures apparentes.

Recouvrement unique : Siège et intérieur du dossier recouverts du même tissu.

Recouvrement duo : Siège et dossier recouverts de tissus différents. Le premier tissu indiqué est installé sur l'intérieur du dossier (utiliser cette catégorie de tissu pour établir le prix du fauteuil), et le deuxième, sur le siège. Le recouvrement duo fait l'objet d'un supplément.

L'option Cuir LD n'est pas offerte avec les fauteuils d'accueil Sitara.

OPTIONS

Style de dossier	Style de recouvrement	Recouvrement	Finition des appuie-bras
X Extérieur du dossier en plastique	S Recouvrement unique	Tissu	52 Ebony
F Dossier et siège piqués	D Recouvrement duo	Cuir	C9 Aluminium poli

COMMANDE TYPE

NSIG F	S	A101	52
---------------	----------	-------------	-----------

DESCRIPTION

Extérieur du dossier en plastique
Dossier et siège piqués
Extérieur du dossier en plastique
Dossier et siège piqués

PRIX

Cat. 1	TFC/ Cat. 2	CFC/ Cat. 3	Cat. 4	Cat. 5	Cat. 6	Cat. 7	Cat. 8	Cat. 9	Cat. 10
788	828	867	909	948	991	1029	1067	1110	1247
964	1023	1086	1145	1203	1268	1325	1384	1447	1654
Cuir LA	Cuir LB	Cuir LC	Cuir LD						
1247	1364	1611	s.o.						
1612	1717	2031	s.o.						

Recouvrement duo (D) :

ajouter 256

Appuie-bras en aluminium poli (C9) :

ajouter 169

présentation des tabourets et tables sprout

La collection de tabourets et de tables Sprout s'inspire de la nature et rappelle des fleurs bourgeonnantes, du feuillage et des branches de différentes tailles, à différents stades de leur croissance. Chaque meuble peut être disposé seul, comme une unique fleur dans un vase, ou regroupé dans un bouquet aux couleurs et aux textures similaires ou variées.



tabourets sprout

Solution conviviale et facilement déplaçable, les tabourets Sprout conviennent parfaitement aux espaces de travail, aux cabines, aux cafétérias, aux commerces et aux établissements d'enseignement.

Ils sont offerts en trois hauteurs :

- Hauteur fauteuil de travail
- Hauteur comptoir
- Hauteur bar



tables rondes sprout

Les tables rondes Sprout, dotées d'une base à ligne tulipe, s'adaptent à tous les environnements et s'agencent à merveille aux tabourets Sprout.

Elles sont offertes en quatre hauteurs :

- Hauteur fauteuil de détente
- Hauteur fauteuil de travail
- Hauteur comptoir
- Hauteur bar



tables carrées à coins arrondis sprout

Les tables carrées à coins arrondis Sprout, aussi dotées d'une base à ligne tulipe, s'adaptent à tous les environnements et s'agencent à merveille aux tabourets Sprout.

Elles sont offertes en quatre hauteurs :

- Hauteur fauteuil de détente
- Hauteur fauteuil de travail
- Hauteur comptoir
- Hauteur bar

aperçu des tabourets sprout

Solution conviviale et facilement déplaçable, le tabouret Sprout convient parfaitement aux espaces de travail, aux cabines, aux cafétérias, aux cafés, aux commerces et aux établissements d'enseignement. Il est offert en différentes options de hauteurs fixes (fauteuil de travail, comptoir ou bar), ce qui le rend sûr et adapté à un usage commercial.

Tabouret Sprout (NSPS)

Le siège de grande taille peut être recouvert de n'importe quel tissu classé de Teknion dans l'offre de Luum.

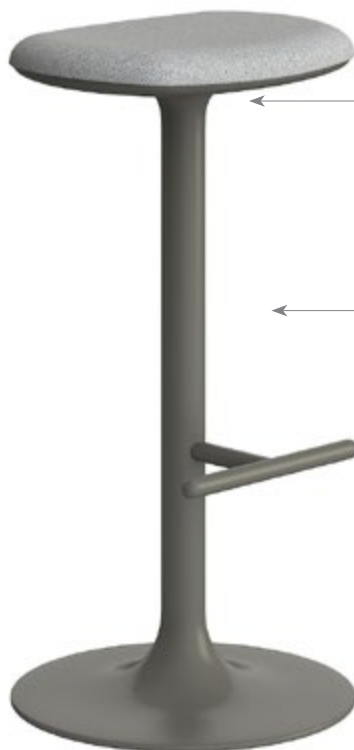

Le siège pivotant sur 360° permet un usage multidirectionnel et facilite l'accès dans les espaces restreints. La hauteur du siège est fixe, ce qui assure un effet visuel uniforme et une sécurité accrue dans les espaces publics.

Le cadre en métal robuste et la base à ligne tulipe sont offerts dans toutes les finitions peintes de Teknion (Foundation, Mica, Accent et Zones). Les finitions peintes blanches ou d'une autre couleur pâle sont déconseillées pour les zones à fort achalandage ou à faible entretien.

Les modèles hauteur bar et comptoir sont équipés d'un repose-pieds en métal. Le repose-pieds pivote avec le siège.

Patins protecteurs multisurfaces en feutre.

gamme

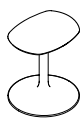

Hauteur fauteuil
(NSPST)

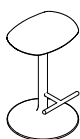

Hauteur comptoir
(NSPSC)

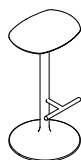

Hauteur bar
(NSPSB)

tabourets sprout – dimensions et exigences relatives au recouvrement

caractéristiques

- Conçus et testés pour des utilisateurs pesant au plus 300 lb.
- Conformes aux normes ANSI/BIFMA.
- Les dimensions généreuses et les bords arrondis du tabouret Sprout assurent un confort accru.

poids

Hauteur fauteuil de travail	17 lb
Hauteur comptoir	19 lb
Hauteur bar	20 lb

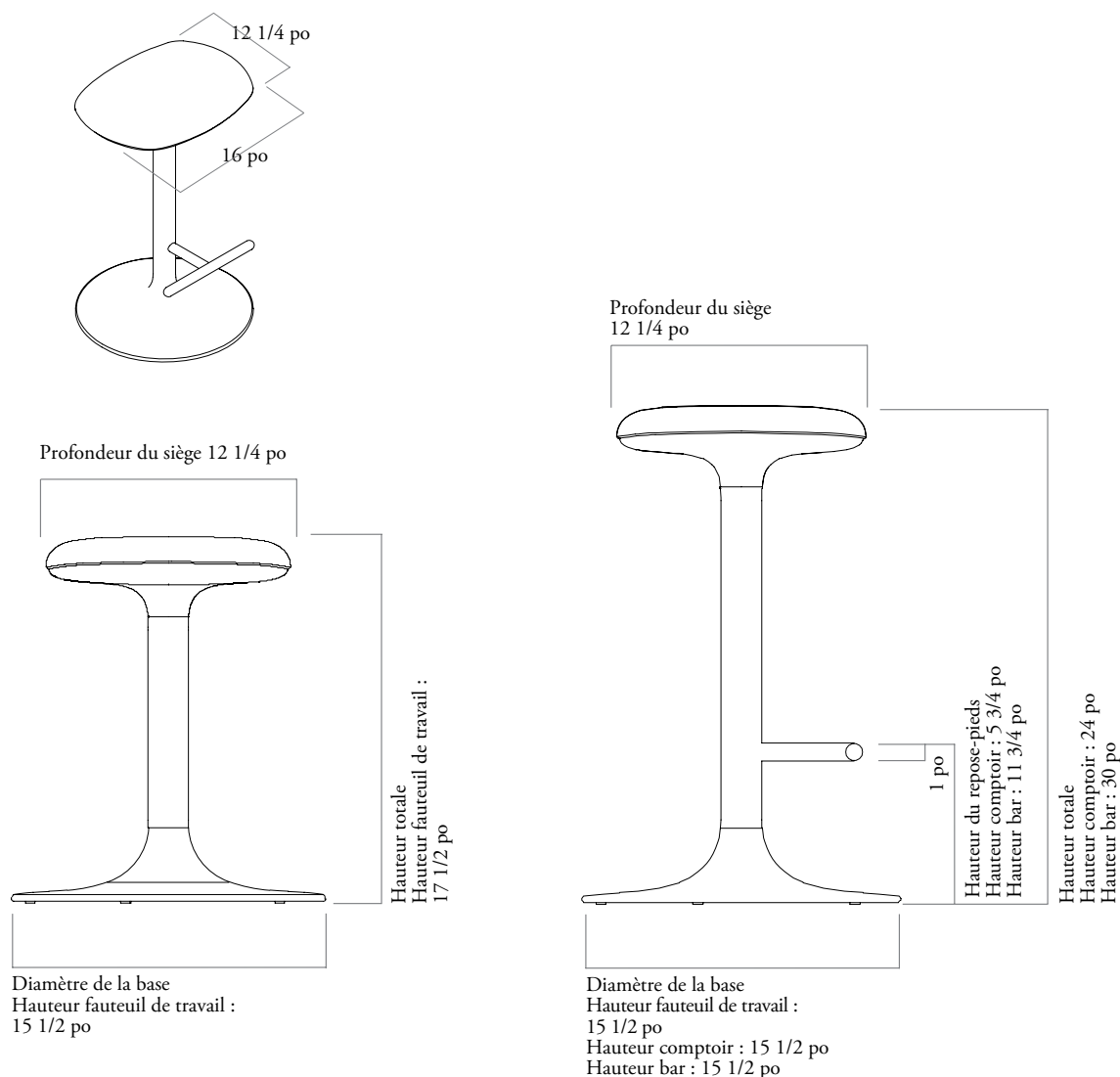

Besoins en TFC/CFC

Le sens et la répétition du motif peuvent augmenter la quantité de tissu nécessaire.

Arrondissez toujours la quantité de cuir à la hausse, car le rendement du cuir peut varier de 60 % à 80 % en fonction de la qualité, de la grandeur et de la forme de la peau, ainsi que de la quantité de taches et de leur emplacement.

RECOUVREMENT UNIQUE

	TFC [verges]	CFC [pi ²]
Haut. fauteuil de travail	0,5	2,5
Hauteur bar	0,5	2,5
Hauteur comptoir	0,5	2,5

aménagements avec les tabourets sprout

Les tabourets Sprout ont divers usages dans les milieux de travail.

- Les tabourets Sprout ont divers usages dans les milieux de travail.

Les tabourets Sprout sont offerts en trois hauteurs :

- Hauteur fauteuil de travail
- Hauteur comptoir
- Hauteur bar

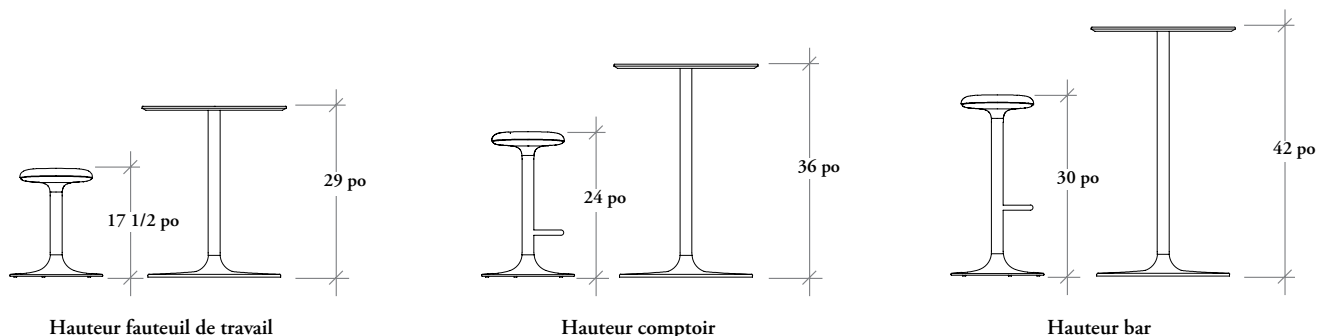

Les tabourets Sprout s'intègrent à diverses configurations pour créer différents espaces de travail et environnements en entreprise ou dans des milieux commerciaux, publics ou résidentiels.

espaces de travail



Une solution compacte et sympathique d'allure contemporaine pour accueillir des visiteurs de manière informelle à un poste de travail.

espaces privés d'appoint



Les tabourets Sprout de hauteur bar cadrent parfaitement dans les cabines Tek Booth et permettent d'y entrer et d'en sortir facilement grâce à leur siège pivotant.

aménagements avec les tabourets sprout (suite)

zones de détente



Les tabourets Sprout s'agencent à d'autres gammes comme Zones, Banqs et Teknion DNA pour servir de sièges d'appoint.

cafés et aires d'accueil



Ils s'agencent à des tables Sprout et à des banquettes Banqs pour créer des espaces intéressants aux hauteurs variées dans une cafétéria.

espaces collaboratifs



établissements d'enseignement



Les tissus de recouvrement Luum en polyuréthane offrent une durabilité accrue.

commerces

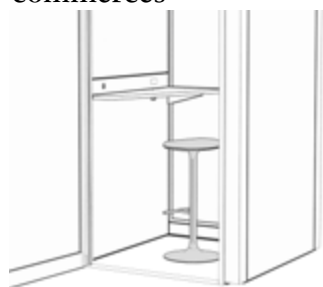

Les tabourets Sprout peuvent servir de sièges d'appoint pour les clients ou d'endroit où déposer ses sacs au comptoir-caisse.

aperçu des tables sprout

Table ronde Sprout (NSPR)

Le dessus fait 1 po d'épaisseur.
 Finition du dessus :
 Stratifié Foundation, stratifié
 Zones, coloris uni, Flintwood ou
 placage de bois naturel.
 Style de chant :
 Garniture plate ou chant découpé
 plein.



Base :
 Cadre et base en métal peint robustes
 assortis à ceux des tabourets Sprout.
 Offerte dans toutes les finitions
 peintes de Teknion : Foundation,
 Mica, Accent ou Zones. Les finitions
 peintes blanches ou d'une autre
 couleur pâle sont déconseillées pour
 les zones à fort achalandage ou à
 faible entretien.
 Patins protecteurs multisurfaces en
 feutre.

(Illustrée : Table ronde Sprout,
 diamètre de 24 po, hauteur bar)

Offerte dans les formats suivants :

- Diamètre de 24 po
- Diamètre de 30 po

gamme

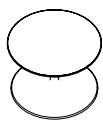

Table ronde Sprout,
 hauteur fauteuil de
 détente
 (NSPRL)

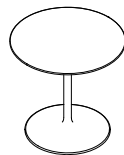

Table ronde Sprout,
 hauteur fauteuil de
 travail
 (NSPRT)

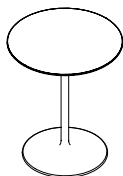

Table ronde Sprout,
 hauteur comptoir
 (NSPRC)

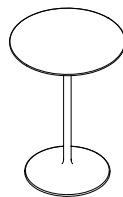

Table ronde Sprout,
 hauteur bar
 (NSPRB)

aperçu des tables sprout (suite)

Table carrée à coins arrondis Sprout (NSPT)

Le dessus fait 1 po d'épaisseur.
Finition du dessus :
Stratifié Foundation,
stratifié Zones, coloris uni,
Flintwood ou placage de
bois naturel.



Style de garniture de chant :
Garniture plate ou chant
découpé plein.

Base :
Cadre et base en métal peint
robustes assortis à ceux des
tabourets Sprout.
Offerte dans toutes les
finitions peintes de Teknion :
Foundation, Mica, Accent ou
Zones. Les finitions peintes
blanches ou d'une autre couleur
pâle sont déconseillées pour les
zones à fort achalandage ou à
faible entretien.

Patins protecteurs
multisurfaces en feutre.

(Illustrée : Table carrée à coins arrondis
Sprout, 30 po de profondeur x 30 po de
largeur, hauteur fauteuil de travail)

Offerte dans les formats suivants :

- 24 po P x 24 po La

- 30 po P x 30 po La

gamme

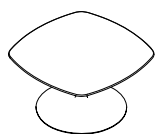

Table carrée à coins
arrondis Sprout,
hauteur fauteuil de
détente
(NSPTL)

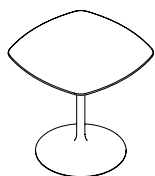

Table carrée à coins
arrondis Sprout,
hauteur fauteuil
de travail
(NSPTT)

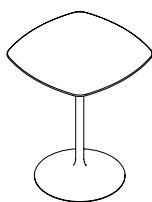

Table carrée à coins
arrondis Sprout,
hauteur comptoir
(NSPTC)

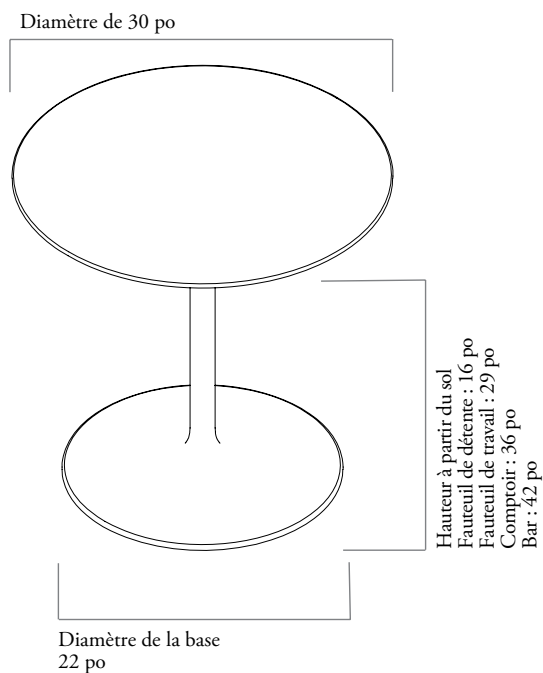
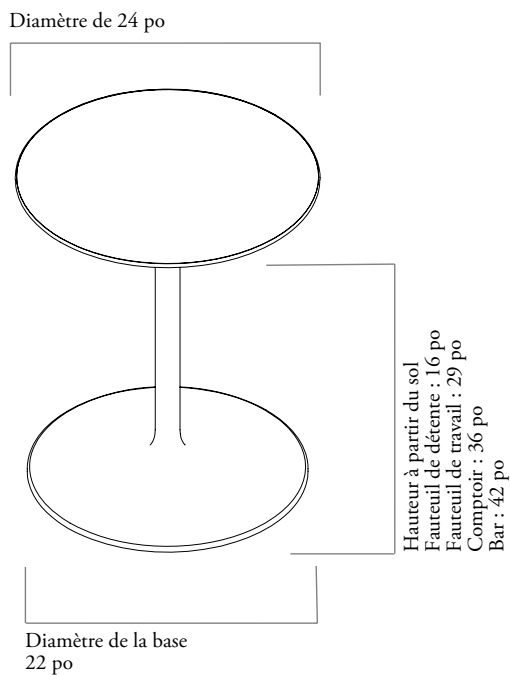

Table carrée à coins
arrondis Sprout,
hauteur bar
(NSPTB)

tables sprout – dimensions et exigences relatives aux matériaux

poids

Table ronde Sprout, hauteur fauteuil de détente, 24 po	69 lb
Table ronde Sprout, hauteur fauteuil de détente, 30 po	76 lb
Table ronde Sprout, hauteur fauteuil de travail, 24 po	71 lb
Table ronde Sprout, hauteur fauteuil de travail, 30 po	78 lb
Table ronde Sprout, hauteur comptoir, 24 po	72 lb
Table ronde Sprout, hauteur comptoir, 30 po	79 lb
Table ronde Sprout, hauteur bar, 24 po	73 lb
Table ronde Sprout, hauteur bar, 30 po	80 lb



sprout tables dimensions & material requirements (continued)

poids

Table carrée Sprout, hauteur fauteuil de détente, 24 po	La71 lb
Table carrée Sprout, hauteur fauteuil de détente, 30 po	La79 lb
Table carrée Sprout, hauteur fauteuil de travail, 24 po	La73 lb
Table carrée Sprout, hauteur fauteuil de travail, 30 po	La81 lb
Table carrée Sprout, hauteur comptoir, 24 po	La 74 lb
Table carrée Sprout, hauteur comptoir, 30 po	La 82 lb
Table carrée Sprout, hauteur bar, 24 po	La 75 lb
Table carrée Sprout, hauteur bar, 30 po	La 83 lb

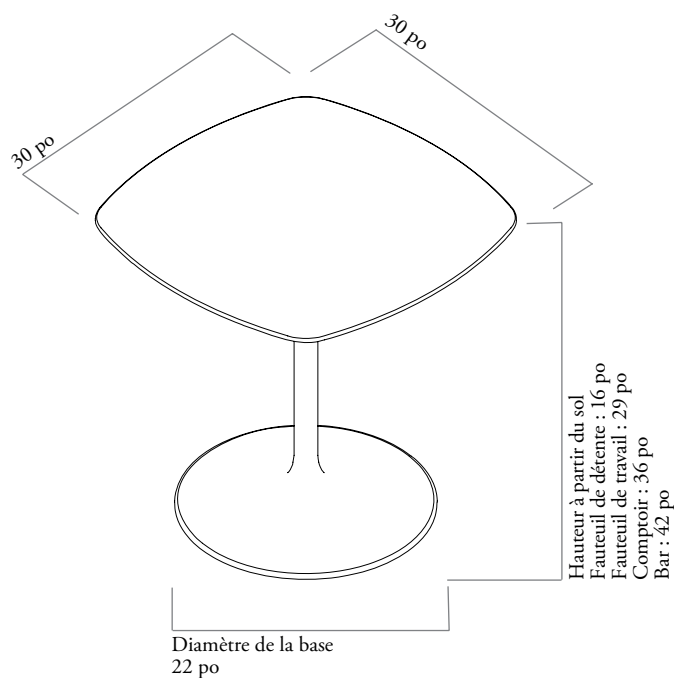
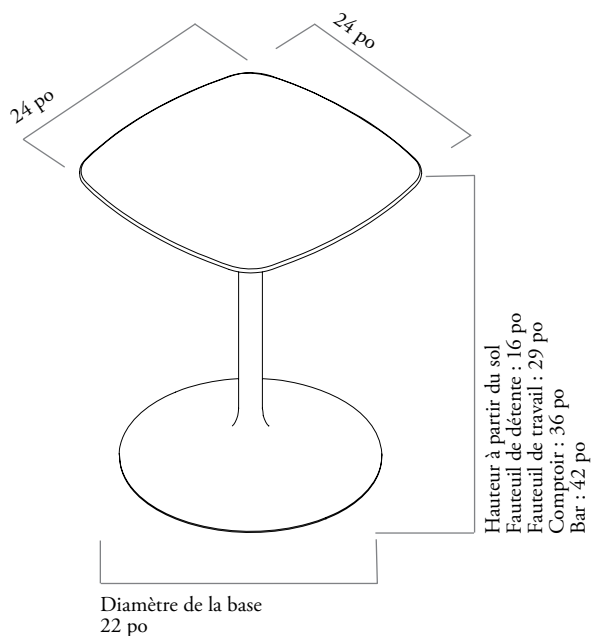

aménagements avec les tables sprout

Les tables Sprout peuvent être utilisées avec les tabourets Sprout, avec d'autres chaises ou tabourets ou même seules.

Les tables Sprout sont offertes en hauteur fauteuil de détente, fauteuil de travail, comptoir et bar, convenant ainsi à différents styles de réunions.

espaces de détente

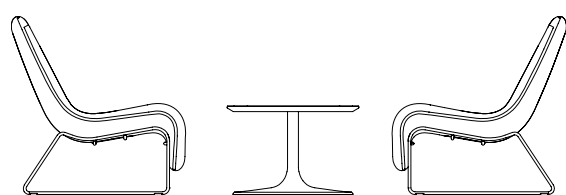

Hauteur fauteuil de détente (16 po)

aires de tâches et de réunions ponctuelles

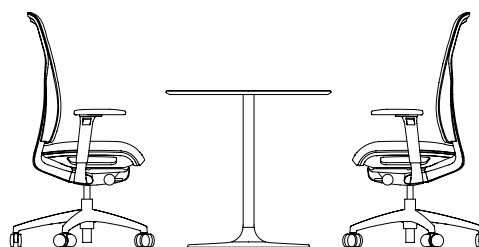

Hauteur fauteuil de travail (29 po)

postes de travail d'appoint

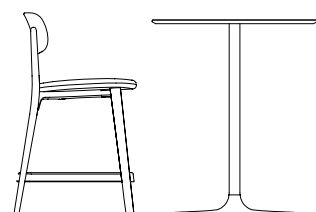

Hauteur comptoir (36 po)

aires d'accueil et de réception

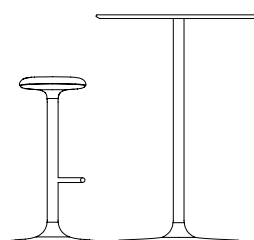

Hauteur bar (42 po)

aménagements avec les tables sprout (suite)

Les hauteurs fauteuil de travail, comptoir et bar des tabourets Sprout concordent avec celles des tables du même nom. Il importe de tenir compte de ce qui suit dans les aménagements comportant des tables Sprout.

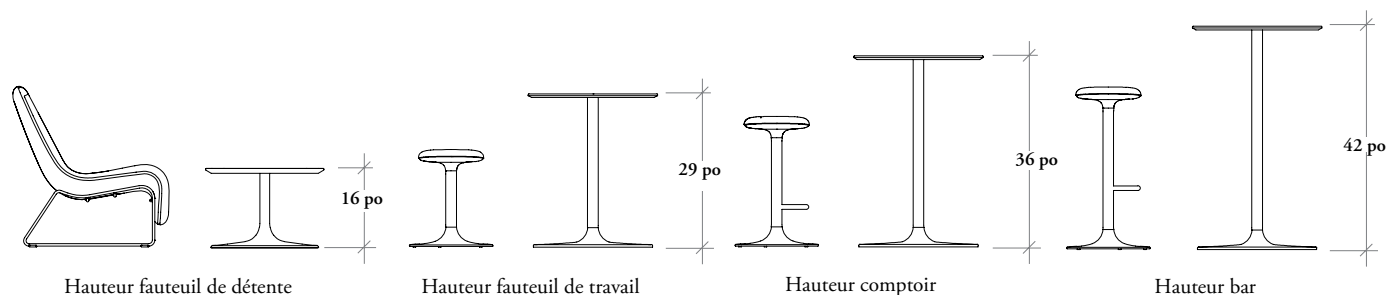

usage recommandé

Voici les usages recommandés des tables Sprout pour assurer un espace personnel et un espace de travail adéquats.

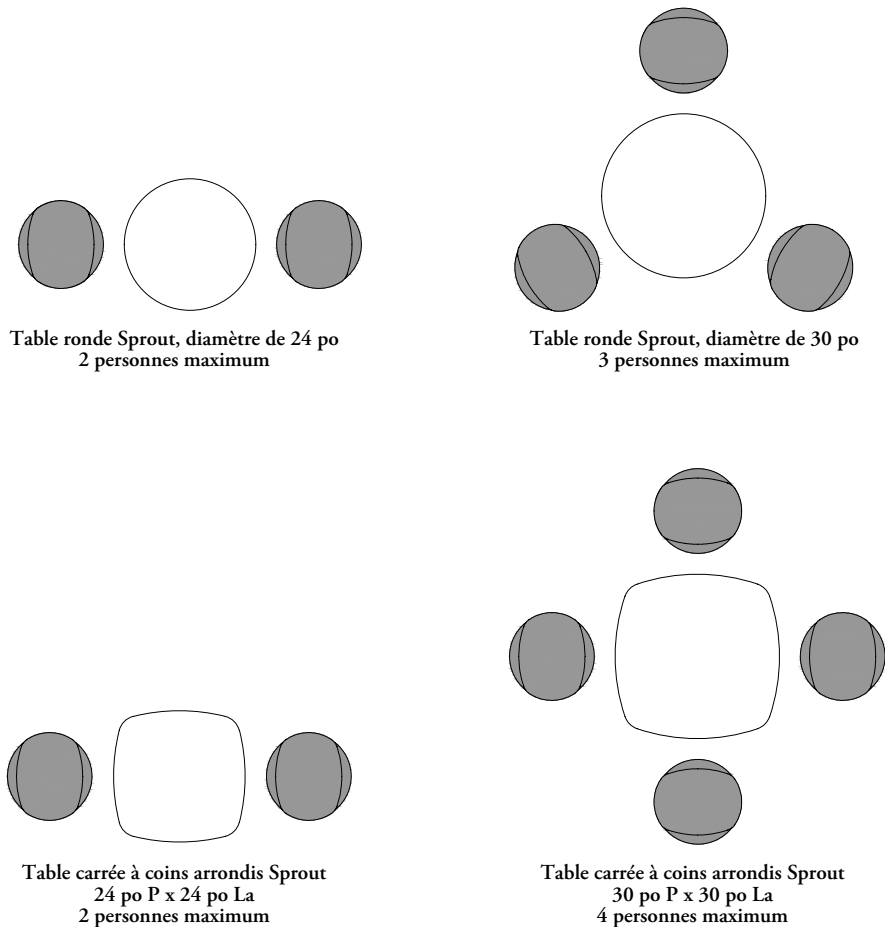

NSPS Tabouret Sprout

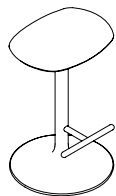

CARACTÉRISTIQUES

- Solution conviviale et facilement déplaçable, idéale pour les espaces de travail, les cabines, les cafétérias, les cafés, les commerces et les établissements d'enseignement.
- S'agence notamment aux tables Sprout. La hauteur fauteuil de travail convient à une table ou à une surface de travail d'une hauteur de 29 po; la hauteur comptoir convient à un comptoir d'une hauteur de 36 po; la hauteur bar convient à un bar d'une hauteur de 42 po.
- Capacité de 300 lb.
- Siège de grande taille qui pivote sur 360°, parfait pour les petits espaces et pour favoriser le mouvement.
- Hauteur de siège fixe assurant un effet visuel uniforme et une sécurité accrue dans les espaces publics.
- Modèles hauteur comptoir et hauteur bar équipés d'un repose-pieds qui pivote avec le siège.
- Recouvrement de siège unique.
- Patins protecteurs multisurfaces en feutre.
- Entièrement assemblé.

REMARQUES

Cadre et base en métal robustes offerts dans toutes les finitions peintes de Teknion, qui s'harmonisent avec les tables Sprout et les tissus de recouvrement Luum.

OPTIONS

Hauteur	Recouvrement du siège	Finition de la base
T Fauteuil de travail	Tissu	Foundation
C Hauteur comptoir	Cuir	Mica
B Hauteur bar		Accent

COMMANDE TYPE

NSPS C	E515	25
--------	------	----

DESCRIPTION

Tabouret Sprout, hauteur fauteuil de travail (T)
Tabouret Sprout, hauteur comptoir (C)
Tabouret Sprout, hauteur bar (B)
Tabouret Sprout, hauteur fauteuil de travail (T)
Tabouret Sprout, hauteur comptoir (C)
Tabouret Sprout, hauteur bar (B)

PRIX

Cat. 1	TFC/ Cat. 2	CFC/ Cat. 3	Cat. 4	Cat. 5	Cat. 6	Cat. 7	Cat. 8	Cat. 9	Cat. 10
596	623	650	665	677	690	705	718	733	748
664	688	715	731	742	759	770	786	799	815
730	756	783	796	809	825	836	853	864	882
Cuir LA	Cuir LB	Cuir LC	Cuir LD						
930	984	1152	1209						
995	1051	1218	1274						
995	1051	1218	1274						

Base Mica :	ajouter 35
Base Accent :	ajouter 50
Base Greystone :	ajouter 35

CARACTÉRISTIQUES

- Tables d'appoint avec base à ligne tulipe idéales pour les espaces de travail, les enceintes, les cafétérias, les cafés, les commerces et les établissements d'enseignement.
- Dessus de table offerts dans toutes les finitions de stratifié, de Flintwood et de placage de bois naturel de Teknion. Les finitions Boutique Surfaces peuvent faire l'objet d'une commande spéciale.
- Patins protecteurs multisurfaces en feutre.

REMARQUES

Compacts, les dessus de table sont ronds (NSPR) et offerts en format de 24 po et de 30 po. Le dessus de 24 po est parfait pour y déposer un verre, tandis que le plus grand format offre suffisamment d'espace pour que quelques personnes puissent y manger, y socialiser ou y travailler.

La table ronde s'agence avec les tabourets Sprout (NSPS) et les tables carrées à coins arrondis Sprout (NSPT). La hauteur fauteuil de travail correspond à une hauteur de 29 po; la hauteur comptoir correspond à une hauteur de 36 po; la hauteur bar correspond à une hauteur de 42 po. Un modèle supplémentaire d'une hauteur de 16 po est conçu pour être utilisé avec des fauteuils de détente.

Cadre et base en métal robustes offerts dans toutes les finitions peintes de Teknion, qui s'harmonisent avec les tabourets Sprout.

NSPR Table ronde Sprout

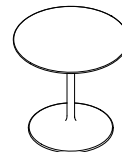

OPTIONS

Hauteur	Diamètre	Finition de la surface	Style de chant	Finition des garnitures	Finition de la base
L Fauteuil de détente	24	Foundation	8 Garniture plate	Couleurs de garnitures	Foundation
T Fauteuil de travail	30	Flintwood	9 Plat		Mica
C Comptoir		Placage de bois naturel	H Découpé plein		Accent
B Bar		Stratifié exclusif à Zones			

COMMANDE TYPE

NSPR T	24	2T	8	ST	24
---------------	-----------	-----------	----------	-----------	-----------

DESCRIPTION

PRIX

	STRATIFIÉ FOUNDATION		FLINTWOOD		STRATIFIÉ EXCLUSIF À ZONES		PLACAGE DE BOIS	
	Garniture plate	Découpé plein	Garniture plate	Découpé plein	Garniture plate	Découpé plein	Garniture plate	Découpé plein
Hauteur bar, 24 po	1226	1385	1934	2011	1226	1385	2275	2355
Hauteur bar, 30 po	1257	1426	1981	2061	1257	1426	2334	2414
Hauteur comptoir, 24 po	1212	1372	1920	2000	1212	1372	2262	2341
Hauteur comptoir, 30 po	1242	1414	1970	2050	1242	1414	2322	2402
Haut. fauteuil de détente, 24 po	1151	1312	1470	1550	1151	1312	1822	1902
Haut. fauteuil de détente, 30 po	1176	1348	1702	1779	1176	1348	2054	2132
Haut. fauteuil de travail, 24 po	1177	1336	1496	1576	1177	1336	1849	1927
Haut. fauteuil de travail, 30 po	1203	1375	1728	1806	1203	1375	2081	2159

Base Mica :	ajouter 56
Base Accent :	ajouter 71
Base en stratifié exclusif à Zones :	ajouter 56

fauteuils polyvalents

NSPT

Table carrée à coins arrondis Sprout

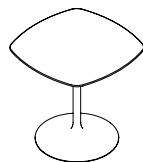

CARACTÉRISTIQUES

- Tables d'appoint avec base à ligne tulipe idéales pour les espaces de travail, les enceintes, les cafétérias, les cafés, les commerces et les établissements d'enseignement.
- Dessus de table offerts dans toutes les finitions de stratifié, de Flintwood et de placage de bois naturel de Teknion. Les finitions Boutique Surfaces peuvent faire l'objet d'une commande spéciale.
- Patins protecteurs multisurfaces en feutre.

REMARQUES

Compacts, les dessus de table sont carrés aux coins arrondis et offerts en format de 24 po x 24po ou de 30 po x 30 po. Le dessus de 24 po est parfait pour y déposer un verre, tandis que le plus grand format offre suffisamment d'espace pour que quelques personnes puissent y manger, y socialiser ou y travailler.

Tables d'appoint avec base à ligne tulipe idéales pour les espaces de travail, les enceintes, les cafétérias, les cafés, les commerces et les établissements d'enseignement.

S'agencent avec les tabourets Sprout (NSPS) et les tables rondes Sprout (NSPR). La hauteur fauteuil de travail correspond à une hauteur de 29 po; la hauteur comptoir correspond à une hauteur de 36 po; la hauteur bar correspond à une hauteur de 42 po. Un modèle supplémentaire d'une hauteur de 16 po est conçu pour être utilisé avec des fauteuils de détente.

Cadre et base en métal robustes offerts dans toutes les finitions peintes de Teknion, qui s'harmonisent avec les tabourets Sprout.

OPTIONS

Hauteur	Longueur	Finition de la surface	Style de chant	Finition des garnitures	Finition de la base
L Fauteuil de détente	24	Foundation	8 Garniture plate	Couleurs de garnitures	Foundation
T Fauteuil de travail	30	Flintwood	9 Plat		Mica
C Comptoir		Placage de bois naturel	H Découpé plein		Accent
B Bar		Stratifié exclusif à Zones			Placage de bois naturel

COMMANDE TYPE

NSPT T	24	2T	8	ST	24
---------------	-----------	-----------	----------	-----------	-----------

DESCRIPTION

PRIX

	STRATIFIÉ FOUNDATION		FLINTWOOD		STRATIFIÉ EXCLUSIF À ZONES		PLACAGE DE BOIS	
	Garniture plate	Découpé plein	Garniture plate	Découpé plein	Garniture plate	Découpé plein	Garniture plate	Découpé plein
Haut. fauteuil de détente, 24 po	1155	1326	1629	1709	1155	1326	1995	2073
Haut. fauteuil de détente, 30 po	1180	1337	1853	1933	1180	1337	2214	2296
Haut. fauteuil de travail, 24 po	1143	1314	1617	1697	1143	1314	1980	2060
Haut. fauteuil de travail, 30 po	1167	1325	1839	1919	1167	1325	2203	2281
Hauteur comptoir, 24 po	1109	1267	1414	1494	1109	1267	1777	1857
Hauteur comptoir, 30 po	1131	1302	1637	1714	1131	1302	2000	2080
Hauteur bar, 24 po	1136	1293	1441	1521	1136	1293	1804	1884
Hauteur bar, 30 po	1158	1328	1661	1741	1158	1328	2027	2107

Base Mica :	ajouter 56
Base Accent :	ajouter 71
Base en stratifié exclusif à Zones :	ajouter 56

aperçu du fauteuil synapse

Le Synapse est un fauteuil d'appoint en bois de style contemporain qui combine menuiserie traditionnelle et ensemble prêt à assembler unique en son genre.

Fauteuil d'accueil en bois Synapse (NSYN)

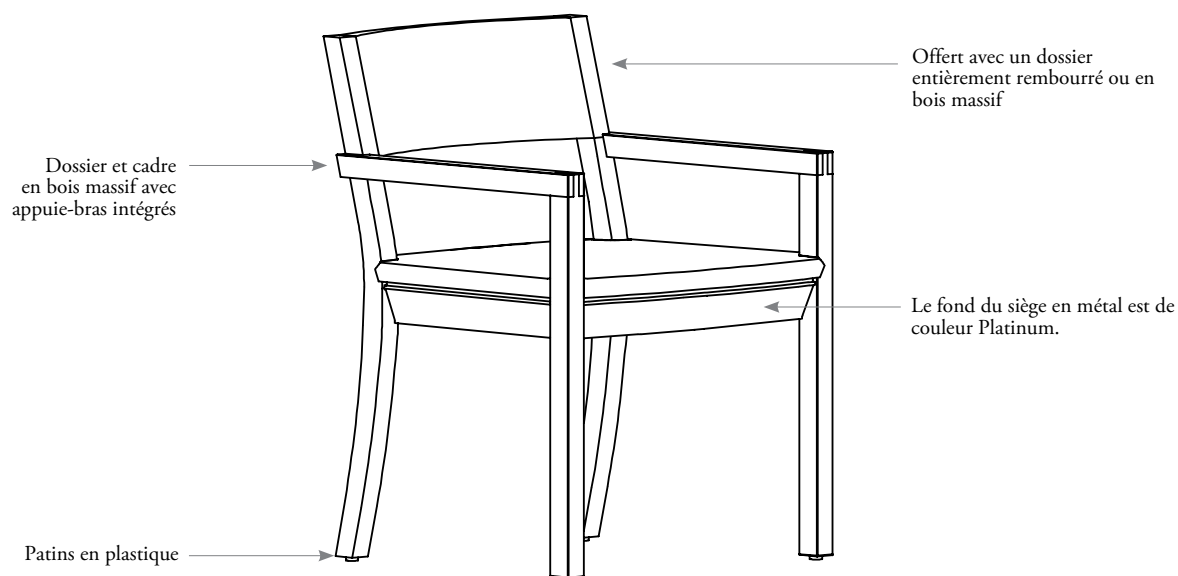

gamme



Dossier moyen –
appuie-bras intégrés,
recouvrement unique
(NSYN)



Dossier moyen –
appuie-bras intégrés,
entièrement rembourré
(NSYF)

synapse – dimensions et exigences relatives au recouvrement

caractéristiques

- Conçu et testé pour des utilisateurs pesant au plus 250 lb.

poids

Fauteuil polyvalent	20 lb
---------------------	-------

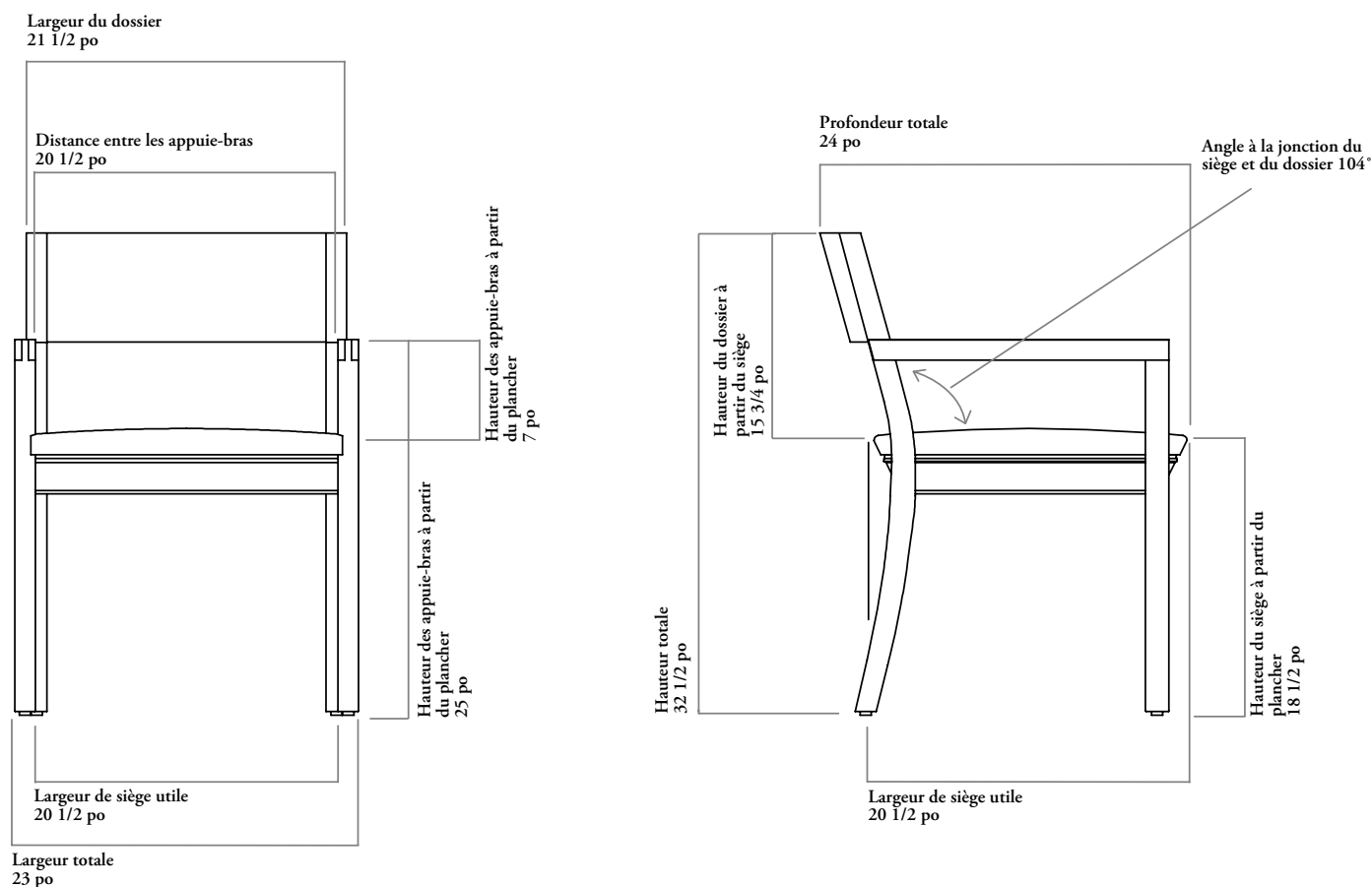

Besoins en TFC/CFC

Le sens et la répétition du motif peuvent augmenter la quantité de tissu nécessaire.

Arrondissez toujours la quantité de cuir à la hausse, car le rendement du cuir peut varier de 60 % à 80 % en fonction de la qualité, de la grandeur et de la forme de la peau, ainsi que de la quantité de taches et de leur emplacement.

	TFC [verges]	CFC [pi ²]
Dossier à lattes, siège rembourré	1	6
Entièrement rembourré	1,25	14

fauteuils polyvalents

Xpress

NSYN

Fauteuil d'accueil en bois Synapse

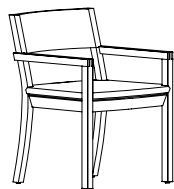

Dossier moyen –
appui-bras intégrés

CARACTÉRISTIQUES

- Livré en version standard avec des patins.

REMARQUES

Teinture unique : La même teinture est appliquée sur tout le fauteuil.

Il faut remplir une grille TekniStain si l'on souhaite faire teindre des produits de bois de Teknion dans des coloris ne faisant pas partie de la gamme standard. Pour demander une teinture à bois personnalisée, utiliser le code de fauteuil NOCWS. Une surcharge unique par couleur sera appliquée. Transmettre un bon de commande et une grille TekniStain à votre représentant du Service à la clientèle. Prévoir deux (2) semaines pour le processus d'approbation TekniStain. L'échantillon de teinture à bois personnalisée doit être approuvé avant la soumission de la commande de produit. Prévoir trois (3) semaines supplémentaires pour la livraison du fauteuil si une teinture personnalisée est utilisée. Le délai de livraison commence à courir dès que Teknion reçoit du client l'approbation finale des échantillons.

OPTIONS

Style d'assemblage	Essence de bois	Style d'appui-bras	Style de finition	Recouvrement	Finition érable du dossier et du cadre
F Complètement assemblé	M Érable	I Appui-bras intégrés	S Teinture unique	Tissu Cuir	Teintures érable Teintures personnalisées

COMMANDE TYPE

NSYN F	M	I	S	M501	
--------	---	---	---	------	--

DESCRIPTION

COMPLÈTEMENT ASSEMBLÉ (F)

Érable – Appui-bras intégrés (Teinture unique)

PRIX

Cat. 1	TFC/		Cat. 4	Cat. 5	Cat. 6	Cat. 7	Cat. 8	Cat. 9	Cat. 10
	Cat. 2	Cat. 3							
1383	1414	1447	1474	1503	1535	1567	1595	1624	1731

Érable – Appui-bras intégrés (Teinture unique)	Cuir	Cuir	Cuir	Cuir
	LA	LB	LC	LD
1530	1611	1695	1720	

Pour commander une teinture à bois personnalisée pour un fauteuil, utiliser le code NOCWS. Une surcharge unique de 1141 \$ par couleur sera appliquée.

CARACTÉRISTIQUES

- Livré en version standard avec des patins.

REMARQUES

Teinture unique : La même teinture est appliquée sur tout le fauteuil.

Teinture duo : Deux teintures différentes sont appliquées sur le fauteuil en hêtre : la première sur le dossier et les pieds arrière, et la deuxième, sur les appuie-bras et les pieds avant.

Recouvrement unique : Siège et dossier sont recouverts du même tissu.

Recouvrement duo : Siège et dossier recouverts de tissus différents. Le premier tissu indiqué est installé sur l'intérieur du dossier (utiliser cette catégorie de tissu pour établir le prix du fauteuil), et le deuxième, sur le siège.

NSYF

**Fauteuil d'accueil en bois
Synapse entièrement rembourré**

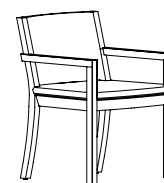

Dossier moyen –
appuie-bras
intégrés

OPTIONS

Essence de bois	Style d'appuie-bras	Style de finition	Recouvrement	Recouvrement du dossier	Finition érable du dossier et du cadre
M Érable	I Appuie-bras intégrés	S Teinture unique	S Recouvrement unique	Tissu Cuir	Teintures érable Teintures à bois personnalisées

COMMANDE TYPE

NSYF M	I	S	S	M501	
---------------	----------	----------	----------	-------------	--

DESCRIPTION

PRIX

	TFC/		CFC/		Cat. 4	Cat. 5	Cat. 6	Cat. 7	Cat. 8	Cat. 9	Cat. 10
	Cat. 1	Cat. 2	Cat. 3	Cat. 3							
Érable – Appuie-bras intégrés (Teinture unique)	1648	1687	1727	1768	1806	1849	1887	1930	1969	2110	
Érable – Appuie-bras intégrés (Teinture unique)	2110	2141	2304	2365							

Recouvrement duo (D) : ajouter 256

Pour commander une teinture à bois personnalisée pour un fauteuil, utiliser le code NOCWS. Une surcharge unique de 1141 \$ par couleur sera appliquée.

aperçu du fauteuil taiga

Les fauteuils Taiga sont des fauteuils d'appoint en bois classiques dotés d'un dossier à lattes en bois ou d'un dossier supérieur ou complet rembourré.

Fauteuil d'accueil en bois Taiga (NTAGK)

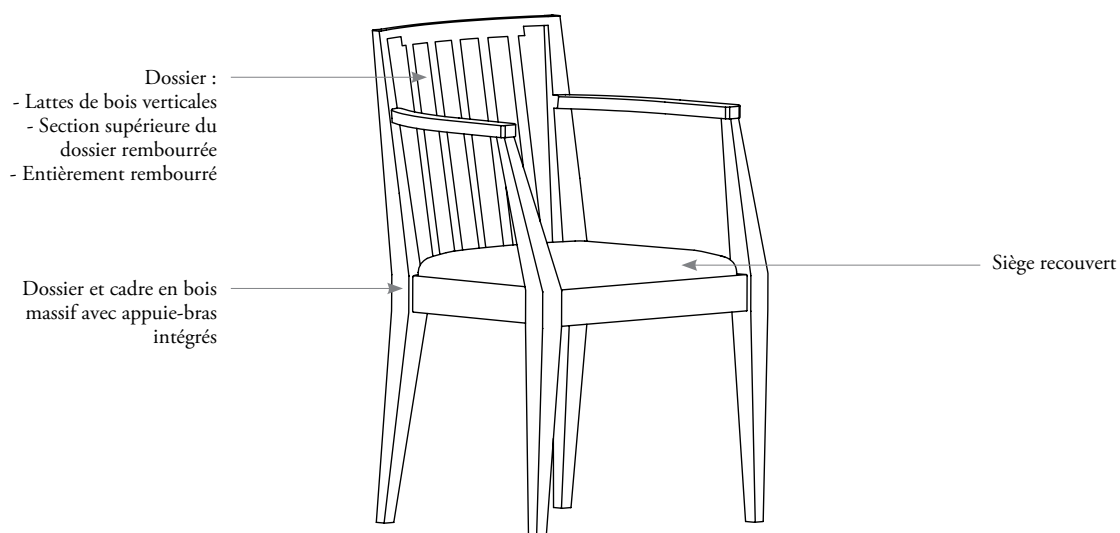

gamme



Section supérieure du dossier rembourrée (NTAGKM)



Entièrement rembourré (NTAGKF)



Dossier à lattes verticales (NTAGKV)

taiga – dimensions et exigences relatives au recouvrement

caractéristiques

- Conçu et testé pour des utilisateurs pesant jusqu'à 250 lb.

poids

Fauteuil polyvalent	25 lb
---------------------	-------

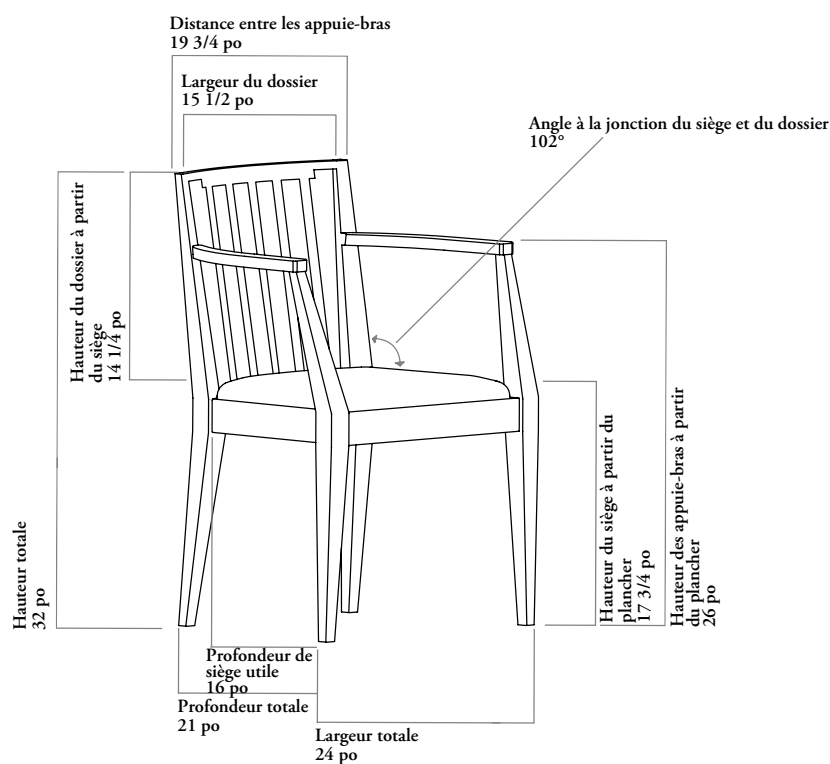

Besoins en TFC/CFC

Le sens et la répétition du motif peuvent augmenter la quantité de tissu nécessaire.

Arrondissez toujours la quantité de cuir à la hausse, car le rendement du cuir peut varier de 60 % à 80 % en fonction de la qualité, de la grandeur et de la forme de la peau, ainsi que de la quantité de taches et de leur emplacement.

	TFC [verges]	CFC [pi ²]
Section supérieure du dossier et siège rembourrés	1	17
Dossier et siège entièrement rembourrés	1 1/4	26
Dossier à lattes verticales, siège rembourré	1	17

fauteuils polyvalents

Xpress

NTAGK

Fauteuil d'accueil en bois Taiga

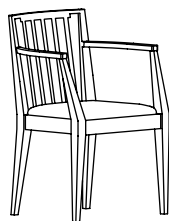

REMARQUES

Section supérieure du dossier rembourrée (M) : La section supérieure du dossier et le siège sont rembourrés.

Entièrement rembourré (F) : Le dossier et le siège sont rembourrés.

Dossier à lattes verticales (V) : Seul le siège est rembourré. Les lattes reçoivent une finition identique à celle du cadre.

Il faut remplir une Grille TekniStain si l'on désire faire teindre des produits de bois de Teknion dans des coloris ne faisant pas partie de la gamme standard. Pour demander une teinture à bois personnalisée, utiliser le code de fauteuil NOCWS. Une surcharge unique par couleur sera appliquée. Transmettre un Bon de commande et une Grille TekniStain à votre représentant du Service à la clientèle. Allouer deux semaines au processus d'approbation TekniStain. L'échantillon de teinture à bois personnalisée doit être approuvé avant de passer une commande de produit. Veuillez allouer trois semaines supplémentaires pour la livraison du siège avec une teinture personnalisée. Le décompte de ces trois semaines commence dès que Teknion reçoit du client l'approbation finale des échantillons.

OPTIONS

Style de dossier	Recouvrement	Finition du cadre
V Dossier à lattes verticales (illustré)	Tissu	Teinture à bois assortie
M Section supérieure du dossier rembourrée	Cuir	Teinture à bois personnalisée
F Entièrement rembourré		

COMMANDE TYPE

NTAGK F	M107	NM
---------	------	----

DESCRIPTION

	PRIX									
	Cat. 1	TFC/ Cat. 2	CFC/ Cat. 3	Cat. 4	Cat. 5	Cat. 6	Cat. 7	Cat. 8	Cat. 9	Cat. 10
Section supérieure du dossier rembourrée	1501	1540	1579	1618	1654	1696	1732	1770	1806	1942
Entièrement rembourré	1619	1668	1713	1761	1807	1858	1908	1953	2002	2169
Dossier à lattes verticales	1637	1674	1710	1749	1789	1827	1865	1906	1942	2078
	Cuir LA	Cuir LB	Cuir LC	Cuir LD						
Section supérieure du dossier rembourrée	1969	2044	2278	2357						
Entièrement rembourré	2310	2433	2787	2907						
Dossier à lattes verticales	2078	2180	2412	2491						

Pour commander une teinture à bois personnalisée pour un fauteuil, utiliser le code NOCWS. Une surcharge unique de 1141 \$ par couleur sera appliquée.

aménagements avec la gamme de fauteuils polyvalents variable

Cette gamme, conçue par Alessandro Piretti, comprend des sièges qui répondent à divers besoins et peuvent servir partout dans le bureau. Elle convient au marché de l'éducation, aux aires de travail collaboratif en entreprise, aux auditoriums, aux coins repas et aux salles de réunion.

caractéristiques clés

- La gamme de fauteuils polyvalents Variable comprend une chaise HybrED, une chaise empilable à quatre pieds, des tabourets de bar et de comptoir à quatre pieds, un fauteuil de travail pivotant polyvalent, un tabouret pivotant et une chaise pour salle de conférence
- Le siège et le dossier comprennent des zones flexibles qui maximisent le confort de l'utilisateur en tenant compte des points de pression du corps.
- Les fauteuils Variable sont garantis pour une utilisation 24 heures sur 24 (visitez le www.teknion.com/default_FR.asp pour en savoir plus).
- Ils ont été conçus et testés pour des utilisateurs pesant jusqu'à 300 lb.
- L'esthétisme, le recouvrement et les options de finition de ces sièges font qu'ils s'harmonisent aux tables et aux bureaux Thesis pour milieux d'apprentissage.
- Cette gamme peut être intégrée à n'importe quel aménagement Teknion.
- Plastique offert en 12 différentes finitions.
- Options offertes : porte-livres, tablettes, dispositif de jumelage et chariot.

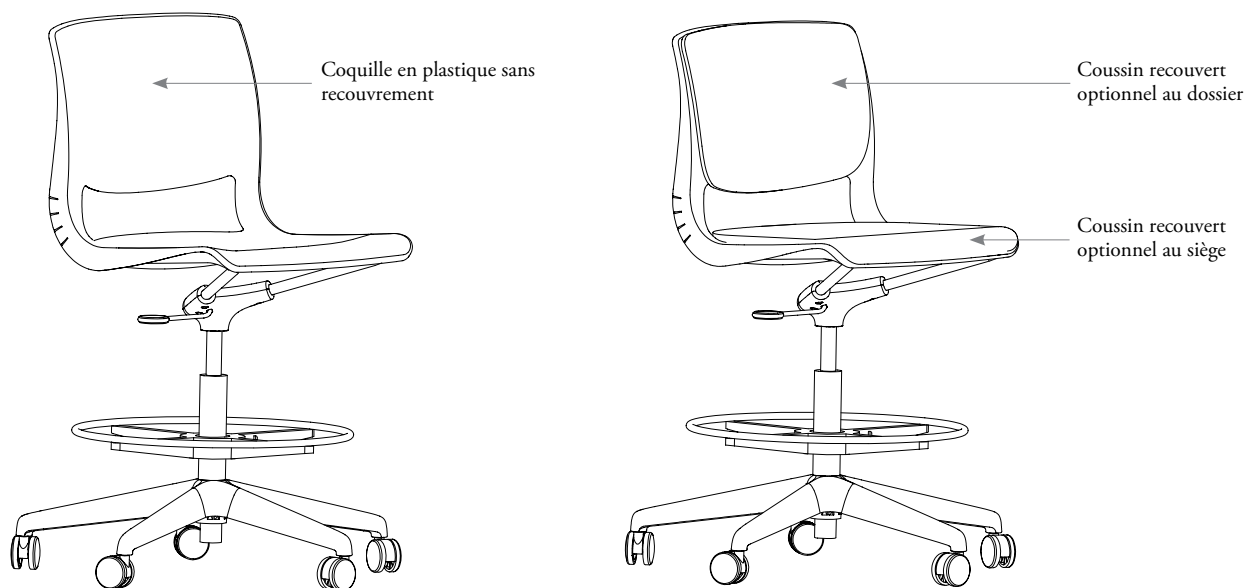

Les sièges Variable sont offerts sans recouvrement, à recouvrement unique (siège seulement ou siège et dossier) ou à recouvrement duo (siège et dossier).

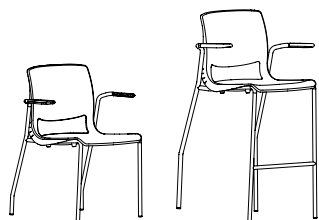

Les chaises et les tabourets empilables à quatre pieds, avec ou sans appuie-bras, peuvent être empilés au sol, et les chaises empilables peuvent également être empilées sur un chariot, qu'elles soient dotées de patins ou de roulettes.

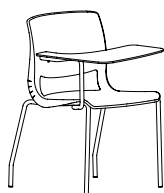

La tablette peut être ajoutée à n'importe quelle chaise Variable sans appuie-bras. On peut empiler les chaises et les tabourets empilables à quatre pieds dotés d'une tablette.



On peut ajouter un porte-livre aux tabourets ou aux chaises empilables à quatre pieds. Les chaises dotées d'un porte-livres ne peuvent être empilées.

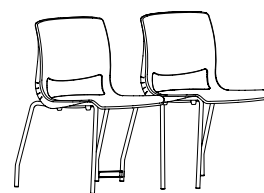

Le dispositif de jumelage en option permet d'aligner les chaises d'accueil côte à côte. On peut sélectionner cette option pour les chaises avec ou sans appuie-bras ou tablette.

utilisation dans les établissements d'enseignement

Ce mobilier d'allure moderne respecte des normes de rendement élevées et peut être reconfiguré de sorte à répondre aux besoins d'apprenants de tous âges. La chaise Variable convient parfaitement à l'étude individuelle, aux groupes de projet et aux salles de classe et de conférence.

étude individuelle

On peut créer des postes d'apprentissage individuels et des aires de travail d'appoint faciles d'entretien au moyen des produits Thesis et des chaises empilables à quatre pieds Variable. Les chaises sont offertes avec patins ou roulettes, et avec ou sans appuie-bras.

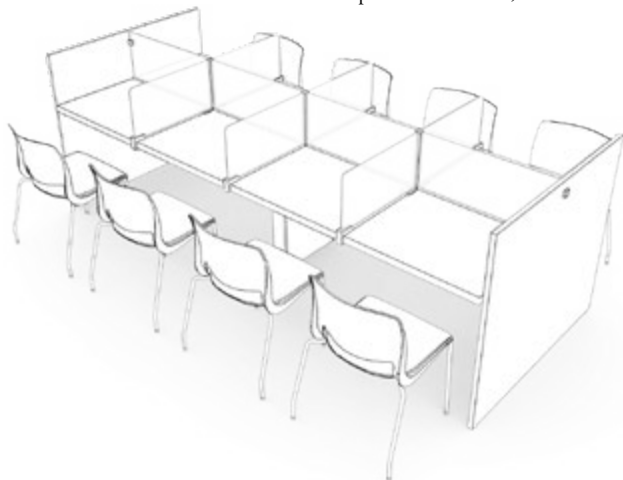

Pour en savoir plus sur ce modèle de chaises, consulter la section *Chaises empilables*.



Concentration



Pour en savoir plus sur ce modèle de chaises, consulter les pages suivantes dans cette section.



Intimité

Les chaises HybrED Variable conviennent aux étudiants qui ont besoin de se concentrer ou de travailler en toute intimité, comme pour l'étude individuelle et les examens. L'écran mobile Thesis sert à créer des aménagements spontanés et à diviser l'espace.

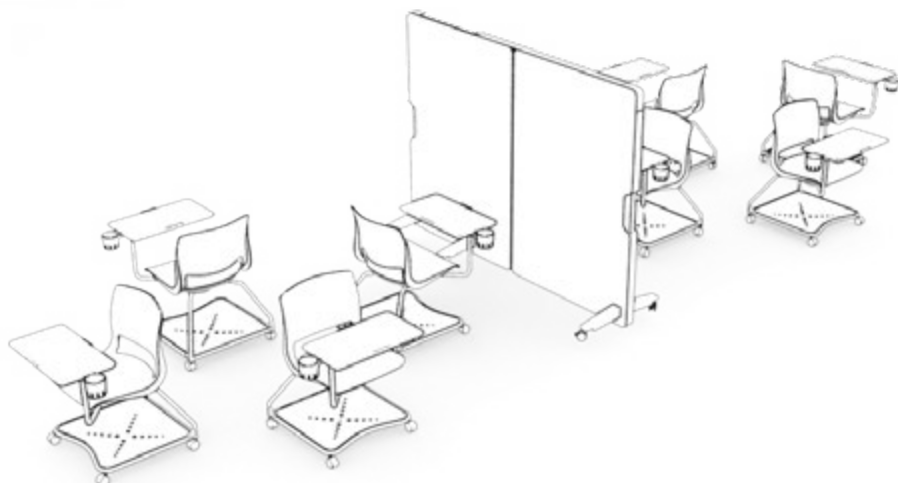

Pour en savoir plus sur ce modèle de chaises, consulter les pages suivantes dans cette section.



utilisation dans les établissements d'enseignement (suite)

groupes de projet

On peut aménager des aires de rassemblement ou de projet au moyen de tables Thesis et de fauteuils de travail polyvalents ou de chaises pour salle de conférence Variable. Ces deux types de sièges pivotent et sont offerts avec ou sans appuie-bras. Tandis que la chaise pour salle de conférence offre une hauteur fixe, le fauteuil de travail est réglable en hauteur et s'avère parfait pour les utilisateurs qui s'installent pour une période prolongée et qui nécessitent un peu plus d'ajustements.

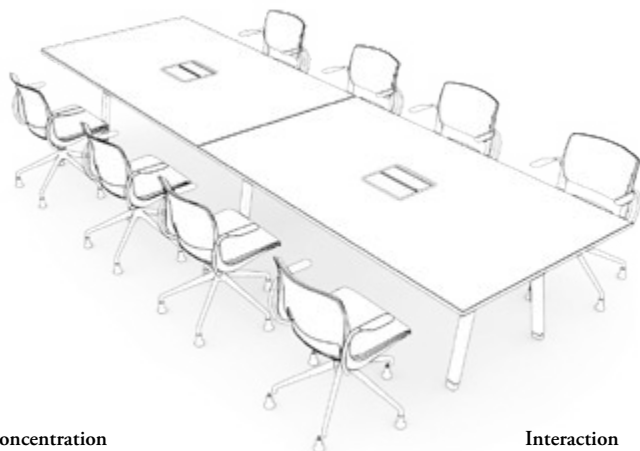

Pour en savoir plus sur ce modèle de chaises, consulter la section *Chaises de travail*.



Concentration

Interaction



Pour en savoir plus sur ce modèle de chaises, consulter les pages suivantes dans cette section.



Les chaises HybrED Variable avec tablette peuvent être configurées ensemble, face à face et avec tablette retournée afin de créer des surfaces de travail partagées. Elles peuvent ensuite être redispesées dans une aire ouverte en vue d'une présentation sur écran mobile.

Aire ouverte



Pour en savoir plus sur ce modèle de chaises, consulter les pages suivantes dans cette section.



utilisation dans les établissements d'enseignement (suite)

salle de classe

Concentration

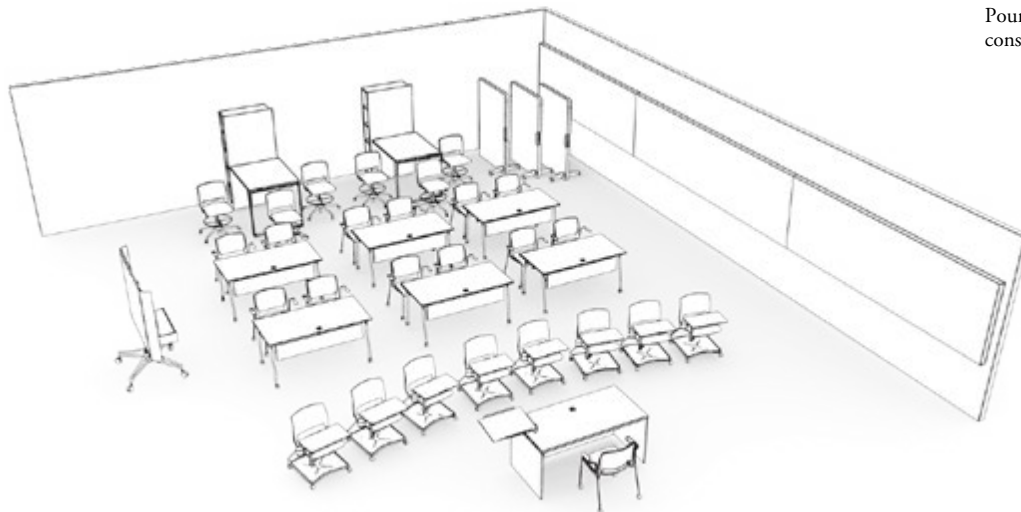

Pour en savoir plus sur ce modèle de chaises, consulter la section *Chaises de travail*.



On peut aménager des aires d'apprentissage au moyen des tables de formation Thesis, des chaises empilables à quatre pieds Variable, des tabourets pivotants et des chaises HybrED. Les chaises avec roulettes permettent de reconfigurer rapidement l'aménagement des salles de classe selon les tâches ou les dimensions de la salle. Empilables, les chaises n'encombrent pas la pièce lorsqu'elles ne sont pas utilisées, et facilitent l'entretien des installations. Le mobilier peut être reconfiguré de façon à répondre aux besoins de concentration, d'interaction ou d'ouverture.

Interaction

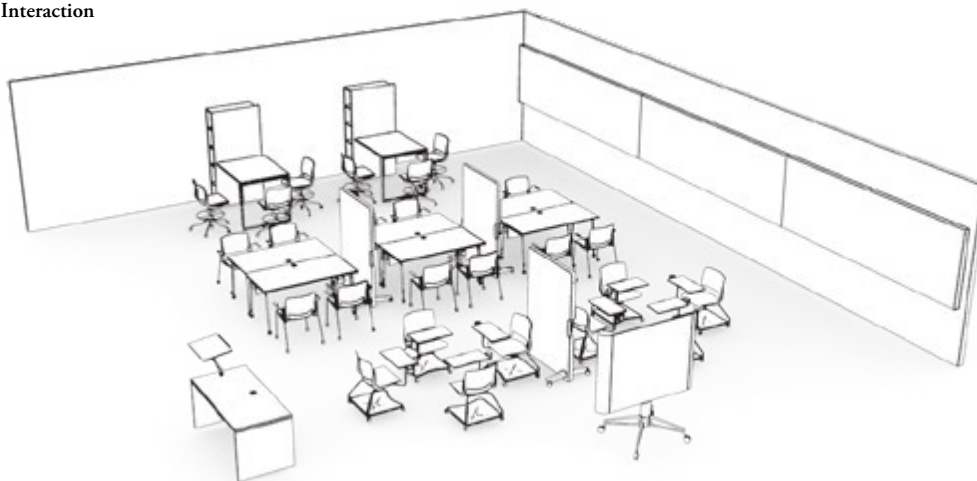

Pour en savoir plus sur ce modèle de chaises, consulter la section *Chaises empilables*.



Aire ouverte

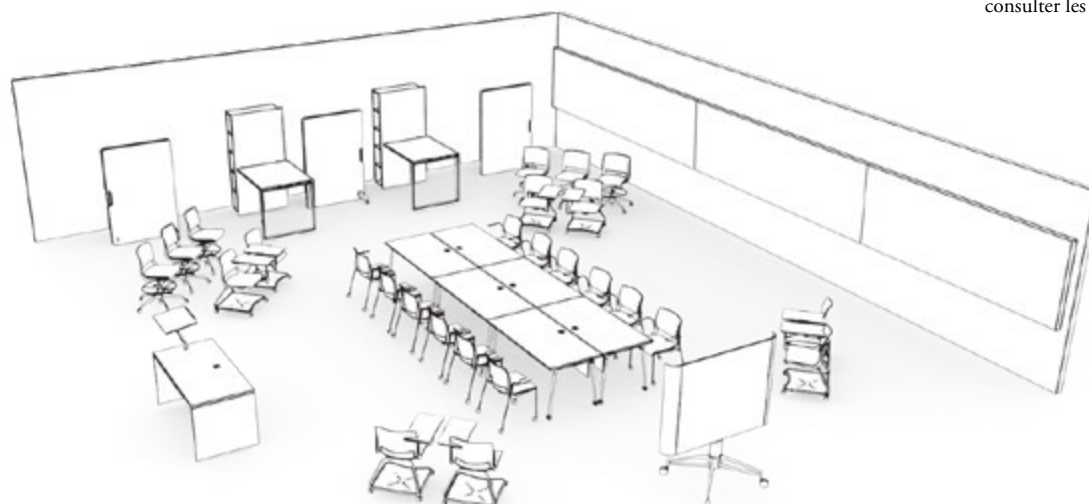

Pour en savoir plus sur ce modèle de chaises, consulter les pages suivantes dans cette section.



utilisation dans les établissements d'enseignement (suite)

salles de conférence

Concentration

Pour en savoir plus sur ce modèle de chaises, consulter la section *Chaises empilables*.

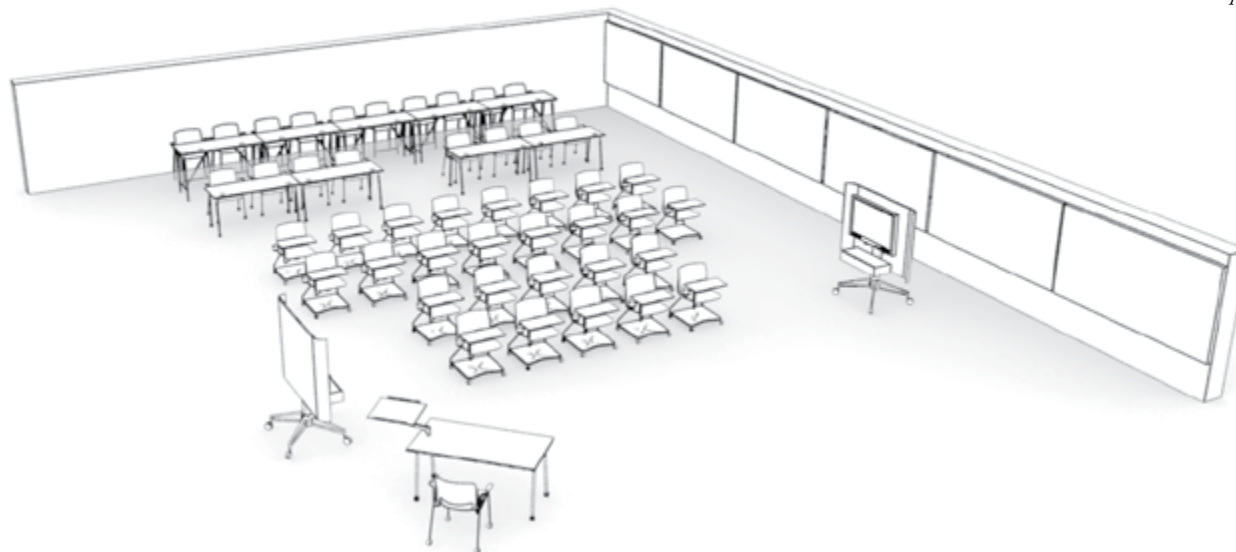

On peut aménager des aires d'apprentissage au moyen des tables de formation Thesis et des chaises empilables à quatre pieds Variable. Les chaises avec roulettes permettent de reconfigurer rapidement l'aménagement des salles de classe selon les tâches ou les dimensions de la salle. Empilables, les chaises n'encomrent pas la pièce lorsqu'elles ne sont pas utilisées, et facilitent l'entretien des installations.

Interaction

Pour en savoir plus sur ce modèle de chaises, consulter la section *Chaises empilables*.

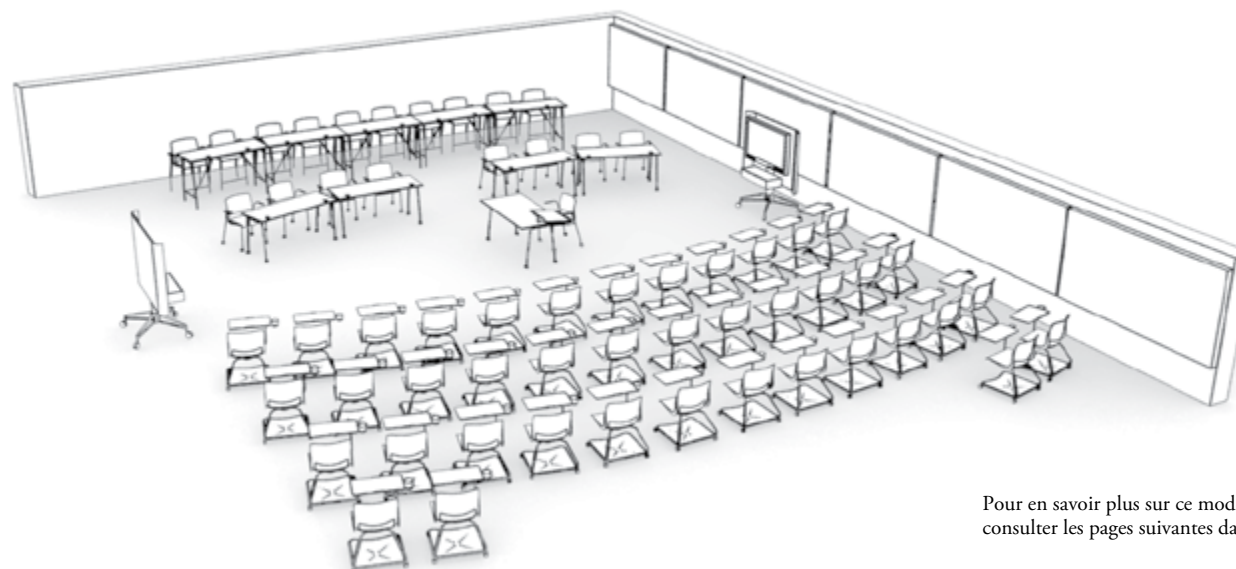

Pour en savoir plus sur ce modèle de chaises, consulter les pages suivantes dans cette section.



utilisation dans les bureaux, les commerces et les milieux institutionnels

Les milieux de travail d'aujourd'hui doivent convenir à divers types de travailleurs : fixes, en déplacement, mobiles et à distance. Ils ont différents besoins en matière d'intimité et de travail collaboratif. Plusieurs travailleurs utilisent même plus d'un seul poste de travail dans leur journée.

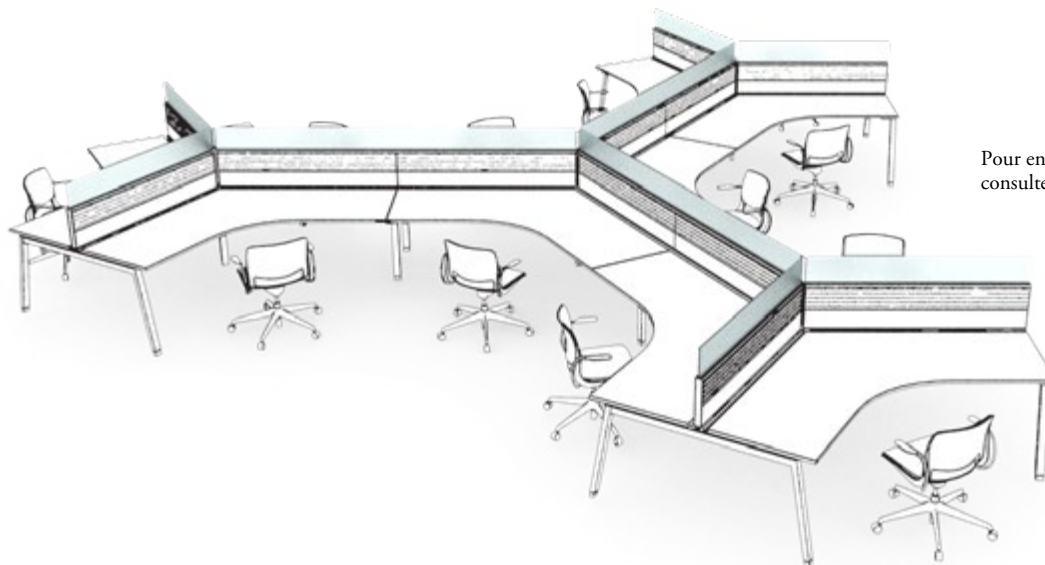

Pour en savoir plus sur ce modèle de chaises, consulter la section *Chaises de travail*.



Les fauteuils de travail pivotants polyvalents sont parfaits pour une utilisation d'une durée moyenne ou pour les postes de travail d'appoint. Ils pivotent, s'ajustent en hauteur et comprennent un dossier flexible breveté. Les appuie-bras offrent un soutien supplémentaire.



Pour en savoir plus sur ce modèle de chaises, consulter la section *Chaises de travail*.



Les tables pour appareils technologiques offrent un espace d'appoint pour travailler en groupe ou en solitaire. Les tabourets pivotants sont dotés d'un siège et d'un repose-pieds réglables en hauteur, et d'un dossier inclinable. Les tabourets de bar ou de comptoir à quatre pieds peuvent également être utilisés pour les tâches de courte durée; on pourra alors opter pour les tabourets à hauteur fixe.

utilisation dans les bureaux, les commerces et les milieux institutionnels (suite)



Pour en savoir plus sur ce modèle de chaises, consulter la section *Chaises empilables*.



Les salles de réunion et de conférence d'aujourd'hui offrent bien souvent un accès à des technologies comme CLUBtalk. Les fauteuils pour salle de conférence Variable pivotent et sont dotés d'un siège aux appuie-bras et à hauteur fixes pour les aménagements épurés où il n'y a pas lieu d'ajuster les différentes.

Pour en savoir plus sur ce modèle de chaises, consulter la section *Chaises empilables*.

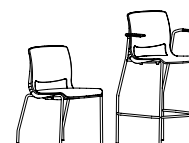

Les gens se rendent dans les cafétérias, les cafés et les bars, qu'ils soient petits ou grands, afin de se détendre, de récupérer ou de se rassembler. On peut les aménager au moyen de tables de 29 po de hauteur, de comptoir de 36 po de hauteur ou de bar de 42 po de hauteur, pour créer un décor plus moderne et diviser l'espace. Les chaises et les tabourets empilables à quatre pieds Variable sont parfaits pour réaliser des réaménagements impromptus et faciliter l'entretien des lieux.

utilisation dans les aires de formation en entreprise

Le mobilier existant peut être réaménagé afin de convenir à différents styles de formation en entreprise, peu importe leur envergure.

On peut aménager des aires de formation en entreprise au moyen des tables de formation Thesis, des chaises empilables à quatre pieds Variable et des chaises HybrED Variable avec base en étoile. Les personnes formées sont pour la plupart des employés du bureau et laisseront leurs effets personnels à leur bureau, ce qui rend le rangement inférieur inutile.

Concentration

Pour en savoir plus sur ce modèle de chaises, consulter les pages suivantes dans cette section.

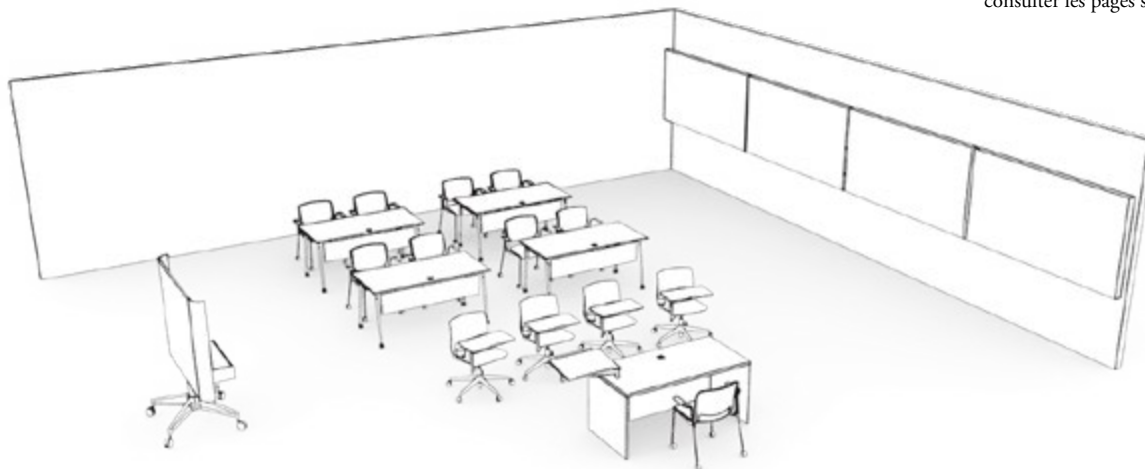

Interaction

Pour en savoir plus sur ce modèle de chaises, consulter la section *Chaises empilables*.

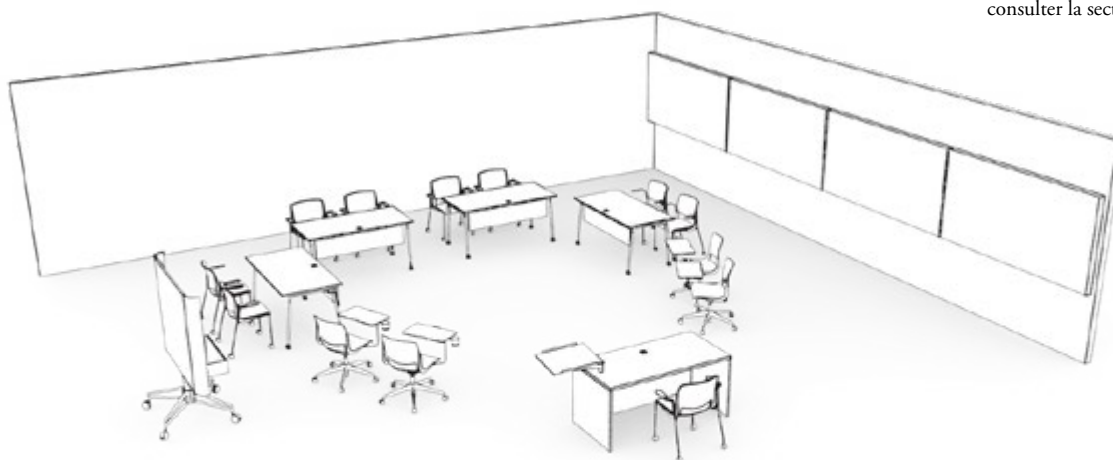

aperçu du fauteuil de travail pivotant polyvalent variable

Le fauteuil de travail pivotant polyvalent Variable est l'idéal lorsque toutes les fonctionnalités d'un fauteuil de travail ne sont pas nécessaires. Le premier fauteuil de travail pivotant tout en plastique de Teknion est réglable en hauteur et s'incline grâce à son mécanisme breveté.

Les fauteuils Variable sont garantis pour une utilisation 24 heures sur 24 (visitez le www.teknion.com/default_FR.asp pour en savoir plus). Il n'est pas recommandé de choisir une coquille de couleur Very White si on compte utiliser le fauteuil de façon intensive ou si on veut garder son entretien à un minimum.

Consulter la section *Fauteuils polyvalents* pour en savoir plus sur les fauteuils pour salle de conférence Variable et les chaises HybrED, et pour connaître les directives d'application pour tous les types de fauteuils Variable.

Consulter la section *Chaises empilables* pour en savoir plus sur les tabourets (de bar et de comptoir) et les chaises empilables Variable.

Fauteuil de travail pivotant polyvalent Variable (NVRW)

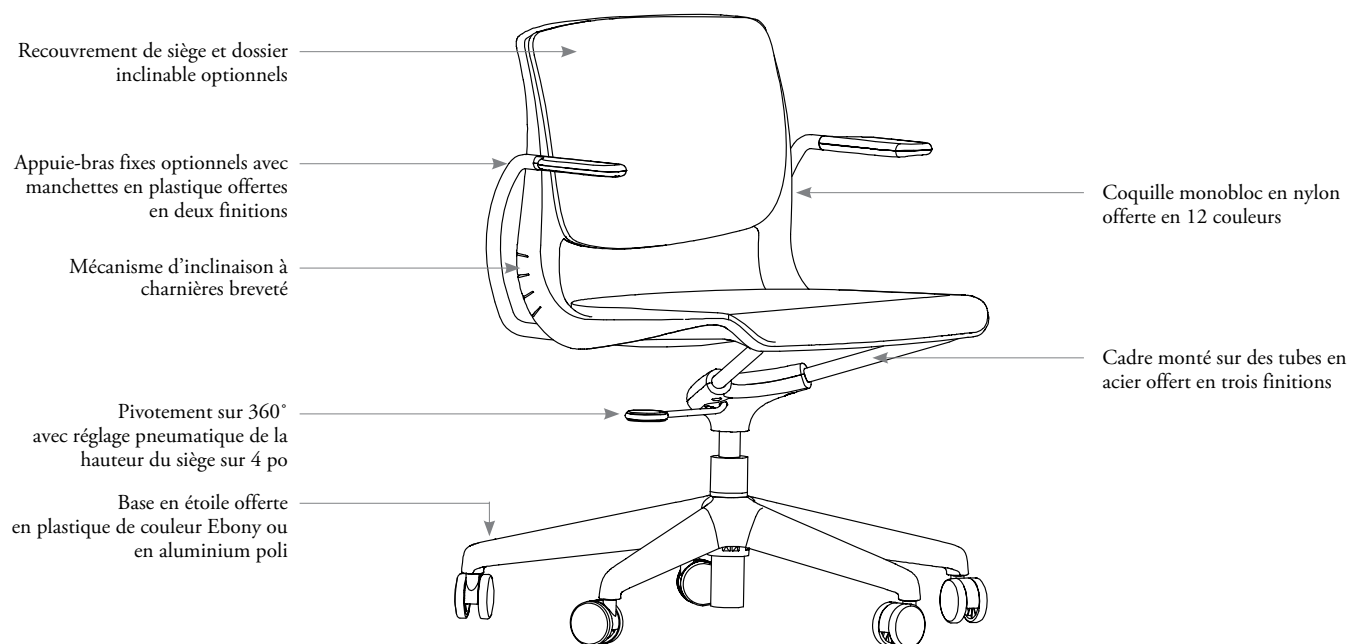

gamme



Fauteuil de travail pivotant – sans appuie-bras avec roulettes (NVRWN)



Fauteuil de travail pivotant – appuie-bras intégrés et roulettes (NVRWK)



Fauteuil de travail pivotant – sans appuie-bras avec patins (NVRWNB)



Fauteuil de travail pivotant – appuie-bras intégrés et patins (NVRWKB)

aperçu du fauteuil de travail pivotant polyvalent variable (suite)

Le tabouret pivotant polyvalent Variable est un choix judicieux pour les laboratoires ou près des comptoirs (p. ex., pour les caissiers dont les clients restent debout). Il est réglable en hauteur, s'incline vers l'arrière grâce à un mécanisme breveté et est doté d'un repose-pied.

Les fauteuils Variable sont garantis pour une utilisation 24 heures sur 24 (visitez le www.teknion.com/default_FR.asp pour en savoir plus). Il n'est pas recommandé de choisir une coquille de couleur Very White si on compte utiliser le fauteuil de façon intensive ou si on veut garder son entretien à un minimum.

Consulter la section *Fauteuils polyvalents* pour en savoir plus sur les fauteuils pour salle de conférence Variable et les chaises HybrED, et pour connaître les directives d'application pour tous les types de fauteuils Variable.

Consulter la section *Chaises empilables* pour en savoir plus sur les tabourets (de bar et de comptoir) et les chaises empilables Variable.

Tabouret pivotant polyvalent Variable (NVRD)

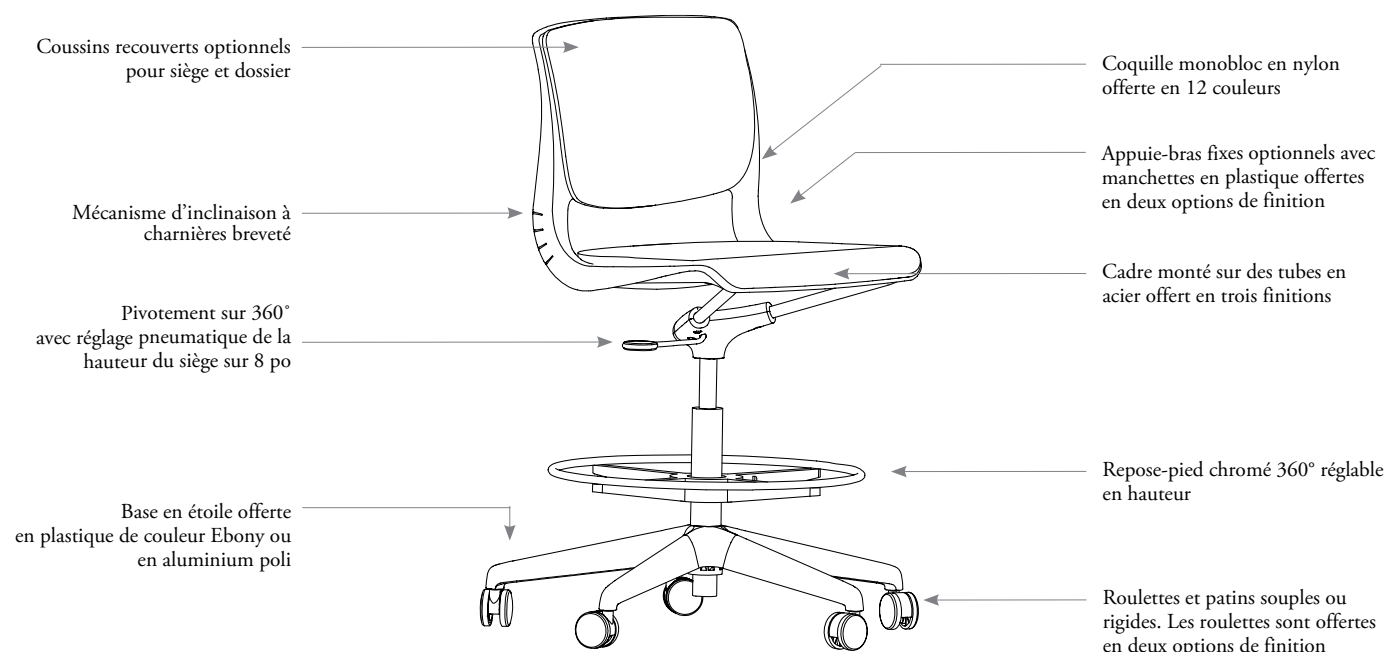

gamme



Tabouret pivotant – sans appuie-bras avec roulettes (NVRDN)

Tabouret pivotant – appuie-bras intégrés et roulettes (NVRDK)

Tabouret pivotant – sans appuie-bras avec patins (NVRDNB)

Tabouret pivotant – appuie-bras intégrés et patins (NVRDKB)

fauteuil de travail pivotant polyvalent variable – dimensions et exigences relatives au recouvrement

caractéristiques

- Conçu et testé pour des utilisateurs pesant au plus 300 lb.
- Conforme aux normes ANSI/BIFMA.

poids

Fauteuil de travail pivotant sans appuie-bras	24,8 lb
Fauteuil de travail pivotant avec appuie-bras	28,3 lb
Tablette optionnelle	6 lb

Le poids comprend les roulettes et la base en aluminium.

Fauteuil de travail pivotant polyvalent

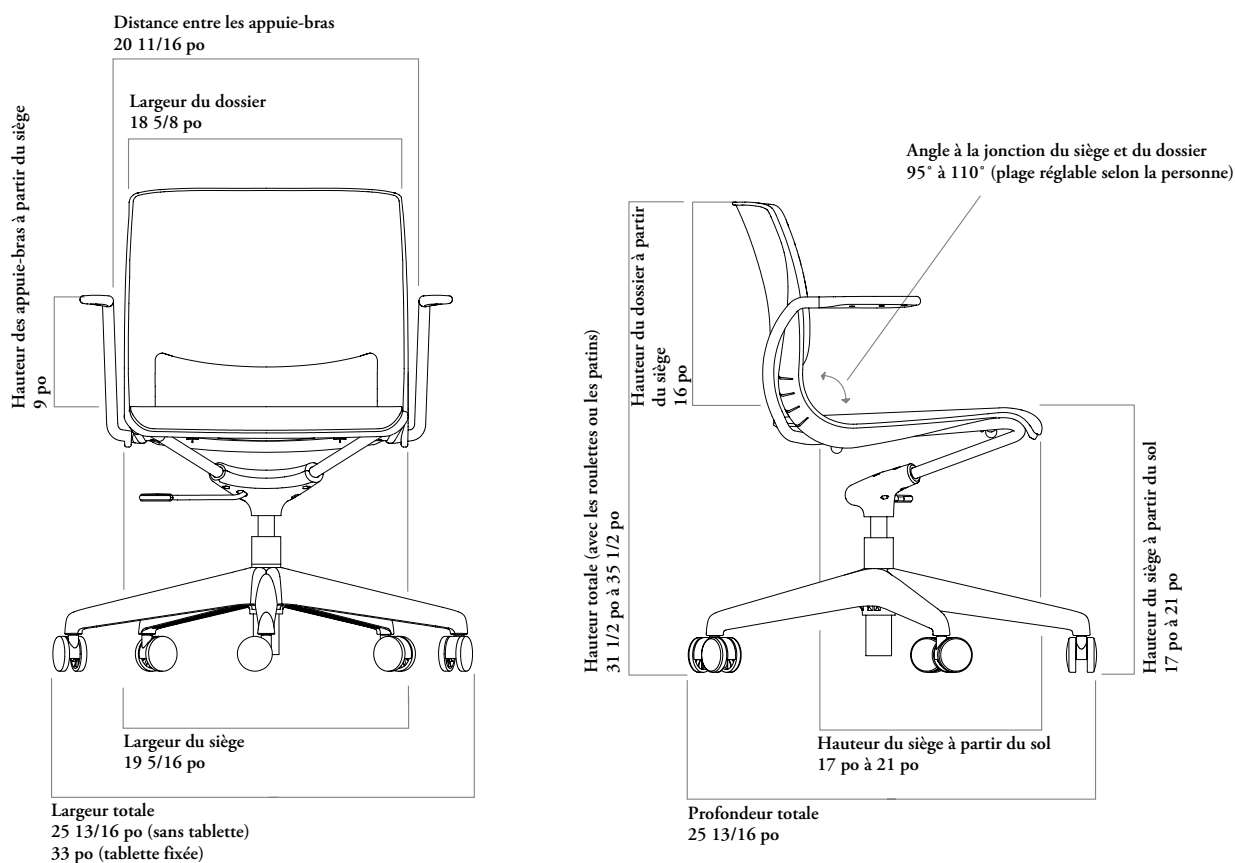

Besoins en TFC/CFC

Le sens et la répétition du motif peuvent augmenter la quantité de tissu nécessaire.

Arrondissez toujours la quantité de cuir à la hausse, car le rendement du cuir peut varier de 60 % à 80 % en fonction de la qualité, de la grandeur et de la forme de la peau, ainsi que de la quantité de taches et de leur emplacement.

	RECOUVREMENT UNIQUE		RECOUVREMENT DUO – SIÈGE		RECOUVREMENT DUO – DOSSIER	
	TFC [verges]	CFC [pi ²]	TFC [verges]	CFC [pi ²]	TFC [verges]	CFC [pi ²]
Siège seulement	1	8.5	s.o.	s.o.	s.o.	s.o.
Siège et dossier	1	10.5	1	8.5	1	8.5

fauteuil de travail pivotant polyvalent variable – dimensions et exigences relatives au recouvrement (suite)

caractéristiques

- Conçu et testé pour des utilisateurs pesant au plus 300 lb.
- Conforme aux normes ANSI/BIFMA.

poids

Tabouret pivotant sans appuie-bras	28,9 lb
Tabouret pivotant avec appuie-bras	32,3 lb

Le poids comprend les roulettes et la base en aluminium.

Tabouret pivotant polyvalent

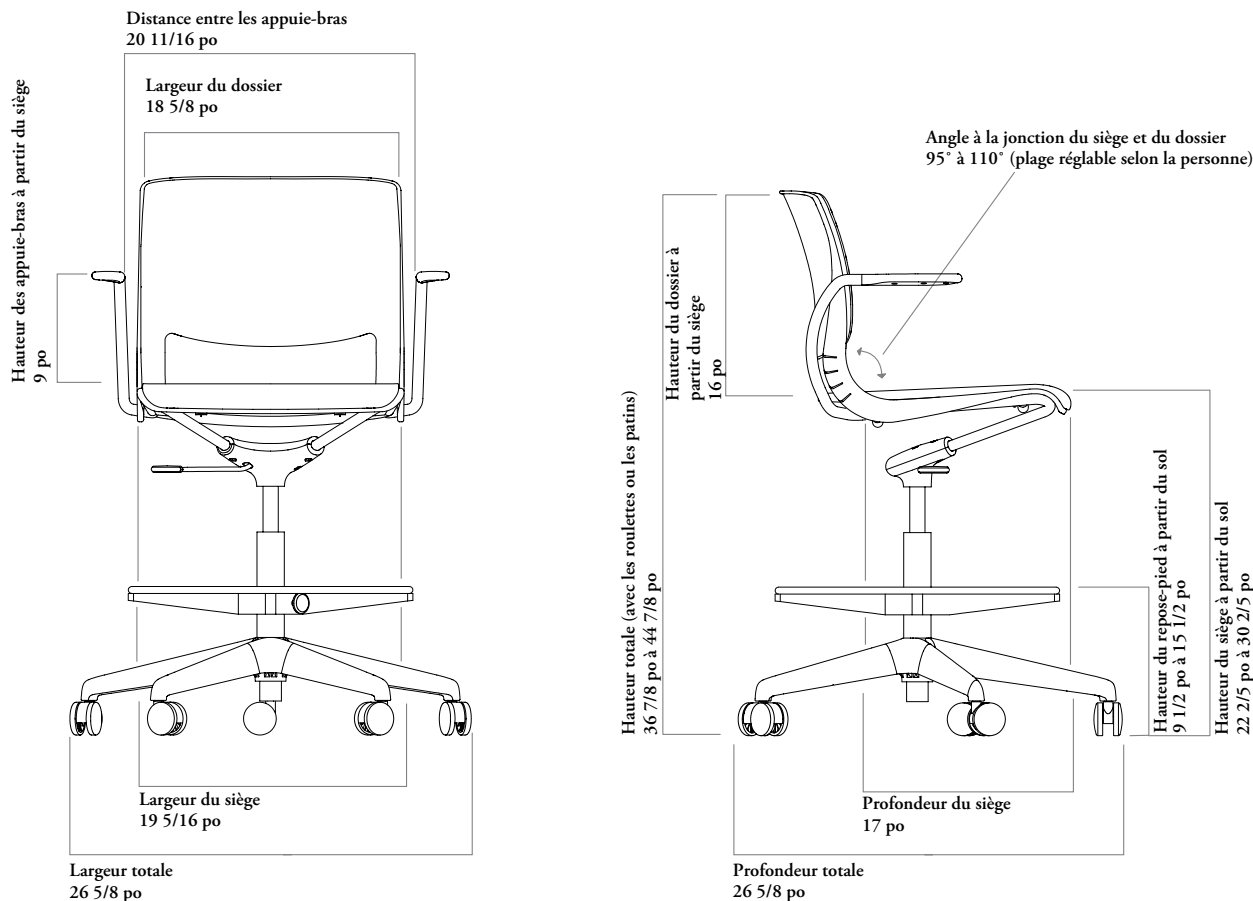

Besoins en TFC/CFC

Le sens et la répétition du motif peuvent augmenter la quantité de tissu nécessaire.

Arrondissez toujours la quantité de cuir à la hausse, car le rendement du cuir peut varier de 60 % à 80 % en fonction de la qualité, de la grandeur et de la forme de la peau, ainsi que de la quantité de taches et de leur emplacement.

	RECOUVREMENT UNIQUE		RECOUVREMENT DUO – SIÈGE		RECOUVREMENT DUO – DOSSIER	
	TFC [verges]	CFC [pi ²]	TFC [verges]	CFC [pi ²]	TFC [verges]	CFC [pi ²]
Siège seulement	1	8.5	s.o.	s.o.	s.o.	s.o.
Siège et dossier	1	10.5	1	8.5	1	8.5

fauteuil de travail pivotant polyvalent variable – fonctionnalités et instructions de réglage

inclinaison du dossier

Le mécanisme d'inclinaison à charnières breveté des fauteuils Variable permet de s'incliner et de revenir à la position droite. La flexibilité varie selon l'utilisateur.

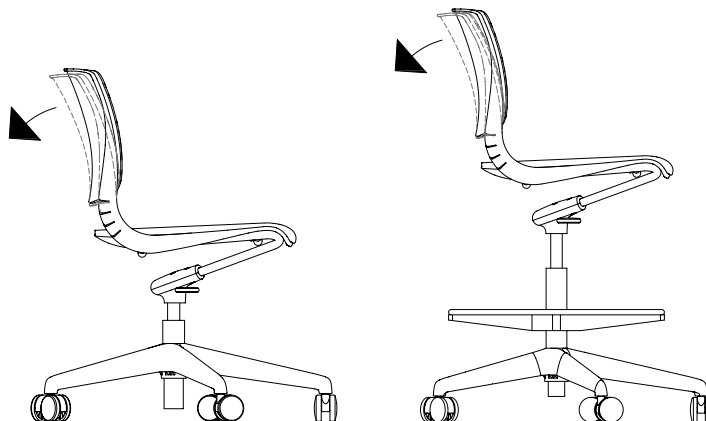

mécanisme pivotant

Le fauteuil de travail pivotant polyvalent, le tabouret pivotant polyvalent et la chaise pour salle de conférence pivotent librement sur 360°.

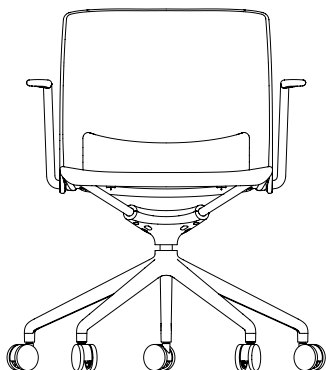

hauteur du siège

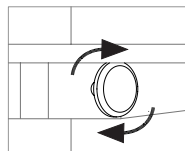

Pour lever ou baisser le repose-pied du tabouret pivotant, tourner la poignée dans le sens antihoraire pour débloquer le repose-pied et le régler à la hauteur désirée. Tourner la poignée dans le sens horaire pour le bloquer à nouveau.

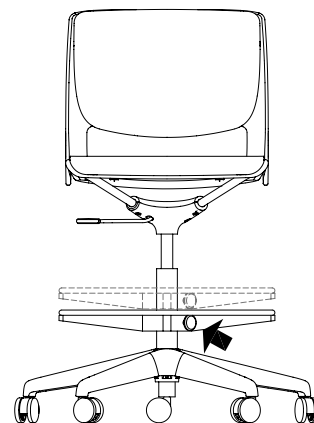

hauteur du repose-pied

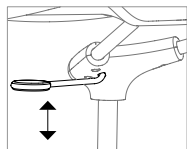

Pour abaisser le fauteuil ou le tabouret pivotant polyvalent à la hauteur désirée, lever, en position assise, la manette qui se trouve à droite sous le siège. Relâcher la manette. S'appuyer sur ses pieds puis lever la manette pour relever le fauteuil. Relâcher la manette.

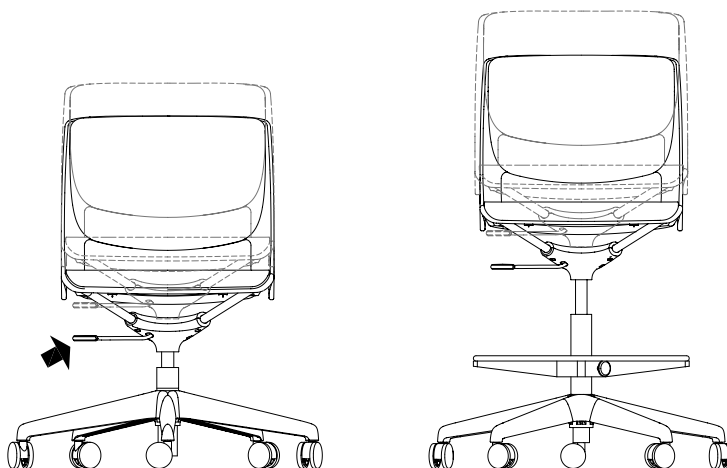

fauteuils polyvalents

N V R W

Fauteuil de travail pivotant polyvalent Variable



Fauteuil de travail pivotant – sans appuie-bras avec patins



Fauteuil de travail pivotant – appuie-bras intégrés avec roulettes



Fauteuil de travail pivotant – sans appuie-bras avec patins



Fauteuil de travail pivotant – appuie-bras intégrés avec patins

CARACTÉRISTIQUES

- Système à vérin pneumatique à plage de réglage de la hauteur de 4 po.
- Le siège pivote sur 360°.
- Le dossier s'incline vers l'arrière grâce au mécanisme breveté de Variable.
- Base offerte en plastique Ebony ou en aluminium poli.
- Le cadre est offert en Ebony (peinture), Platinum (peinture) ou Chrome.
- On peut choisir entre les roulettes rigides ou souples, de couleur Ebony ou Silver et Ebony, ou les patins rigides ou souples.
- La finition du mécanisme est en aluminium poli.
- Appuie-bras fixes optionnels munis de manchettes en plastique.

REMARQUES

Options de recouvrement offertes : Sans recouvrement, Recouvrement unique (siège seulement), Recouvrement unique (siège et dossier), ou Recouvrement duo (siège et dossier).

La finition de la structure des appuie-bras est identique à celle du cadre du fauteuil. Les manchettes d'appuie-bras en plastique sont offertes en Ebony ou en Platinum Grey.

La tablette peut être ajoutée pour le style Sans appuie-bras; elle peut être installée sur place.

Le cuir LD n'est pas offert pour les fauteuils Variable.

OPTIONS

Style d'appuie-bras	Style de recouvrement	Recouvrement du dossier (duo)	Style de vérin	Finition du cadre	Finition de la coquille en plastique	Finition des appuie-bras en plastique	Finition de la base	Roulettes/patins	Style d'assemblage
N Sans appuie-bras	N Sans recouvrement	Tissu	1 Standard	E Ebony	6A Deep Verde	7F Ebony	52 Ebony (satiné)	~ Roulettes rigides	F Complètement assemblé
K Appuie-bras intégrés	P Recouvrement unique (siège seulement)	Cuir LA	2 Long	7 Platinum (satiné)	6C Blue	YN Platinum Grey	C9 Aluminium poli	A Roulettes souples	N Partiellement assemblé
	S Recouvrement unique (siège et dossier)	Cuir LB	3 Court	C Chrome	6E Dark Grey			B Patins rigides	
	D Recouvrement duo (siège et dossier)	Cuir LC			6G Medium Taupe			C Patins souples	
		Recouvrement du siège			6H Medium Grey			Finition optionnelle des roulettes	
		Tissu			6J Orange			1 Ebony	
		Cuir LA			7F Ebony			2 Silver et Ebony	
		Cuir LB			7H Light Grey				
		Cuir LC			8C Very White				

COMMANDE TYPE

NVRW K	P	E523	2	C	7F	7F	52	A	1	F
---------------	----------	-------------	----------	----------	-----------	-----------	-----------	----------	----------	----------

DESCRIPTION

Sans appuie-bras, sans recouvrement
Appuie-bras intégrés, sans recouvrement

PRIX

	Cadre Ebony	Cadre Platinum	Cadre Chrome
Sans appuie-bras, sans recouvrement	796	796	810
Appuie-bras intégrés, sans recouvrement	827	827	842

Suite de la grille de prix à la page suivante.

N V R W
Fauteuil de travail pivotant polyvalent Variable (suite)

DESCRIPTION	PRIX									
	Cat. 1	TFC/ Cat. 2	CFC/ Cat. 3	Cat. 4	Cat. 5	Cat. 6	Cat. 7	Cat. 8	Cat. 9	Cat. 10
Sans appuie-bras, siège recouvert seulement	894	912	926	937	947	959	969	979	991	1002
Appuie-bras intégrés, siège recouvert seulement	1000	1017	1032	1041	1053	1063	1072	1085	1094	1109
Sans appuie-bras, siège et dossier recouverts	1071	1099	1129	1148	1169	1187	1209	1226	1246	1268
Appuie-bras intégrés, siège et dossier recouverts	1176	1205	1235	1254	1273	1292	1314	1329	1351	1373
	Cuir LA	Cuir LB	Cuir LC							
Sans appuie-bras, siège recouvert seulement	947	951	966							
Appuie-bras intégrés, siège recouvert seulement	1053	1058	1070							
Sans appuie-bras, siège et dossier recouverts	1172	1180	1209							
Appuie-bras intégrés, siège et dossier recouverts	1275	1286	1314							
Recouvrement duo (D) :	ajouter	256								
Base en aluminium poli (C9) :	ajouter	82								
Roulettes rigides Silver et Ebony :	ajouter	31								
Roulettes souples Ebony	ajouter	28								
Roulettes souples Silver et Ebony :	ajouter	72								
Patins rigides (B) :	ajouter	28								
Patins souples (C) :	ajouter	46								
Cadre Chrome :	ajouter	17								

fauteuils polyvalents

NVRD

Tabouret pivotant polyvalent Variable



Tabouret pivotant – sans appuie-bras avec patins



Tabouret pivotant – appuie-bras intégrés avec roulettes



Tabouret pivotant – sans appuie-bras avec patins



Tabouret pivotant – appuie-bras intégrés avec patins

CARACTÉRISTIQUES

- Système à vérin pneumatique à plage de réglage de la hauteur de 8 po.
- Le siège pivote sur 360°.
- Comprend un repose-pied réglable en hauteur sur 6 po.
- Le dossier s'incline vers l'arrière grâce au mécanisme breveté de Variable.
- Base offerte en plastique Ebony ou en aluminium poli.
- Le cadre est offert en Ebony (peinture), Platinum (peinture) ou Chrome.
- On peut choisir entre les roulettes rigides ou souples, de couleur Ebony ou Silver et Ebony, ou les patins rigides ou souples.
- La finition du mécanisme est en aluminium poli.
- Appuie-bras fixes optionnels avec manchettes en plastique.

REMARQUES

Options de recouvrement offertes : Sans recouvrement, Recouvrement unique (siège seulement), Recouvrement unique (siège et dossier), ou Recouvrement duo (siège et dossier).

La finition de la structure des appuie-bras est identique à celle du cadre du fauteuil. Les manchettes d'appuie-bras en plastique sont offertes en Ebony ou en Platinum Grey.

La tablette peut être ajoutée pour le style Sans appuie-bras; elle peut être installée sur plage.

Le cuir LD n'est pas offert pour les fauteuils Variable.

OPTIONS

Style d'appuie-bras	Style de recouvrement	Recouvrement du dossier (duo)	Finition du cadre	Finition de la coquille en plastique	Finition des appuie-bras en plastique	Finition de la base	Roulettes/patins	Style d'assemblage
N Sans appuie-bras	N Sans recouvrement	Tissu	E Ebony	6A Deep Verde	7F Ebony	52 Ebony	~ Roulettes rigides	F Complètement assemblé
K Appuie-bras intégrés	P Recouvrement unique (siège seulement)	Cuir LA	7 Platinum (satiné)	6C Blue	YN Platinum Grey	C9 Aluminium poli	A Roulettes souples	N Partiellement assemblé
	S Recouvrement unique (siège et dossier)	Cuir LB	C Chrome	6E Dark Grey			B Patins rigides	
	D Recouvrement duo (siège et dossier)	Cuir LC		6G Medium Taupe			C Patins souples	
		Recouvrement du siège		6H Medium Grey			Finition optionnelle des roulettes	
		Tissu		6J Orange			1 Ebony	
		Cuir LA		7F Ebony			2 Silver et Ebony	
		Cuir LB		7H Light Grey				
		Cuir LC		8C Very White				

COMMANDE TYPE

NVRD K	P	E523	C	7F	7F	52	A	1	
--------	---	------	---	----	----	----	---	---	--

Consulter la grille de prix à la page suivante.

N V R D
Tabouret pivotant polyvalent
Variable (suite)

DESCRIPTION	PRIX									
	Cadre Ebony			Cadre Platinum			Cadre Chrome			
Sans appuie-bras, sans recouvrement	829			829			844			
Appuie-bras intégrés, sans recouvrement	935			935			948			
	Cat. 1	TFC/ Cat. 2	CFC/ Cat. 3	Cat. 4	Cat. 5	Cat. 6	Cat. 7	Cat. 8	Cat. 9	Cat. 10
Sans appuie-bras, siège recouvert seulement	1003	1020	1035	1043	1057	1065	1076	1087	1096	1111
Appuie-bras intégrés, siège recouvert seulement	1110	1123	1140	1148	1160	1170	1181	1190	1202	1215
Sans appuie-bras, siège et dossier recouverts	1180	1209	1238	1257	1275	1295	1317	1333	1354	1376
Appuie-bras intégrés, siège et dossier recouverts	1286	1314	1343	1362	1380	1400	1420	1440	1460	1479
	Cuir LA	Cuir LB	Cuir LC							
Sans appuie-bras, siège recouvert seulement	1057	1060	1072							
Appuie-bras intégrés, siège recouvert seulement	1160	1166	1177							
Sans appuie-bras, siège et dossier recouverts	1277	1289	1317							
Appuie-bras intégrés, siège et dossier recouverts	1384	1392	1420							
Recouvrement duo (D) :	ajouter	256								
Base en aluminium poli (C9) :	ajouter	82								
Roulettes rigides Silver et Ebony :	ajouter	31								
Roulettes souples Ebony	ajouter	28								
Roulettes souples Silver et Ebony :	ajouter	72								
Patins rigides (B) :	ajouter	28								
Patins souples (C) :	ajouter	46								
Cadre Chrome :	ajouter	17								

aperçu des chaises pour salle de conférence variable

Le fauteuil pour salle de conférence Variable est une solution moderne qui convient aux salles de conférence, de réunion et de congrès. Ce confortable fauteuil au design net et épuré est doté d'appuie-bras fixes, d'un mécanisme pivotant à hauteur fixe et d'un dossier qui s'incline passivement vers l'arrière.

Les fauteuils Variable ont été conçus et testés pour des utilisateurs pesant jusqu'à 300 lb.

Peut être utilisé en tout temps (visitez le www.teknion.com/default_FR.asp pour en savoir plus). La finition de la coquille Very White ne convient pas à une grande utilisation ou à un entretien minimal.

Consulter la section Fauteuils de travail pour en savoir plus sur les tabourets et les fauteuils de travail pivotants polyvalents Variable.

Consulter la section Chaises empilables pour en savoir plus sur les tabourets (de bar et de comptoir) et les chaises empilables Variable.

Chaise pour salle de conférence Variable (NVRC)

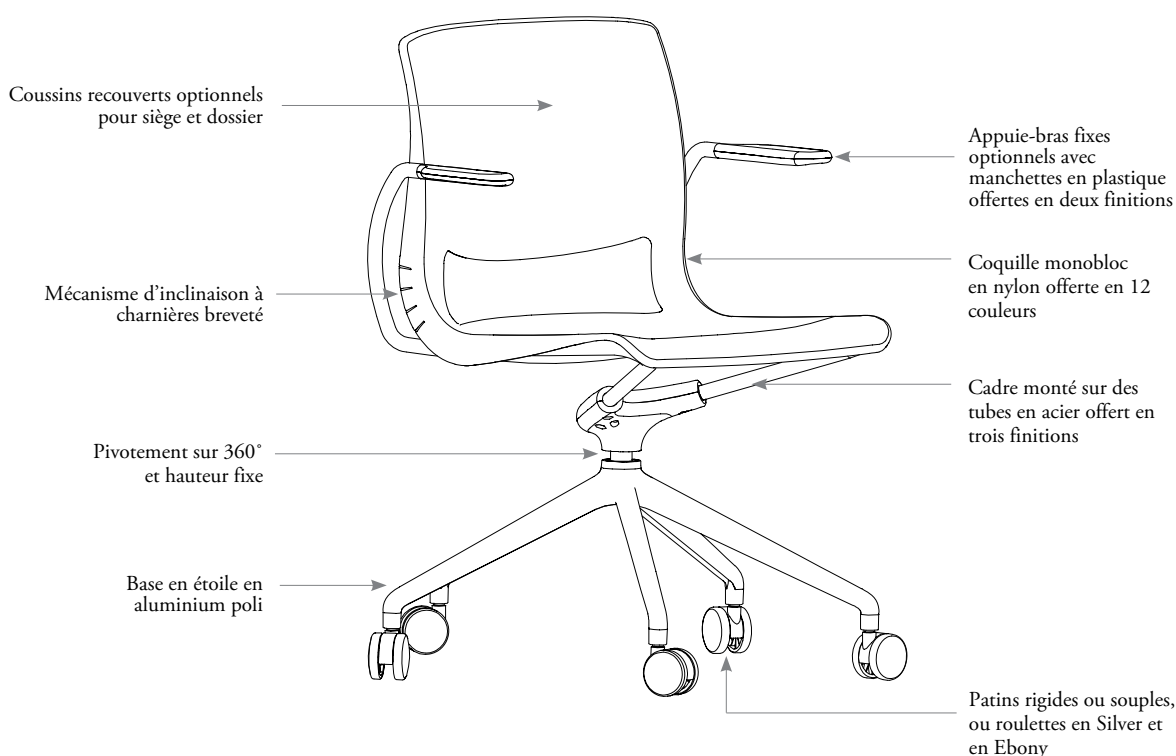

gamme



Chaise pour salle de conférence – sans appuie-bras, avec roulettes (NVRCN)

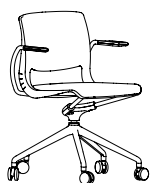

Chaise pour salle de conférence – appuie-bras intégrés, avec roulettes (NVRCK)



Chaise pour salle de conférence – sans appuie-bras, avec patins (NVRCN)



Chaise pour salle de conférence – appuie-bras intégrés, avec patins (NVRCK)

aperçu des chaises pour salle de conférence variable (suite)

La chaise HybrED Variable joue le rôle d'un bureau indépendant, mobile et compact formé d'une chaise et d'une tablette; il convient à merveille à l'étude, en établissement, en entreprise ou à la maison. Le modèle doté d'un rangement inférieur sert à ranger des effets personnels sous le siège, sans encombrement.

Les fauteuils Variable ont été conçus et testés pour des utilisateurs d'au plus 300 lb, et la charge maximale du rangement inférieur est de 60 lb. La tablette est conforme à la norme pour sièges de salles de cours ANSI BIFMA x 6.1-2012 et peut supporter une charge de 15 lb lorsque le siège est inoccupé.

Les fauteuils Variable sont garantis pour une utilisation 24 heures sur 24 (visitez le www.teknion.com pour en savoir plus). Il n'est pas recommandé de choisir une coquille de couleur Very White si on compte utiliser le fauteuil de façon intensive ou si on veut garder son entretien à un minimum.

Consulter la section *Fauteuils de travail* pour en savoir plus sur les tabourets pivotants et les fauteuils de travail Variable.

Consulter la section *Chaises empilables* pour en savoir plus sur les tabourets (de bar et de comptoir) et les chaises empilables Variable.

Chaise HybrED avec plateau de rangement à la base Variable (NVRE)

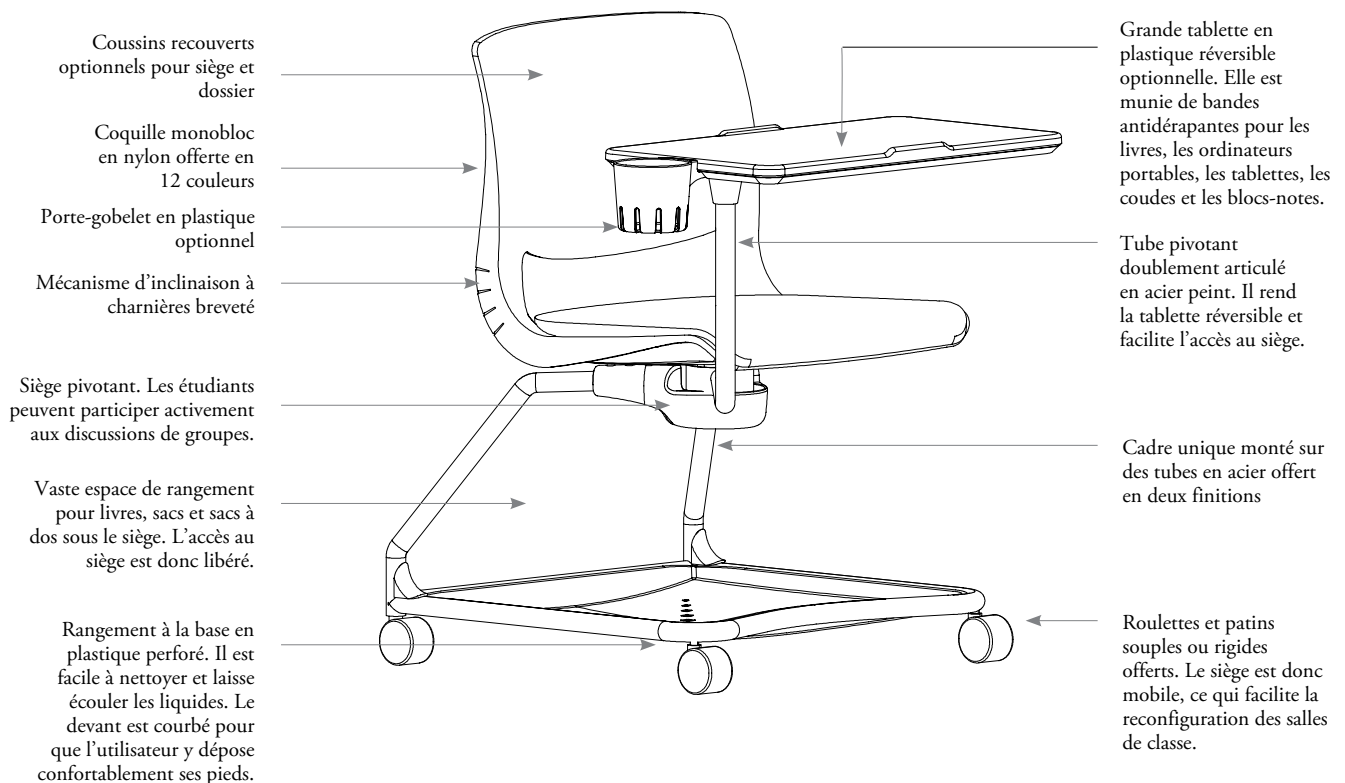

gamme

Chaise HybrED avec plateau de rangement à la base Variable



Sans tablette
(NVREN)

Avec tablette
(NVREU)

Avec tablette et porte-
gobelet
(NVREUY)

aperçu des chaises pour salle de conférence variable (suite)

La chaise HybrED réglable en hauteur Variable avec base en étoile convient parfaitement aux formations et aux conférences, lorsque les utilisateurs n'ont pas besoin de rangement supplémentaire sous le siège, mais souhaitent régler la hauteur du siège.

La tablette est conforme à la norme pour sièges de salles de cours ANSI BIFMA x 6.1-2012 et peut supporter une charge de 15 lb lorsque le siège est inoccupé.

Les fauteuils Variable sont garantis pour une utilisation 24 heures sur 24, 7 jours sur 7 (visitez le www.teknion.com pour en savoir plus). Il n'est pas recommandé de choisir une coquille de couleur Very White si on compte utiliser le fauteuil de façon intensive ou si on veut garder son entretien à un minimum.

Consulter la section *Fauteuils de travail* pour en savoir plus sur les tabourets pivotants et les fauteuils de travail Variable.

Consulter la section *Chaises empilables* pour en savoir plus sur les tabourets (de bar et de comptoir) et les chaises empilables Variable.

Chaise HybrED réglable en hauteur Variable



gamme

Chaise HybrED réglable en hauteur Variable



chaise pour salle de conférence variable – dimensions et exigences relatives au recouvrement

caractéristiques

- Conçue et testée pour des utilisateurs pesant au plus 300 lb.

pois

Chaise pour salle de conférence avec appui-bras	26,8 lb
Chaise pour salle de conférence sans appui-bras	23,4 lb

Chaise pour salle de conférence

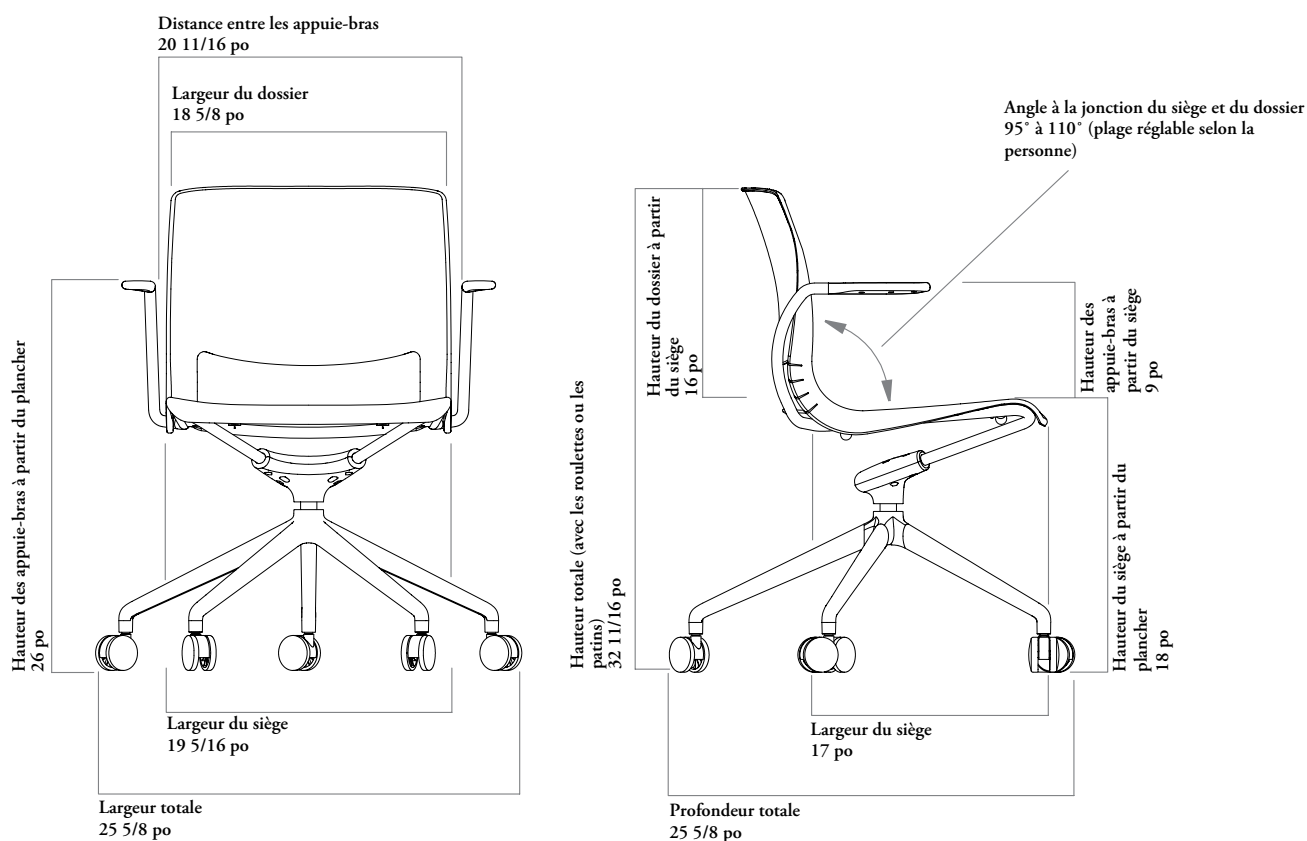

Besoins en TFC/CFC

Le sens et la répétition du motif peuvent augmenter la quantité de tissu nécessaire.

Arrondissez toujours la quantité de cuir à la hausse, car le rendement du cuir peut varier de 60 % à 80 % en fonction de la qualité, de la grandeur et de la forme de la peau, ainsi que de la quantité de taches et de leur emplacement.

	RECOUVREMENT UNIQUE		RECOUVREMENT DUO – SIÈGE		RECOUVREMENT DUO – DOSSIER	
	TFC [verge]	CFC [pi ²]	TFC [verges]	CFC [pi ²]	TFC [verges]	CFC [pi ²]
Siège seulement	1	8 1/2	s.o.	s.o.	s. o.	s.o.
Siège et dossier	1	10 1/2	1	8 1/2	1	8 1/2

chaise hybréd variable – dimensions et exigences relatives au recouvrement (suite)

caractéristiques

- Conçue et testée pour des utilisateurs pesant au plus 300 lb.

poids

Chaise HybrED avec plateau de rangement à la base et tablette	35 lb
Chaise HybrED avec plateau de rangement à la base, sans tablette	26 lb

Chaise HybrED avec plateau de rangement à la base (NVRE)

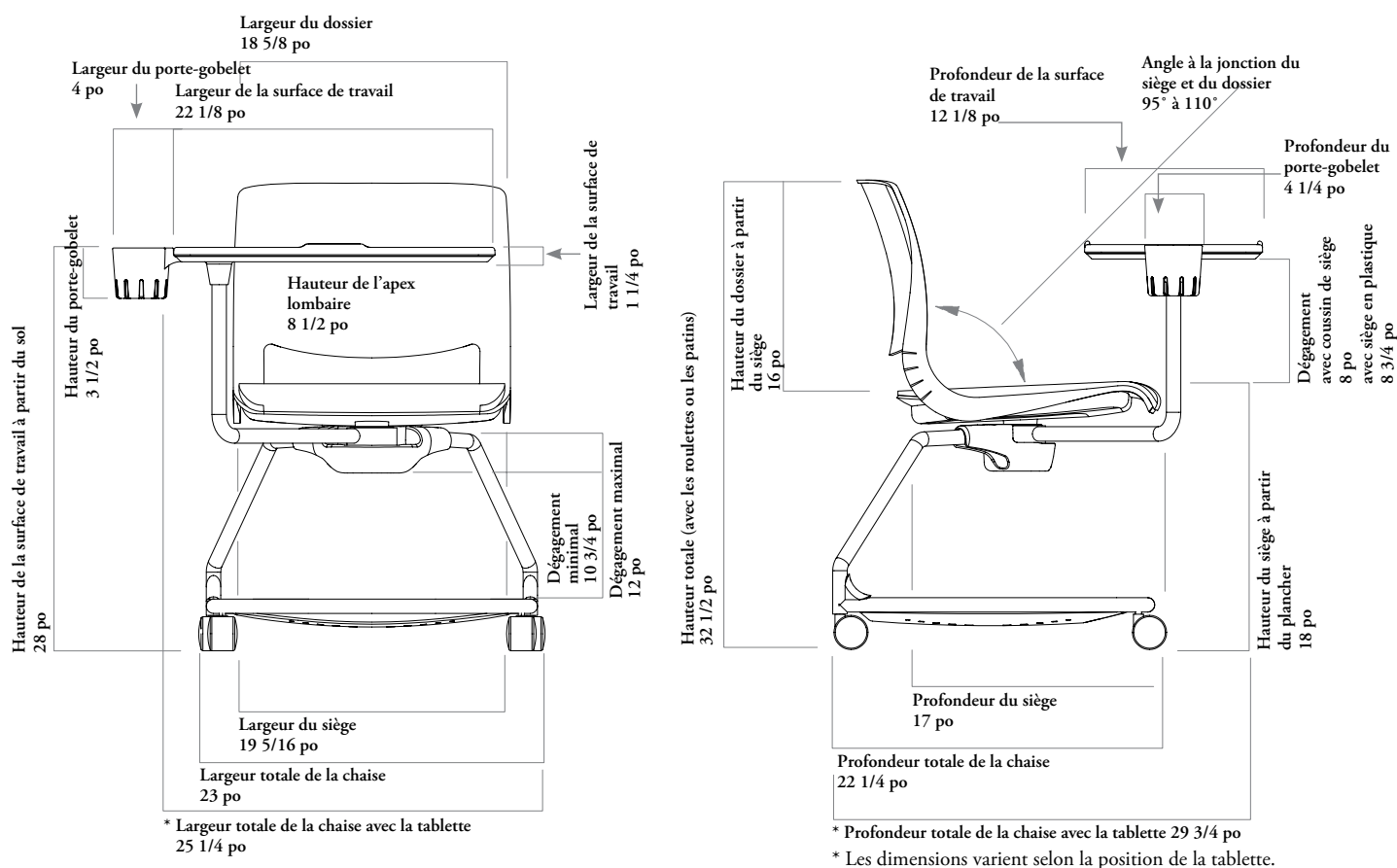

Besoins en TFC/CFC

Le sens et la répétition du motif peuvent augmenter la quantité de tissu nécessaire.

Arrondissez toujours la quantité de cuir à la hausse, car le rendement du cuir peut varier de 60 % à 80 % en fonction de la qualité, de la grandeur et de la forme de la peau, ainsi que de la quantité de taches et de leur emplacement.

	RECOUVREMENT UNIQUE		RECOUVREMENT DUO – SIÈGE		RECOUVREMENT DUO – DOSSIER	
	TFC [verge]	CFC [pi²]	TFC [verge]	CFC [pi²]	TFC [verge]	CFC [pi²]
Siège seulement	1	8 1/2	s.o.	s.o.	s.o.	s.o.
Siège et dossier	1	10 1/2	1	8 1/2	1	8 1/2

chaise hybréd variable – dimensions et exigences relatives au recouvrement (suite)

caractéristiques

- Conçue et testée pour des utilisateurs pesant au plus 300 lb.

poids

Surface de travail et base en étoile 27 lb

Chaise HybrED réglable en hauteur Variable avec base en étoile

La tablette de la chaise HybrED est dotée de deux points de pivotement; l'utilisateur peut y travailler seul ou en groupe et même l'enlever pour libérer l'espace lorsqu'elle n'est pas utilisée.

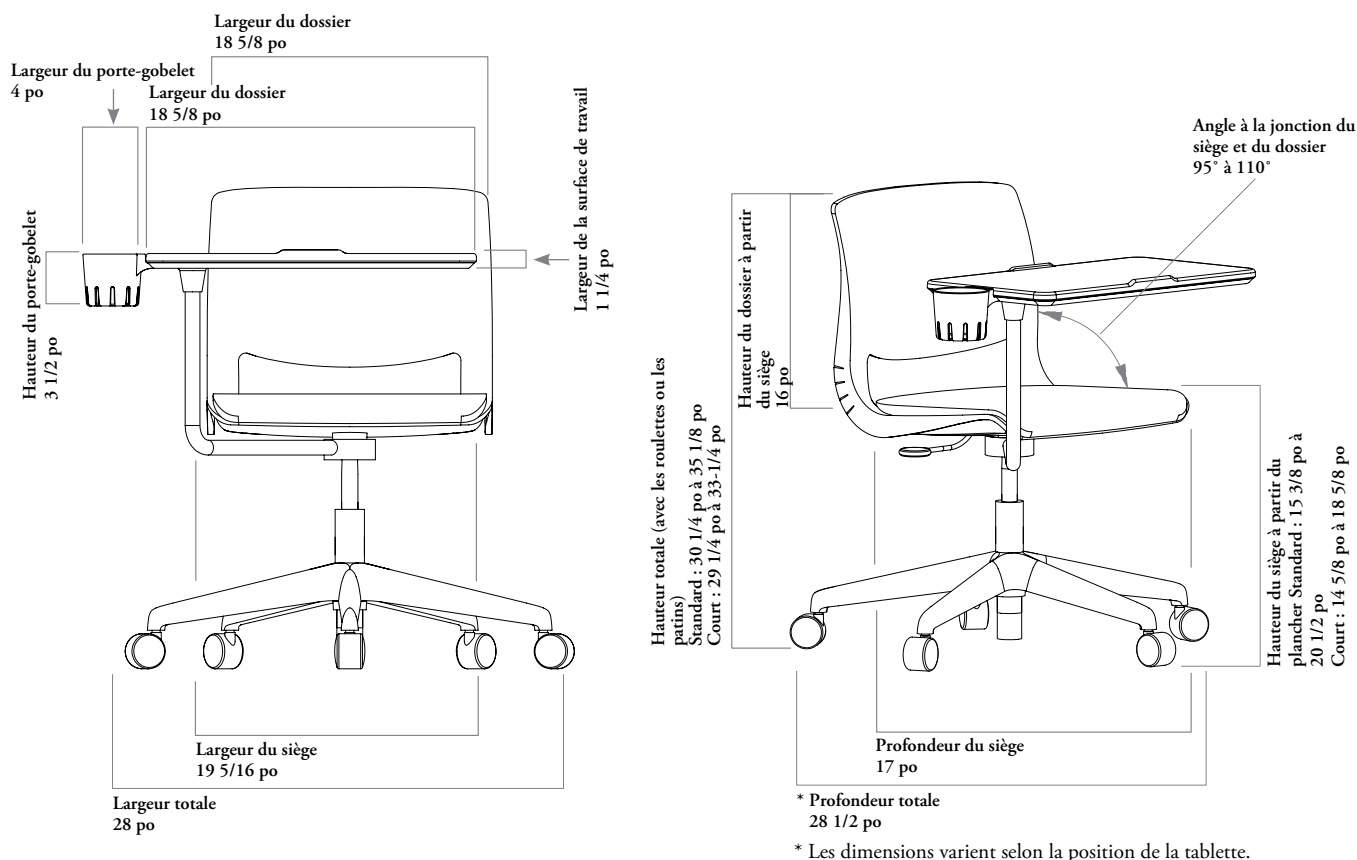

Besoins en TFC/CFC

Le sens et la répétition du motif peuvent augmenter la quantité de tissu nécessaire.

Arrondissez toujours la quantité de cuir à la hausse, car le rendement du cuir peut varier de 60 % à 80 % en fonction de la qualité, de la grandeur et de la forme de la peau, ainsi que de la quantité de taches et de leur emplacement.

	RECOUVREMENT UNIQUE		RECOUVREMENT DUO – SIÈGE		RECOUVREMENT DUO – DOSSIER	
	TFC [verge]	CFC [pi²]	TFC [verge]	CFC [pi²]	TFC [verge]	CFC [pi²]
Siège seulement	1	8 1/2	s.o.	s.o.	s.o.	s.o.
Siège et dossier	1	10 1/2	1	8 1/2	1	8 1/2

chaise hybrid variable – fonctionnalités et instructions de réglage

tablette de la chaise hybrid

La tablette pivotante peut être utilisée à droite et à gauche et facilite l'accès au siège. Vu sa grande dimension, l'utilisateur peut y appuyer les coudes, y lire, y écrire et y déposer un ordinateur portable ou une tablette. La tablette est munie de deux points de pivotement qui rendent possible une foule de positions et permettent de la rapprocher ou de l'éloigner du siège.

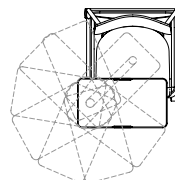
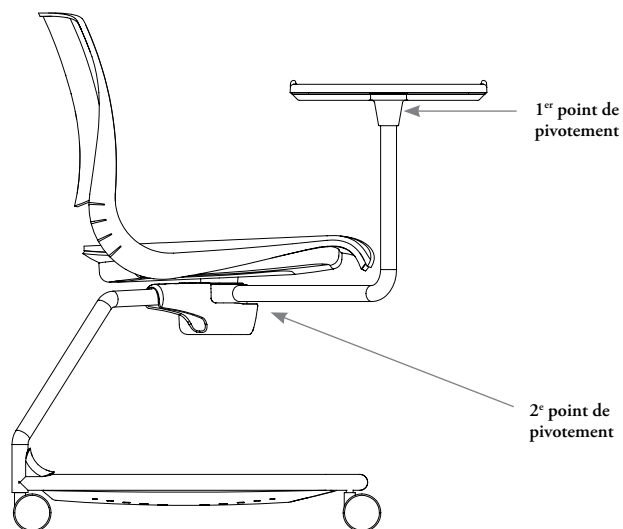

Le 1^{er} point de pivotement se trouve sous la tablette et la fait pivoter sur 360°, en fonction de son emplacement.

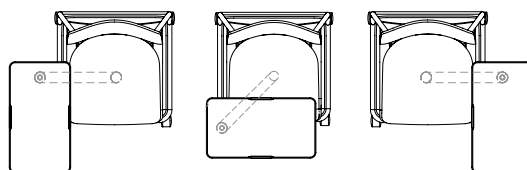

Le 2^e point de pivotement est situé au centre sous le siège et fait pivoter la tablette sur 180°.

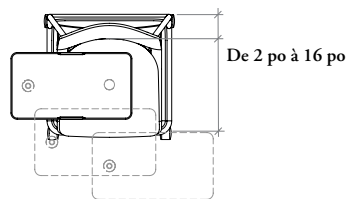

De 2 po à 16 po

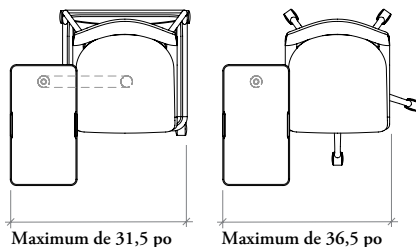

Maximum de 31,5 po

Maximum de 36,5 po

Grâce aux deux points de pivotement, la tablette peut être rapprochée ou éloignée sur une vaste plage de réglage en fonction de la taille de l'utilisateur.

Il faut tenir compte de la largeur totale de la chaise lorsque la tablette est placée sur le côté, perpendiculairement au siège, pour les modèles avec plateau de rangement à la base ou la base en étoile.

Le 2^e point de pivotement fait pivoter le siège pour que l'étudiant puisse participer activement aux discussions de groupes.

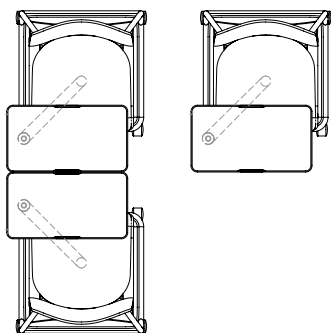

La tablette se place à l'avant pour favoriser le travail individuel ou face à face.

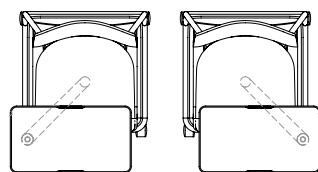

La tablette est réversible (à gauche ou à droite).

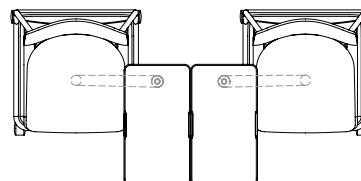

La tablette se place sur le côté pour favoriser le travail en équipe de deux.

fauteuils polyvalents

N V R C

Chaise pour salle de conférence Variable

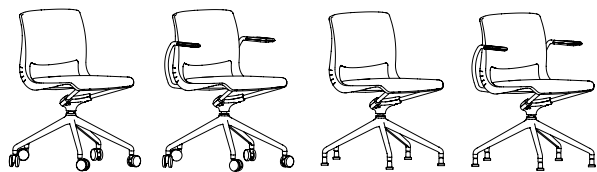

Chaise pour salle de conférence – sans appuie-bras, avec roulettes

Chaise pour salle de conférence – appuie-bras intégrés, avec roulettes

Chaise pour salle de conférence – sans appuie-bras, avec patins

Chaise pour salle de conférence – appuie-bras intégrés, avec patins

CARACTÉRISTIQUES

- Le siège pivote sur 360°.
- Le dossier s'incline vers l'arrière grâce au mécanisme breveté de Variable.
- Mécanisme à hauteur fixe avec finition en aluminium poli.
- Base en étoile standard en aluminium poli.
- Le cadre est offert en Ebony (peinture), Platinum (peinture) ou Chrome.
- On peut choisir entre les roulettes rigides ou souples et les patins rigides ou souples.
- Les roulettes ont une finition Silver et Ebony.
- Appuie-bras fixes en option avec manchettes en plastique.

REMARQUES

Options de recouvrement offertes : Sans recouvrement, recouvrement unique (siège seulement), Recouvrement unique (siège et dossier), et Recouvrement duo (siège et dossier).

La finition de la structure des appuie-bras est identique à celle du cadre du fauteuil. Les manchettes d'appuie-bras en plastique sont offertes en Ebony ou en Platinum Grey.

La tablette doit être installée sur place.

Le cuir LD n'est pas offert pour les fauteuils Variable.

OPTIONS

Style de piètement	Style d'appuie-bras	Style de recouvrement	Recouvrement du dossier (recouvrement duo)	Finition du cadre	Finition de la coquille en plastique	Finition des appuie-bras en plastique	Tablette	Finition de la surface de la tablette (Stratifié Compact)
G Base en étoile avec roulettes rigides	N Sans appuie-bras	N Sans recouvrement	Tissu Cuir LA Cuir LB Cuir LC	E Ebony 7 Platinum (satinée) C Chrome	6A Deep Verde 6C Blue 6E Dark Grey 6G Medium Taupe 6H Medium Grey 6J Orange 7F Ebony 7H Light Grey 8C Very White	7F Ebony YN Platinum Grey	N Sans tablette R Avec tablette (à droite) L Avec tablette (à gauche)	N5 Very White N6 Storm White N7 Coordonnée Cool Grey N8 Coordonnée Warm Grey N9 Ebony
A Base en étoile avec roulettes souples	K Appuie-bras intégrés	P Recouvrement unique – siège seulement S Recouvrement unique – siège et dossier	Recouvrement du siège Tissu Cuir LA Cuir LB Cuir LC					
B Base en étoile avec patins rigides		D Recouvrement duo – siège et dossier						
C Base en étoile avec patins souples								

COMMANDE TYPE

NVRC C	K	P	E523	E	7F	7F	N	
---------------	----------	----------	-------------	----------	-----------	-----------	----------	--

DESCRIPTION

PRIX

BASE EN ÉTOILE AVEC ROULETTES, RIGIDES (G)

Sans appuie-bras – Sans recouvrement	Cadre Ebony	Cadre Platinum	Cadre Chrome
Appuie-bras intégrés – Sans recouvrement	963	963	977
	1065	1065	1082

BASE EN ÉTOILE AVEC ROULETTES, SOUPLES (A)

Sans appuie-bras – Sans recouvrement	988	988	1002
Appuie-bras intégrés – Sans recouvrement	1094	1094	1111

BASE EN ÉTOILE AVEC PATINS, RIGIDES (B)

Sans appuie-bras – Sans recouvrement	988	988	1002
Appuie-bras intégrés – Sans recouvrement	1094	1094	1111

BASE EN ÉTOILE AVEC PATINS, SOUPLES (C)

Sans appuie-bras – Sans recouvrement	1007	1007	1022
Appuie-bras intégrés – Sans recouvrement	1111	1111	1124

Suite de la grille de prix et des options à la page suivante.

N V R C

Chaise pour salle de conférence
Variable (suite)

DESCRIPTION

PRIX

BASE EN ÉTOILE AVEC ROULETTES, RIGIDES (G)

Sans appuie-bras – Recouvrement, siège seulement
Appuie-bras intégrés – Recouvrement, siège seulement
Sans appuie-bras – Recouvrement, siège et dossier
Appuie-bras intégrés – Recouvrement, siège et dossier

Cat. 1	TFC/ Cat. 2	CFC/ Cat. 3	Cat. 4	Cat. 5	Cat. 6	Cat. 7	Cat. 8	Cat. 9	Cat. 10
1138	1151	1168	1176	1188	1198	1210	1218	1231	1242
1240	1256	1270	1278	1292	1300	1314	1322	1333	1347
1314	1342	1371	1390	1409	1426	1448	1467	1489	1507
1416	1444	1473	1494	1513	1530	1552	1569	1592	1612

Sans appuie-bras – Recouvrement, siège seulement
Appuie-bras intégrés – Recouvrement, siège seulement
Sans appuie-bras – Recouvrement, siège et dossier
Appuie-bras intégrés – Recouvrement, siège et dossier

Cuir LA	Cuir LB	Cuir LC
1188	1194	1206
1292	1296	1312
1413	1420	1448
1515	1524	1552

BASE EN ÉTOILE AVEC ROULETTES, SOUPLES (A)

Sans appuie-bras – Recouvrement, siège seulement
Appuie-bras intégrés – Recouvrement, siège seulement
Sans appuie-bras – Recouvrement, siège et dossier
Appuie-bras intégrés – Recouvrement, siège et dossier

Cat. 1	TFC/ Cat. 2	CFC/ Cat. 3	Cat. 4	Cat. 5	Cat. 6	Cat. 7	Cat. 8	Cat. 9	Cat. 10
1161	1176	1194	1202	1213	1224	1235	1244	1256	1268
1269	1286	1299	1312	1321	1329	1343	1351	1363	1376
1337	1365	1394	1415	1435	1451	1473	1493	1513	1532
1445	1473	1502	1523	1542	1560	1581	1598	1621	1643

Sans appuie-bras – Recouvrement, siège seulement
Appuie-bras intégrés – Recouvrement, siège seulement
Sans appuie-bras – Recouvrement, siège et dossier
Appuie-bras intégrés – Recouvrement, siège et dossier

Cuir LA	Cuir LB	Cuir LC
1213	1217	1232
1321	1325	1339
1438	1445	1473
1544	1553	1581

BASE EN ÉTOILE AVEC PATINS, RIGIDES (B)

Sans appuie-bras – Recouvrement, siège seulement
Appuie-bras intégrés – Recouvrement, siège seulement
Sans appuie-bras – Recouvrement, siège et dossier
Appuie-bras intégrés – Recouvrement, siège et dossier

Cat. 1	TFC/ Cat. 2	CFC/ Cat. 3	Cat. 4	Cat. 5	Cat. 6	Cat. 7	Cat. 8	Cat. 9	Cat. 10
1161	1176	1194	1202	1213	1224	1235	1244	1256	1268
1269	1286	1299	1312	1321	1329	1343	1351	1363	1376
1337	1365	1394	1415	1435	1451	1473	1493	1513	1532
1445	1473	1502	1523	1542	1560	1581	1598	1621	1643

Sans appuie-bras – Recouvrement, siège seulement
Appuie-bras intégrés – Recouvrement, siège seulement
Sans appuie-bras – Recouvrement, siège et dossier
Appuie-bras intégrés – Recouvrement, siège et dossier

Cuir LA	Cuir LB	Cuir LC
1213	1217	1232
1321	1325	1339
1438	1445	1473
1544	1553	1581

BASE EN ÉTOILE AVEC PATINS, SOUPLES (C)

Sans appuie-bras – Recouvrement, siège seulement
Appuie-bras intégrés – Recouvrement, siège seulement
Sans appuie-bras – Recouvrement, siège et dossier
Appuie-bras intégrés – Recouvrement, siège et dossier

Cat. 1	TFC/ Cat. 2	CFC/ Cat. 3	Cat. 4	Cat. 5	Cat. 6	Cat. 7	Cat. 8	Cat. 9	Cat. 10
1181	1197	1212	1220	1234	1242	1254	1264	1274	1289
1286	1299	1317	1325	1336	1347	1357	1366	1378	1391
1357	1386	1415	1435	1452	1472	1494	1510	1531	1553
1462	1491	1520	1538	1557	1576	1596	1616	1637	1655

Sans appuie-bras – Recouvrement, siège seulement
Appuie-bras intégrés – Recouvrement, siège seulement
Sans appuie-bras – Recouvrement, siège et dossier
Appuie-bras intégrés – Recouvrement, siège et dossier

Cuir LA	Cuir LB	Cuir LC
1234	1238	1249
1336	1342	1354
1455	1466	1494
1560	1568	1596

Recouvrement duo (D) :	ajouter 256
Cadre Chrome (C)	ajouter 17
Avec tablette (R) ou (L)	ajouter 278

N V R E

Chaise HybrED avec plateau de rangement à la base Variable

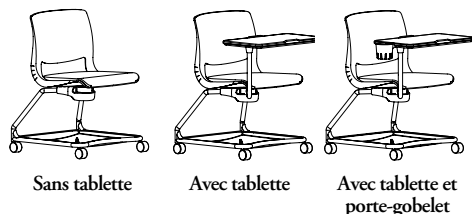

CARACTÉRISTIQUES

- Cadre solide et unique, monté sur un rangement supplémentaire à la base sans limiter l'accès au siège.
- Tablette optionnelle réversible qui pivote sur 360° grâce à deux points de pivotement.
- Le siège pivote pour favoriser la participation active des utilisateurs.
- Le dossier s'incline vers l'arrière grâce au mécanisme breveté de Variable.
- Cadre, dessus de la tablette et plateau de rangement offerts en finitions coordonnées Ebony et Platinum.
- On peut choisir entre les roulettes rigides ou souples, dans la finition Ebony ou Silver et Ebony, ou les patins rigides ou souples.
- Mécanisme avec finition en aluminium poli.
- Porte-gobelet en plastique optionnel.

REMARQUES

Options de recouvrement offertes : Sans recouvrement, Recouvrement unique (siège seulement), Recouvrement unique (siège et dossier).

La finition de la structure du bras articulé est assortie à celle du cadre de la chaise. La finition du porte-gobelet et celle de la tablette sont identiques.

Le produit est livré en trois sous-ensembles pour faciliter l'assemblage sur place, sans outil.

Le cuir LD n'est pas offert pour les fauteuils Variable.

OPTIONS

Tablette	Porte-gobelet	Style de recouvrement	Recouvrement du siège	Finition de la surface de la tablette (plastique)	Finition du cadre	Finition de la coquille en plastique	Finition du plateau de rangement en plastique	Roulettes ou patins	Finition des roulettes
N Sans tablette	N Sans porte-gobelet	N Sans recouvrement	Tissu Cuir LA	7F Ebony YN Platinum Grey	E Ebony 7 Platinum (satiné)	6A Deep Verde 6C Blue 6E Dark Grey 6G Medium Taupe 6H Medium Grey 6J Orange 7F Ebony 7H Light Grey 8C Very White	7F Ebony YN Platinum Grey	1 Roulettes rigides A Roulettes souples B Patins rigides C Patins souples	1 Ebony 2 Silver et Ebony

COMMANDE TYPE

NVRE U	Y	N	-	YN	7	6F	YN	A	1
---------------	----------	----------	----------	-----------	----------	-----------	-----------	----------	----------

DESCRIPTION

PRIX

	Roulettes rigide, Ebony	Roulettes rigide, Silver et Ebony	Roulettes souples, Ebony	Roulettes souples, Silver et Ebony	Patins rigides	Patins souples
Sans tablette, sans porte-gobelet – Sans recouvrement	841	872	867	913	867	885
Tablette réversible, sans porte-gobelet – Sans recouvrement	1041	1072	1068	1115	1068	1087
Tablette réversible, avec porte-gobelet – Sans recouvrement	1096	1125	1123	1168	1123	1143

Suite de la grille de prix et des options à la page suivante.

N V R E
Chaise HybrED avec plateau de rangement à la base Variable
(suite)

DESCRIPTION	PRIX									
	Cat. 1	TFC/ Cat. 2	CFC/ Cat. 3	Cat. 4	Cat. 5	Cat. 6	Cat. 7	Cat. 8	Cat. 9	Cat. 10
Sans tablette, sans porte-gobelet – Recouvrement, siège seulement	1014	1031	1046	1057	1066	1076	1088	1096	1110	1121
Sans tablette, sans porte-gobelet – Recouvrement, siège et dossier	1190	1218	1247	1268	1289	1304	1326	1346	1365	1387
Tablette réversible, sans porte-gobelet – Recouvrement, siège seulement	1216	1232	1246	1257	1268	1276	1290	1298	1312	1322
Tablette réversible, sans porte-gobelet – Recouvrement, siège et dossier	1392	1420	1449	1470	1491	1506	1528	1547	1567	1588
Tablette réversible, avec porte-gobelet – Recouvrement, siège seulement	1271	1289	1302	1314	1324	1333	1346	1354	1365	1378
Tablette réversible, avec porte-gobelet – Recouvrement, siège et dossier	1448	1476	1505	1525	1544	1563	1583	1601	1623	1645
	Cuir LA	Cuir LB	Cuir LC							
Sans tablette, sans porte-gobelet – Recouvrement, siège seulement	1066	1070	1086							
Sans tablette, sans porte-gobelet – Recouvrement, siège et dossier	1291	1298	1326							
Tablette réversible, sans porte-gobelet – Recouvrement, siège seulement	1268	1271	1288							
Tablette réversible, sans porte-gobelet – Recouvrement, siège et dossier	1493	1500	1528							
Tablette réversible, avec porte-gobelet – Recouvrement, siège seulement	1324	1327	1343							
Tablette réversible, avec porte-gobelet – Recouvrement, siège et dossier	1549	1556	1583							
Roulettes rigides, Silver et Ebony	ajouter 31									
Roulettes souples, Ebony	ajouter 28									
Roulettes souples, Silver et Ebony	ajouter 72									
Patins rigides (B)	ajouter 28									
Patins souples (C)	ajouter 46									

fauteuils polyvalents

NVRH Chaise HybrED réglable en hauteur Variable

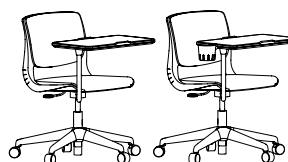

Avec tablette,
sans porte-gobelet

Avec tablette et
porte-gobelet

CARACTÉRISTIQUES

- Tablette optionnelle réversible qui pivote sur 360° grâce à deux points de pivotement.
- Système à vérin pneumatique à plage de réglage de la hauteur de 4 po.
- Le siège pivote sur 360°.
- Le dossier s'incline vers l'arrière grâce au mécanisme breveté de Variable.
- Base en étoile offerte en plastique de couleur Ebony ou en aluminium poli.
- Cadre, surface de la tablette et plateau de rangement offerts en finitions coordonnées Ebony et Platinum.
- On peut choisir entre les roulettes rigides ou souples, dans la finition Ebony ou Silver et Ebony, ou les patins rigides ou souples.
- Mécanisme avec finition en aluminium poli.
- Porte-gobelet en plastique optionnel.

REMARQUES

Options de recouvrement offertes : Sans recouvrement, Recouvrement unique (siège seulement), Recouvrement unique (siège et dossier).

La finition de la structure du bras articulé est assortie à celle du cadre de la chaise.

La finition du porte-gobelet et celle de la tablette sont identiques.

Le cuir LD n'est pas offert pour les fauteuils Variable.

OPTIONS

Porte-gobelet	Style de recouvrement	Recouvrement du siège	Finition de la surface de la tablette (plastique)	Style de vérin	Finition du cadre	Finition de la coquille en plastique	Finition de la base	Roulettes ou patins	Finition des roulettes
N Sans porte-gobelet	N Sans recouvrement	Tissu	7F Ebony	1 Standard	E Ebony	6A Deep Verde	52 Ebony (satiné)	~ Roulettes rigides	1 Ebony
Y Avec porte-gobelet	P Recouvrement unique – siège seulement S Recouvrement unique – siège et dossier	Cuir LA Cuir LB Cuir LC	YN Platinum Grey	3 Court	7 Platinum (satiné)	6C Blue 6E Dark Grey 6G Medium Taupe 6H Medium Grey 6J Orange 7F Ebony 7H Light Grey 8C Very White	C9 Aluminium poli	A Roulettes souples B Patins rigides C Patins souples	2 Silver et Ebony

COMMANDE TYPE

NVRH N	P	T228	YN	1	7	6F	C9	~	2
---------------	----------	-------------	-----------	----------	----------	-----------	-----------	----------	----------

DESCRIPTION

Sans porte-gobelet – Sans recouvrement
Avec porte-gobelet – Sans recouvrement

PRIX

	Base en Ebony	Base en aluminium poli
Sans porte-gobelet – Sans recouvrement	995	1082
Avec porte-gobelet – Sans recouvrement	1050	1137

Suite de la grille de prix et des options à la page suivante.

N V R H
Chaise HybrED réglable en
hauteur Variable
(suite)

DESCRIPTION	PRIX									
	Cat. 1	TFC/ Cat. 2	TFC/ Cat. 3	Cat. 4	Cat. 5	Cat. 6	Cat. 7	Cat. 8	Cat. 9	Cat. 10
Sans porte-gobelet – Recouvrement, siège seulement	1170	1186	1201	1211	1220	1232	1242	1253	1264	1275
Sans porte-gobelet – Recouvrement, siège et dossier	1347	1375	1404	1422	1443	1462	1480	1500	1522	1542
Avec porte-gobelet – Recouvrement, siège seulement	1225	1240	1256	1266	1275	1288	1297	1306	1319	1329
Avec porte-gobelet – Recouvrement, siège et dossier	1401	1429	1459	1477	1498	1515	1536	1554	1576	1596
	Cuir LA	Cuir LB	Cuir LC							
Sans porte-gobelet – Recouvrement, siège seulement	1220	1226	1240							
Sans porte-gobelet – Recouvrement, siège et dossier	1445	1452	1480							
Avec porte-gobelet – Recouvrement, siège seulement	1275	1278	1295							
Avec porte-gobelet – Recouvrement, siège et dossier	1500	1507	1536							
Base en aluminium poli (C9)	ajouter 80									
Roulettes rigides, Silver et Ebony	ajouter 32									
Roulettes souples, Silver et Ebony	ajouter 71									
Roulettes souples, Ebony	ajouter 28									
Patins rigides (B)	ajouter 28									
Patins souples (C)	ajouter 44									

chaises empilables

chaises empilables

TABLEAU D'ENSEMBLE / TABLE DES MATIÈRES	290
APERÇU DE LA CHAISE NAMI	292
NAMI – DIMENSIONS	293
NAMI – PAGES DESCRIPTIVES	296
APERÇU DE LA CHAISE VARIABLE	304
VARIABLE – DIMENSIONS ET EXIGENCES RELATIVES AU RECOUVREMENT	305
VARIABLE – PAGES DESCRIPTIVES	308
APERÇU DE LA CHAISE VOLUME	318
VOLUME – DIMENSIONS ET EXIGENCES RELATIVES AU RECOUVREMENT	319
VOLUME – PAGES DESCRIPTIVES	320
APERÇU DE LA CHAISE ZONE	322
ZONE – DIMENSIONS ET EXIGENCES RELATIVES AU RECOUVREMENT	323
ZONE – PAGES DESCRIPTIVES	324

tableau d'ensemble

Nami

Page 296

accessoires nami

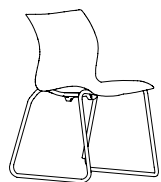

Chaise empilable –
piètement traîneau –
sans appuie-bras
Coquille en bois 3D
et en plastique

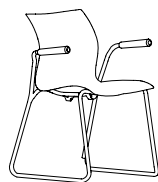

Chaise empilable –
piètement traîneau –
appuie-bras intégrés
Coquille en bois 3D
et en plastique

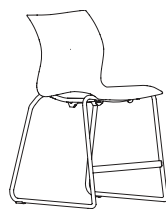

Tabouret de comptoir –
piètement traîneau –
sans appuie-bras
Coquille en bois 3D
et en plastique

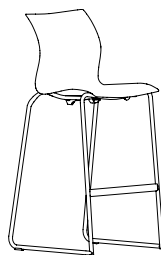

Tabouret de bar –
piètement traîneau –
sans appuie-bras
Coquille en bois 3D
et en plastique

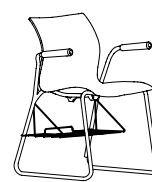

Avec porte-livres

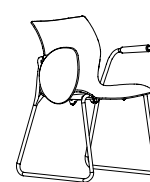

Avec tablette

Variable

Page 308



Chaise empilable –
avec patins, sans
appuie-bras



Chaise empilable –
avec patins,
appuie-bras
intégrés



Chaise empilable –
avec roulettes,
sans appuie-bras



Chaise empilable –
avec roulettes,
appuie-bras
intégrés



Tabouret de
comptoir –
sans appuie-bras



Tabouret de
comptoir –
appuie-bras
intégrés



Tabouret de bar –
sans appuie-bras



Tabouret de bar –
appuie-bras
intégrés

accessoires variable



Avec tablette
(à droite)



Avec tablette
(à gauche)



Avec porte-livres



Avec tablette
(à droite) et porte-
livres



Avec tablette (à gauche)
et porte-livres

* Dispositif de jumelage, siège recouvert, siège et dossier recouverts et chariot aussi offerts

tableau d'ensemble (suite)

Volume

accessoires volume

Page 320

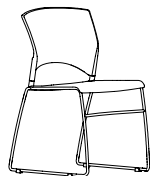

Chaise empilable – sans appuie-bras

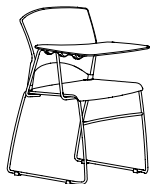

Avec tablette (à droite)

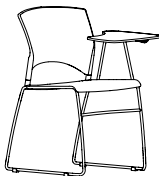

Avec tablette (à gauche)



Avec porte-livres

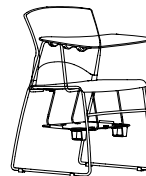

Avec tablette (à droite) et porte-livres



Avec tablette (à gauche) et porte-livres

* Dispositif de jumelage, siège rembourré et chariot aussi offerts

Zone

accessoires zone

Page 324



Quatre pieds – sans appuie-bras



Quatre pieds – appuie-bras cantilever



Avec porte-livres

* Dispositif de jumelage, chariot aussi offerts



Avec porte-livres

* Dispositif de jumelage, chariot aussi offerts

aperçu de la chaise nami

La chaise Nami est une chaise empilable au design européen et contemporain et dont le nom et la forme sont inspirés de la crête d'une vague. Aussi confortable que jolie, la coquille, en plastique souple ou en bois 3D, offre un support lombaire et thoracique.

Nami – Plastic Stacking Guest Chair (NNAC)

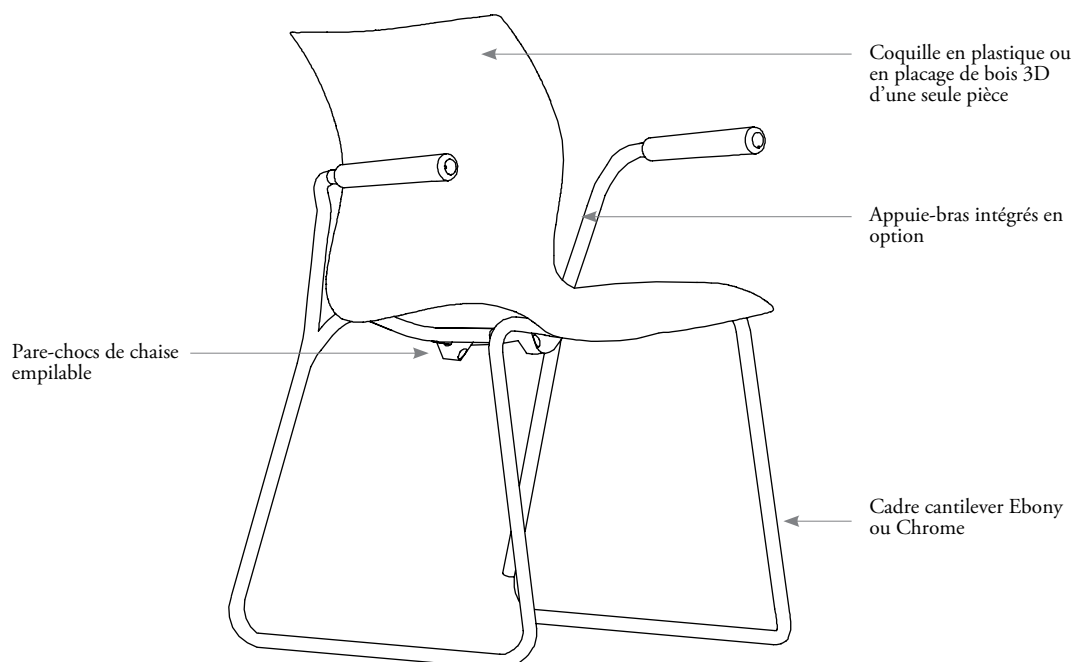

gamme

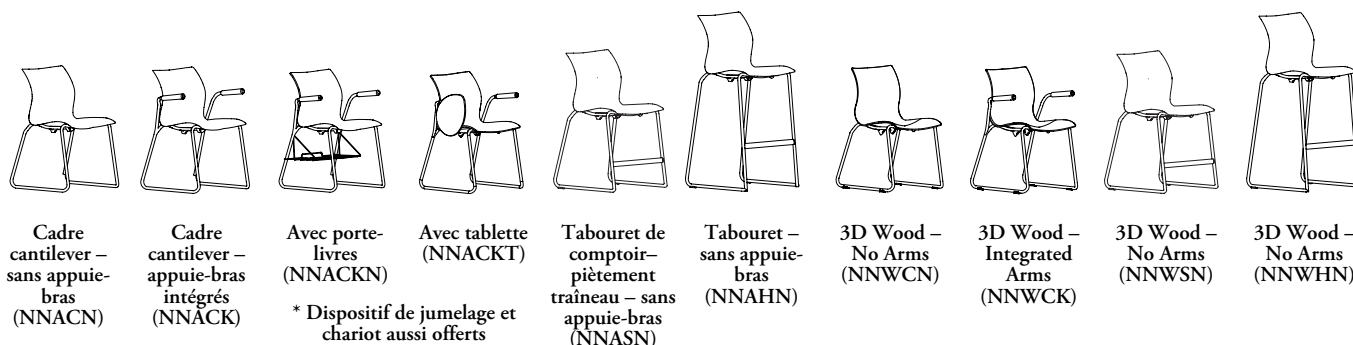

nami – dimensions

features

- Les chaises Nami ont été conçues et testées pour des utilisateurs au plus 300 lb.

Fauteuil d'accueil

poids

Tabouret	20 lb
Tabouret de comptoir	19 lb
Fauteuil d'accueil	17 lb

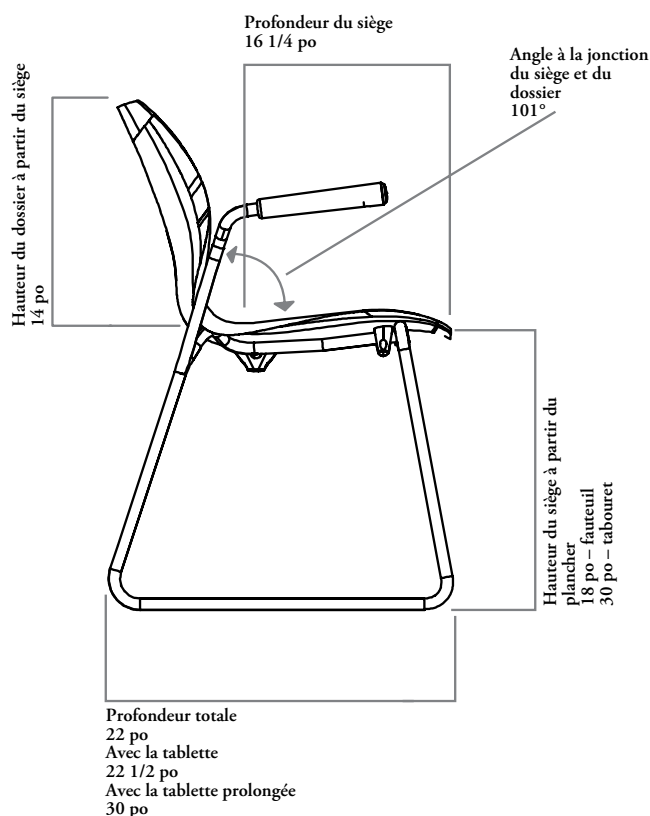
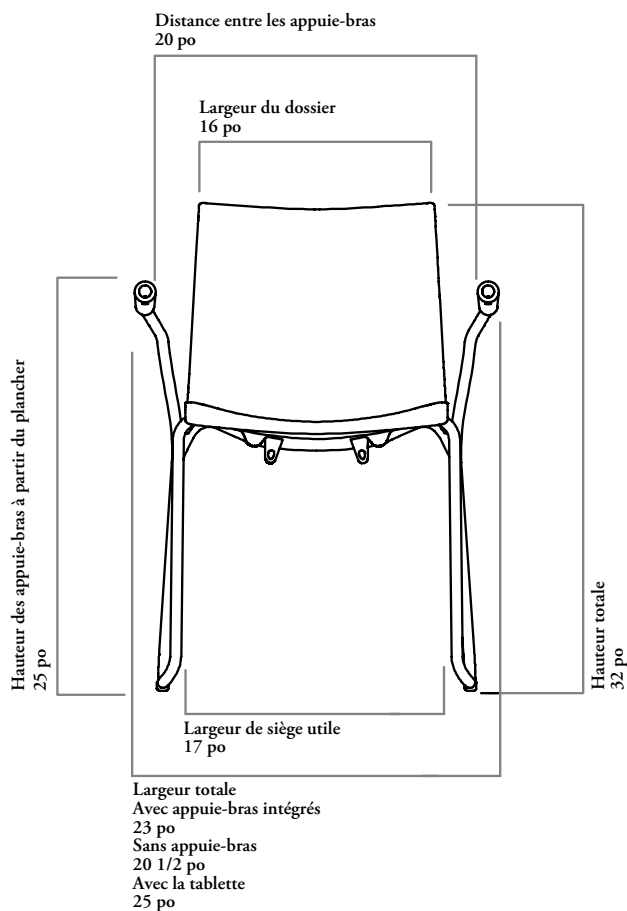

Autres dimensions

- Dimensions du chariot : 51 po de hauteur sur 25 po de largeur sur 40 po de profondeur
- Dimensions du chariot, avec 20 chaises empilées : 74 po de hauteur sur 25 po de largeur sur 40 po de profondeur
- Dimensions de la tablette : 10 3/8 po de profondeur sur 13 1/8 po de largeur
- Dimensions du porte-livres : 15 3/4 po de longueur sur 12 po de largeur

nami – dimensions (suite)

features

- Les chaises Nami ont été conçues et testées pour des utilisateurs au plus 300 lb.

poids

Tabouret	20 lb
Tabouret de comptoir	19 lb
Fauteuil d'accueil	17 lb

Tabouret de comptoir

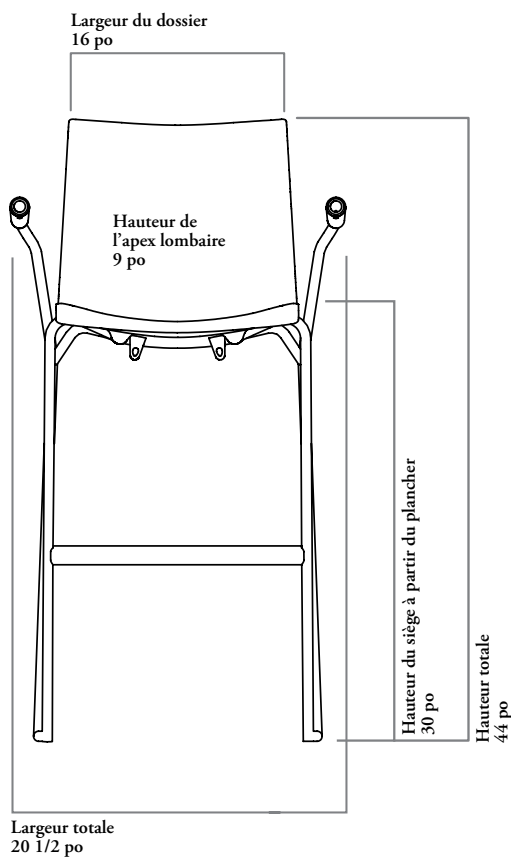

Tabouret de comptoir

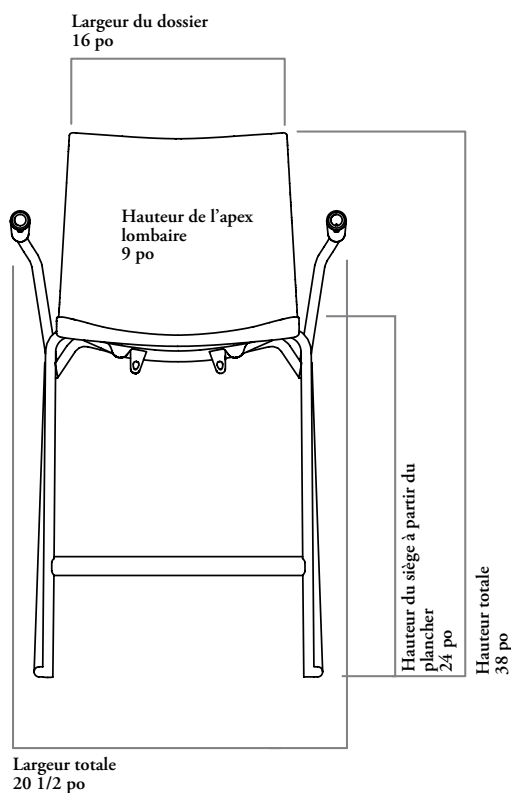

Other Dimensions

- Dolly Dimensions – x 40" d x 51" h x 25" w
- Dolly Dimensions with 20 stacked chairs – 40" d x 74" h x 25" w
- Tablet Dimensions – 10 3/8" d x 13 1/8" w
- Bookrack Dimensions – 15 3/4" d 10 h x 12" w

chaises empilables

Xpress

NNAC

Chaise d'accueil empilable en plastique Nami

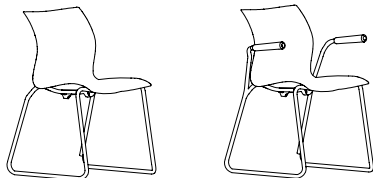

CARACTÉRISTIQUES

- Coquille monobloc en plastique souple.
- Il est possible d'empiler un maximum de 20 chaises sur le chariot.
- Il est possible d'empiler un maximum de huit chaises sur le plancher.
- Les dispositifs de jumelage peuvent relier n'importe quelle combinaison de chaises, que celles-ci aient ou non des appuie-bras, et que ces derniers soient ou non munis de tablettes.
- Patins multisurfaces.

REMARQUES

Les tablettes ne conviennent qu'aux chaises munies d'appuie-bras. Les tablettes sont livrées en mode standard à droite et sont de couleur Ebony.

Les chaises équipées de tablettes ne peuvent être empilées.

Le dispositif de jumelage (G) permet de relier deux fauteuils.

Toutes les configurations ne sont pas offertes dans le cadre du programme Xpress. Consulter le catalogue et/ou le logiciel de prise de commandes Xpress pour obtenir plus de détails.

OPTIONS

Style de piètement	Style d'appuie-bras	Finition du cadre	Finition de la coquille	Tablette (le cas échéant)	Autres options
C Piètement traîneau	N Sans appuie-bras K Appuie-bras intégrés (illustrés)	52 Ebony C6 Chrome	7A Fearless Red 7F Ebony 7H Light Grey 7K Deep Ocean 7P Lunar Grey 7Y Storm White	N Sans tablette (illustrée) T Avec tablette	N Sans dispositif de jumelage G Avec dispositif de jumelage

COMMANDE TYPE

NNAC C	N	52	7P	N	G
---------------	----------	-----------	-----------	----------	----------

DESCRIPTION

Sans appuie-bras
Appuie-bras intégrés

PRIX

455
614

Finition Chrome (C6) : ajouter 142
Tablette (T) : ajouter 246
Dispositif de jumelage (G) : ajouter 87

CARACTÉRISTIQUES

- Coquille monobloc en plastique souple.
- Les tabourets de comptoir ne sont pas empilables.
- Conçu pour les comptoirs de 36 po de hauteur.
- Repose-pieds intégré.

NNAS
Tabouret de comptoir
en plastique Nami



OPTIONS

Style de piètement	Style d'appuie-bras	Finition du cadre	Finition de la coquille
C Piètement traîneau	N Sans appuie-bras	52 Ebony C6 Chrome	7A Fearless Red 7F Ebony 7H Light Grey 7K Deep Ocean 7P Lunar Grey 7Y Storm White

COMMANDE TYPE

NNAS C	N	52	7A
---------------	----------	-----------	-----------

DESCRIPTION

PRIX

Sans appuie-bras

683

Finition Chrome (C6) :

ajouter 181

N N A H

Tabouret de bar en plastique Nami

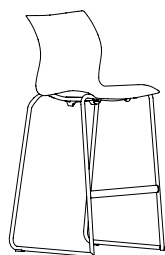

CARACTÉRISTIQUES

- Coquille monobloc en plastique souple.
- Les tabourets de bar ne sont pas empilables.
- Conçu pour les surfaces de 42 po de hauteur.
- Repose-pieds intégré.

OPTIONS

Style de piètement	Style d'appuie-bras	Finition du cadre	Finition de la coquille
C Piètement traîneau	N Sans appuie-bras	52 Ebony C6 Chrome	7A Fearless Red 7F Ebony 7H Light Grey 7K Deep Ocean 7P Lunar Grey 7Y Storm White

COMMANDE TYPE

NNAH C	N	52	7A
---------------	----------	-----------	-----------

DESCRIPTION

Sans appuie-bras

Finition Chrome (C6) :

PRIX

683

ajouter 181

CARACTÉRISTIQUES

- La coquille en bois 3D novatrice est faite d'une seule pièce de hêtre à coupe rotative, et la finition de sa surface est offerte en quatre couleurs qui s'ajoutent aux teintures Teknion des placages V2, V3 et V4.
- Il est possible d'empiler un maximum de huit chaises sur le plancher.
- Les dispositifs de jumelage peuvent relier n'importe quelle combinaison de chaises, que celles-ci aient ou non des appuie-bras, et que ces derniers soient ou non munis de tablettes.
- Patins multirisurfaces.

REMARQUES

Les tablettes ne conviennent qu'aux chaises munies d'appuie-bras. Les tablettes sont livrées en mode standard à droite et sont de couleur Ebony.

Les chaises équipées de tablettes ne peuvent être empilées.

Le dispositif de jumelage (G) permet de relier deux fauteuils.

Toutes les configurations ne sont pas offertes dans le cadre du programme *Xpress*. Consulter le catalogue et/ou le logiciel de prise de commandes *Xpress* pour obtenir plus de détails.

Il faut remplir une Grille TekniStain si l'on désire faire teindre des produits de bois de Teknion dans des coloris ne faisant pas partie de la gamme standard. Pour demander une teinture à bois personnalisée, utiliser le code de fauteuil NOCWS. Une surcharge unique par couleur sera appliquée. Transmettre un Bon de commande et une Grille TekniStain à votre représentant du Service à la clientèle. Allouer deux semaines au processus d'approbation TekniStain. L'échantillon de teinture à bois personnalisée doit être approuvé avant de passer une commande de produit. Veuillez allouer trois semaines supplémentaires pour la livraison du siège avec une teinture personnalisée. Le décompte de ces trois semaines commence dès que Teknion reçoit du client l'approbation finale des échantillons.

NNWC

Chaise d'accueil empilable en bois Nami 3D

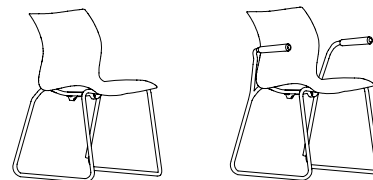

OPTIONS

Style de piètement	Style d'appuie-bras	Finition du cadre	Finition de la coquille en bois	Tablette (le cas échéant)	Autres options
C Piètement traîneau	N Sans appuie-bras K Appuie-bras intégrés (illustrés)	52 Ebony C6 Chrome	Teinture à bois coordonnée Teinture à bois personnalisée	N Sans tablette (illustrée) T Avec tablette	N Sans dispositif de jumelage G Avec dispositif de jumelage

COMMANDE TYPE

NNWC C	N	C6	DY	N	G
---------------	----------	-----------	-----------	----------	----------

DESCRIPTION

DESCRIPTION	PRIX
Sans appuie-bras	1201
Appuie-bras intégrés	1042

Finition Chrome (C6) :	ajouter 142
Tablette (T) :	ajouter 246
Dispositif de jumelage (G) :	ajouter 87

Pour commander une teinture à bois personnalisée pour un fauteuil, utiliser le code de fauteuil NOCWS. Une surcharge unique de 1141 \$ par couleur sera appliquée.

NNWS

Tabouret de comptoir en bois Nami 3D

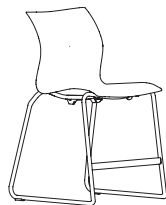

CARACTÉRISTIQUES

- La coquille en bois 3D novatrice est faite d'une seule pièce de hêtre à coupe rotative, et la finition de sa surface est offerte en quatre couleurs qui s'agencent aux teintures Teknion des placages V2, V3 et V4.
- Les tabourets de comptoir ne sont pas empilables.
- Conçu pour les comptoirs de 36 po de hauteur.
- Repose-pieds intégré.

Il faut remplir une Grille TekniStain si l'on désire faire teindre des produits de bois de Teknion dans des coloris ne faisant pas partie de la gamme standard. Pour demander une teinture à bois personnalisée, utiliser le code de fauteuil NOCWS. Une surcharge unique par couleur sera appliquée. Transmettre un Bon de commande et une Grille TekniStain à votre représentant du Service à la clientèle. Allouer deux semaines au processus d'approbation TekniStain. L'échantillon de teinture à bois personnalisée doit être approuvé avant de passer une commande de produit. Veuillez allouer trois semaines supplémentaires pour la livraison du siège avec une teinture personnalisée. Le décompte de ces trois semaines commence dès que Teknion reçoit du client l'approbation finale des échantillons.

OPTIONS

Style de piètement	Style d'appuie-bras	Finition du cadre	Finition de la coquille en bois
C Piètement traîneau	N Sans appuie-bras	52 Ebony C6 Chrome	Teinture à bois coordonnée Teinture à bois personnalisée

COMMANDE TYPE

NNWS C	N	C6	DY
---------------	----------	-----------	-----------

DESCRIPTION

PRIX

Sans appuie-bras

1266

Finition Chrome (C6) : ajouter 181

Pour commander une teinture à bois personnalisée pour un fauteuil, utiliser le code de fauteuil NOCWS. Une surcharge unique de 1141 \$ par couleur sera appliquée.

CARACTÉRISTIQUES

- La coquille en bois 3D novatrice est faite d'une seule pièce de hêtre à coupe rotative, et la finition de sa surface est offerte en quatre couleurs qui s'ajoutent aux teintures Teknion des placages V2, V3 et V4.
- Les tabourets de bar ne sont pas empilables.
- Conçu pour les surfaces de 42 po de hauteur.
- Repose-pieds intégré.

Il faut remplir une Grille TekniStain si l'on désire faire teindre des produits de bois de Teknion dans des coloris ne faisant pas partie de la gamme standard. Pour demander une teinture à bois personnalisée, utiliser le code de fauteuil NOCWS. Une surcharge unique par couleur sera appliquée. Transmettre un Bon de commande et une Grille TekniStain à votre représentant du Service à la clientèle. Allouer deux semaines au processus d'approbation TekniStain. L'échantillon de teinture à bois personnalisée doit être approuvé avant de passer une commande de produit. Veuillez allouer trois semaines supplémentaires pour la livraison du siège avec une teinture personnalisée. Le décompte de ces trois semaines commence dès que Teknion reçoit du client l'approbation finale des échantillons.

NNWH Tabouret de bar en bois Nami 3D

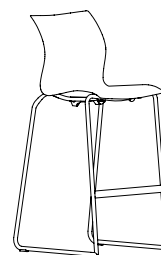

OPTIONS

Style de piètement	Style d'appuie-bras	Finition du cadre	Finition de la coquille en bois
C Piètement traîneau	N Sans appuie-bras	52 Ebony C6 Chrome	Teinture à bois coordonnée Teinture à bois personnalisée

COMMANDE TYPE

NNWH C	N	C6	DY
--------	---	----	----

DESCRIPTION

RIX

Avec appuie-bras

1266

Finition Chrome (C6) : ajouter 181

Pour commander une teinture à bois personnalisée pour un fauteuil, utiliser le code de fauteuil NOCWS. Une surcharge unique de 1141 \$ par couleur sera appliquée.

N N A

Accessoires Nami



Chariot



Porte-livres



Tablette



Dispositif de jumelage

CARACTÉRISTIQUES

- Les dispositifs de jumelage peuvent relier n'importe quelle combinaison de chaises, que celles-ci aient ou non des appuie-bras, et que ces derniers soient ou non munis de tablettes.
- Le chariot est livré par défaut avec des roulettes rigides.
- Le chariot est de couleur Ebony.

REMARQUES

Le dispositif de jumelage sert à relier deux chaises empilables en plastique Nami (NNAC) ou deux chaises en bois Nami (NNWC) qui n'ont pas été commandées au préalable avec le dispositif.

Le porte-livres doit être installé sur place.

La tablette est de couleur Ebony.

Le chariot transporte 20 chaises en plastique Nami (NNAC) sans tablette appuie-bras. Ne peut pas transporter de chaises en bois 3D Nami (NNWC).

OPTIONS

Accessoire	Finition du porte-livres (le cas échéant)
G Dispositif de jumelage	52 Ebony
B Porte-livres	C6 Chrome
T Tablette	
W Chariot	

COMMANDE TYPE

NNA B	C6
--------------	-----------

DESCRIPTION

PRIX

Dispositif de jumelage

87

Porte-livres

124

Tablette

246

Chariot

527

aperçu de la chaise variable

La chaise empilable à quatre pieds Variable est idéale pour un vaste éventail d'usages et d'environnements, et sa densité moyenne en facilite le rangement.

Les fauteuils Variable sont garantis pour une utilisation 24 heures sur 24 (visitez le www.teknion.com/default_FR.asp pour en savoir plus). Il n'est pas recommandé de choisir une coquille de couleur Very White si on compte utiliser le fauteuil de façon intensive ou si on veut garder son entretien à un minimum.

Consulter la section *Fauteuils de travail* pour en savoir plus sur les fauteuils de travail pivotants polyvalents et les tabourets Variable.

Consulter la section *Fauteuils polyvalents* pour en savoir plus sur les fauteuils pour salle de conférence Variable et les chaises HybrED, et pour connaître les directives d'application pour tous les types de fauteuils Variable.

Variable Stacking Guest Chair (NVRG)

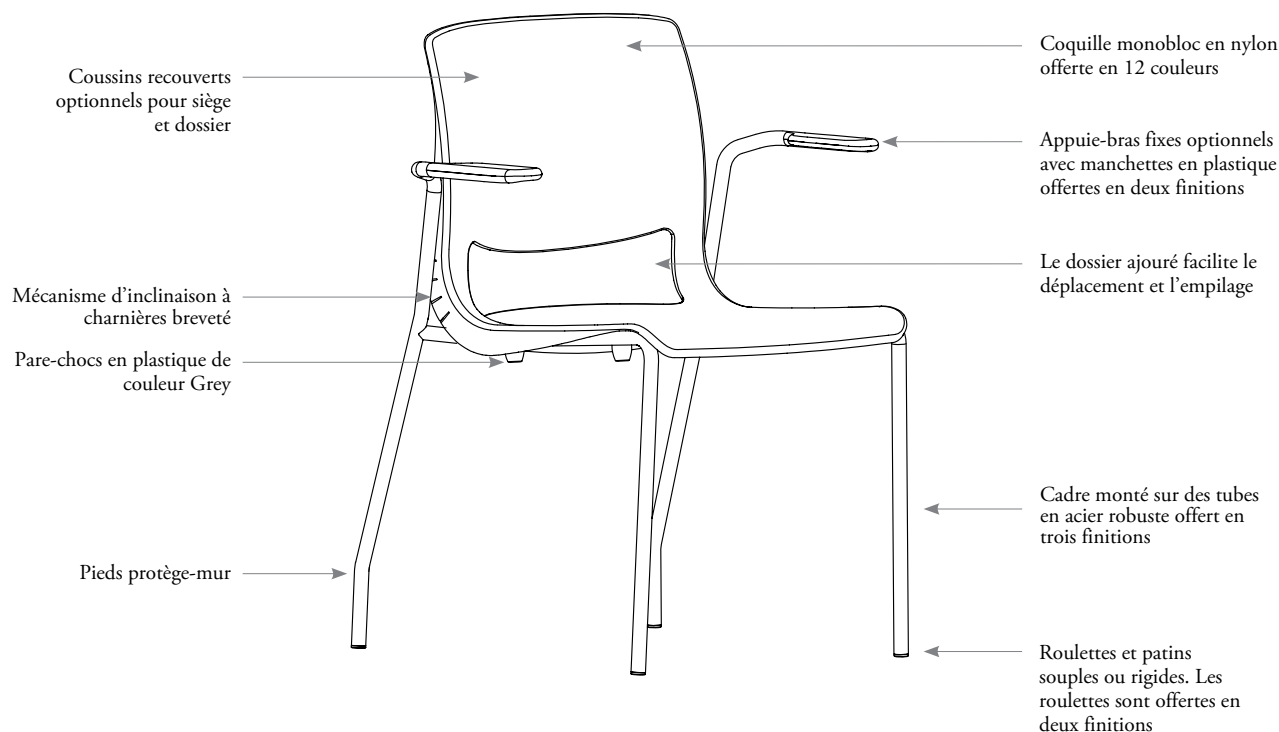

gamme



Chaise empilable – avec patins, sans appuie-bras (NVRGN)



Chaise empilable – avec patins et appuie-bras intégrés (NVRGK)



Chaise empilable – avec roulettes, sans appuie-bras (NVRGN)



Chaise empilable – avec roulettes, appuie-bras intégrés (NVRGK)



Tabouret de comptoir – sans appuie-bras (NVRSCN)



Tabouret de comptoir – appuie-bras intégrés (NVRŠCK)



Tabouret de bar – sans appuie-bras (NVRŠBN)



Tabouret de bar – appuie-bras intégrés (NVRŠBK)



Avec tablette (à droite)



Avec tablette (à gauche)



Avec porte-livres (NVRAB)



Avec tablette (à droite) et porte-livres (NVRAT)



Avec tablette (à gauche) et porte-livres (NVRAT)

variable – dimensions

features

- Les chaises Nami ont été conçues et testées pour des utilisateurs au plus 300 lb.

poids

Chaise sans appuie-bras	13,4 lb
Chaise avec appuie-bras	16,8 lb

Chaise empilable

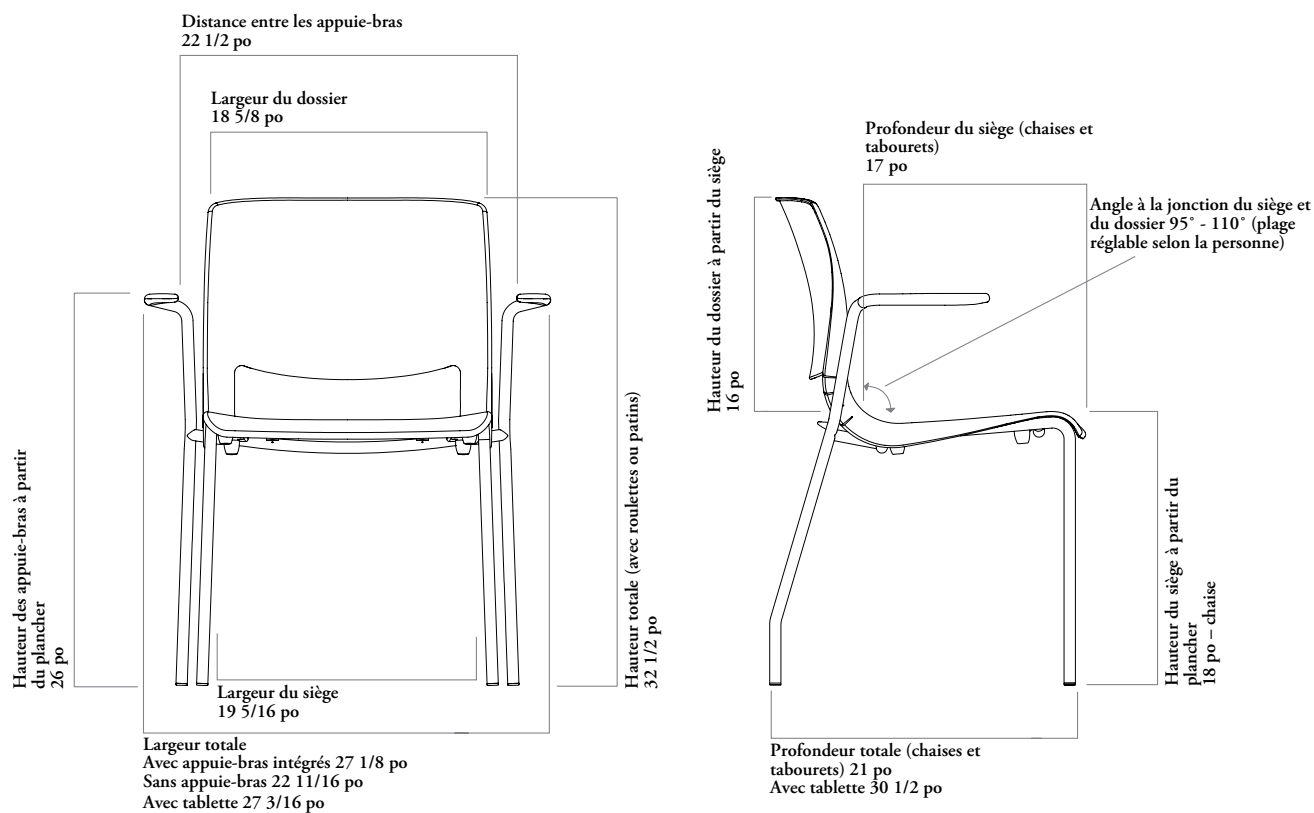

Autres dimensions

- Dimensions du chariot – 52 1/8 po de profondeur x 35 1/2 po de hauteur x 27 3/8 po de largeur
Chaise seule – 52 1/8 po x 35 1/2 po x 27 3/8 po (P x H x La)
Empilage maximum de 18 chaises non-recouvertes (roulettes ou patins) – 52 1/8 po x 77 po x 27 3/8 po (P x H x La)
Empilage maximum de 12 chaises recouvertes (roulettes ou patins) – 52 1/8 po x 70 po x 27 3/8 po (P x H x La)
- Dimensions de la tablette – 10 po de profondeur x 15 7/8 po de largeur
- Dimensions du porte-livres – 14 13/16 po de profondeur x 11 1/2 po de hauteur x 18 po de largeur

Besoins en TFC/CFC

The pattern, repeat and directionality of fabric may increase the amount of yardage required.

Leather quantities should always be rounded up to the next hide size, as yields vary from 60-80% and are affected by the quality, size and shape of the hide, and by the location and quantity of blemishes.

	RECOUVREMENT UNIQUE		RECOUVREMENT DUO		RECOUVREMENT DUO – DOSSIER	
	TFC [verges]	CFC [pi²]	TFC [verges]	CFC [pi²]	TFC [verges]	CFC [pi²]
Siège seulement	1	8 1/2	s/o	s/o	s/o	s/o
Siège et dossier	1	10 1/2	1	8 1/2	1	8 1/2

variable – dimensions (suite)

features

- Les chaises Nami ont été conçues et testées pour des utilisateurs au plus 300 lb.

poids

Tabouret de comptoir sans appuie-bras	15,5 lb
Tabouret de comptoir avec appuie-bras	19,1 lb
Tabouret de bar sans appuie-bras	18,8 lb
Tabouret de bar avec appuie-bras	22,5 lb

Tabouret de comptoir empilable

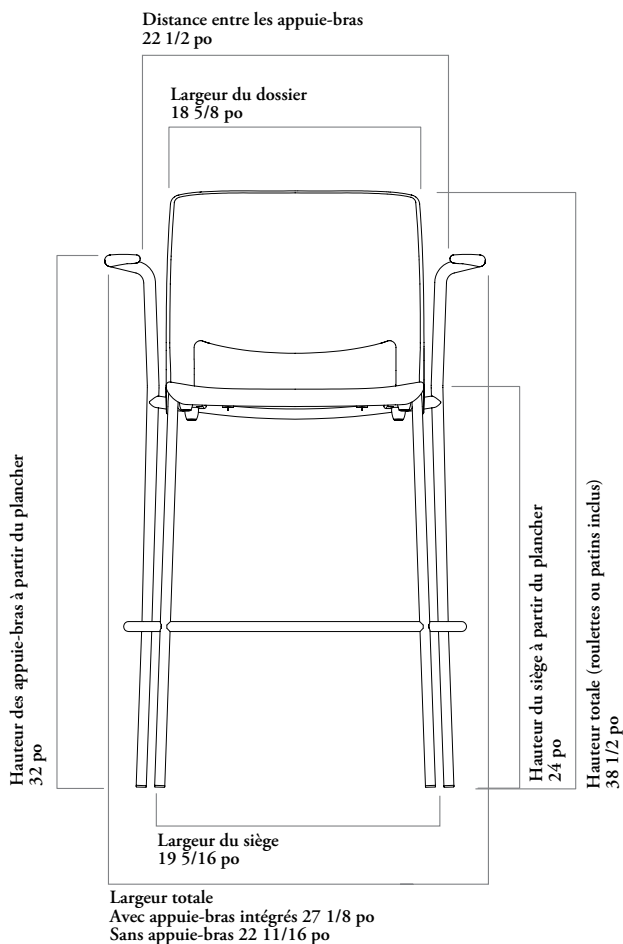

Tabouret de bar empilable

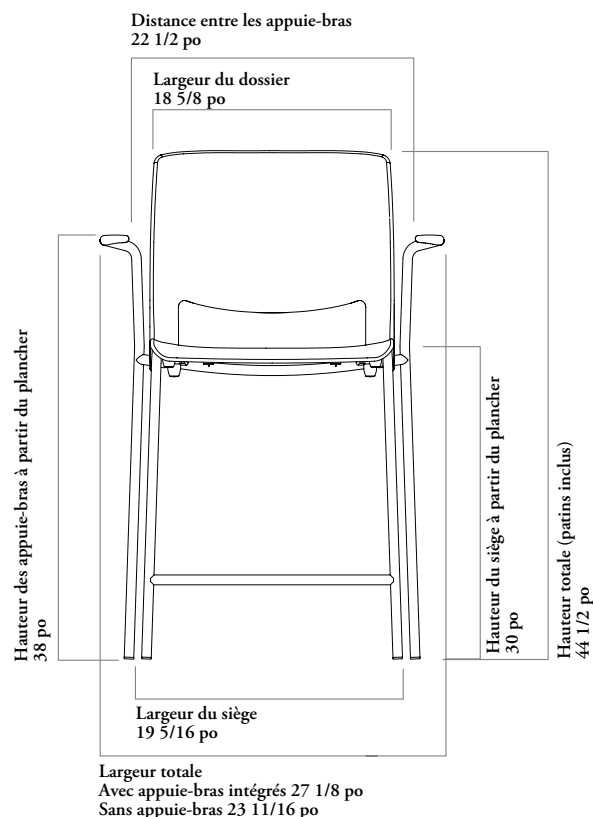

Besoins en TFC/CFC

The pattern, repeat and directionality of fabric may increase the amount of yardage required.

Leather quantities should always be rounded up to the next hide size, as yields vary from 60-80% and are affected by the quality, size and shape of the hide, and by the location and quantity of blemishes.

	RECOUVREMENT UNIQUE		RECOUVREMENT DUO		RECOUVREMENT DUO – DOSSIER	
	TFC [verges]	CFC [pi ²]	TFC [verges]	CFC [pi ²]	TFC [verges]	CFC [pi ²]
Siège seulement	1	8 1/2	s/o	s/o	s/o	s/o
Siège et dossier	1	10 1/2	1	8 1/2	1	8 1/2

chaises empilables

NVRG

Chaise empilable Variable

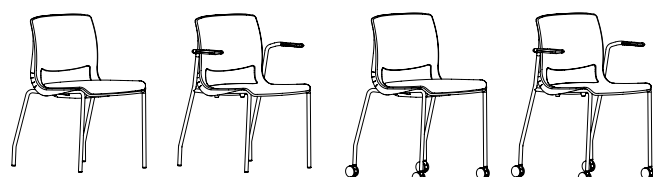

Sans appuie-bras – avec patins

Appuie-bras intégrés – avec patins

Sans appuie-bras – avec roulettes

Appuie-bras intégrés – avec roulettes

CARACTÉRISTIQUES

- Sur le sol, on peut empiler un maximum de sept chaises à quatre pieds non recouvertes, ou de quatre chaises recouvertes, qu'elles soient dotées ou non de roulettes, de patins ou d'appuie-bras. Sur le chariot, on peut empiler un maximum de dix-huit chaises non recouvertes, ou de douze chaises recouvertes.
- Chaises montées sur des tubes en acier durable et dotées de pieds protège-mur.
- Comprend le mécanisme d'inclinaison breveté de Variable.
- La tablette peut être ajoutée pour le style Sans appuie-bras; elle peut être installée sur place. On peut empiler un maximum de neuf chaises dotées d'une tablette sur un chariot.
- Le cadre est offert en Ebony (peinture), Platinum (peinture) ou Chrome.
- Appuie-bras fixes optionnels munis de manchettes en plastique.
- Accessoires (tablette, porte-livres, dispositif de jumelage) modifiables sur place.

REMARQUES

Options de recouvrement offertes : Sans recouvrement, Recouvrement unique (siège seulement), Recouvrement unique (siège et dossier), ou Recouvrement duo (siège et dossier).

La finition de la structure des appuie-bras est identique à celle du cadre du fauteuil. Les manchettes d'appuie-bras en plastique sont offertes en Ebony ou en Platinum Grey.

Les chaises peuvent être munies de roulettes ou de patins souples ou rigides. Les roulettes sont offertes en finition Ebony, qui peut être remplacée par une finition Silver et Ebony.

La tablette et le porte-livres doivent être installés sur place.

Le cuir LD n'est pas offert pour les chaises Variable.

OPTIONS

Style de piétement	Style d'appuie-bras	Style de recouvrement	Recouvrement du dossier (duo)	Finition du cadre	Finition de la coquille	Finition des appuie-bras	Finition des roulettes	Porte-livres	Tablette (optionnelle)	Finition de la tablette (stratifié Compact)
G Quatre pieds à roulettes rigides	N Sans appuie-bras	N Sans recouvrement	Tissu Cuir LA Cuir LB Cuir LC	E Ebony 7 Platinum (satiné) C Chrome	6A Deep Verde 6C Blue 6E Dark Grey 6G Medium Taupe 6H Medium Grey 6J Orange	7F Ebony YN Platinum Grey	1 Ebony 2 Silver et Ebony	O Sans porte-livres B Avec porte-livres	N Sans tablette R Tablette à droite L Tablette à gauche	N5 Very White N6 Storm White N7 Coordonné Cool Grey N8 Coordonné Warm Grey N9 Ebony
A Quatre pieds à roulettes souples	K Appuie-bras intégrés	P Recouvrement unique (siège seulement) S Recouvrement unique (siège et dossier) D Recouvrement duo (siège et dossier)	Recouvrement du siège	Tissu Cuir LA Cuir LB Cuir LC	7F Ebony 7H Light Grey 8C Very White					
B Quatre pieds à patins rigides										
C Quatre pieds à patins souples										

COMMANDE TYPE

NVRG A	K	P	E523	C	7F	7F	1	O	N	
---------------	----------	----------	-------------	----------	-----------	-----------	----------	----------	----------	--

Consulter la grille de prix à la page suivante.

N V R G

Chaise empilable Variable (suite)

DESCRIPTION	PRIX		
QUATRE PIEDS À ROULETTES RIGIDES(G)	Cadre Ebony	Cadre Platinum	Cadre Chrome
Sans appuie-bras – Sans recouvrement	420	420	452
Appuie-bras intégrés – Sans recouvrement	525	525	558
QUATRE PIEDS À ROULETTES SOUPLES (A)			
Sans appuie-bras – Sans recouvrement	448	448	480
Appuie-bras intégrés – Sans recouvrement	553	553	586
QUATRE PIEDS À PATINS RIGIDES (B)			
Sans appuie-bras – Sans recouvrement	361	361	396
Appuie-bras intégrés – Sans recouvrement	466	466	501
QUATRE PIEDS À PATINS SOUPLES (C)			
Sans appuie-bras – Sans recouvrement	379	379	412
Appuie-bras intégrés – Sans recouvrement	483	483	517
Recouvrement duo (D) :	ajouter	256	
Cadre Chrome (C) :	ajouter	32	
Quatre pieds à roulettes souples Silver et Ebony (A) :	ajouter	43	
Quatre pieds à roulettes rigides Silver et Ebony (G) :	ajouter	43	
Porte-livres (A) :	ajouter	109	
Tablette appuie-bras (R) ou (L) :	ajouter	278	

Suite de la grille de prix à la page suivante.

N V R G

Chaise empilable Variable (suite)

DESCRIPTION

PRIX

QUATRE PIEDS À ROULETTES RIGIDES (G)

Sans appuie-bras – Recouvrement, siège seulement

Appuie-bras intégrés – Recouvrement, siège seulement

Sans appuie-bras – Recouvrement, siège et dossier

Appuie-bras intégrés – Recouvrement, siège et dossier

Cat. 1	TFC/ Cat. 2	CFC/ Cat. 3	Cat. 4	Cat. 5	Cat. 6	Cat. 7	Cat. 8	Cat. 9	Cat. 10
593	610	625	636	645	655	667	677	687	702
701	713	731	739	753	761	770	783	792	805
769	797	828	847	865	885	907	922	944	966
876	905	934	951	971	991	1010	1029	1050	1070

Sans appuie-bras – Recouvrement, siège seulement

Appuie-bras intégrés – Recouvrement, siège seulement

Sans appuie-bras – Recouvrement, siège et dossier

Appuie-bras intégrés – Recouvrement, siège et dossier

Cuir LA	Cuir LB	Cuir LC
645	651	665
753	756	768
870	879	907
973	983	1010

QUATRE PIEDS À ROULETTES SOUPLES (A)

Sans appuie-bras – Recouvrement, siège seulement

Appuie-bras intégrés – Recouvrement, siège seulement

Sans appuie-bras – Recouvrement, siège et dossier

Appuie-bras intégrés – Recouvrement, siège et dossier

Cat. 1	TFC/ Cat. 2	CFC/ Cat. 3	Cat. 4	Cat. 5	Cat. 6	Cat. 7	Cat. 8	Cat. 9	Cat. 10
622	638	653	664	675	683	695	705	715	730
728	741	759	767	778	789	799	809	820	833
797	827	856	876	893	913	935	951	972	994
905	933	962	980	999	1018	1038	1058	1079	1097

Sans appuie-bras – Recouvrement, siège seulement

Appuie-bras intégrés – Recouvrement, siège seulement

Sans appuie-bras – Recouvrement, siège et dossier

Appuie-bras intégrés – Recouvrement, siège et dossier

Cuir LA	Cuir LB	Cuir LC
675	679	690
778	784	796
896	907	935
1002	1010	1038

QUATRE PIEDS À PATINS RIGIDES (B)

Sans appuie-bras – Recouvrement, siège seulement

Appuie-bras intégrés – Recouvrement, siège seulement

Sans appuie-bras – Recouvrement, siège et dossier

Appuie-bras intégrés – Recouvrement, siège et dossier

Cat. 1	TFC/ Cat. 2	CFC/ Cat. 3	Cat. 4	Cat. 5	Cat. 6	Cat. 7	Cat. 8	Cat. 9	Cat. 10
536	553	566	579	588	599	610	618	630	643
641	657	673	682	694	704	713	725	735	746
712	740	769	790	809	828	848	865	887	909
818	846	876	893	914	934	954	971	993	1013

Sans appuie-bras – Recouvrement, siège seulement

Appuie-bras intégrés – Recouvrement, siège seulement

Sans appuie-bras – Recouvrement, siège et dossier

Appuie-bras intégrés – Recouvrement, siège et dossier

Cuir LA	Cuir LB	Cuir LC
588	592	608
694	698	711
813	820	848
916	923	954

QUATRE PIEDS À PATINS SOUPLES (C)

Sans appuie-bras – Recouvrement, siège seulement

Appuie-bras intégrés – Recouvrement, siège seulement

Sans appuie-bras – Recouvrement, siège et dossier

Appuie-bras intégrés – Recouvrement, siège et dossier

Cat. 1	TFC/ Cat. 2	CFC/ Cat. 3	Cat. 4	Cat. 5	Cat. 6	Cat. 7	Cat. 8	Cat. 9	Cat. 10
554	567	585	593	607	615	626	637	647	659
658	675	688	701	710	718	732	740	754	764
731	759	788	806	827	844	864	884	906	923
834	862	891	912	933	948	970	989	1009	1031

Sans appuie-bras – Recouvrement, siège seulement

Appuie-bras intégrés – Recouvrement, siège seulement

Sans appuie-bras – Recouvrement, siège et dossier

Appuie-bras intégrés – Recouvrement, siège et dossier

Cuir LA	Cuir LB	Cuir LC
607	610	624
710	713	730
829	836	864
935	942	970

Recouvrement duo (D) : ajouter 256

Cadre Chrome (C) : ajouter 32

Quatre pieds à roulettes souples Silver et Ebony (A) : ajouter 43

Quatre pieds à roulettes rigides Silver et Ebony (G) : ajouter 43

Porte-livres (A) : ajouter 109

Tablette appuie-bras (R) ou (L) : ajouter 278

N V R S

Tabouret empilable Variable

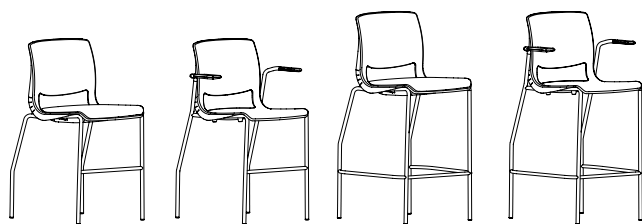

Tabouret de comptoir – sans appuie-bras

Tabouret de comptoir – appuie-bras intégrés

Tabouret de bar – sans appuie-bras

Tabouret de bar – appuie-bras intégrés

CARACTÉRISTIQUES

- Les tabourets de comptoir conviennent aux comptoirs de 36 pouces de hauteur, et les tabourets de bar, aux comptoirs de 42 pouces de hauteur.
- On peut empiler un maximum de trois tabourets de comptoir et de bar.
- Comprend le mécanisme d'inclinaison breveté de Variable.
- Chaises montées sur des tubes en acier durable et dotées de pieds et de repose-pieds protégés-mur.
- Le cadre est offert en Ebony (peinture), Platinum (peinture) ou Chrome.
- Appuie-bras fixes optionnels munis de manchettes en plastique.
- Accessoires (tablette, porte-livres, dispositif de jumelage) modifiables sur place.

REMARQUES

Options de recouvrement offertes : Sans recouvrement, Recouvrement unique (siège seulement), Recouvrement unique (siège et dossier), ou Recouvrement duo (siège et dossier).

La finition de la structure des appuie-bras est identique à celle du cadre du fauteuil. Les manchettes d'appuie-bras en plastique sont offertes en Ebony ou en Platinum Grey. Patins souples et rigides optionnels.

Le cuir LD n'est pas offert pour les chaises Variable.

OPTIONS

Style de piètement	Hauteur du tabouret	Style d'appuie-bras	Style de recouvrement	Recouvrement du siège	Finition du cadre	Finition de la coquille	Finition des appuie-bras
B Quatre pieds à patins rigides	C Comptoir	N Sans appuie-bras	N Sans recouvrement	Tissu	E Ebony	6A Deep Verde	7F Ebony
C Quatre pieds à patins souples	B Bar	K Appuie-bras intégrés	P Recouvrement unique (siège seulement)	Cuir LA	7 Platinum (satiné)	6C Blue	YN Platinum Grey
			S Recouvrement unique (siège et dossier)	Cuir LB	C Chrome	6E Dark Grey	
			D Recouvrement duo (siège et dossier)	Cuir LC		6G Medium Taupe	
						6H Medium Grey	
						6J Orange	
						7F Ebony	
						7H Light Grey	
						8C Very White	

COMMANDE TYPE

NVRS B	C	K	S	E523	C	7F	7F
---------------	----------	----------	----------	-------------	----------	-----------	-----------

DESCRIPTION

PRIX

HAUTEUR D'UN COMPTOIR

QUATRE PIEDS À PATINS RIGIDES (B)	Cadre Ebony	Cadre Platinum	Cadre Chrome
Sans appuie-bras – Sans recouvrement	593	593	641
Appuie-bras intégrés – Sans recouvrement	701	701	745

QUATRE PIEDS À PATINS SOUPLES (C)

Sans appuie-bras – Sans recouvrement	610	610	658
Appuie-bras intégrés – Sans recouvrement	715	715	763

HAUTEUR D'UN BAR

QUATRE PIEDS À PATINS RIGIDES (B)	Cadre Ebony	Cadre Platinum	Cadre Chrome
Sans appuie-bras – Sans recouvrement	631	631	680
Appuie-bras intégrés – Sans recouvrement	737	737	785

QUATRE PIEDS À PATINS SOUPLES (C)

Sans appuie-bras – Sans recouvrement	754	754	799
Appuie-bras intégrés – Sans recouvrement	647	647	695

Suite de la grille de prix à la page suivante.

**Tabouret empilable Variable
(suite)**

DESCRIPTION	PRIX									
HAUTEUR D'UN COMPTOIR										
QUATRE PIEDS À PATINS RIGIDES (B)	Cat. 1	TFC/ Cat. 2	CFC/ Cat. 3	Cat. 4	Cat. 5	Cat. 6	Cat. 7	Cat. 8	Cat. 9	Cat. 10
Sans appuie-bras – Recouvrement, siège seulement	768	785	799	809	820	831	842	851	862	876
Appuie-bras intégrés – Recouvrement, siège seulement	873	889	906	914	923	936	945	956	967	980
Sans appuie-bras – Recouvrement, siège et dossier	944	972	1002	1022	1041	1060	1082	1097	1119	1141
Appuie-bras intégrés – Recouvrement, siège et dossier	1050	1079	1109	1125	1146	1166	1186	1203	1225	1245
	Cuir LA	Cuir LB	Cuir LC							
Sans appuie-bras – Recouvrement, siège seulement	820	825	838							
Appuie-bras intégrés – Recouvrement, siège seulement	923	931	943							
Sans appuie-bras – Recouvrement, siège et dossier	1043	1053	1082							
Appuie-bras intégrés – Recouvrement, siège et dossier	1148	1158	1186							
QUATRE PIEDS À PATINS SOUPLES (C)	Cat. 1	TFC/ Cat. 2	CFC/ Cat. 3	Cat. 4	Cat. 5	Cat. 6	Cat. 7	Cat. 8	Cat. 9	Cat. 10
Sans appuie-bras – Recouvrement, siège seulement	785	799	815	825	835	846	857	865	879	890
Appuie-bras intégrés – Recouvrement, siège seulement	890	907	920	933	942	951	964	972	984	996
Sans appuie-bras – Recouvrement, siège et dossier	962	989	1018	1037	1058	1073	1095	1115	1137	1155
Appuie-bras intégrés – Recouvrement, siège et dossier	1066	1094	1123	1144	1165	1181	1202	1219	1241	1263
	Cuir LA	Cuir LB	Cuir LC							
Sans appuie-bras – Recouvrement, siège seulement	835	841	855							
Appuie-bras intégrés – Recouvrement, siège seulement	942	945	962							
Sans appuie-bras – Recouvrement, siège et dossier	1060	1067	1095							
Appuie-bras intégrés – Recouvrement, siège et dossier	1167	1174	1202							
HAUTEUR D'UN BAR										
QUATRE PIEDS À PATINS RIGIDES (B)	Cat. 1	TFC/ Cat. 2	CFC/ Cat. 3	Cat. 4	Cat. 5	Cat. 6	Cat. 7	Cat. 8	Cat. 9	Cat. 10
Sans appuie-bras – Recouvrement, siège seulement	806	821	836	847	858	867	880	889	901	913
Appuie-bras intégrés – Recouvrement, siège seulement	912	926	942	951	964	972	984	994	1006	1018
Sans appuie-bras – Recouvrement, siège et dossier	983	1010	1039	1060	1080	1096	1118	1138	1158	1177
Appuie-bras intégrés – Recouvrement, siège et dossier	1088	1116	1145	1166	1184	1202	1224	1241	1263	1284
	Cuir LA	Cuir LB	Cuir LC							
Sans appuie-bras – Recouvrement, siège seulement	858	862	877							
Appuie-bras intégrés – Recouvrement, siège seulement	964	967	981							
Sans appuie-bras – Recouvrement, siège et dossier	1083	1090	1118							
Appuie-bras intégrés – Recouvrement, siège et dossier	1187	1196	1224							
QUATRE PIEDS À PATINS SOUPLES (C)	Cat. 1	TFC/ Cat. 2	CFC/ Cat. 3	Cat. 4	Cat. 5	Cat. 6	Cat. 7	Cat. 8	Cat. 9	Cat. 10
Sans appuie-bras – Recouvrement, siège seulement	821	836	854	862	873	884	893	906	915	930
Appuie-bras intégrés – Recouvrement, siège seulement	926	942	959	967	979	989	999	1009	1021	1034
Sans appuie-bras – Recouvrement, siège et dossier	998	1025	1057	1073	1094	1114	1136	1151	1173	1195
Appuie-bras intégrés – Recouvrement, siège et dossier	1101	1130	1160	1180	1199	1217	1239	1257	1276	1298
	Cuir LA	Cuir LB	Cuir LC							
Sans appuie-bras – Recouvrement, siège seulement	873	879	891							
Appuie-bras intégrés – Recouvrement, siège seulement	979	983	996							
Sans appuie-bras – Recouvrement, siège et dossier	1096	1108	1136							
Appuie-bras intégrés – Recouvrement, siège et dossier	1202	1211	1239							
Recouvrement duo (D) :	ajouter 256									
Cadre Chrome (C) :	ajouter 49									

N V R A B

Porte-livres Variable



CARACTÉRISTIQUES

- Le porte-livres peut être ajouté aux chaises empilables, aux tabourets de comptoir et aux tabourets de bar à quatre pieds.
- Le porte-livres doit être installé sur place.

REMARQUES

Offert en finition Chrome.

On ne peut pas empiler les chaises et les tabourets munis d'un porte-livres.

OPTIONS

Finition	
C	Chrome

COMMANDE TYPE

NVRAB C

PRIX

109

CARACTÉRISTIQUES

- Peut relier n'importe quelle combinaison de chaises à quatre pieds.
- Le dispositif de jumelage permet de relier des chaises sans appuie-bras, avec appuie-bras intégrés ou munies d'une tablette.
- Dix dispositifs sont expédiés à la fois.

REMARQUE

Finition en plastique Ebony.

N V R A G
Dispositif de jumelage Variable



OPTIONS

Format
N Pour chaises sans appuie-bras, paquet de 10.
F Pour chaises munies d'appuie-bras ou d'une tablette, paquet de 10.

COMMANDE TYPE

NVRAG F

PRIX

96

N V R A T

Tablette Variable



Avec tablette
(à droite)



Avec tablette
(à gauche)

CARACTÉRISTIQUES

- S'installe à droite ou à gauche.
- Se soulève pour faciliter la transition de la position assise à la position debout, et vice-versa.
- Doit être installée sur place.

REMARQUES

La tablette peut être ajoutée aux chaises commandées sans appuie-bras et installée sur place.

On peut empiler un maximum de quatre chaises dotées d'une tablette sur le sol, et de neuf sur un chariot.

Son cadre est offert en finition Chrome.

Il n'est pas recommandé de choisir une surface de couleur Very White si on compte l'utiliser de façon intensive ou si on veut garder son entretien à un minimum.

OPTIONS

Orientation de la tablette	Finition du cadre	Finition de la tablette (stratifié Compact)
R Tablette à droite L Tablette à gauche	C Chrome	Compact Laminate

COMMANDE TYPE

NVRAT R	C	N9
---------	---	----

PRIX

278

CARACTÉRISTIQUE

- Le chariot est livré en version standard avec des roulettes rigides.

REMARQUES

Un chariot peut transporter un maximum de dix-huit chaises non recouvertes ou de douze chaises recouvertes, qu'elles soient munies ou non d'une tablette appui-bras, d'appui-bras, de roulettes ou de patins. On peut empiler un maximum de neuf chaises dotées d'une tablette sur un chariot.

Finition offerte en Ebony.

N V R A W
Chariot Variable

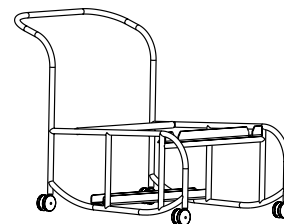

OPTIONS

Finition
E Ebony

COMMANDE TYPE

NVRAW E

PRIX

829

aperçu de la chaise volume

La chaise Volume est une chaise empilable hypercompacte qui convient parfaitement aux petits comme aux grands espaces (cafétéria, auditorium, salle de formation, salle de classe, salle de conférence, etc.).

Volume – Stacking Chair (NHDS)

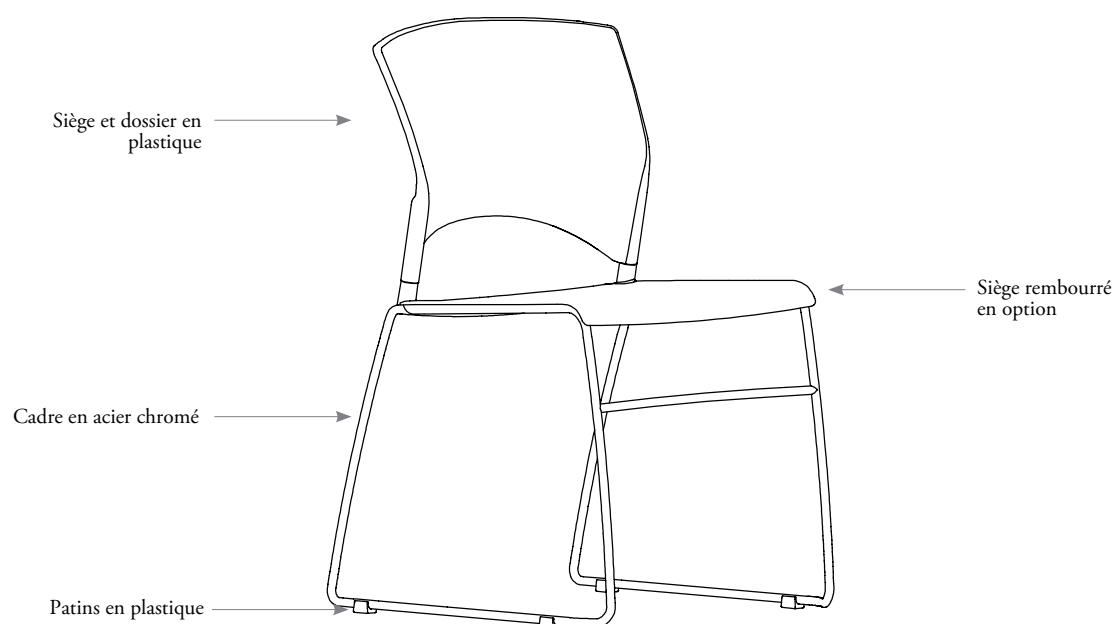

gamme

* Dispositif de jumelage, siège rembourré et chariot aussi offerts

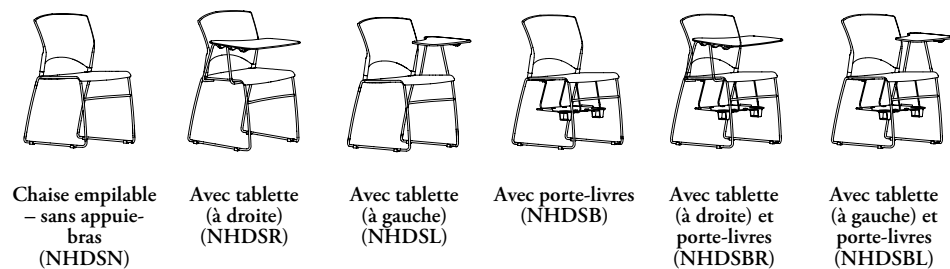

volume – dimensions et exigences relatives au recouvrement

features

- Les chaises Volume ont été conçues et testées pour des utilisateurs d’au plus 300 lb.

pois

Fauteuil	15 lb
----------	-------

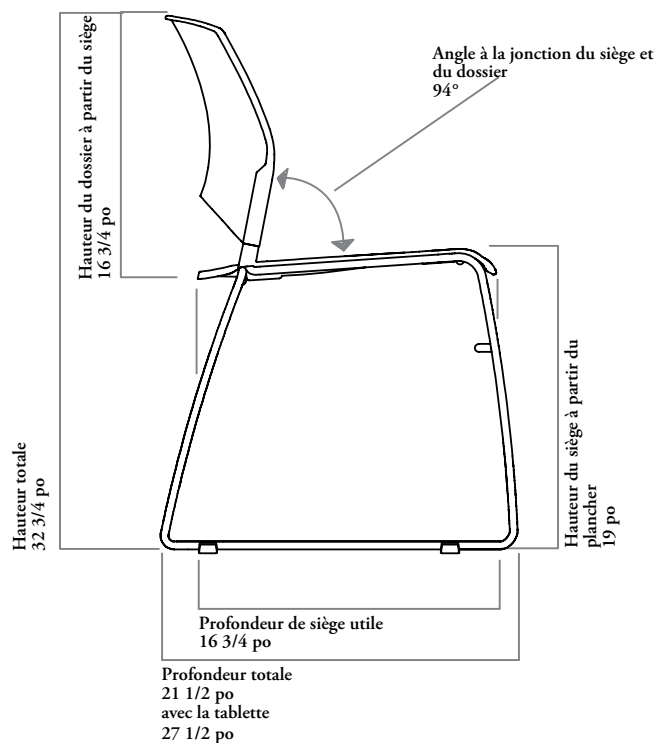
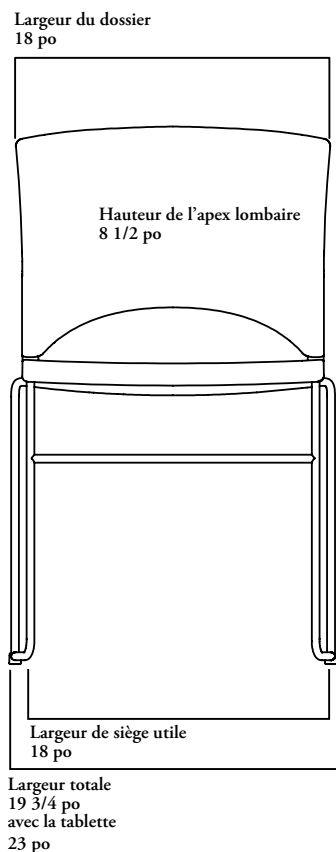

Autres dimensions

- Dimensions du chariot : 40 po de profondeur sur 25 po de largeur sur 35 po de hauteur
- Dimensions du chariot avec 35 chaises en plastique ou 25 chaises rembourrées empilées : 76 po de hauteur sur 25 po de largeur sur 42 po de profondeur
- Dimensions de la tablette : 17 1/2 po de profondeur sur 16 3/4 po de largeur
- Dimensions du porte-livres : 12 po de largeur sur 14 po de longueur

Besoins en TFC/CFC

The pattern, repeat and directionality of fabric may increase the amount of yardage required.

Leather quantities should always be rounded up to the next hide size, as yields vary from 60-80% and are affected by the quality, size and shape of the hide, and by the location and quantity of blemishes.

RECOUVREMENT DU SIÈGE

	TFC [verges]	CFC [pi ²]
Dossier moyen	3/4	6 1/2

chaises empilables

Xpress

N H D S

Chaise Volume

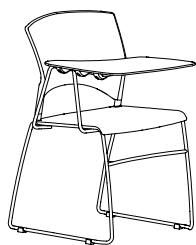

CARACTÉRISTIQUES

- Il est possible d'empiler 35 chaises non rembourrées sur un chariot ou 10 sur le plancher.
- Il est possible d'empiler 25 chaises rembourrées sur un chariot ou 8 sur le plancher.

REMARQUES

Les chaises équipées de tablettes appui-bras ne peuvent être empilées.

Les chaises équipées de porte-livres ne peuvent être empilées.

La surface de la tablette est de couleur Ebony et le cadre est chromé.

Le porte-livres est doté d'un cadre chromé avec une finition en plastique de couleur Ebony.

OPTIONS

Style d'appui-bras	Style de recouvrement ou de siège	Finition du dossier	Finition du siège	Recouvrement (le cas échéant)	Finition du cadre	Porte-livres	Tablette appui-bras
N Sans appui-bras	U Rembourré	6H Medium Grey	6H Medium Grey	Tissu	C Chrome	N Sans porte-livres	N Sans tablette appui-bras
	N Non rembourré	7E Espresso	7E Espresso				
		7F Ebony	7F Ebony				
		7K Deep Ocean	7K Deep Ocean				
		7Y Storm White	7Y Storm White				

COMMANDE TYPE

NHDS N	U	7Y	7E	M501	C	B	R
--------	---	----	----	------	---	---	---

DESCRIPTION

Siège non rembourré
Siège rembourré

PRIX

	Cat. 1	TFC/ Cat. 2	CFC/ Cat. 3	Cat. 4	Cat. 5	Cat. 6	Cat. 7	Cat. 8	Cat. 9	Cat. 10
Siège non rembourré	271	s.o.	s.o.	s.o.	s.o.	s.o.	s.o.	s.o.	s.o.	s.o.
Siège rembourré	s.o.	403	432	463	493	524	552	583	612	644

Porte-livres (B) : ajouter 123

Tablette appui-bras (R) ou (L) : ajouter 210

CARACTÉRISTIQUES

- Le chariot est équipé en mode standard de roulettes rigides.

REMARQUES

Le porte-livres et la tablette appuie-bras doivent être installés sur place.

Un chariot peut transporter 35 chaises Volume (NHDS) non rembourrées sans tablette appuie-bras ni porte-livres.

Un chariot peut transporter 25 chaises Volume (NHDS) rembourrées sans tablette appuie-bras ni porte-livres.

La surface de la tablette est de couleur Ebony et le cadre est chromé.

Le porte-livres est doté d'un cadre chromé avec une finition en plastique de couleur Ebony.

Dix dispositifs de jumelage sont expédiés à la fois.

N H D

Accessoires Volume



Chariot



Porte-livres



Tablette
(à droite ou à gauche)

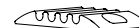

Dispositif de
jumelage

OPTIONS

Accessoire

- B** Porte-livres
- G** Dispositif de jumelage
- R** Tablette (à droite)
- L** Tablette (à gauche)
- W** Chariot

COMMANDE TYPE

NHD B

DESCRIPTION	PRIX
Porte-livres	123
Dispositifs de jumelage (quantité : 10)	87
Tablette (à droite ou à gauche)	210
Chariot	534

aperçu du fauteuil zone

La chaise ergonomique Zone est une chaise empilable classique, simple, pratique et confortable.

Zone – Chaise d'accueil empilable (NZOC)

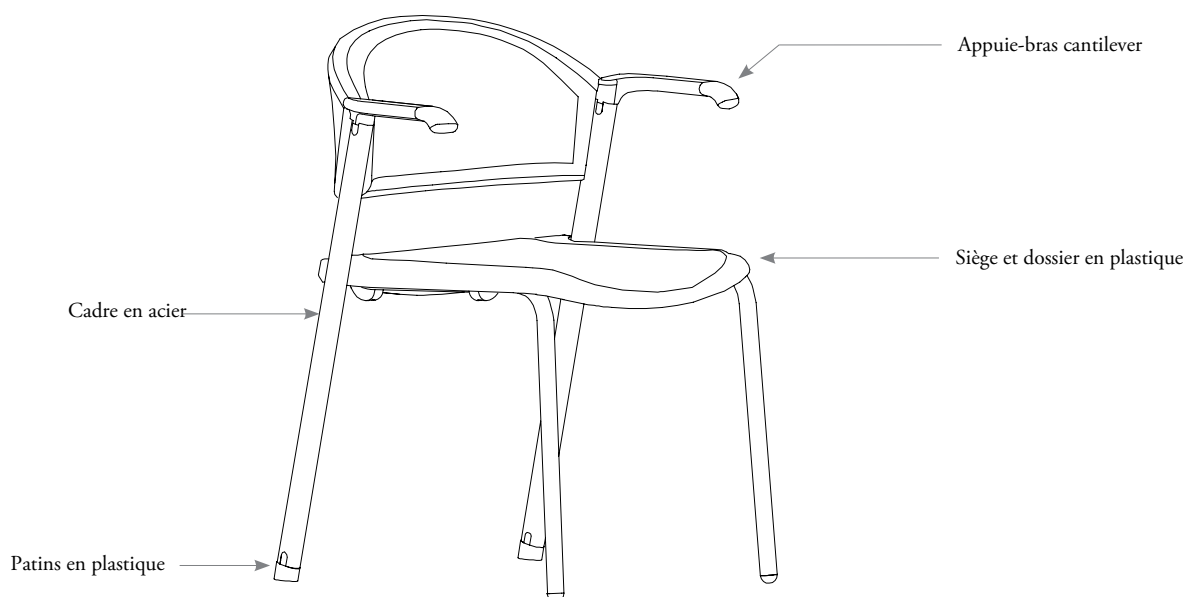

gamme



Quatre pieds –
sans appuie-bras
(NZOCN)



Quatre pieds –
appuie-bras cantilever
(NZOCF)



Avec porte-livres
(NZOCB)
* Dispositif de
jumelage, et chariot
Dolly aussi offerts

zone – dimensions et exigences relatives au recouvrement

features

- Les chaises Volume ont été conçues et testées pour des utilisateurs d'au plus 275 lb.

poids

Fauteuil	22 lb
----------	-------

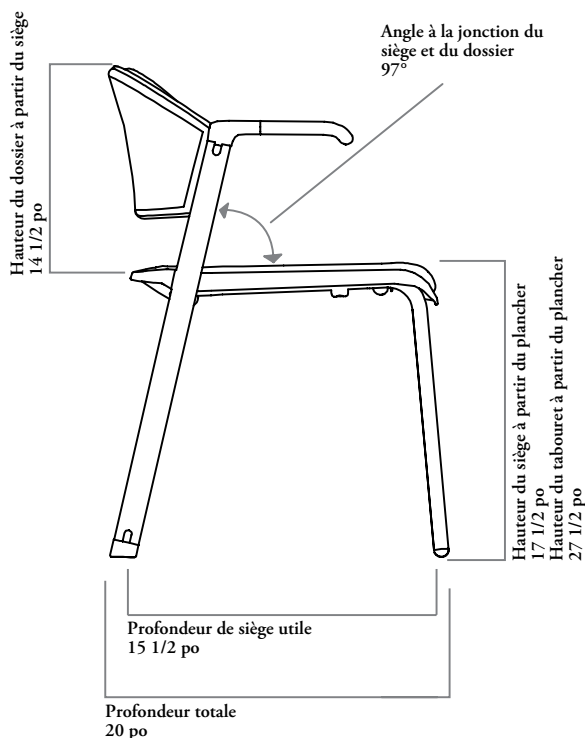
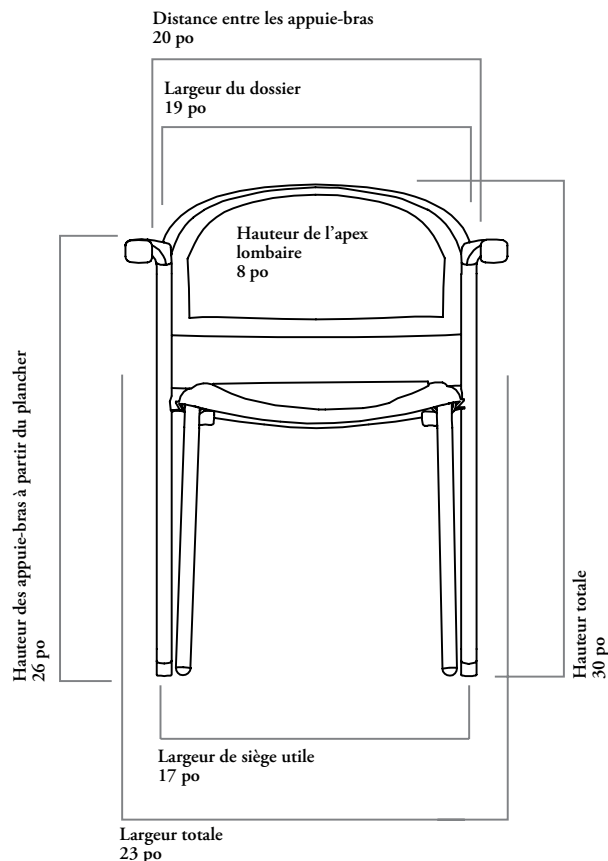

Autres dimensions

- Dimensions du chariot : 18 po de hauteur sur 2 3/4 po de largeur sur 27 po de profondeur
- Dimensions du chariot avec dix chaises empilées : 59 1/2 po de hauteur sur 22 3/4 po de largeur sur 40 1/2 po de profondeur
- Dimensions du porte-livres : 14 po de largeur sur 14 1/2 po de longueur

Besoins en TFC/CFC

The pattern, repeat and directionality of fabric may increase the amount of yardage required.

Leather quantities should always be rounded up to the next hide size, as yields vary from 60-80% and are affected by the quality, size and shape of the hide, and by the location and quantity of blemishes.

RECOUVREMENT UNIQUE

	TFC [verges]
Bas	3/4

chaises empilables

Xpress

N Z O C

Chaise empilable Zone

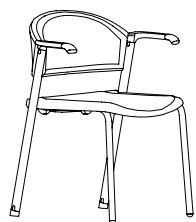

CARACTÉRISTIQUES

- Il est possible d'empiler dix fauteuils sur le chariot et cinq sur le plancher.
- Patins multisurfaces.

REMARQUES

Les chaises équipées de porte-livres ne peuvent être empilées.

Toutes les configurations ne sont pas offertes dans le cadre du programme *Xpress*.

Consulter le catalogue et/ou le logiciel de prise de commandes *Xpress* pour obtenir plus de détails.

OPTIONS

Taille	Style de piétement	Style d'appuie-bras	Style de recouvrement ou de dossier	Finition du cadre	Finition du siège en plastique (le cas échéant)	Finition du dossier en plastique	Autres options	Finition du porte-livres
A Petit	F Quatre pieds	N Sans appuie-bras F Appuie-bras cantilever (illustré)	N Sans recouvrement	E Ebony	E Ebony	E Ebony	B Porte-livres 0 Sans porte-livres	E Ebony

COMMANDE TYPE

NZOC A	F	N	N	E	E	E	B	E
---------------	----------	----------	----------	----------	----------	----------	----------	----------

DESCRIPTION

PRIX

SANS RECOUVREMENT – PLASTIQUE (N) **Xpress**

Sans appuie-bras 299

Appuie-bras cantilever 365

Porte-livres (B) : ajouter 97

CARACTÉRISTIQUES

Les chariots sont livrés en version standard avec des roulettes rigides.

REMARQUES

Les dispositifs de jumelage permettent de fixer ensemble des chaises empilables (NZOC) afin de les aligner. Il est recommandé d'installer les dispositifs de jumelage à partir de l'arrière, sur le cadre, entre le dossier et le siège. Sélectionner la taille du dispositif de jumelage pour chaise avec ou sans appuie-bras.

Le porte-livres ne peut être fixé qu'au fauteuil Zone (NZOC).

N Z O

Accessoires Zone



Chariot



Porte-livres



Dispositif de jumelage

OPTIONS

Accessoire	Taille du dispositif de jumelage	Finition du porte-livres
W Chariot	N Chaise sans appuie-bras	E Ebony
G Dispositifs de jumelage	F Chaise avec appuie-bras	
T Porte-livres		

COMMANDE TYPE

NZO W	N	E
-------	---	---

DESCRIPTION

PRIX

Chariot	350
Dispositif de jumelage	87 (10 par ensemble)
Porte-livres	87

fauteuils de détente

fauteuils de détente

TABLEAU D'ENSEMBLE / TABLE DES MATIÈRES	332
AEGIS – DIMENSIONS ET EXIGENCES RELATIVES AU RECOUVREMENT	339
AEGIS – PAGES DESCRIPTIVES	340
QU'EST-CE QUE BANQS	343
AMÉNAGEMENTS AVEC BANQS	344
TISSUS ET FINITIONS	346
PRODUITS BANQS	350
COMPRENDRE LES CANAPÉS ET BANCS BANQS.	356
APERÇU DU CANAPÉ SIMPLE BANQS POUR TRAVAIL INDIVIDUEL, STANDARD.	358
DIMENSIONS ET EXIGENCES RELATIVES AU RECOUVREMENT	359
APERÇU DU CANAPÉ SIMPLE BANQS POUR TRAVAIL INDIVIDUEL, LARGE	360
DIMENSIONS ET EXIGENCES RELATIVES AU RECOUVREMENT	361
PAGES DESCRIPTIVES.	362
APERÇU DU CANAPÉ DE COIN EN ALCÔVE BANQS POUR TRAVAIL INDIVIDUEL, STANDARD	368
DIMENSIONS ET EXIGENCES RELATIVES AU RECOUVREMENT	369
APERÇU DU CANAPÉ DE COIN EN ALCÔVE BANQS POUR TRAVAIL INDIVIDUEL, LARGE	370
DIMENSIONS ET EXIGENCES RELATIVES AU RECOUVREMENT	371
PAGES DESCRIPTIVES.	372
APERÇU DU CANAPÉ COMPLET EN ALCÔVE BANQS POUR TRAVAIL INDIVIDUEL, STANDARD	384
DIMENSIONS ET EXIGENCES RELATIVES AU RECOUVREMENT	385
APERÇU DU CANAPÉ COMPLET EN ALCÔVE BANQS POUR TRAVAIL INDIVIDUEL, LARGE	386
DIMENSIONS ET EXIGENCES RELATIVES AU RECOUVREMENT	387
PAGES DESCRIPTIVES.	388
APERÇU DU BANC RECTANGULAIRE SANS DOSSIER BANQS	394
DIMENSIONS ET EXIGENCES RELATIVES AU RECOUVREMENT	395
PAGES DESCRIPTIVES.	396
APERÇU DU CANAPÉ SIMPLE BANQS	398
DIMENSIONS ET EXIGENCES RELATIVES AU RECOUVREMENT	399
PAGES DESCRIPTIVES.	400
APERÇU DES CANAPÉS DOS À DOS BANQS	404
DIMENSIONS ET EXIGENCES RELATIVES AU RECOUVREMENT	405
PAGES DESCRIPTIVES.	406
APERÇU DU CANAPÉ DE COIN EN ALCÔVE BANQS	410
DIMENSIONS ET EXIGENCES RELATIVES AU RECOUVREMENT	411
PAGES DESCRIPTIVES.	412

SUITE À LA PAGE SUIVANTE

fauteuils de détente (suite)

APERÇU DU CANAPÉ COMPLET EN ALCÔVE BANQS	416
DIMENSIONS ET EXIGENCES RELATIVES AU RECOUVREMENT	417
PAGES DESCRIPTIVES	418
DIRECTIVES D'APPLICATION DES TISSUS BANQS	422
APERÇU DE L'ÉCRAN-RALLONGE HAUT BANQS	424
AMÉNAGEMENTS	425
DIMENSIONS ET EXIGENCES RELATIVES AU RECOUVREMENT	426
PAGES DESCRIPTIVES	427
APERÇU DE L'ENSEMBLE D'INTÉGRATION MURALE POUR AFFICHAGE NUMÉRIQUE BANQS	428
DIMENSIONS ET EXIGENCES RELATIVES AU RECOUVREMENT	429
PAGES DESCRIPTIVES	430
APERÇU DE LA TABLE AVEC BASE PLATE BANQS	432
AMÉNAGEMENTS	433
APERÇU DES STYLES DE CHANT DES TABLES BANQS	436
FIL DU BOIS	437
DIMENSIONS ET EXIGENCES RELATIVES AU RECOUVREMENT	438
PAGES DESCRIPTIVES	440
APERÇU DE LA TABLE AVEC BASE CRUCIFORME BANQS	442
PAGES DESCRIPTIVES	443
COMPRENDRE LES TABLES AUTOPORTANTES BANQS	444
APERÇU DE LA TABLE D'APPOINT AUTOPORTANTE BANQS	445
DIMENSIONS ET EXIGENCES RELATIVES AU RECOUVREMENT	446
PAGES DESCRIPTIVES	447
APERÇU DE LA TABLE D'APPOINT AUTOPORTANTE BANQS AVEC ÉCRAN	448
DIMENSIONS ET EXIGENCES RELATIVES AU RECOUVREMENT	449
PAGES DESCRIPTIVES	450
APERÇU DES ACCESSOIRES BANQS	453
PAGES DESCRIPTIVES	454

SUITE À LA PAGE SUIVANTE

fauteuils de détente (suite)

APERÇU DU FAUTEUIL BELIZE	460
DIMENSIONS ET EXIGENCES RELATIVES AU RECOUVREMENT	461
BELIZE – PAGES DESCRIPTIVES	462
QU'EST-CE QUE BONDS	464
PRODUITS BONDS	465
DIMENSIONS ET EXIGENCES RELATIVES AU RECOUVREMENT	482
APERÇU DES SIÈGES AUTOPORTANTS BONDS	480
DIMENSIONS ET EXIGENCES RELATIVES AU RECOUVREMENT	482
AMÉNAGEMENTS	483
PAGES DESCRIPTIVES	484
APERÇU DES BLOCS-SIÈGES BONDS	486
APERÇU DES BLOCS-SIÈGES BONDS – COMPATIBLE AVEC LES SANGLES	487
DIMENSIONS ET EXIGENCES RELATIVES AU RECOUVREMENT	488
PAGES DESCRIPTIVES	490
APERÇU DES BLOCS-TABLES CARRÉS BONDS	494
DIMENSIONS ET EXIGENCES RELATIVES AU RECOUVREMENT	495
APERÇU DES BLOCS-TABLES RECTANGULAIRES BONDS	496
DIMENSIONS ET EXIGENCES RELATIVES AU RECOUVREMENT	497
APERÇU DES BLOCS-TABLES TRIANGULAIRES BONDS	498
DIMENSIONS ET EXIGENCES RELATIVES AU RECOUVREMENT	499
AMÉNAGEMENTS	500
PAGES DESCRIPTIVES	502
APERÇU DES TABLES AUXILIAIRES BONDS	505
DIMENSIONS ET EXIGENCES RELATIVES AU RECOUVREMENT	506
AMÉNAGEMENTS	507
PAGES DESCRIPTIVES	508

SUITE À LA PAGE SUIVANTE

fauteuils de détente (suite)

BANC POUR ESPACES COLLABORATIFS – DIMENSIONS ET EXIGENCES RELATIVES AU RECOUVREMENT	510
BANC POUR ESPACES COLLABORATIFS – PAGES DESCRIPTIVES	511
APERÇU DE DNA	514
PRÉSENTATION DES IDÉES D'AMÉNAGEMENTS	515
POSSIBILITÉS D'AMÉNAGEMENTS AVEC LA GAMME DNA	516
RENSEIGNEMENTS PRÉLIMINAIRES SUR LES FAUTEUILS DNA	517
RENSEIGNEMENTS PRÉLIMINAIRES SUR LES TABLES DNA	518
AMÉNAGEMENTS AVEC FAUTEUILS ET TABLES DNA	519
COMPRENDRE LES CÂBLES D'ALIMENTATION ET DE COMMUNICATION	522
RENSEIGNEMENTS SUR LES MODULES D'ALIMENTATION/ COMMUNICATION ENCASTRÉS DNA	523
RENSEIGNEMENTS PRÉLIMINAIRES SUR LES PRODUITS DNA FINITIONS DES PRODUITS DNA	524
DNA – DIMENSIONS ET EXIGENCES RELATIVES AU RECOUVREMENT	525
APERÇU DES COMPOSANTES	528
RENSEIGNEMENTS PRÉLIMINAIRES SUR LES TABLES À CAFÉ DNA	525
DNA – PAGES DESCRIPTIVES	530
FERRARRA – DIMENSIONS ET EXIGENCES RELATIVES AU RECOUVREMENT	538
FERRARRA – PAGES DESCRIPTIVES	539
TUX – DIMENSIONS ET EXIGENCES RELATIVES AU RECOUVREMENT	540
TUX – PAGES DESCRIPTIVES	541
VASARI – DIMENSIONS ET EXIGENCES RELATIVES AU RECOUVREMENT	542
VASARI – PAGES DESCRIPTIVES	543
VIGNETTE – DIMENSIONS ET EXIGENCES RELATIVES AU RECOUVREMENT	546
VIGNETTE – PAGES DESCRIPTIVES	547

tableau d'ensemble

Aegis

Page 340

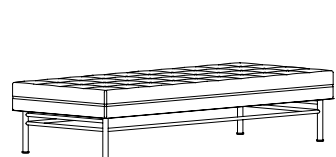

Banc

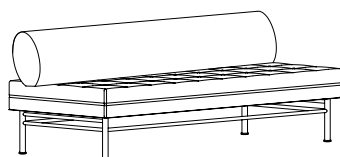

Banc avec traversin

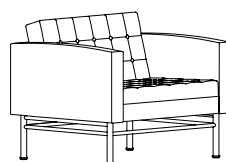

Fauteuil

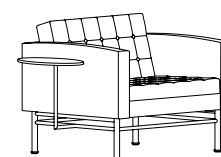

Avec table de service

Banqs

Page 362

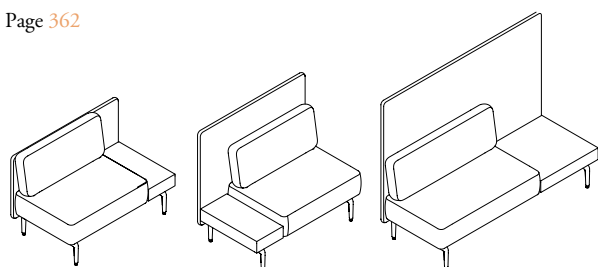

Canapé simple pour travail individuel

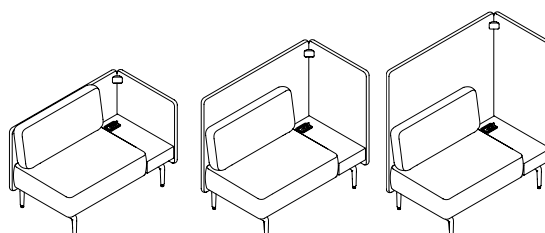

Canapé de coin en alcôve pour travail individuel – gauche

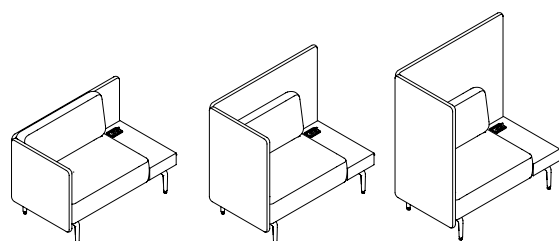

Canapé de coin en alcôve pour travail individuel – droit

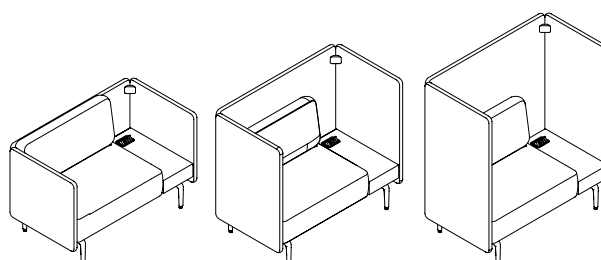

Canapé complet en alcôve pour travail individuel

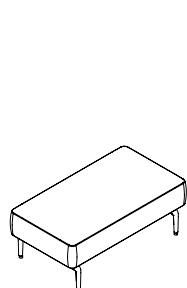

Banc rectangulaire

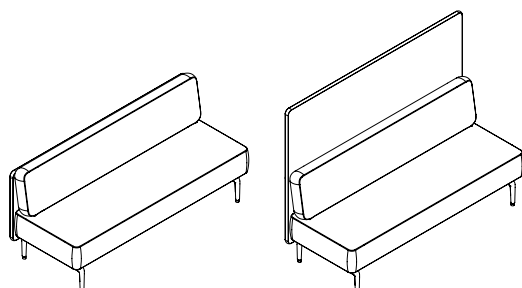

Canapé simple

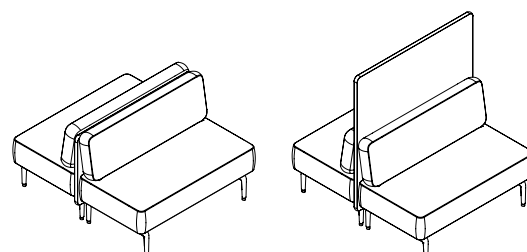

Canapés dos à dos

tableau d'ensemble (suite)

Banqs (suite)

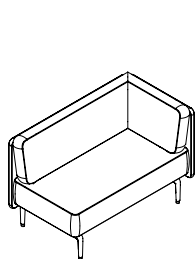

Canapé de coin en alcôve

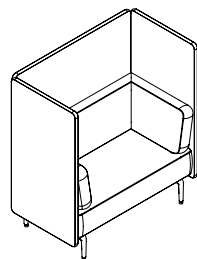
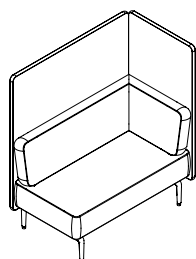

Canapé complet en alcôve

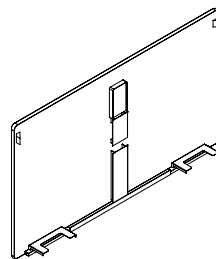

Écran-rallonge haut

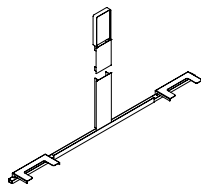

Ensemble d'intégration murale pour affichage numérique

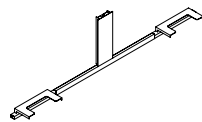

Ensemble de gestion du câblage pour table avec chargeur contre une cloison architecturale

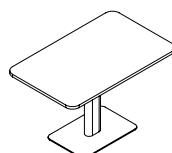

Table avec base plate

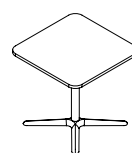

Table avec base cruciforme

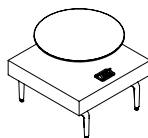
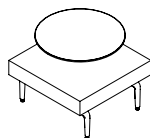
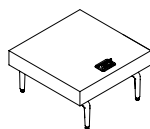
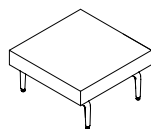

Table d'appoint autoportante

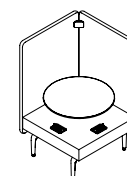
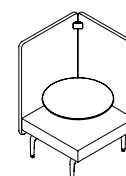
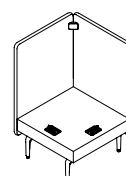
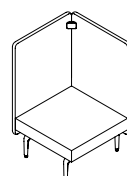

Table d'appoint autoportante avec écran



Coussin amovible



Crochet à manteau repositionnable

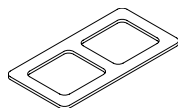

Plaque de jumelage



Ensemble de jumelage



Module d'alimentation à montage sous canapé



Petit module d'alimentation rabattable

tableau d'ensemble (suite)

Belize

Page 462

panneaux latéraux



Sans accessoires

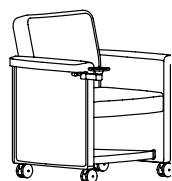

Avec porte-gobelet



Avec tablette



Avec tablette et porte-gobelet



Rembourrés



Stratifié
Foundation

Bonds

Page 484

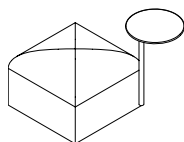

Bloc simple autoportant

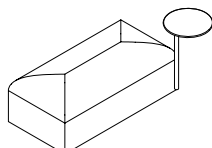

Bloc double autoportant

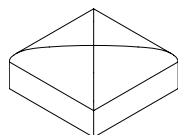

Bloc-siège –
non compatible avec les
sangles

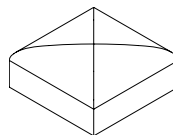

Bloc-siège –
compatible avec les
sangles

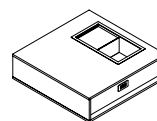

Bloc-table –
carré

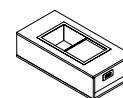

Bloc-table –
rectangulaire

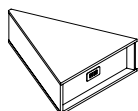

Bloc-table –
triangulaire

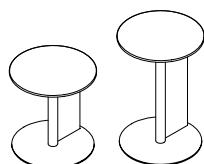
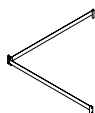

Table auxiliaire



Ensemble de sangles



Ensemble de jumelage

Banc pour espaces collaboratifs

Page 511



Petit banc rond à
hauteur de banc
dna



Moyen banc rond
à hauteur de
banc dna



Petit banc rond
de la hauteur
d'un fauteuil



Moyen banc rond
de la hauteur
d'un fauteuil

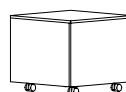

Petit banc carré
à hauteur de
banc dna

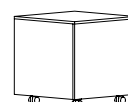

Petit banc carré
de la hauteur
d'un fauteuil

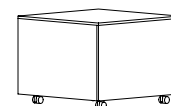

Moyen banc carré
de la hauteur
d'un fauteuil

tableau d'ensemble (suite)

dna

Page 530

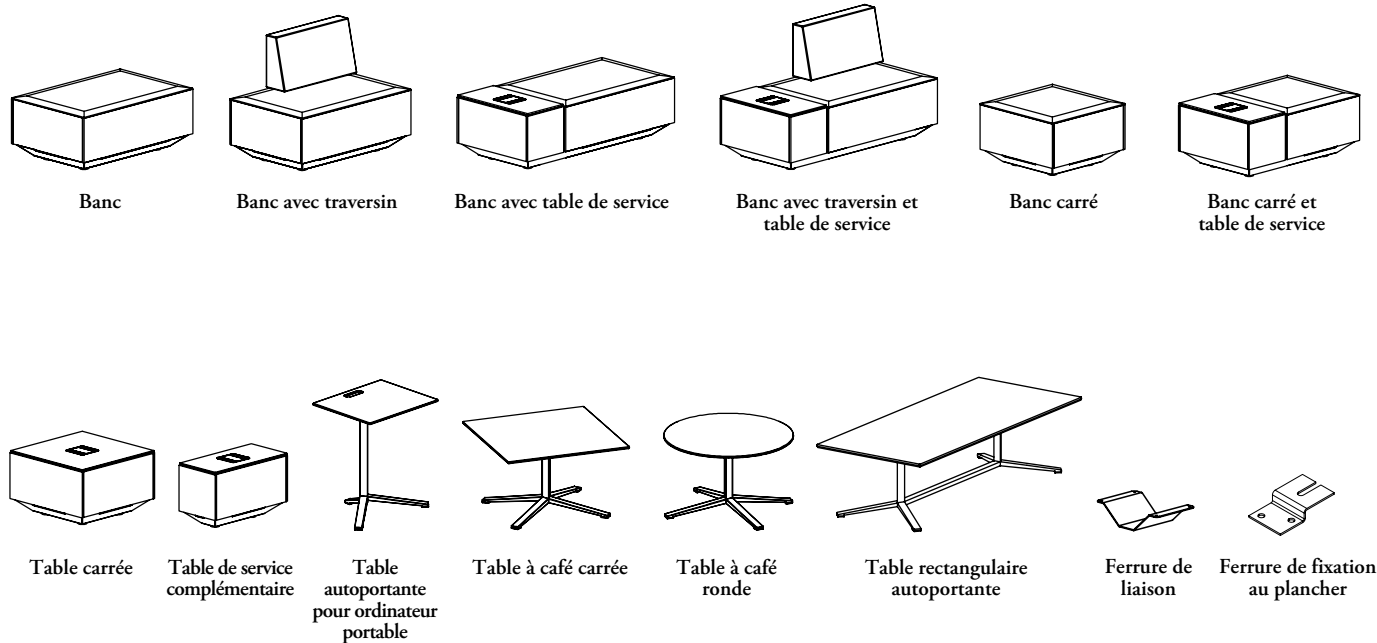

Ferrarra

Page 539

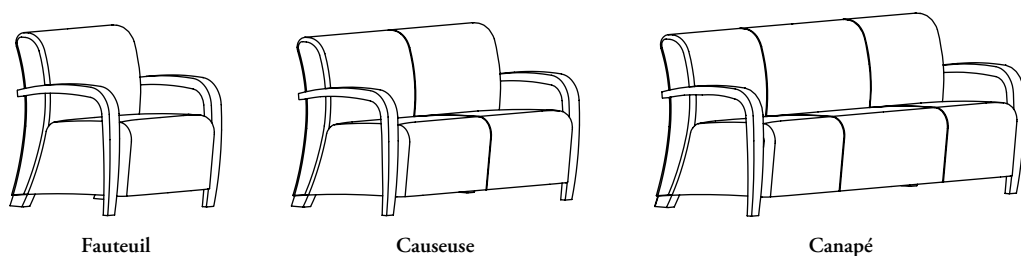

Tux

Page 541



tableau d'ensemble (suite)

Vasari

Page 543

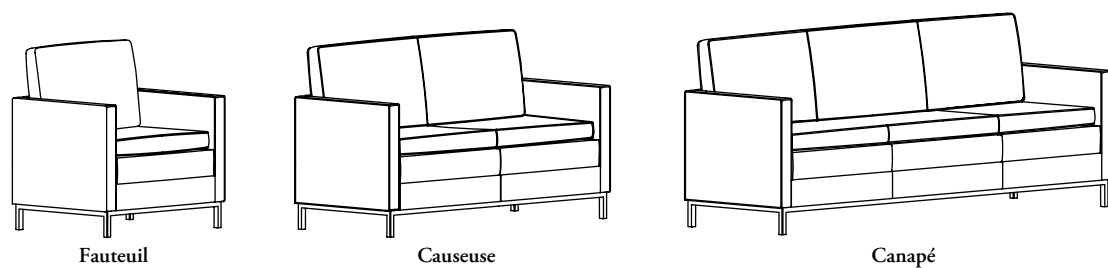
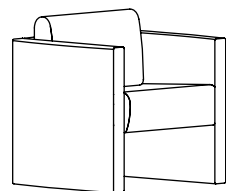

Fauteuil

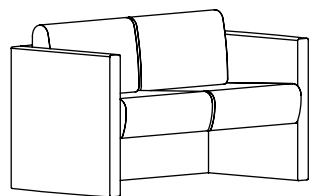

Causeuse

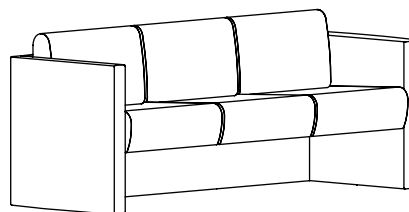

Canapé

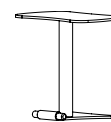
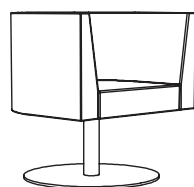

Table d'appoint

Vignette

Page 547



Fauteuil de détente pivotant

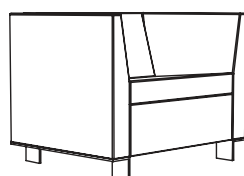

Fauteuil de détente cubique

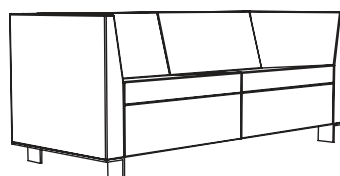

Causeuse

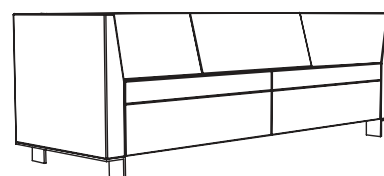

Canapé

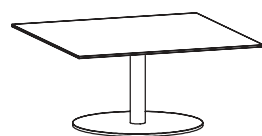

Table à café carrée

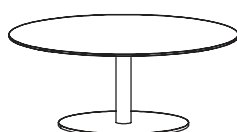
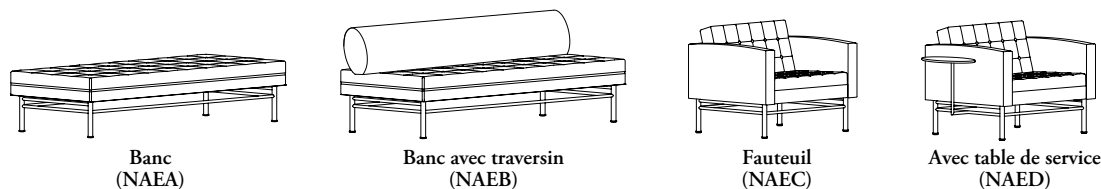

Table à café ronde

aegis – dimensions et exigences relatives au recouvrement

gamme



caractéristiques

- Les fauteuils Aegis ont été conçus et testés pour des utilisateurs pesant au plus 250 lb.

poids

Fauteuil de détente	107 lb
Fauteuil de détente avec table de service	120 lb
Banc	126 lb
Banc avec traversin	148 lb

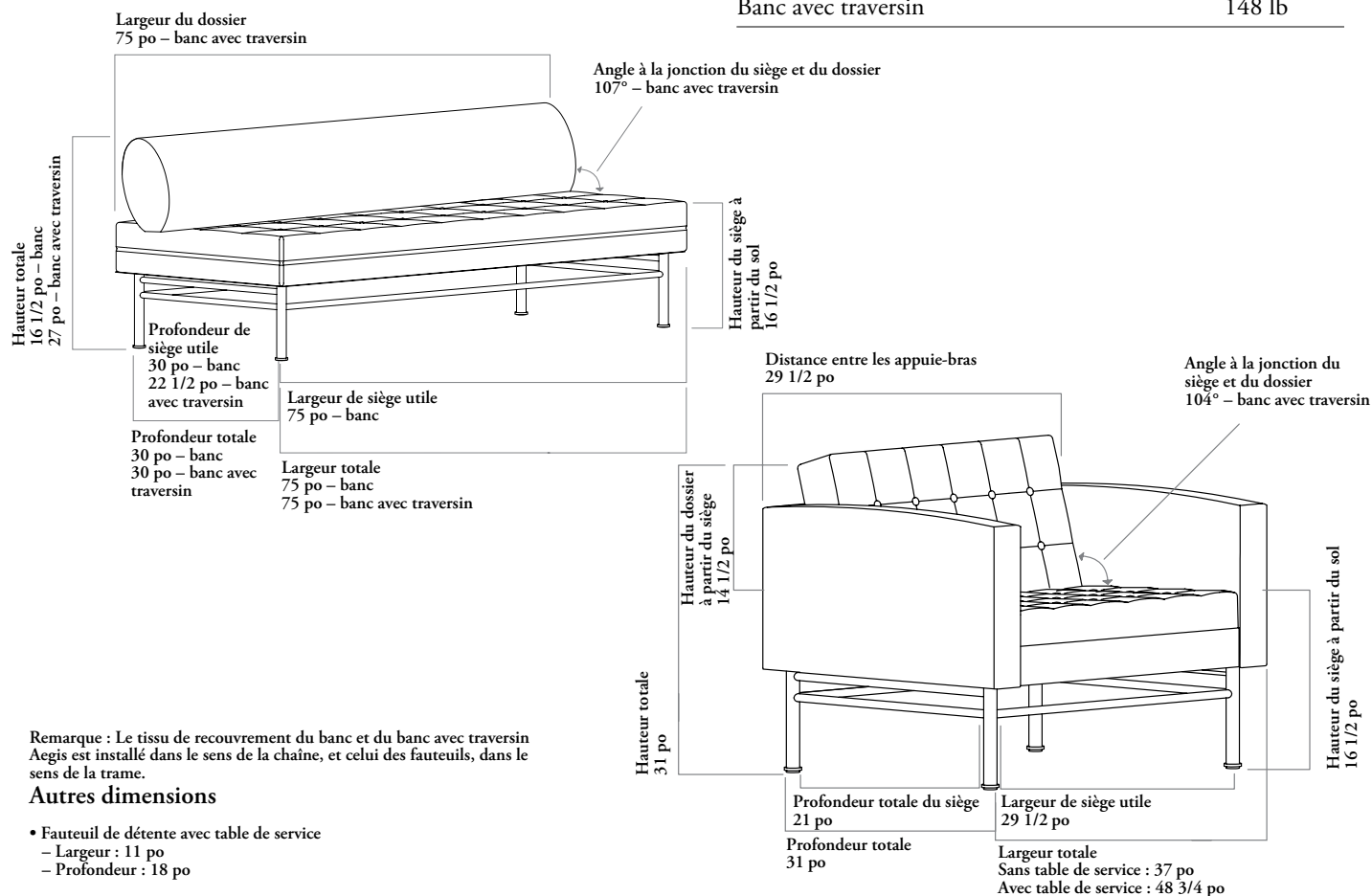

Autres dimensions

- Fauteuil de détente avec table de service
 - Largeur : 11 po
 - Profondeur : 18 po

Besoins en TFC/CFC

Le sens et la répétition du motif peuvent augmenter la quantité de tissu nécessaire.

Arrondissez toujours la quantité de cuir à la hausse, car le rendement du cuir peut varier de 60 % à 80 % en fonction de la qualité, de la grandeur et de la forme de la peau, ainsi que de la quantité de taches et de leur emplacement.

	TFC [verges]	CFC [pi ²]
Banc	4 3/4	85
Banc avec traversin	5	90
Fauteuil	5	90

NAE

Banc de détente Aegis

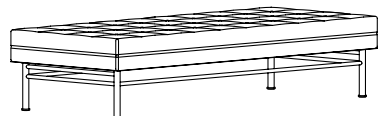

CARACTÉRISTIQUES

- Patins multisurfaces.

REMARQUES

Par défaut, le tissu de recouvrement est installé dans le sens de la chaîne. Une commande spéciale peut être faite pour qu'il soit installé dans le sens de la trame; les coutures doivent y être précisées.

OPTIONS

Style	Style de recouvrement	Finition du cadre
A Banc (illustré)	Tissu	E Ebony
B Banc avec traversin	Cuir	C Chrome

COMMANDE TYPE

NAE B	L204	C
--------------	-------------	----------

STYLE

Banc
Banc avec traversin
Banc
Banc avec traversin

PRIX

Cat. 1	TFC/ Cat. 2	CFC/ Cat. 3	Cat. 4	Cat. 5	Cat. 6	Cat. 7	Cat. 8	Cat. 9	Cat. 10
3453	3662	3878	4083	4292	4502	4711	4921	5130	5859
4603	4826	5044	5266	5486	5708	5928	6150	6370	7136
Cuir LA	Cuir LB	Cuir LC	Cuir LD						
5859	6211	7380	7770						
7136	7520	8757	9169						

Cadre Chrome (C) :

ajouter 542

CARACTÉRISTIQUES

- Patins multisurfaces.

REMARQUES

La position de la table de service est établie en fonction de l'occupant lorsqu'il est assis.

La table de service est ovale et mesure 18 po x 11 po.

L'option Cuir LD n'est pas offerte pour la table de service.

Par défaut, le tissu de recouvrement est installé dans le sens de la chaîne.

NAE

Fauteuil de détente Aegis

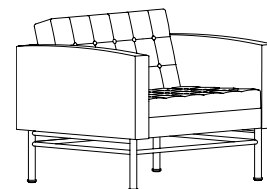

OPTIONS

Style	Position de la table de service (optionnelle)	Style de recouvrement	Finition du cadre	Finition de la table de service (le cas échéant)
C Sans table de service (illustré)	L Gauche du fauteuil	Tissu	E Ebony	Cuir
D Avec table de service	R Droite du fauteuil	Cuir	C Chrome	CFC

COMMANDE TYPE

NAE C		L104	C	
--------------	--	-------------	----------	--

STYLE

Fauteuil
Fauteuil avec table de service
Fauteuil
Fauteuil avec table de service

PRIX

Cat. 1	TFC/ Cat. 2	CFC/ Cat. 3	Cat. 4	Cat. 5	Cat. 6	Cat. 7	Cat. 8	Cat. 9	Cat. 10
3069	3293	3509	3731	3950	4174	4393	4616	4834	5603
3453	3676	3894	4117	4336	4558	4778	4998	5218	5987
Cuir LA	Cuir LB	Cuir LC	Cuir LD						
5603	5986	7222	7633						
5987	6370	7606	8017						

Cadre Chrome (C) :		ajouter	542
Table de service en :	Cuir LA	ajouter	169
	Cuir LB	ajouter	202
	Cuir LC	ajouter	302

qu'est-ce que banqs

Banqs est une destination de choix pour la collaboration, le travail individuel et la socialisation.

L'idée que l'on se fait d'une expérience de travail positive évolue, et Banqs aide les milieux de travail à s'y adapter globalement.

Le travail, et l'endroit où il se déroule, devient de plus en plus flexible. La collection Banqs a toute la polyvalence nécessaire pour répondre aux besoins du moment.

Qu'il s'agisse de rencontres individuelles en personne, de travail individuel nécessitant un certain degré d'intimité ou de discussions informelles entre collègues pendant une pause, le système complet d'écrans, de tables et de canapés modulaires Banqs transforme les lieux sous-utilisés en espaces de collaboration, de socialisation ou de concentration efficaces.



espace de rencontre

Ensemble, les canapés modulaires, les tables à alimentation intégrée et les écrans-rallonges hauts à circuits audiovisuels intégrés avec support d'écran et gestionnaire de câblage peuvent former des espaces de rencontre bien équipés.



espace de collaboration ou de socialisation

Créez des espaces de collaboration invitants avec les canapés à deux ou trois places Banqs et leurs diverses configurations d'écrans.

Les canapés s'aménagent de façon linéaire ou en L le long des murs pour créer des espaces de rencontre informels dans les lieux sous-utilisés.

Ils se configurent aussi en X ou en T dans les endroits centraux pour encourager les rassemblements spontanés et les interactions sociales.

Banqs comprend une sélection de tables d'appoint autoportantes et de tables hauteur fauteuil de travail pour compléter ces aménagements polyvalents.



espace de concentration

Les canapés Banqs pour travail individuel servent d'espace de travail d'appoint.

Le canapé simple, à une place, offre beaucoup d'espace et comporte une surface de travail, un module d'alimentation optionnel et des ports USB.

Les trois styles de surfaces de travail conviennent à divers types de tâches, que ce soit pour travailler seul, pour faire des appels en toute tranquillité ou pour réfléchir entre deux réunions.

aménagements avec banqs

Banqs répond au besoin d'espaces de rencontre, de collaboration ou socialisation et de concentration.
D'autres idées d'aménagements se trouvent dans l'outil de planification de Teknion.

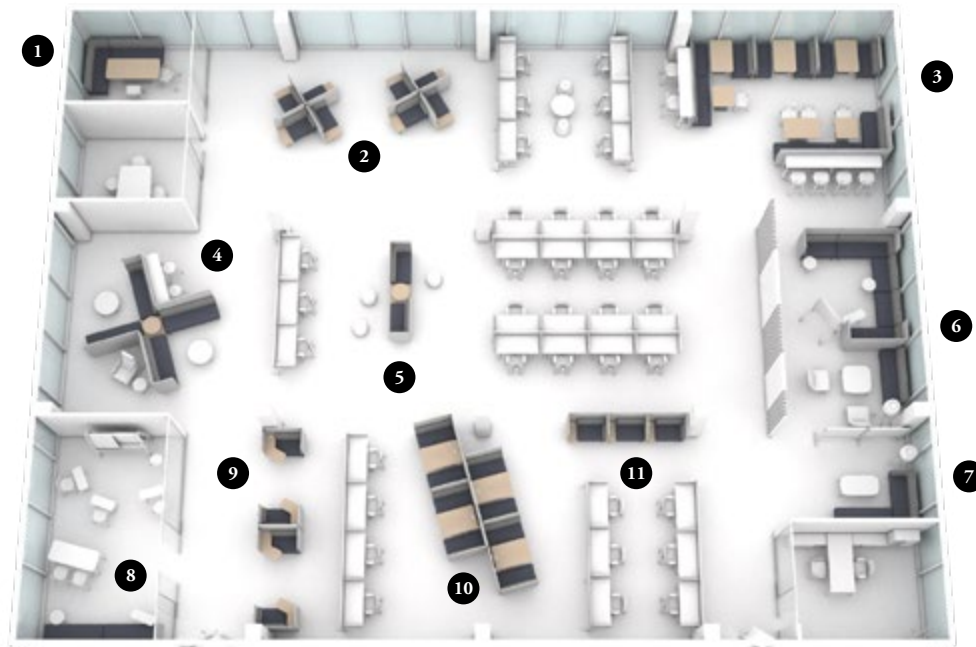

1 Espace de rencontre
• Aménagement en L



2 Espace de concentration
• Aménagement intercalé



3 Espace de socialisation
• Aménagement en L et linéaire



4 Espace de socialisation
• Aménagement intercalé



5 Espace de collaboration
• Aménagement inversé



6 Espace de collaboration ou de socialisation
• Aménagement en L et en U



7 Espace de concentration
• Aménagement en L



8 Espace de rencontre
• Aménagement linéaire



9 Espace de concentration
• Aménagement linéaire



10 Espace de rencontre
• Aménagement linéaire



11 Espace de concentration
• Aménagement linéaire

aménagements avec banqs (suite)

Basés sur un module de 24 po de largeur, les canapés et bancs Banqs sont dotés d'un siège ample et confortable.

Ils se combinent dans une infinité de configurations qui répondent aux besoins des milieux de travail et des utilisateurs d'aujourd'hui.

Aménagement linéaire



Aménagement en L



Aménagement en U



Aménagement en X



Aménagement en T



Aménagement intercalé



Aménagement inversé



Les écrans Banqs se déclinent en trois hauteurs procurant différents degrés d'intimité.

Sans dossier



Écran bas (33 po de hauteur)



Écran moyen (44 po de hauteur)



Écran haut (55 po de hauteur)



La combinaison de hauteurs et de composants différents permet d'utiliser l'espace à diverses fins.



tissus et finitions

La collection Banqs est offerte en un large éventail de tissus et de finitions permettant de créer une apparence unique.

Les canapés Banqs peuvent avoir un recouvrement unique ou triple.

- Recouvrement unique : Le canapé est entièrement recouvert du même tissu.
- Recouvrement triple : Chaque composant (écran, traversin et siège) est recouvert d'un tissu différent.

Les canapés Banqs peuvent avoir des pieds en métal ou en bois.

- Finition des pieds en métal : Peinture Foundation, Mica ou Accent
- Finition des pieds en bois : Teintures N56

Les canapés et bancs Banqs peuvent être recouverts de tous les tissus et cuirs de Teknion.

Toutes les possibilités se trouvent dans les guides des textiles et des finitions de Teknion.

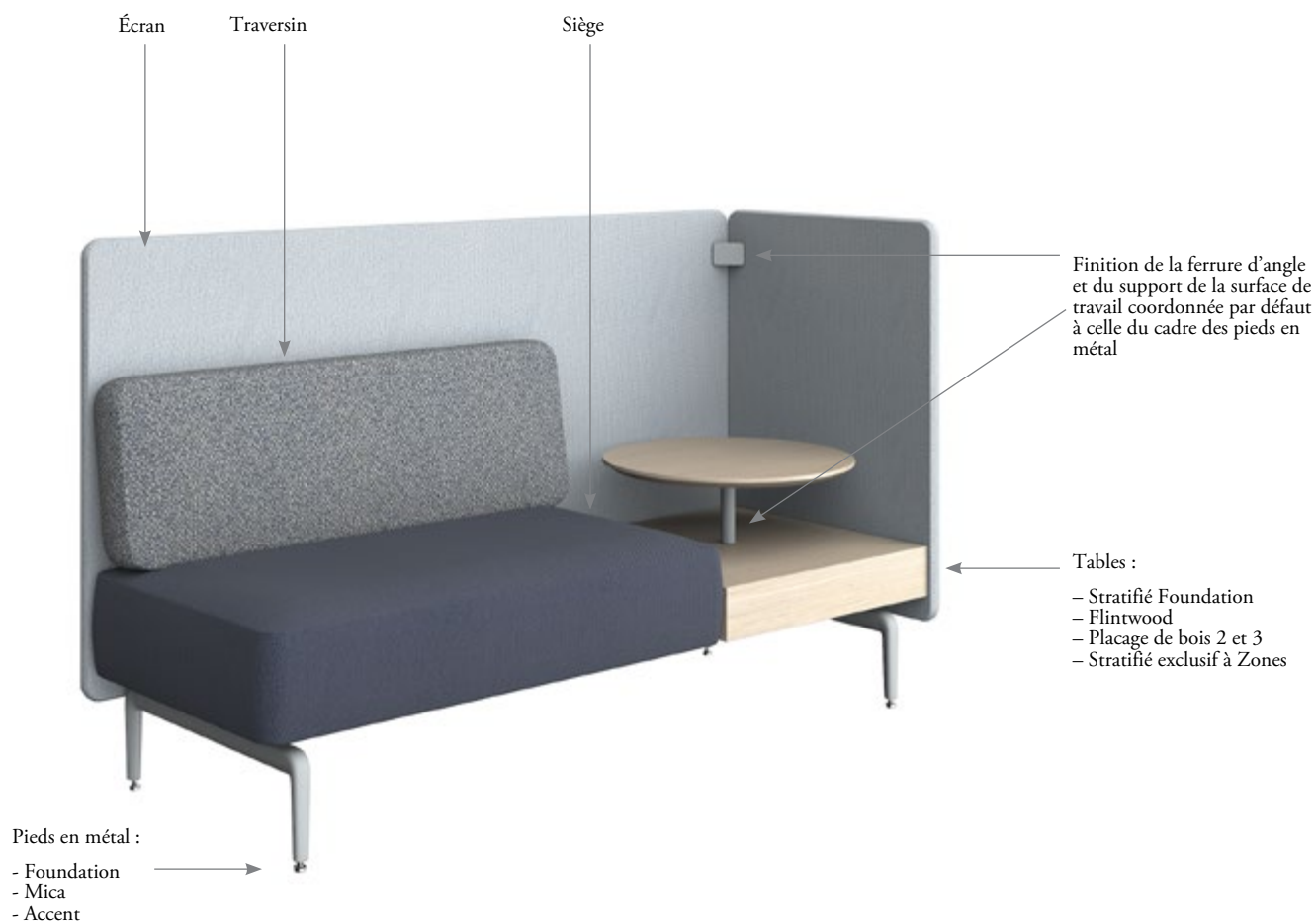

tissus et finitions (suite)

finition des pieds de bois banqs

Finition des pieds en bois												
	Sierra (DV)	Natural White Oak (LZ)	Natural Pecan (LV)	Poppy Seed (5P)	Silverwash (5S)	Drift Oak (5W)	Anthracite (1U)	Atrium White (1S)	Midnight (1L)	Herbal (1F)	TK Hunter (1E)	Brickstone (1D)
Finition par défaut*												
	Burnished Bronze (71/2)	Foundry Onyx (Z/23)	Gilded Ash (73/1)	Anthracite (68/X)	Titanium Grey (72/F)	Sand (27/3)	Anthracite (68/X)	Atrium White (T/20)	Ink Blue (17)	Herbal (CP)	TK Hunter (1V)	Brickstone (18)

* Finition de la ferrure d'angle et du support de la surface de travail coordonnée à celle des pieds en bois sélectionnés.

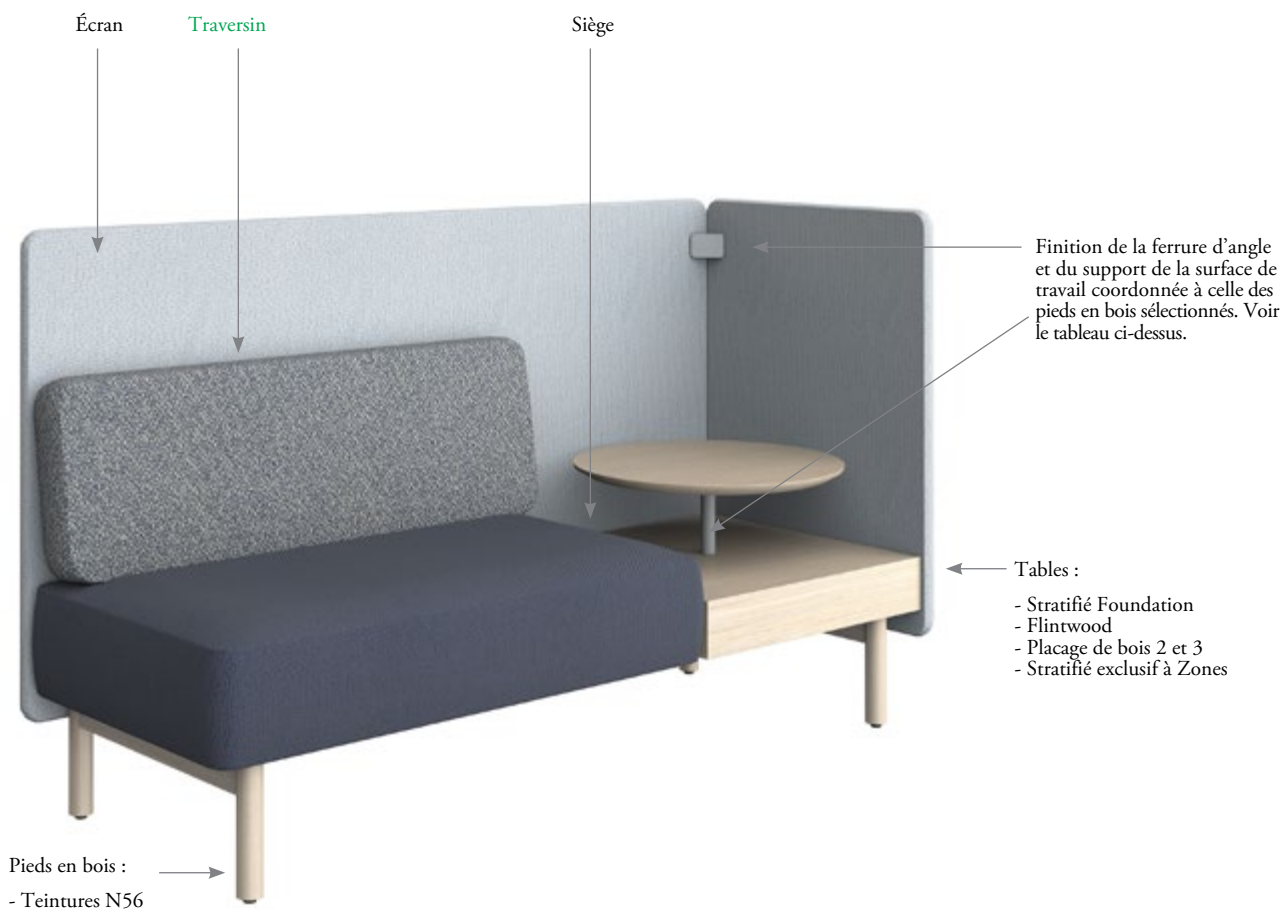

tissus et finitions (suite)

Les pieds Banqs peuvent être en métal ou en bois :

- Finition des pieds en métal : Peinture Foundation, Mica ou Accent
- Finition des pieds en bois : Teintures N56

codes des pieds en métal et en bois – aperçu

	Pieds en métal	Pieds en bois
Canapé simple Banqs pour travail individuel	NBS	NBM
Canapé de coin en alcôve Banqs pour travail individuel – gauche	NBL	NBN
Canapé de coin en alcôve Banqs pour travail individuel – droite	NBR	NBO
Canapé complet en alcôve Banqs pour travail individuel	NBF	NBP
Banc rectangulaire sans dossier Banqs	NBAR	NBWR
Canapé simple Banqs	NBAS	NBWS
Canapé dos à dos Banqs	NBAB	NBWB
Canapé de coin en alcôve Banqs	NBAC	NBWC
Canapé complet en alcôve Banqs	NBAF	NBWF
Table d'appoint autoportante Banqs	NBAH	NBWH
Table d'appoint autoportante Banqs avec écran	NBAL	NBWL



Pied en métal



Pied en bois

tissus et finitions (suite)

styles possibles

La possibilité d'utiliser un, deux ou trois tissus donne lieu à un éventail de styles aux tons doux et neutres ou francs et contrastants.



Recouvrement unique
(même tissu sur les sièges, les traversins et les écrans)

Peinture : Soft Gris
Stratifié : Soft Gris, Coastal Elm
Placage de bois des chaises : Drift Oak
Tissu : Bitstream Grey Code (Banqs)
Haptic Flood Plain (coussins)



Recouvrement triple
(même tissu sur les sièges et les traversins, tissu contrastant sur les écrans)

Peinture : Blush
Stratifié : Sand
Placage de bois des chaises : Brickstone
Tissu : Photogram Haliograph (sièges et traversins)
Flex Wool Blur (écrans)
Wavefield Red Tide (coussins)



Recouvrement triple
(tissus différents sur les sièges, les traversins et les écrans)

Peinture : Ink Blue
Stratifié : Ivory Birch
Placage de bois des chaises : Midnight
Tissu : Bitstream Blue Team (sièges)
Crossgrain Underbrush (traversins)
Mitered Black Walnut (écrans)
Victor Parallax (coussins)

produits banqs

Voici un aperçu des produits Banqs.



Table standard à gauche
(NBSLSLC) (illustré)
Table standard à droite
(NBSLSRC)



Caisson utilitaire à gauche
(NBSLSLD) (illustré)
Caisson utilitaire à droite
(NBSLSRD)



Table Boomerang à gauche
(NBSLSLE) (illustré)
Table Boomerang à droite
(NBSLSRE)



Table standard à gauche
(NBSMSLC) (illustré)
Table standard à droite
(NBSMSRC)



Caisson utilitaire à gauche
(NBSMSLD) (illustré)
Caisson utilitaire à droite
(NBSMSRD)



Table Boomerang à gauche
(NBSMSLE) (illustré)
Table Boomerang à droite
(NBSMSRE)



Table standard à gauche
(NBSHSLC) (illustré)
Table standard à droite
(NBSHSRC)



Caisson utilitaire à gauche
(NBSHSLD) (illustré)
Caisson utilitaire à droite
(NBSHSRD)



Table Boomerang à gauche
(NBSHSLE) (illustré)
Table Boomerang à droite
(NBSHSRE)



Table standard à gauche
(NBSLWLF) (illustré)
Table standard à droite
(NBSLWRF)



Table double à gauche
(NBSLWLG) (illustré)
Table double à droite
(NBSLWRG)



Table standard à gauche
(NBSMWLF) (illustré)
Table standard à droite
(NBSMWRF)



Table double à gauche
(NBSMWLG) (illustré)
Table double à droite
(NBSMWRG)



Table standard à gauche
(NBSHWLF) (illustré)
Table standard à droite
(NBSHWRF)



Table double à gauche
(NBSHWLG) (illustré)
Table double à droite
(NBSHWRG)

produits banqs (suite)

Voici un aperçu des produits Banqs.



Table standard à gauche
(NBLLSLC) (illustré)
Table standard à droite
(NBRLSLC)



Caisson utilitaire à gauche
(NBLLSLD) (illustré)
Caisson utilitaire à droite
(NBRLSLD)



Table Boomerang à gauche
(NBLLSLE) (illustré)
Table Boomerang à droite
(NBRLSLE)



Table standard à droite
(NBLMSLC) (illustré)
Table standard à droite
(NBRMSLC)



Caisson utilitaire à gauche
(NBLMSLD) (illustré)
Caisson utilitaire à droite
(NBRMSLD)



Table Boomerang à gauche
(NBLMSLE) (illustré)
Table Boomerang à droite
(NBRMSLE)



Table standard à gauche
(NBLHSLC) (illustré)
Table standard à droite
(NBRHSLC)



Caisson utilitaire à gauche
(NBLHSLD) (illustré)
Caisson utilitaire à droite
(NBRHSLD)



Table Boomerang à gauche
(NBLHSLE) (illustré)
Table Boomerang à droite
(NBRHSLE)



Table standard à gauche
(NBLWLF) (illustré)
Table standard à droite
(NBRLWLF)



Table double à gauche
(NBLWLG) (illustré)
Table double à droite
(NBRLWLG)



Table standard à gauche
(NBLMWLF) (illustré)
Table standard à droite
(NBRMWLF)



Table double à gauche
(NBLMWLG) (illustré)
Table double à droite
(NBRMWLG)



Table standard à gauche
(NBLHWLF) (illustré)
Table standard à droite
(NBRHWLF)



Table double à gauche
(NBLHWLG) (illustré)
Table double à droite
(NBRHWLG)

produits banqs (suite)



Table standard à gauche
(NBFLSLC) (illustré)
Table standard à droite
(NBFLSRC)



Caisson utilitaire à gauche
(NBFLSLD) (illustré)
Caisson utilitaire à droite
(NBFLSRD)



Table Boomerang à gauche
(NBFLSLE) (illustré)
Table Boomerang à droite
(NBFLSRE)



Table standard à gauche
(NBFMSLC) (illustré)
Table standard à droite
(NBFMSRC)



Caisson utilitaire à gauche
(NBFMSLD) (illustré)
Caisson utilitaire à droite
(NBFMSRD)



Table Boomerang à gauche
(NBFMSLE) (illustré)
Table Boomerang à droite
(NBFMSRE)



Table standard à gauche
(NBFHSLC) (illustré)
Table standard à droite
(NBFHSRC)



Caisson utilitaire à gauche
(NBFHSLD) (illustré)
Caisson utilitaire à droite
(NBFHSRD)



Table Boomerang à gauche
(NBFHSLE) (illustré)
Table Boomerang à droite
(NBFHSRE)



Table standard à gauche
(NBFLWLF) (illustré)
Table standard à droite
(NBFLWRF)



Table double à gauche
(NBFLWLG) (illustré)
Table double à droite
(NBFLWRG)



Table standard à gauche
(NBFMWLF) (illustré)
Table standard à droite
(NBFMWRF)



Table double à gauche
(NBFMWLG) (illustré)
Table double à droite
(NBFMWRG)



Table standard à gauche
(NBFHWLF) (illustré)
Table standard à droite
(NBFHWRF)



Table double à gauche
(NBFHWLG) (illustré)
Table double à droite
(NBFHWRG)

produits banqs (suite)



Deux places
(NBAR2)



Trois places
(NBAR3)



Écran bas, deux places
(NBASL2)



Écran bas, trois places
(NBASL3)



Écran moyen, deux places
(NBASM2)



Écran moyen, trois places
(NBASM3)



Écran haut, deux places
(NBASH2)



Écran haut, trois places
(NBASH3)



Écran bas, deux places
(NBABL2)



Écran bas, trois places
(NBABL3)



Écran moyen, deux places
(NBABM2)



Écran moyen, trois places
(NBABM3)



Écran haut, deux places
(NBABH2)



Écran haut, trois places
(NBABH3)



Écran bas, deux places
(NBACL2)



Écran bas, trois places
(NBACL3)



Écran moyen, deux places
(NBACM2)



Écran moyen, trois places
(NBACM3)



Écran haut, deux places
(NBACH2)



Écran haut, trois places
(NBACH3)

produits banqs (suite)



Écran bas, petit
(NBAFLS)



Écran bas, moyen
(NBAFLM)



Écran moyen, petit
(NBAFMS)



Écran moyen, moyen
(NBAFMM)



Écran haut, petit
(NBAFHS)



Écran haut, moyen
(NBAFHM)

écrans banqs



Écran-rallonge haut
Banqs, accessoires
électriques pour
affichage numérique/
surface de travail
(NBAZD)



Écran-rallonge haut
Banqs, accessoires
électriques pour
surface de travail
(NBAZW)



Écran-rallonge haut
Banqs, sans module
d'alimentation
(NBAZN)

ensembles de montage mural banqs



Ensemble d'intégration
murale pour affichage
numérique Banqs
(NBAY)



Ensemble de gestion du
câblage Banqs pour table
avec chargeur contre une
cloison architecturale
(NBAX)

tables banqs



Table avec base plate
Banqs
(NBAT)



Table avec base plate
Banqs
(NBAT)



Table avec base
cruciforme Banqs
(NBAU)



Table d'appoint
autoportante Banqs,
surface standard
(NBAHS)



Table d'appoint
autoportante Banqs,
surface double
(NBAHD)

produits banqs (suite)



Table d'appoint autoportante Banqs avec écran bas, surface standard (NBALSBL)



Table d'appoint autoportante Banqs avec écran bas, surface double (NBALDBL)



Table d'appoint autoportante Banqs avec écran moyen, surface standard (NBALSBM)



Table d'appoint autoportante Banqs avec écran moyen, surface double (NBALDBM)



Table d'appoint autoportante Banqs avec écran haut, surface standard (NBALSBH)



Table d'appoint autoportante Banqs avec écran haut, surface double (NBALDBH)

accessoires banqs



Coussin amovible Banqs (NBAP)



Crochet à manteau repositionnable Banqs (NBAM)



Plaque de jumelage Banqs (NBAG)



Ensemble de jumelage Banqs (NBAEP)

modules d'alimentation banqs



Module d'alimentation Banqs à montage sous canapé (NBAA)



Petit module d'alimentation rabattable Banqs (NBAJ)

comprendre les canapés et banqs

Voici le nombre maximal de places pour chaque banc ou canapé.

Canapé simple Banqs pour travail individuel

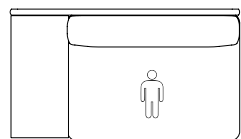

Standard

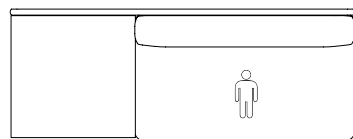

Large

Canapé de coin en alcôve Banqs pour travail individuel (coin droit illustré)

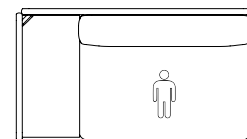

Standard

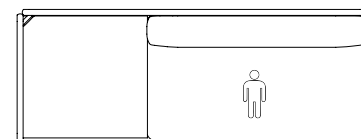

Large

Canapé complet en alcôve Banqs pour travail individuel

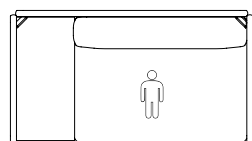

Standard

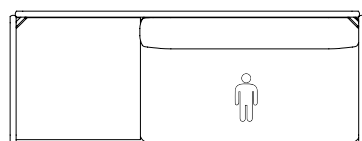

Large

Banc rectangulaire sans dossier Banqs

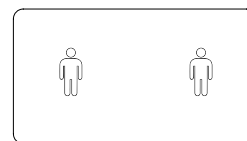

Deux places

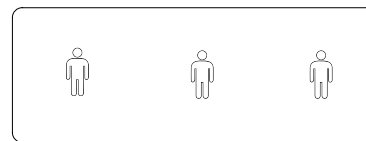

Trois places

Canapé simple Banqs

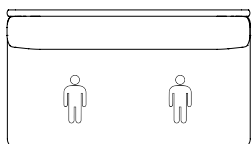

Deux places

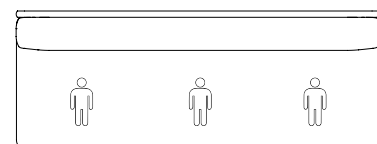

Trois places

Canapés dos à dos Banqs

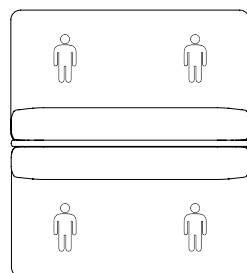

Deux places

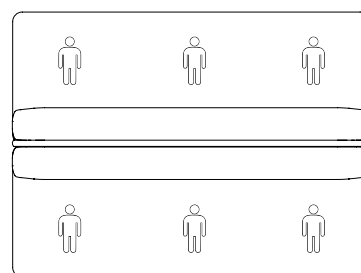

Trois places

Canapé de coin en alcôve Banqs (coin droit illustré)

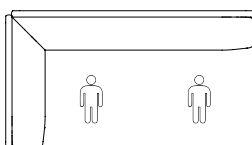

Deux places

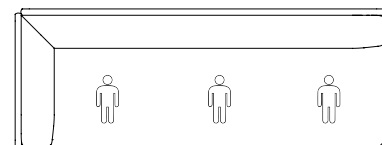

Trois places

Canapé complet en alcôve Banqs

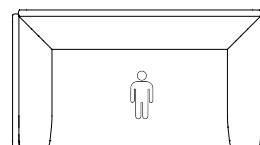

Petit

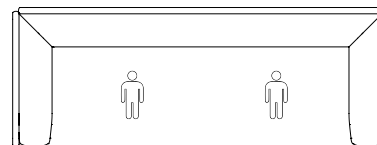

Moyen

Canapés simples combinés à des canapés de coin en alcôve

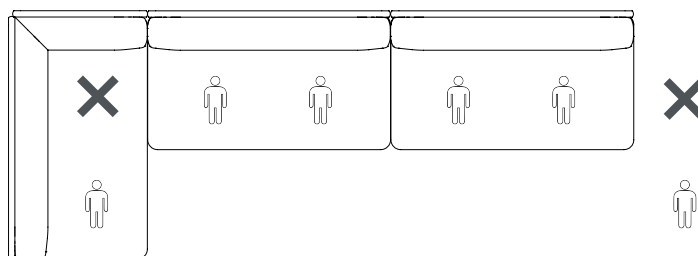
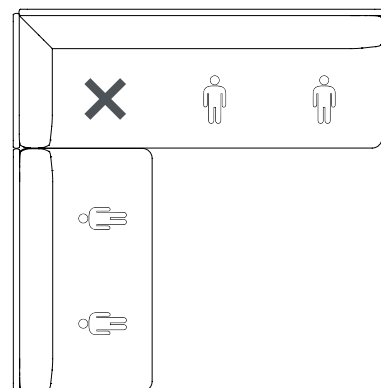

comprendre les canapés et bancs banqs (suite)

Il importe de tenir compte de ce qui suit dans les aménagements comportant des modules d'alimentation Banqs.

bancs et canapés

Un module d'alimentation monté sous le siège est offert en option avec les bancs et canapés Banqs.

Ce module comprend :

- 1 prise simple
- 1 port USB-A
- 1 port USB-C
- 1 cordon de 1 pi
- 1 gestionnaire de câblage

Le module s'installe à 9 po du pied, à gauche ou à droite.

canapé simple

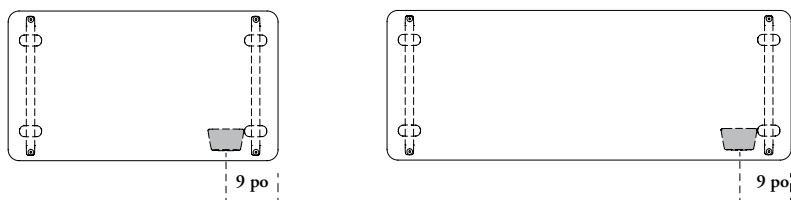

canapés dos à dos

- On peut installer deux modules d'alimentation, à côté du pied gauche ou droit de chacun des canapés (par rapport à la position assise).
- On peut plutôt choisir d'installer deux modules d'alimentation, à côté du pied gauche d'un canapé et du pied droit de l'autre.

N.B. : Les modules installés en usine se trouvent à 9 po du bord du canapé, à partir de leur centre.

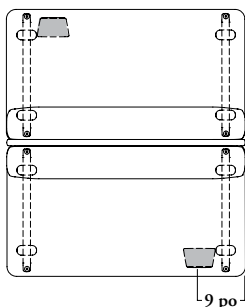

Canapés dos à dos de 48 po de largeur avec modules d'alimentation (illustrés à gauche par rapport à la position assise)

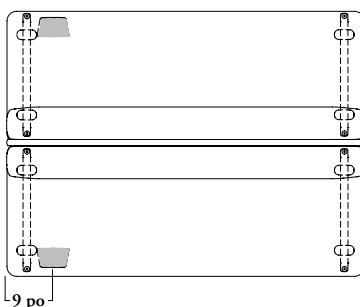

Canapés dos à dos de 72 po de largeur avec modules d'alimentation (illustrés à gauche et à droite par rapport à la position assise)

canapés pour travail individuel

La table des canapés pour travail individuel peut être dotée d'un petit module d'alimentation rabattable optionnel.

- Le module d'alimentation à montage sous canapé se commande séparément, s'il y a lieu.

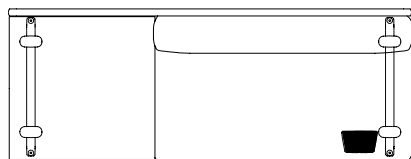

aperçu du canapé simple banqs pour travail individuel, standard

Le canapé simple Banqs pour travail individuel procure divers degrés d'intimité visuelle, acoustique et spatiale grâce à ses trois hauteurs d'écran.

Il s'utilise seul ou se combine à d'autres produits Banqs pour créer des aménagements linéaires, perpendiculaires ou intercalés dans tout type d'environnement.

Canapé simple Banqs pour travail individuel, standard (NBS)

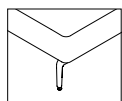

Pied en métal (NBS)

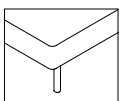

Pied en bois (NBM)

gamme



Table standard à gauche (illustré) (NBSLSLC)
Table standard à droite (NBSLSRC)



Caisson utilitaire à gauche (illustré) (NBSLSLD)
Caisson utilitaire à droite (NBSLSRD)



Table Boomerang à gauche (illustré) (NBSLSLE)
Table Boomerang à droite (NBSLSRE)



Table standard à gauche (illustré) (NBSMSLC)
Table standard à droite (NBSMSRC)



Caisson utilitaire à gauche (illustré) (NBSMSLD)
Caisson utilitaire à droite (NBSMSRD)



Table Boomerang à gauche (illustré) (NBSMSLE)
Table Boomerang à droite (NBSMSRE)



Table standard à gauche (illustré) (NBSHSLC)
Table standard à droite (NBSHSRC)



Caisson utilitaire à gauche (illustré) (NBSHSLD)
Caisson utilitaire à droite (NBSHSRD)



Table Boomerang à gauche (illustré) (NBSHSLE)
Table Boomerang à droite (NBSHSRE)

dimensions et exigences relatives au recouvrement

notes relatives à la construction

- Charge maximale de 300 lb par place (un canapé à deux places a une capacité de 600 lb).
- Conformité à la norme BIFMA X5.4-2020 sur les fauteuils de détente.

poids avec les pieds en métal

(avec les pieds en bois, ajouter 7 lb)

Canapé simple pour travail individuel, écran bas, table standard	108 lb
Canapé simple pour travail individuel, écran bas, caisson utilitaire	127 lb
Canapé simple pour travail individuel, écran bas, table Boomerang	132 lb
Canapé simple pour travail individuel, écran moyen, table standard	123 lb
Canapé simple pour travail individuel, écran moyen, caisson utilitaire	142 lb
Canapé simple pour travail individuel, écran moyen, table Boomerang	147 lb
Canapé simple pour travail individuel, écran haut, table standard	133 lb
Canapé simple pour travail individuel, écran haut, caisson utilitaire	152 lb
Canapé simple pour travail individuel, écran haut, table Boomerang	157 lb

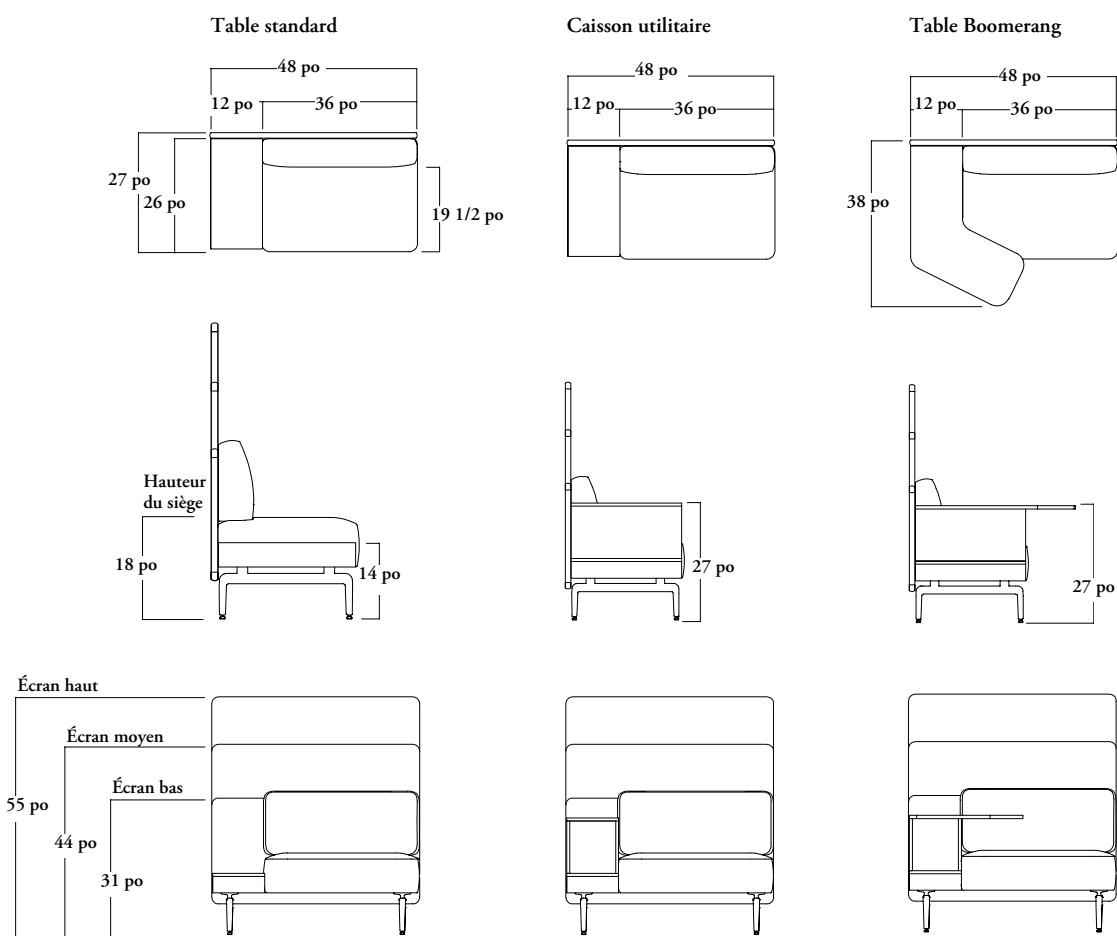

Besoins en TFC/CFC

Le sens et la répétition du motif peuvent augmenter la quantité de tissu nécessaire.

Arrondissez toujours la quantité de cuir à la hausse, car le rendement du cuir peut varier de 60 % à 80 % en fonction de la qualité, de la grandeur et de la forme de la peau, ainsi que de la quantité de taches et de leur emplacement.

	SIÈGE		TRAVERSIN		ÉCRAN	
	TFC [verges]	CFC [pi²]	TFC [verges]	CFC [pi²]	TFC [verges]	CFC [pi²]
Écran bas	2,25	38	1,75	30	1,75	30
Écran moyen	2,25	38	1,75	30	2,5	43
Écran haut	2,25	38	1,75	30	3	51

aperçu du canapé simple Banqs pour travail individuel, large

Le canapé simple Banqs pour travail individuel procure divers degrés d'intimité visuelle, acoustique et spatiale grâce à ses trois hauteurs d'écran.

Il s'utilise seul ou se combine à d'autres produits Banqs pour créer de larges aménagements linéaires, perpendiculaires ou intercalés dans tout type d'environnement.

Canapé simple Banqs pour travail individuel, large (NBS)

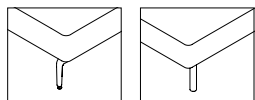

Pied en métal (NBS)

Pied en bois (NBM)

gamme



Table standard à gauche (illustré)
(NBSLWLF)
Table standard à droite
(NBSLWRF)



Table double à gauche (illustré)
(NBSLWLG)
Table double à droite
(NBSLWRG)



Table standard à gauche (illustré)
(NBSMWLF)
Table standard à droite
(NBSMWRF)



Table double à gauche (illustré)
(NBSMWLG)
Table double à droite
(NBSMWRG)



Table standard à gauche (illustré)
(NBSHWLF)
Table standard à droite
(NBSHWRF)



Table double à gauche (illustré)
(NBSHWLG)
Table double à droite
(NBSHWRG)

dimensions et exigences relatives au recouvrement

notes relatives à la construction

- Charge maximale de 300 lb par place (un canapé à deux places a une capacité de 600 lb).
- Conformité à la norme BIFMA X5.4-2020 sur les fauteuils de détente.

poids avec les pieds en métal

(avec les pieds en bois, ajouter 7 lb)

Canapé simple pour travail individuel, écran bas, table standard	156 lb
Canapé simple pour travail individuel, écran bas, table double	176 lb
Canapé simple pour travail individuel, écran moyen, table standard	181 lb
Canapé simple pour travail individuel, écran moyen, table double	201 lb
Canapé simple pour travail individuel, écran haut, table standard	194 lb
Canapé simple pour travail individuel, écran haut, table double	214 lb

Table standard

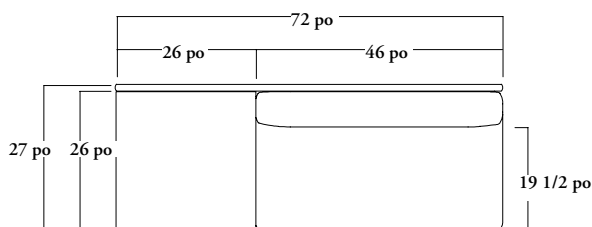
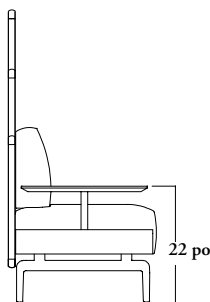
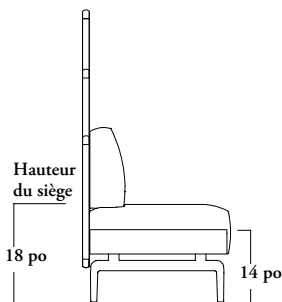
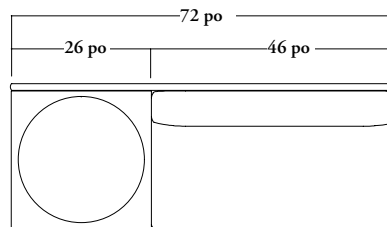
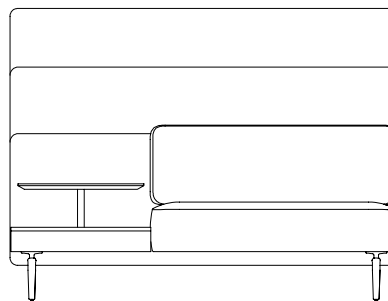
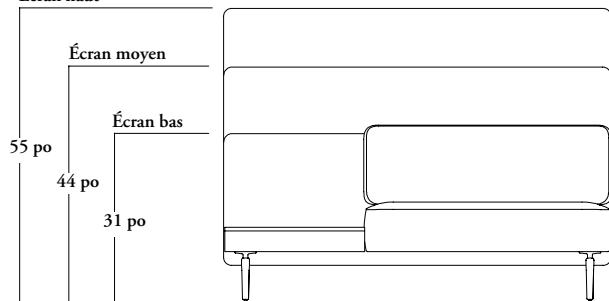

Table double



Écran haut



Besoins en TFC/CFC

Le sens et la répétition du motif peuvent augmenter la quantité de tissu nécessaire.

Arrondissez toujours la quantité de cuir à la hausse, car le rendement du cuir peut varier de 60 % à 80 % en fonction de la qualité, de la grandeur et de la forme de la peau, ainsi que de la quantité de taches et de leur emplacement.

	SIÈGE		TRAVERSIN		ÉCRAN	
	TFC [verges]	CFC [pi²]	TFC [verges]	CFC [pi²]	TFC [verges]	CFC [pi²]
Écran bas, large	2,25	38	1,75	30	3,25	55
Écran moyen, large	2,25	38	1,75	30	4,625	78
Écran haut, large	2,25	38	1,75	30	6	100

NBS / NBM

Canapé simple Banqs pour travail individuel

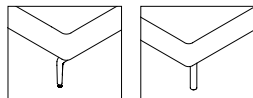
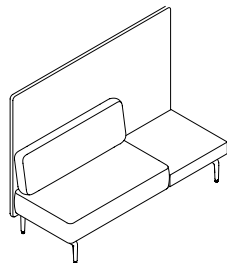

Pied en métal (NBS)

Pied en bois (NBM)

CARACTÉRISTIQUES

- Format standard ou large.
- Pieds offerts en métal (NBS) ou en bois (NBM).
- Recouvrement unique ou triple.
- Format standard offert avec table standard, caisson utilitaire ou table Boomerang; format large offert avec table standard ou double.
- Petit module d'alimentation rabattable en option, avec fini noir ou blanc.
- Entièrement assemblé.

REMARQUES

- Les finitions stratifié et placage de bois s'appliquent à toute la table.
- Pour les aménagements linéaires, perpendiculaires ou intercalés, les plaques et les ensembles de jumelage doivent être commandés séparément.
- Le module d'alimentation à montage sous canapé se commande séparément (comprend un gestionnaire de câblage).

OPTIONS

Hauteur de l'écran	Format de canapé	Orientation de la table	Table	Accessoires électriques
L Écran bas	S Standard	L Gauche (illustrée)	C Table standard (format standard)	N Aucun
M Écran moyen	W Large (illustré)	R Droite	D Caisson utilitaire (format standard)	B Petit module d'alimentation rabattable noir
H Écran haut (illustré)			E Table Boomerang (format standard)	W Petit module d'alimentation rabattable blanc
			F Table standard (format large)	X Deux petits modules d'alimentation rabattables noirs
			G Table double (format large)	Y Deux petits modules d'alimentation rabattables blancs

COMMANDE TYPE

NBS H	S	R	C	W
--------------	----------	----------	----------	----------

OPTIONS (SUITE)

Finition de la surface de la table	Recouvrement du siège	Recouvrement du traversin	Recouvrement de l'écran	Finition des pieds en métal
Stratifié Foundation	Tissu	Tissu	Tissu	Foundation
Flintwood	Cuir	Cuir	Cuir	Mica
Placage de bois naturel				Accent
Stratifié exclusif à Zones				Finition des pieds en bois (le cas échéant)
				Teintures N56

COMMANDE TYPE (SUITE)

LW	E515	E515	E515	24
-----------	-------------	-------------	-------------	-----------

Consulter la grille de prix à la page suivante.

NBS / NBM

Canapé simple Banqs pour travail individuel (suite)

DESCRIPTION

Table standard (C), aucun accessoire électrique (N)
Table standard (C), petit module d'alimentation rabattable noir (B)/blanc (W)
Caisson utilitaire (D), aucun accessoire électrique (N)
Caisson utilitaire (D), petit module d'alimentation rabattable noir (B)/blanc (W)
Table Boomerang (E), aucun accessoire électrique (N)
Table Boomerang (E), petit module d'alimentation rabattable noir (B)/blanc (W)
Table standard (C), aucun accessoire électrique (N)
Table standard (C), petit module d'alimentation rabattable noir (B)/blanc (W)
Caisson utilitaire (D), aucun accessoire électrique (N)
Caisson utilitaire (D), petit module d'alimentation rabattable noir (B)/blanc (W)
Table Boomerang (E), aucun accessoire électrique (N)
Table Boomerang (E), petit module d'alimentation rabattable noir (B)/blanc (W)
Table standard (C), aucun accessoire électrique (N)
Table standard (C), petit module d'alimentation rabattable noir (B)/blanc (W)
Caisson utilitaire (D), aucun accessoire électrique (N)
Caisson utilitaire (D), petit module d'alimentation rabattable noir (B)/blanc (W)
Table Boomerang (E), aucun accessoire électrique (N)
Table Boomerang (E), petit mod. d'alim. rabattable noir (B)/blanc (W)
Table standard (F), aucun accessoire électrique (N)
Table standard (F), petit module d'alimentation rabattable noir (B)/blanc (W)
Table double (G), aucun accessoire électrique (N)
Table double (G), petit module d'alimentation rabattable noir (B)/blanc (W)
Table standard (F), deux petits modules d'alimentation rabattables noirs (X) / blancs (Y)
Table double (G), deux petits modules d'alimentation rabattables noirs (X) / blancs (Y)
Table standard (F), aucun accessoire électrique (N)
Table standard (F), petit module d'alimentation rabattable noir (B)/blanc (W)
Table double (G), aucun accessoire électrique (N)
Table double (G), petit module d'alimentation rabattable noir (B)/blanc (W)
Table standard (F), deux petits modules d'alimentation rabattables noirs (X) / blancs (Y)
Table double (G), deux petits modules d'alimentation rabattables noirs (X) / blancs (Y)
Table standard (F), aucun accessoire électrique (N)
Table standard (F), petit module d'alimentation rabattable noir (B)/blanc (W)
Table double (G), aucun accessoire électrique (N)
Table double (G), petit module d'alimentation rabattable noir (B)/blanc (W)
Table standard (F), deux petits modules d'alimentation rabattables noirs (X) / blancs (Y)
Table double (G), deux petits modules d'alimentation rabattables noirs (X) / blancs (Y)

PRIX

ÉCRAN BAS (L)									
FORMAT STANDARD (S)									
Cat. 1	TFC/ Cat. 2	CFC/ Cat. 3	Cat. 4	Cat. 5	Cat. 6	Cat. 7	Cat. 8	Cat. 9	Cat. 10
5431	5562	5685	5773	5845	5916	6004	6091	6179	6273
6359	6490	6614	6701	6772	6844	6931	7018	7105	7202
5887	6017	6140	6228	6301	6371	6459	6546	6634	6728
6814	6946	7069	7156	7227	7300	7387	7474	7561	7657
5993	6124	6247	6335	6408	6477	6566	6653	6741	6835
6921	7052	7176	7263	7334	7405	7492	7579	7666	7764
Cat. 11	Cat. 12	Cat. 13	Cat. 14	Cat. 15	Cat. 16	Cat. 17	Cat. 18	Cat. 19	Cat. 20
6379	6483	6589	6693	6799	6903	7009	7114	7219	7324
7307	7412	7517	7622	7727	7832	7937	8042	8148	8252
6834	6939	7044	7149	7253	7359	7463	7569	7675	7779
7763	7867	7973	8077	8183	8287	8393	8498	8603	8708
6940	7045	7150	7255	7360	7465	7570	7676	7780	7886
7868	7974	8078	8184	8288	8394	8499	8604	8709	8814
Cuir LA	Cuir LB	Cuir LC	Cuir LD						
6760	6974	7456	7727						
7686	7901	8386	8654						
7215	7429	7912	8183						
8141	8357	8840	9108						
7322	7535	8018	8288						
8248	8462	8947	9215						
FORMAT LARGE (W)									
Cat. 1	TFC/ Cat. 2	CFC/ Cat. 3	Cat. 4	Cat. 5	Cat. 6	Cat. 7	Cat. 8	Cat. 9	Cat. 10
7236	7433	7619	7750	7858	7965	8096	8227	8358	8502
8164	8361	8547	8678	8785	8891	9024	9155	9286	9430
7591	7788	7974	8105	8213	8320	8451	8582	8713	8857
8519	8716	8902	9033	9140	9246	9379	9510	9641	9785
9093	9289	9476	9606	9714	9819	9953	10083	10215	10359
9448	9644	9831	9961	10069	10174	10308	10438	10570	10714
Cat. 11	Cat. 12	Cat. 13	Cat. 14	Cat. 15	Cat. 16	Cat. 17	Cat. 18	Cat. 19	Cat. 20
8606	8712	8816	8922	9026	9132	9237	9341	9447	9551
9535	9640	9745	9850	9955	10061	10165	10271	10375	10481
8961	9067	9171	9277	9382	9486	9592	9696	9802	9906
9890	9995	10100	10205	10310	10416	10520	10626	10730	10836
10463	10569	10673	10779	10884	10989	11094	11199	11304	11409
10818	10924	11028	11134	11239	11344	11449	11554	11659	11764
Cuir LA	Cuir LB	Cuir LC	Cuir LD						
9229	9550	10275	10679						
10156	10478	11203	11605						
9584	9905	10630	11034						
10511	10833	11558	11960						
11084	11406	12132	12534						
11439	11761	12487	12889						

Suite de la grille de prix à la page suivante.

NBS / NBM

Banqs Single-Sided Solo Focus (Continued)

DESCRIPTION

PRIX

ÉCRAN MOYEN (L)										
FORMAT STANDARD (S)										
	TFC/ Cat. 1	CFC/ Cat. 2	Cat. 3	Cat. 4	Cat. 5	Cat. 6	Cat. 7	Cat. 8	Cat. 9	Cat. 10
Table standard (C), aucun accessoire électrique (N)	5590	5721	5844	5932	6003	6075	6163	6250	6338	6432
Table standard (C), petit module d'alimentation rabattable noir (B)/blanc (W)	6518	6649	6772	6859	6931	7003	7090	7178	7265	7360
Caisson utilitaire (D), aucun accessoire électrique (N)	6045	6177	6300	6388	6458	6531	6619	6706	6794	6888
Caisson utilitaire (D), petit module d'alimentation rabattable noir (B)/blanc (W)	6974	7104	7227	7314	7387	7458	7545	7633	7720	7815
Table Boomerang (E), aucun accessoire électrique (N)	6151	6283	6407	6494	6564	6636	6725	6812	6900	6994
Table Boomerang (E), petit module d'alimentation rabattable noir (B)/blanc (W)	7079	7211	7334	7421	7492	7564	7651	7740	7827	7922
Table standard (C), aucun accessoire électrique (N)	6538	6643	6748	6853	6958	7063	7168	7273	7379	7483
Table standard (C), petit module d'alimentation rabattable noir (B)/blanc (W)	7465	7570	7676	7780	7886	7990	8096	8200	8306	8411
Caisson utilitaire (D), aucun accessoire électrique (N)	6992	7098	7204	7308	7414	7518	7624	7728	7833	7939
Caisson utilitaire (D), petit module d'alimentation rabattable noir (B)/blanc (W)	7920	8025	8130	8236	8340	8446	8550	8656	8760	8866
Table Boomerang (E), aucun accessoire électrique (N)	7099	7205	7309	7415	7519	7625	7729	7835	7940	8045
Table Boomerang (E), petit module d'alimentation rabattable noir (B)/blanc (W)	8027	8132	8237	8342	8447	8552	8657	8761	8867	8973
Table standard (C), aucun accessoire électrique (N)	6917	7133	7617	7886						
Table standard (C), petit module d'alimentation rabattable noir (B)/blanc (W)	7845	8060	8545	8813						
Caisson utilitaire (D), aucun accessoire électrique (N)	7372	7589	8071	8340						
Caisson utilitaire (D), petit module d'alimentation rabattable noir (B)/blanc (W)	8301	8514	9000	9268						
Table Boomerang (E), aucun accessoire électrique (N)	7479	7694	8178	8447						
Table Boomerang (E), petit module d'alimentation rabattable noir (B)/blanc (W)	8407	8621	9106	9374						
Table standard (F), aucun accessoire électrique (N)	7448	7646	7831	7962	8069	8177	8308	8440	8570	8714
Table standard (F), petit module d'alimentation rabattable noir (B)/blanc (W)	8375	8572	8758	8889	8997	9104	9236	9366	9497	9641
Table double (G), aucun accessoire électrique (N)	7803	8001	8186	8317	8424	8532	8663	8795	8925	9069
Table double (G), petit module d'alimentation rabattable noir (B)/blanc (W)	8730	8927	9113	9244	9353	9459	9591	9721	9853	9996
Table standard (F), deux petits modules d'alimentation rabattables noirs (X) / blancs (Y)	9304	9502	9687	9817	9926	10033	10164	10295	10426	10570
Table double (G), deux petits modules d'alimentation rabattables noirs (X) / blancs (Y)	9659	9857	10042	10172	10281	10388	10519	10650	10781	10925
Table standard (F), aucun accessoire électrique (N)	8818	8924	9029	9134	9239	9344	9449	9554	9659	9765
Table standard (F), petit module d'alimentation rabattable noir (B)/blanc (W)	9746	9851	9956	10062	10166	10272	10376	10482	10586	10692
Table double (G), aucun accessoire électrique (N)	9173	9279	9384	9489	9594	9699	9804	9909	10014	10120
Table double (G), petit module d'alimentation rabattable noir (B)/blanc (W)	10101	10207	10311	10417	10521	10627	10731	10837	10942	11047
Table standard (F), deux petits modules d'alimentation rabattables noirs (X) / blancs (Y)	10674	10780	10885	10990	11095	11200	11305	11410	11515	11621
Table double (G), deux petits modules d'alimentation rabattables noirs (X) / blancs (Y)	11029	11135	11240	11345	11450	11555	11660	11765	11870	11975
Table standard (F), aucun accessoire électrique (N)	9441	9763	10486	10890						
Table standard (F), petit module d'alimentation rabattable noir (B)/blanc (W)	10368	10689	11416	11817						
Table double (G), aucun accessoire électrique (N)	9796	10119	10841	11245						
Table double (G), petit module d'alimentation rabattable noir (B)/blanc (W)	10723	11044	11771	12172						
Table standard (F), deux petits modules d'alimentation rabattables noirs (X) / blancs (Y)	11297	11617	12344	12746						
Table double (G), deux petits modules d'alimentation rabattables noirs (X) / blancs (Y)	11652	11974	12699	13101						
Table standard (F), aucun accessoire électrique (N)	6917	7133	7617	7886						
Table standard (F), petit module d'alimentation rabattable noir (B)/blanc (W)	7845	8060	8545	8813						
Caisson utilitaire (D), aucun accessoire électrique (N)	7372	7589	8071	8340						
Caisson utilitaire (D), petit module d'alimentation rabattable noir (B)/blanc (W)	8301	8514	9000	9268						
Table Boomerang (E), aucun accessoire électrique (N)	7479	7694	8178	8447						
Table Boomerang (E), petit module d'alimentation rabattable noir (B)/blanc (W)	8407	8621	9106	9374						
Table standard (F), aucun accessoire électrique (N)	9441	9763	10486	10890						
Table standard (F), petit module d'alimentation rabattable noir (B)/blanc (W)	10368	10689	11416	11817						
Table double (G), aucun accessoire électrique (N)	9796	10119	10841	11245						
Table double (G), petit module d'alimentation rabattable noir (B)/blanc (W)	10723	11044	11771	12172						
Table standard (F), deux petits modules d'alimentation rabattables noirs (X) / blancs (Y)	11297	11617	12344	12746						
Table double (G), deux petits modules d'alimentation rabattables noirs (X) / blancs (Y)	11652	11974	12699	13101						

Suite de la grille de prix à la page suivante.

NBS / NBM

Banqs Single-Sided Solo Focus (Continued)

DESCRIPTION

PRIX

DESCRIPTION	ÉCRAN HAUT (L)									
	FORMAT STANDARD (S)									
	TFC/ Cat. 1	CFC/ Cat. 2	CFC/ Cat. 3	Cat. 4	Cat. 5	Cat. 6	Cat. 7	Cat. 8	Cat. 9	Cat. 10
Table standard (C), aucun accessoire électrique (N)	5629	5762	5885	5973	6042	6116	6204	6291	6379	6473
Table standard (C), petit module d'alimentation rabattable noir (B)/blanc (W)	6559	6689	6812	6899	6972	7042	7129	7218	7305	7400
Caisson utilitaire (D), aucun accessoire électrique (N)	6085	6216	6339	6428	6498	6570	6658	6745	6834	6928
Caisson utilitaire (D), petit module d'alimentation rabattable noir (B)/blanc (W)	7013	7144	7267	7354	7426	7498	7585	7673	7759	7856
Table Boomerang (E), aucun accessoire électrique (N)	6191	6323	6446	6534	6604	6677	6765	6852	6940	7034
Table Boomerang (E), petit module d'alimentation rabattable noir (B)/blanc (W)	7120	7250	7373	7460	7533	7604	7691	7779	7866	7961
	Cat. 11	Cat. 12	Cat. 13	Cat. 14	Cat. 15	Cat. 16	Cat. 17	Cat. 18	Cat. 19	Cat. 20
Table standard (C), aucun accessoire électrique (N)	6577	6683	6787	6893	6998	7103	7208	7313	7418	7523
Table standard (C), petit module d'alimentation rabattable noir (B)/blanc (W)	7505	7610	7715	7821	7925	8031	8135	8241	8345	8451
Caisson utilitaire (D), aucun accessoire électrique (N)	7033	7137	7243	7347	7453	7559	7663	7769	7873	7978
Caisson utilitaire (D), petit module d'alimentation rabattable noir (B)/blanc (W)	7960	8065	8170	8275	8381	8485	8591	8695	8801	8905
Table Boomerang (E), aucun accessoire électrique (N)	7139	7244	7350	7454	7560	7664	7770	7874	7980	8084
Table Boomerang (E), petit module d'alimentation rabattable noir (B)/blanc (W)	8067	8171	8277	8382	8487	8592	8697	8802	8906	9012
	Cuir LA	Cuir LB	Cuir LC	Cuir LD						
Table standard (C), aucun accessoire électrique (N)	6957	7173	7656	7925						
Table standard (C), petit module d'alimentation rabattable noir (B)/blanc (W)	7886	8099	8584	8853						
Caisson utilitaire (D), aucun accessoire électrique (N)	7412	7628	8111	8381						
Caisson utilitaire (D), petit module d'alimentation rabattable noir (B)/blanc (W)	8340	8554	9040	9308						
Table Boomerang (E), aucun accessoire électrique (N)	7518	7735	8217	8487						
Table Boomerang (E), petit module d'alimentation rabattable noir (B)/blanc (W)	8447	8661	9147	9415						
	FORMAT LARGE (W)									
	TFC/ Cat. 1	CFC/ Cat. 2	CFC/ Cat. 3	Cat. 4	Cat. 5	Cat. 6	Cat. 7	Cat. 8	Cat. 9	Cat. 10
Table standard (F), aucun accessoire électrique (N)	7502	7698	7885	8016	8122	8229	8361	8492	8623	8767
Table standard (F), petit module d'alimentation rabattable noir (B)/blanc (W)	8429	8626	8811	8942	9050	9157	9288	9419	9550	9694
Table double (G), aucun accessoire électrique (N)	7857	8053	8239	8371	8477	8584	8716	8847	8978	9122
Table double (G), petit module d'alimentation rabattable noir (B)/blanc (W)	8784	8981	9166	9297	9405	9512	9643	9774	9905	10049
Table standard (F), deux petits modules d'alimentation rabattables noirs (X) / blancs (Y)	9358	9554	9741	9870	9979	10085	10217	10347	10479	10623
Table double (G), deux petits modules d'alimentation rabattables noirs (X) / blancs (Y)	9713	9909	10095	10225	10334	10440	10572	10702	10834	10978
	Cat. 11	Cat. 12	Cat. 13	Cat. 14	Cat. 15	Cat. 16	Cat. 17	Cat. 18	Cat. 19	Cat. 20
Table standard (F), aucun accessoire électrique (N)	8872	8977	9082	9187	9292	9397	9503	9607	9713	9817
Table standard (F), petit module d'alimentation rabattable noir (B)/blanc (W)	9800	9904	10010	10114	10220	10325	10430	10535	10640	10745
Table double (G), aucun accessoire électrique (N)	9227	9332	9437	9542	9648	9752	9858	9962	10068	10172
Table double (G), petit module d'alimentation rabattable noir (B)/blanc (W)	10155	10259	10365	10469	10575	10680	10785	10890	10994	11100
Table standard (F), deux petits modules d'alimentation rabattables noirs (X) / blancs (Y)	10728	10833	10938	11043	11149	11253	11359	11463	11569	11673
Table double (G), deux petits modules d'alimentation rabattables noirs (X) / blancs (Y)	11083	11188	11293	11398	11504	11608	11714	11818	11924	12028
	Cuir LA	Cuir LB	Cuir LC	Cuir LD						
Table standard (F), aucun accessoire électrique (N)	9493	9816	10540	10943						
Table standard (F), petit module d'alimentation rabattable noir (B)/blanc (W)	10421	10743	11468	11870						
Table double (G), aucun accessoire électrique (N)	9848	10171	10895	11298						
Table double (G), petit module d'alimentation rabattable noir (B)/blanc (W)	10776	11098	11823	12225						
Table standard (F), deux petits modules d'alimentation rabattables noirs (X) / blancs (Y)	11349	11671	12397	12799						
Table double (G), deux petits modules d'alimentation rabattables noirs (X) / blancs (Y)	11704	12026	12752	13154						

Suite de la grille de prix à la page suivante.

NBS / NBM

Banqs Single-Sided Solo Focus (Continued)

DESCRIPTION

PRIX

RECOUVREMENT DU TRAVERSIN									
Cat. 1	TFC/ Cat. 2	CFC/ Cat. 3	Cat. 4	Cat. 5	Cat. 6	Cat. 7	Cat. 8	Cat. 9	Cat. 10
Format standard : écran bas (L), moyen (M), haut (H)	84	172	254	312	358	407	465	524	645
Format large : écran bas (L), moyen (M), haut (H)	123	259	422	538	636	731	847	964	1208
Format standard : écran bas (L), moyen (M), haut (H)	730	814	899	983	1067	1152	1237	1321	1491
Format large : écran bas (L), moyen (M), haut (H)	1292	1377	1462	1545	1630	1714	1799	1884	2053
Format standard : écran bas (L), moyen (M), haut (H)	969	1112	1435	1614					
Format large : écran bas (L), moyen (M), haut (H)	1854	2140	2785	3142					
RECOUVREMENT DE L'ÉCRAN									
Cat. 1	TFC/ Cat. 2	CFC/ Cat. 3	Cat. 4	Cat. 5	Cat. 6	Cat. 7	Cat. 8	Cat. 9	Cat. 10
Format standard : écran bas (L)	84	195	297	371	430	490	561	636	788
Format standard : écran moyen (M)	84	229	364	461	538	618	715	812	1012
Format standard : écran haut (H)	84	237	382	483	566	651	754	855	1067
Format large : écran bas (L)	123	325	552	711	843	973	1136	1295	1629
Format large : écran moyen (M)	123	412	719	938	1117	1296	1515	1734	2190
Format large : écran haut (H)	123	434	762	995	1186	1377	1611	1844	2330
Format standard : écran bas (L)	923	1060	1197	1333	1470	1607	1742	1879	2152
Format standard : écran moyen (M)	1148	1285	1421	1558	1695	1830	1967	2103	2377
Format standard : écran haut (H)	1204	1341	1477	1614	1749	1886	2023	2159	2433
Format large : écran bas (L)	1766	1902	2038	2175	2311	2448	2584	2720	2994
Format large : écran moyen (M)	2327	2464	2600	2736	2873	3009	3146	3282	3555
Format large : écran haut (H)	2467	2603	2740	2877	3013	3149	3286	3422	3695
Format standard : écran bas (L)	1190	1371	1772	1998					
Format standard : écran moyen (M)	1544	1781	2313	2609					
Format standard : écran haut (H)	1632	1884	2448	2761					
Format large : écran bas (L)	2520	2913	3798	4290					
Format large : écran moyen (M)	3403	3941	5147	5819					
Format large : écran haut (H)	3624	4198	5483	6201					

Finition Mica ou Accent :	ajouter 51
Finition Flintwood :	ajouter 150
Finition placage de bois :	ajouter 173

aperçu du canapé de coin en alcôve banqs pour travail individuel, standard

Le canapé de coin en alcôve Banqs pour travail individuel procure divers degrés d'intimité visuelle, acoustique et spatiale grâce à ses trois hauteurs d'écran.

Il s'utilise seul ou se combine à d'autres produits Banqs pour créer des aménagements linéaires, perpendiculaires ou intercalés dans tout type d'environnement.

Canapé de coin en alcôve Banqs pour travail individuel, standard (NBL)

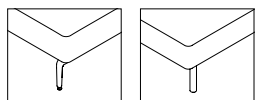
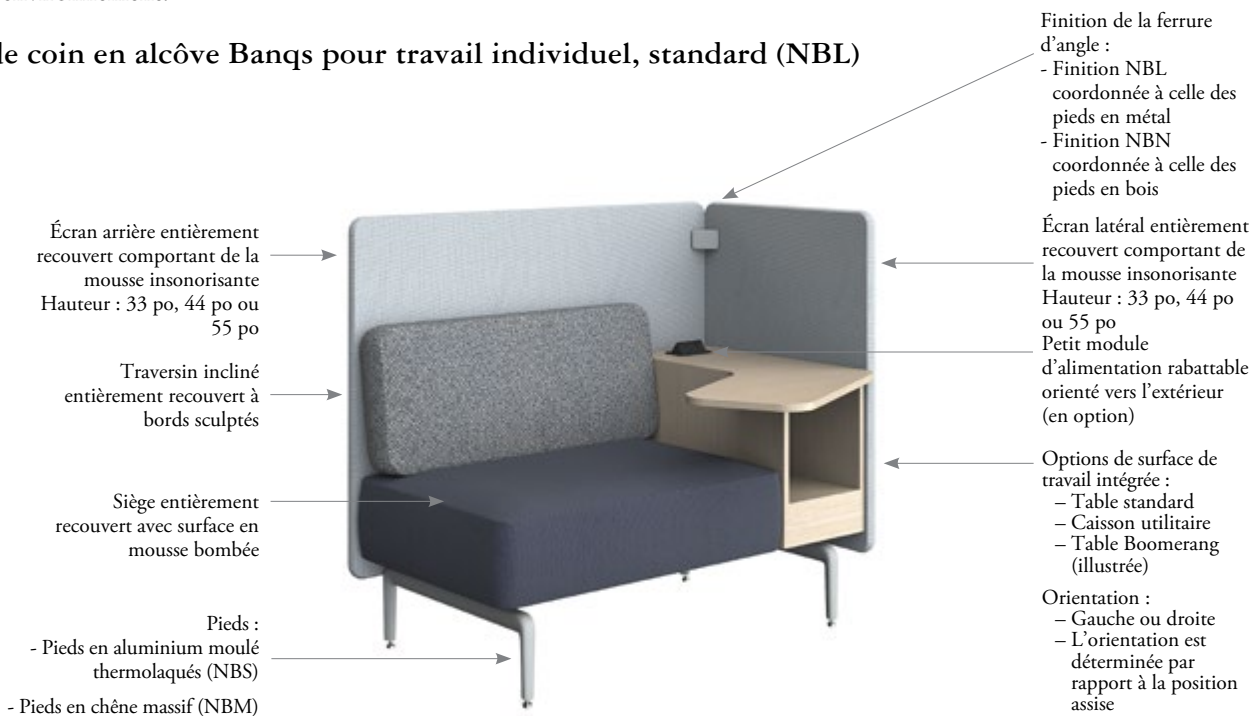

Pied en métal (NBL)

Pied en bois (NBN)

gamme



Table standard à gauche (illustré) (NBLSLC)
Table standard à droite (NBRSLC)



Caisson utilitaire à gauche (illustré) (NBLSLD)
Caisson utilitaire à droite (NBRSLD)



Table Boomerang à gauche (illustré) (NBLLSLE)
Table Boomerang à droite (NBRLSLE)



Table standard à gauche (illustré) (NBLMSLC)
Table standard à droite (NBRMSLC)



Caisson utilitaire à gauche (illustré) (NBLMSLD)
Caisson utilitaire à droite (NBRMSLD)



Table Boomerang à gauche (illustré) (NBLMSLE)
Table Boomerang à droite (NBRMSLE)



Table standard à gauche (illustré) (NBLHSLC)
Table standard à droite (NBRHSLC)



Caisson utilitaire à gauche (illustré) (NBLHSLD)
Caisson utilitaire à droite (NBRHSLD)



Table Boomerang à gauche (illustré) (NBLHSLE)
Table Boomerang à droite (NBRHSLE)

dimensions et exigences relatives au recouvrement

notes relatives à la construction

- Charge maximale de 300 lb par place (un canapé à deux places a une capacité de 600 lb).
- Conformité à la norme BIFMA X5.4-2020 sur les fauteuils de détente.

poids avec les pieds en métal

(avec les pieds en bois, ajouter 7 lb)

Canapé de coin en alcôve pour travail individuel, écran bas, table standard	123 lb
Canapé de coin en alcôve pour travail individuel, écran bas, caisson utilitaire	142 lb
Canapé de coin en alcôve pour travail individuel, écran bas, table Boomerang	147 lb
Canapé de coin en alcôve pour travail individuel, écran moyen, table standard	146 lb
Canapé de coin en alcôve pour travail individuel, écran moyen, caisson utilitaire	165 lb
Canapé de coin en alcôve pour travail individuel, écran moyen, table Boomerang	170 lb
Canapé de coin en alcôve pour travail individuel, écran haut, table standard	162 lb
Canapé de coin en alcôve pour travail individuel, écran haut, caisson utilitaire	181 lb
Canapé de coin en alcôve pour travail individuel, écran haut, table Boomerang	186 lb

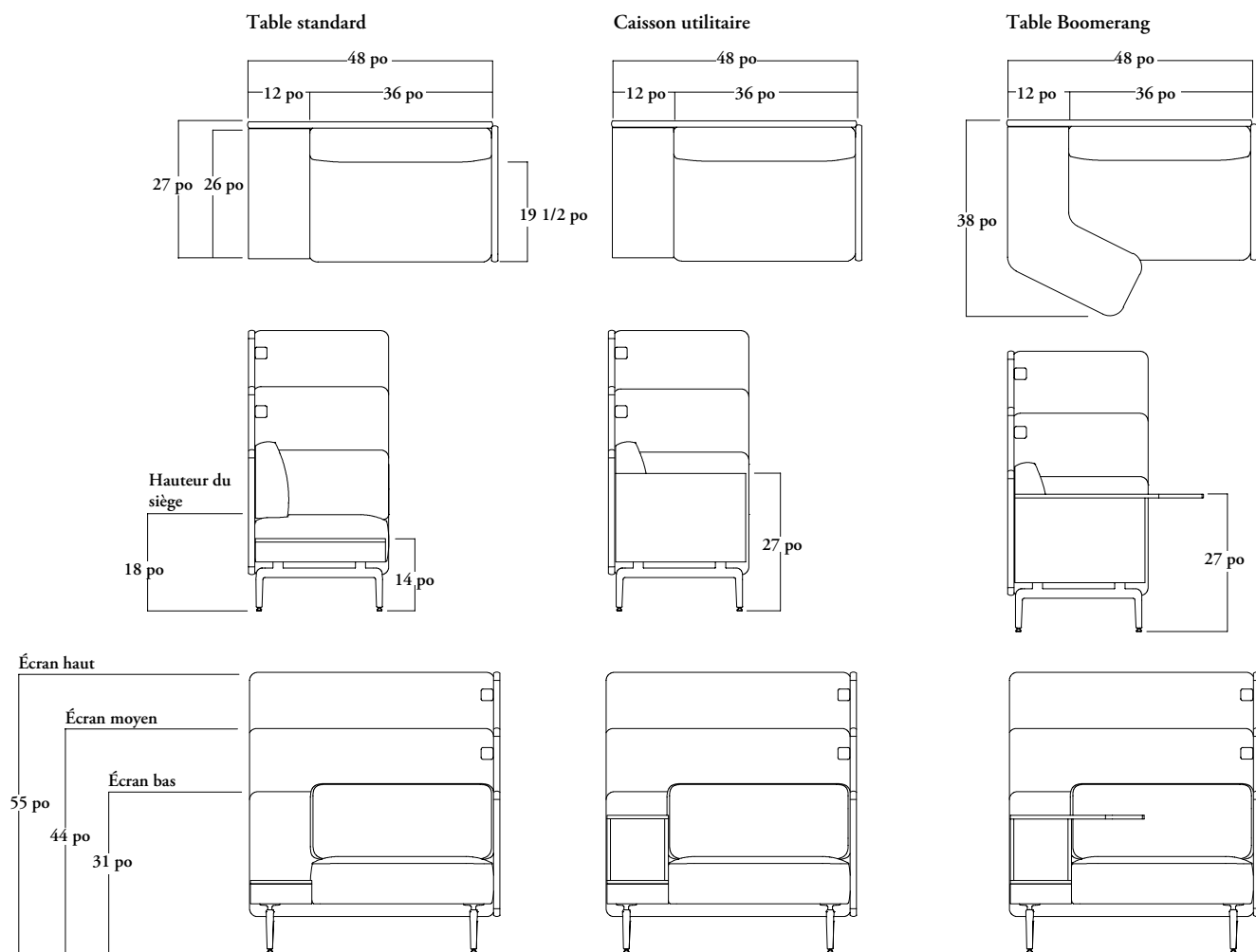

Besoins en TFC/CFC

Le sens et la répétition du motif peuvent augmenter la quantité de tissu nécessaire.

Arrondissez toujours la quantité de cuir à la hausse, car le rendement du cuir peut varier de 60 % à 80 % en fonction de la qualité, de la grandeur et de la forme de la peau, ainsi que de la quantité de taches et de leur emplacement.

	SIÈGE		TRAVERSIN		ÉCRAN	
	TFC [verges]	CFC [pi²]	TFC [verges]	CFC [pi²]	TFC [verges]	CFC [pi²]
Écran bas	2,25	38	1,75	30	3,5	60
Écran moyen	2,25	38	1,75	30	5	85
Écran haut	2,25	38	1,75	30	6	102

aperçu du canapé de coin en alcôve banqs pour travail individuel, large

Le canapé de coin en alcôve Banqs pour travail individuel procure divers degrés d'intimité visuelle, acoustique et spatiale grâce à ses trois hauteurs d'écran.

Il s'utilise seul ou se combine à d'autres produits Banqs pour créer de larges aménagements linéaires, perpendiculaires ou intercalés dans tout type d'environnement.

Canapé de coin en alcôve Banqs pour travail individuel, large (NBL)

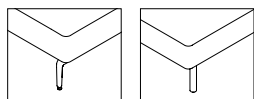
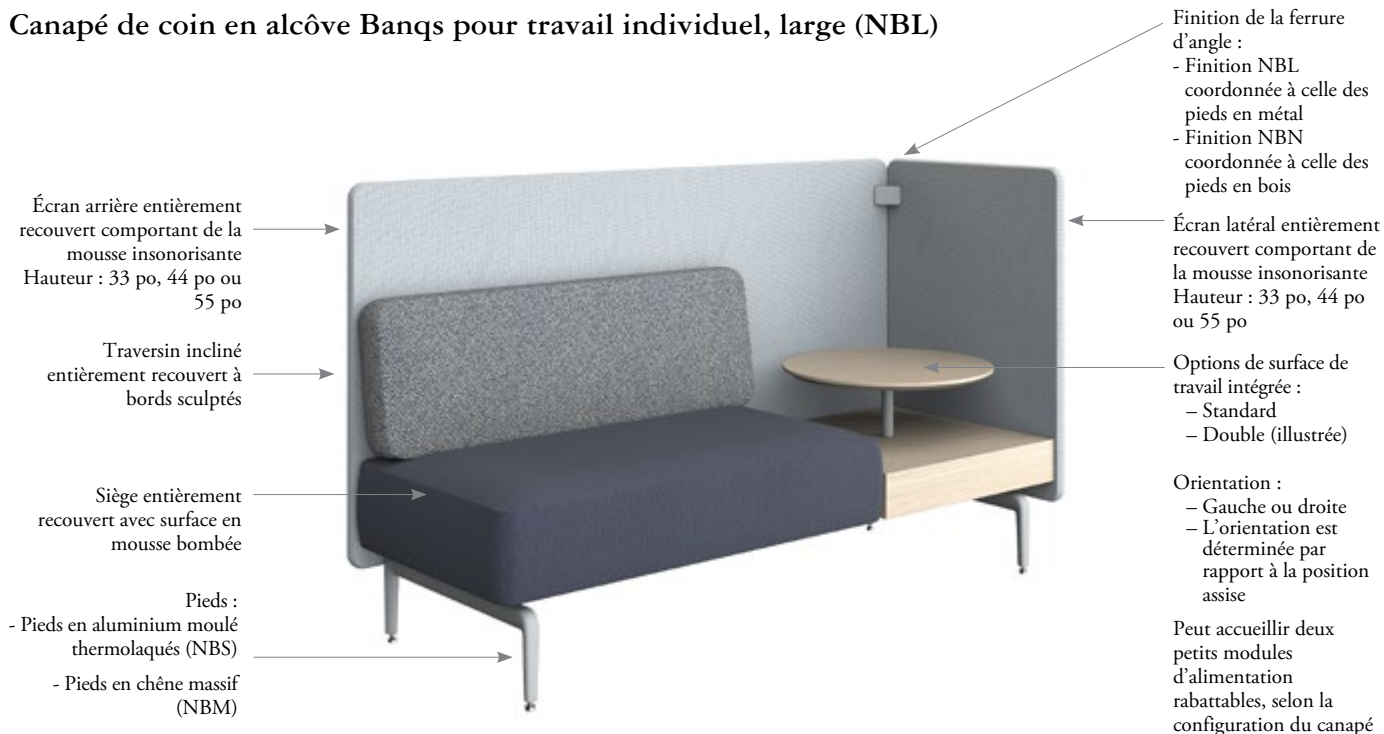

Pied en métal (NBL) Pied en bois (NBN)

gamme



Table standard à gauche (illustré)
(NBLLWLF)
Table standard à droite
(NBRLWLF)



Table double à gauche (illustré)
(NBLLWLG)
Table double à droite
(NBRLWLG)



Table standard à gauche (illustré)
(NBLMWLF)
Table standard à droite
(NBRMWLF)



Table double à gauche (illustré)
(NBLMWLG)
Table double à droite
(NBRMWLG)



Table standard à gauche (illustré)
(NBLHWLF)
Table standard à droite
(NBRHWLF)



Table double à gauche (illustré)
(NBLHWLG)
Table double à droite
(NBRHWLG)

dimensions et exigences relatives au recouvrement

notes relatives à la construction

- Charge maximale de 300 lb par place (un canapé à deux places a une capacité de 600 lb).
- Conformité à la norme BIFMA X5.4-2020 sur les fauteuils de détente.

poids avec les pieds en métal

(avec les pieds en bois, ajouter 7 lb)

Canapé de coin en alcôve pour travail individuel, écran bas, table standard	171 lb
Canapé de coin en alcôve pour travail individuel, écran bas, table double	191 lb
Canapé de coin en alcôve pour travail individuel, écran moyen, table standard	204 lb
Canapé de coin en alcôve pour travail individuel, écran moyen, table double	224 lb
Canapé de coin en alcôve pour travail individuel, écran haut, table standard	223 lb
Canapé de coin en alcôve pour travail individuel, écran haut, table double	243 lb

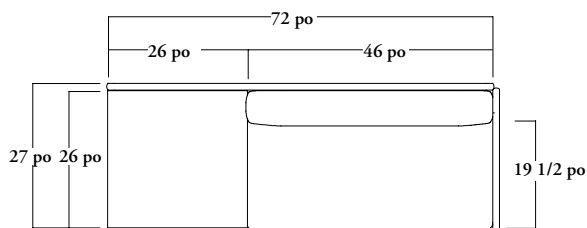

Table standard

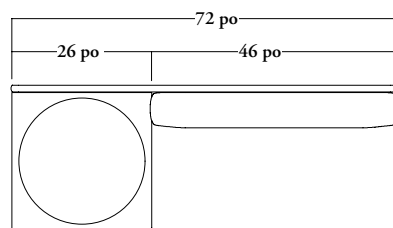
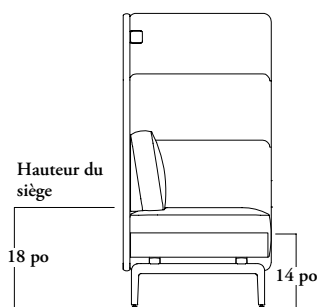
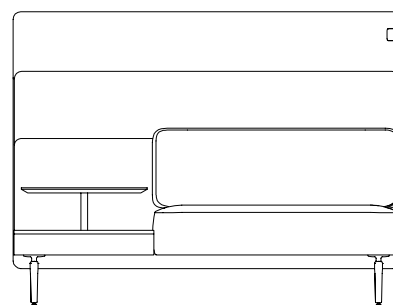
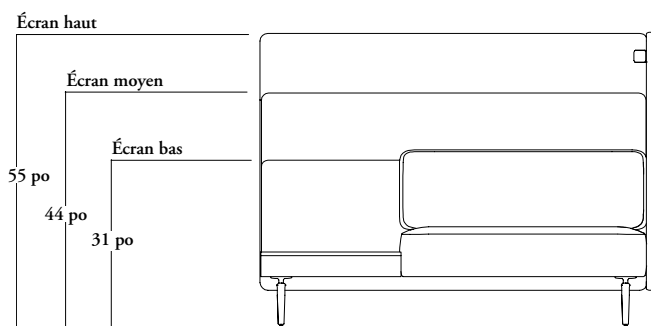
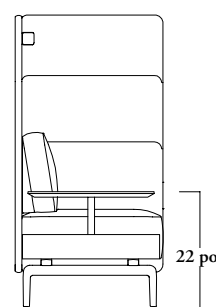

Table double



Hauteur du siège



Besoins en TFC/CFC

Le sens et la répétition du motif peuvent augmenter la quantité de tissu nécessaire.

Arrondissez toujours la quantité de cuir à la hausse, car le rendement du cuir peut varier de 60 % à 80 % en fonction de la qualité, de la grandeur et de la forme de la peau, ainsi que de la quantité de taches et de leur emplacement.

	SIÈGE		TRAVERSIN		ÉCRAN	
	TFC [verges]	CFC [pi²]	TFC [verges]	CFC [pi²]	TFC [verges]	CFC [pi²]
Écran bas	2,25	38	2	34	5	85
Écran moyen	2,25	38	2	34	7	117
Écran haut	2,25	38	2	34	9	148

NBL / NBN

Canapé de coin en alcôve Banqs pour travail individuel – gauche

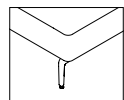
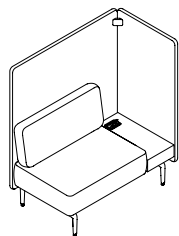

Pied en métal (NBL)

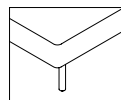

Pied en bois (NBN)

CARACTÉRISTIQUES

- Format standard ou large.
- Pieds en métal (NBL) ou en bois (NBN).
- Recouvrement unique ou triple.
- Format standard offert avec table standard, caisson utilitaire ou table Boomerang; format large offert avec table standard ou double.
- Petit module d'alimentation rabattable en option, avec fini noir ou blanc.
- Entièrement assemblé.

REMARQUES

- Les finitions stratifié et placage de bois s'appliquent à toute la table.
- Pour les aménagements linéaires, perpendiculaires ou intercalés, les plaques et les ensembles de jumelage doivent être commandés séparément.
- Le module d'alimentation à montage sous canapé se commande séparément (comprend un gestionnaire de câblage).
- La ferrure d'angle de l'écran bas est dissimulée par la table Boomerang ou le caisson utilitaire adjacent.
- Si une table Boomerang ou un caisson utilitaire est adjacent à un écran bas (33 po de hauteur), aucun raccord d'écran supérieur n'est nécessaire.

OPTIONS

Hauteur de l'écran	Format de canapé	Orientation de la table	Table	Accessoires électriques
L Écran bas	S Standard (illustré)	L Gauche (illustrée)	C Table standard (format standard)	N Aucun
M Écran moyen	W Large	R Droite	D Caisson utilitaire (format standard)	B Petit module d'alimentation rabattable noir
H Écran haut (illustré)			E Table Boomerang (format standard)	W Petit module d'alimentation rabattable blanc
			F Table standard (format large)	X Deux petits modules d'alimentation rabattables noirs
			G Table double (format large)	Y Deux petits modules d'alimentation rabattables blancs

COMMANDE TYPE

NBL H	S	R	C	W
--------------	----------	----------	----------	----------

OPTIONS (SUITE)

Finition de la surface de la table	Recouvrement du siège	Recouvrement du traversin	Recouvrement de l'écran	Finition des pieds en métal
Stratifié Foundation	Tissu	Tissu	Tissu	Foundation
Flintwood	Cuir	Cuir	Cuir	Mica
Placage de bois naturel				Accent
Stratifié exclusif à Zones				Finition des pieds en bois (le cas échéant)
				Teintures N56

COMMANDE TYPE (SUITE)

LW	E515	E515	E515	24
-----------	-------------	-------------	-------------	-----------

Consulter la grille de prix à la page suivante.

N B L / N B N

Canapé de coin en alcôve Banqs pour travail individuel – gauche (suite)

DESCRIPTION

Table standard (C), aucun accessoire électrique (N)
Table standard (C), petit module d'alimentation rabattable noir (B)/blanc (W)
Caisson utilitaire (D), aucun accessoire électrique (N)
Caisson utilitaire (D), petit module d'alimentation rabattable noir (B)/blanc (W)
Table Boomerang (E), aucun accessoire électrique (N)
Table Boomerang (E), petit module d'alimentation rabattable noir (B)/blanc (W)
Table standard (C), aucun accessoire électrique (N)
Table standard (C), petit module d'alimentation rabattable noir (B)/blanc (W)
Caisson utilitaire (D), aucun accessoire électrique (N)
Caisson utilitaire (D), petit module d'alimentation rabattable noir (B)/blanc (W)
Table Boomerang (E), aucun accessoire électrique (N)
Table Boomerang (E), petit module d'alimentation rabattable noir (B) / blanc (W)
Table standard (C), aucun accessoire électrique (N)
Table standard (C), petit module d'alimentation rabattable noir (B)/blanc (W)
Caisson utilitaire (D), aucun accessoire électrique (N)
Caisson utilitaire (D), petit module d'alimentation rabattable noir (B)/blanc (W)
Table Boomerang (E), aucun accessoire électrique (N)
Table Boomerang (E), petit module d'alimentation rabattable noir (B) / blanc (W)
Table standard (F), aucun accessoire électrique (N)
Table standard (F), petit module d'alimentation rabattable noir (B)/blanc (W)
Table double (G), aucun accessoire électrique (N)
Table double (G), petit module d'alimentation rabattable noir (B)/blanc (W)
Table standard (F), deux petits modules d'alimentation rabattables noirs (X) / blancs (Y)
Table double (G), deux petits modules d'alimentation rabattables noirs (X) / blancs (Y)
Table standard (F), aucun accessoire électrique (N)
Table standard (F), petit module d'alimentation rabattable noir (B)/blanc (W)
Table double (G), aucun accessoire électrique (N)
Table double (G), petit module d'alimentation rabattable noir (B)/blanc (W)
Table standard (F), deux petits modules d'alimentation rabattables noirs (X) / blancs (Y)
Table double (G), deux petits modules d'alimentation rabattables noirs (X) / blancs (Y)
Table standard (F), aucun accessoire électrique (N)
Table standard (F), petit module d'alimentation rabattable noir (B)/blanc (W)
Table double (G), aucun accessoire électrique (N)
Table double (G), petit module d'alimentation rabattable noir (B)/blanc (W)
Table standard (F), deux petits modules d'alimentation rabattables noirs (X) / blancs (Y)
Table double (G), deux petits modules d'alimentation rabattables noirs (X) / blancs (Y)

PRIX

ÉCRAN BAS (L)									
FORMAT STANDARD (S)									
Cat. 1	TFC/ Cat. 2	CFC/ Cat. 3	Cat. 4	Cat. 5	Cat. 6	Cat. 7	Cat. 8	Cat. 9	Cat. 10
6458	6590	6713	6800	6872	6944	7031	7119	7206	7301
7386	7516	7640	7728	7800	7869	7958	8045	8133	8229
6914	7045	7168	7255	7328	7398	7485	7574	7661	7756
7840	7972	8096	8184	8255	8325	8413	8500	8589	8685
7019	7151	7274	7361	7433	7505	7592	7680	7767	7862
7947	8077	8201	8289	8361	8431	8519	8606	8694	8790
Cat. 11	Cat. 12	Cat. 13	Cat. 14	Cat. 15	Cat. 16	Cat. 17	Cat. 18	Cat. 19	Cat. 20
7405	7511	7617	7721	7827	7931	8036	8141	8246	8352
8335	8440	8545	8650	8755	8860	8964	9070	9176	9280
7861	7966	8071	8177	8281	8387	8491	8597	8701	8807
8789	8895	9000	9105	9210	9315	9420	9525	9630	9736
7968	8072	8178	8282	8388	8492	8598	8702	8808	8913
8896	9002	9106	9212	9316	9422	9526	9631	9737	9841
Cuir LA	Cuir LB	Cuir LC	Cuir LD						
7786	8002	8484	8752						
8714	8927	9412	9681						
8242	8456	8940	9208						
9169	9383	9867	10136						
8347	8563	9046	9314						
9275	9489	9974	10243						
FORMAT LARGE (W)									
Cat. 1	TFC/ Cat. 2	CFC/ Cat. 3	Cat. 4	Cat. 5	Cat. 6	Cat. 7	Cat. 8	Cat. 9	Cat. 10
8264	8460	8647	8777	8884	8991	9123	9254	9386	9529
9190	9388	9572	9706	9812	9919	10050	10181	10314	10455
8619	8815	9002	9132	9239	9346	9478	9609	9741	9884
9190	9388	9572	9706	9812	9919	10050	10181	10314	10455
10119	10316	10501	10634	10742	10847	10979	11109	11243	11384
10474	10671	10856	10989	11097	11202	11334	11464	11598	11739
Cat. 11	Cat. 12	Cat. 13	Cat. 14	Cat. 15	Cat. 16	Cat. 17	Cat. 18	Cat. 19	Cat. 20
9634	9739	9844	9949	10054	10159	10265	10369	10475	10579
10561	10665	10771	10875	10981	11085	11191	11296	11400	11506
9989	10094	10199	10304	10409	10514	10620	10724	10830	10934
10561	10665	10771	10875	10981	11085	11191	11296	11400	11506
11489	11594	11699	11804	11909	12014	12119	12224	12330	12434
11844	11949	12054	12159	12264	12369	12475	12579	12685	12789
Cuir LA	Cuir LB	Cuir LC	Cuir LD						
10256	10578	11303	11704						
11184	11506	12230	12632						
10611	10933	11658	12059						
11184	11506	12230	12632						
12112	12434	13159	13560						
12467	12789	13514	13915						

Suite de la grille de prix à la page suivante.

NBL / NBN

Canapé de coin en alcôve Banqs pour travail individuel – gauche (suite)

DESCRIPTION

Table standard (C), aucun accessoire électrique (N)
Table standard (C), petit module d'alimentation rabattable noir (B)/blanc (W)
Caisson utilitaire (D), aucun accessoire électrique (N)
Caisson utilitaire (D), petit module d'alimentation rabattable noir (B)/blanc (W)
Table Boomerang (E), aucun accessoire électrique (N)
Table Boomerang (E), petit module d'alimentation rabattable noir (B)/blanc (W)
Table standard (C), aucun accessoire électrique (N)
Table standard (C), petit module d'alimentation rabattable noir (B)/blanc (W)
Caisson utilitaire (D), aucun accessoire électrique (N)
Caisson utilitaire (D), petit module d'alimentation rabattable noir (B)/blanc (W)
Table Boomerang (E), aucun accessoire électrique (N)
Table Boomerang (E), petit module d'alimentation rabattable noir (B)/blanc (W)
Table standard (F), aucun accessoire électrique (N)
Table standard (F), petit module d'alimentation rabattable noir (B)/blanc (W)
Table double (G), aucun accessoire électrique (N)
Table double (G), petit module d'alimentation rabattable noir (B)/blanc (W)
Table standard (F), deux petits modules d'alimentation rabattables noirs (X) / blancs (Y)
Table double (G), deux petits modules d'alimentation rabattables noirs (X) / blancs (Y)
Table standard (F), aucun accessoire électrique (N)
Table standard (F), petit module d'alimentation rabattable noir (B)/blanc (W)
Table double (G), aucun accessoire électrique (N)
Table double (G), petit module d'alimentation rabattable noir (B)/blanc (W)
Table standard (F), deux petits modules d'alimentation rabattables noirs (X) / blancs (Y)
Table double (G), deux petits modules d'alimentation rabattables noirs (X) / blancs (Y)
Table standard (F), aucun accessoire électrique (N)
Table standard (F), petit module d'alimentation rabattable noir (B)/blanc (W)
Table double (G), aucun accessoire électrique (N)
Table double (G), petit module d'alimentation rabattable noir (B)/blanc (W)
Table standard (F), deux petits modules d'alimentation rabattables noirs (X) / blancs (Y)
Table double (G), deux petits modules d'alimentation rabattables noirs (X) / blancs (Y)

PRIX

ÉCRAN MOYEN (L)									
FORMAT STANDARD (S)									
Cat. 1	TFC/ Cat. 2	CFC/ Cat. 3	Cat. 4	Cat. 5	Cat. 6	Cat. 7	Cat. 8	Cat. 9	Cat. 10
6644	6776	6899	6986	7057	7129	7216	7305	7392	7487
7571	7701	7825	7914	7985	8056	8144	8230	8318	8415
7099	7231	7354	7441	7512	7585	7671	7759	7846	7943
8027	8157	8280	8368	8441	8511	8599	8686	8774	8869
7206	7337	7460	7547	7619	7691	7778	7866	7953	8048
8133	8264	8387	8475	8547	8618	8706	8793	8881	8976
Cat. 11	Cat. 12	Cat. 13	Cat. 14	Cat. 15	Cat. 16	Cat. 17	Cat. 18	Cat. 19	Cat. 20
7592	7697	7802	7907	8012	8118	8222	8328	8432	8538
8519	8625	8729	8835	8940	9045	9150	9254	9360	9464
8047	8152	8257	8362	8467	8572	8678	8782	8888	8992
8975	9079	9185	9289	9395	9500	9605	9710	9815	9920
8154	8258	8364	8469	8574	8679	8784	8889	8993	9099
9080	9186	9290	9396	9502	9606	9712	9816	9921	10026
Cuir LA	Cuir LB	Cuir LC	Cuir LD						
7972	8187	8670	8938						
8900	9113	9598	9867						
8426	8642	9126	9394						
9355	9569	10053	10322						
8533	8749	9231	9500						
9461	9674	10159	10428						
FORMAT LARGE (W)									
Cat. 1	TFC/ Cat. 2	CFC/ Cat. 3	Cat. 4	Cat. 5	Cat. 6	Cat. 7	Cat. 8	Cat. 9	Cat. 10
8502	8699	8886	9016	9123	9230	9361	9493	9625	9767
9428	9627	9811	9944	10051	10158	10289	10420	10551	10694
8857	9054	9241	9370	9478	9585	9716	9848	9979	10122
9783	9982	10166	10298	10406	10513	10644	10775	10906	11049
10358	10555	10740	10872	10981	11086	11218	11348	11481	11623
10713	10910	11095	11226	11336	11441	11573	11703	11835	11978
Cat. 11	Cat. 12	Cat. 13	Cat. 14	Cat. 15	Cat. 16	Cat. 17	Cat. 18	Cat. 19	Cat. 20
9872	9977	10082	10187	10292	10397	10503	10607	10713	10817
10800	10904	11010	11114	11220	11324	11429	11535	11639	11745
10227	10332	10437	10542	10646	10752	10858	10962	11068	11172
11155	11259	11365	11469	11574	11680	11784	11890	11994	12100
11728	11833	11938	12043	12148	12253	12359	12463	12569	12673
12083	12188	12293	12398	12504	12608	12714	12818	12924	13028
Cuir LA	Cuir LB	Cuir LC	Cuir LD						
10495	10817	11541	11945						
11423	11744	12469	12871						
10849	11172	11896	12299						
11777	12099	12824	13226						
12351	12672	13398	13801						
12705	13027	13753	14155						

N B L / N B N

Canapé de coin en alcôve Banqs pour travail individuel – gauche (suite)

DESCRIPTION

Table standard (C), aucun accessoire électrique (N)
Table standard (C), petit module d'alimentation rabattable noir (B)/blanc (W)
Caisson utilitaire (D), aucun accessoire électrique (N)
Caisson utilitaire (D), petit module d'alimentation rabattable noir (B)/blanc (W)
Table Boomerang (E), aucun accessoire électrique (N)
Table Boomerang (E), petit module d'alimentation rabattable noir (B)/blanc (W)

Table standard (C), aucun accessoire électrique (N)
Table standard (C), petit module d'alimentation rabattable noir (B)/blanc (W)
Caisson utilitaire (D), aucun accessoire électrique (N)
Caisson utilitaire (D), petit module d'alimentation rabattable noir (B)/blanc (W)
Table Boomerang (E), aucun accessoire électrique (N)
Table Boomerang (E), petit module d'alimentation rabattable noir (B)/blanc (W)

Table standard (C), aucun accessoire électrique (N)
Table standard (C), petit module d'alimentation rabattable noir (B)/blanc (W)
Caisson utilitaire (D), aucun accessoire électrique (N)
Caisson utilitaire (D), petit module d'alimentation rabattable noir (B)/blanc (W)
Table Boomerang (E), aucun accessoire électrique (N)
Table Boomerang (E), petit module d'alimentation rabattable noir (B)/blanc (W)

Table standard (F), aucun accessoire électrique (N)
Table standard (F), petit module d'alimentation rabattable noir (B)/blanc (W)
Table double (G), aucun accessoire électrique (N)
Table double (G), petit module d'alimentation rabattable noir (B)/blanc (W)
Table standard (F), deux petits modules d'alimentation rabattables noirs (X) / blancs (Y)
Table double (G), deux petits modules d'alimentation rabattables noirs (X) / blancs (Y)

Table standard (F), aucun accessoire électrique (N)
Table standard (F), petit module d'alimentation rabattable noir (B)/blanc (W)
Table double (G), aucun accessoire électrique (N)
Table double (G), petit module d'alimentation rabattable noir (B)/blanc (W)
Table standard (F), deux petits modules d'alimentation rabattables noirs (X) / blancs (Y)
Table double (G), deux petits modules d'alimentation rabattables noirs (X) / blancs (Y)

Table standard (F), aucun accessoire électrique (N)
Table standard (F), petit module d'alimentation rabattable noir (B)/blanc (W)
Table double (G), aucun accessoire électrique (N)
Table double (G), petit module d'alimentation rabattable noir (B)/blanc (W)
Table standard (F), deux petits modules d'alimentation rabattables noirs (X) / blancs (Y)
Table double (G), deux petits modules d'alimentation rabattables noirs (X) / blancs (Y)

PRIX

ÉCRAN HAUT (L)
FORMAT STANDARD (S)

	TFC/ Cat. 1	CFC/ Cat. 2	Cat. 3	Cat. 4	Cat. 5	Cat. 6	Cat. 7	Cat. 8	Cat. 9	Cat. 10
Table standard (C), aucun accessoire électrique (N)	6690	6822	6945	7032	7103	7176	7263	7351	7438	7533
Table standard (C), petit module d'alimentation rabattable noir (B)/blanc (W)	7618	7749	7871	7959	8032	8103	8190	8277	8365	8460
Caisson utilitaire (D), aucun accessoire électrique (N)	7146	7277	7400	7487	7559	7630	7717	7806	7893	7988
Caisson utilitaire (D), petit module d'alimentation rabattable noir (B)/blanc (W)	8072	8205	8326	8415	8487	8558	8645	8731	8819	8916
Table Boomerang (E), aucun accessoire électrique (N)	7251	7383	7506	7593	7664	7737	7824	7912	7999	8094
Table Boomerang (E), petit module d'alimentation rabattable noir (B)/blanc (W)	8179	8310	8432	8520	8593	8664	8751	8838	8926	9021

	Cat. 11	Cat. 12	Cat. 13	Cat. 14	Cat. 15	Cat. 16	Cat. 17	Cat. 18	Cat. 19	Cat. 20
Table standard (C), aucun accessoire électrique (N)	7637	7743	7847	7953	8059	8163	8268	8373	8478	8583
Table standard (C), petit module d'alimentation rabattable noir (B)/blanc (W)	8565	8670	8775	8881	8985	9091	9195	9301	9405	9511
Caisson utilitaire (D), aucun accessoire électrique (N)	8093	8198	8303	8408	8513	8619	8723	8829	8933	9039
Caisson utilitaire (D), petit module d'alimentation rabattable noir (B)/blanc (W)	9020	9126	9230	9336	9441	9546	9651	9756	9861	9966
Table Boomerang (E), aucun accessoire électrique (N)	8199	8304	8410	8514	8620	8724	8830	8934	9040	9144
Table Boomerang (E), petit module d'alimentation rabattable noir (B)/blanc (W)	9127	9231	9337	9442	9547	9652	9757	9862	9967	10072

	Cuir LA	Cuir LB	Cuir LC	Cuir LD
Table standard (C), aucun accessoire électrique (N)	8017	8234	8716	8984
Table standard (C), petit module d'alimentation rabattable noir (B)/blanc (W)	8946	9159	9643	9913
Caisson utilitaire (D), aucun accessoire électrique (N)	8473	8688	9171	9439
Caisson utilitaire (D), petit module d'alimentation rabattable noir (B)/blanc (W)	9401	9614	10099	10368
Table Boomerang (E), aucun accessoire électrique (N)	8578	8795	9278	9546
Table Boomerang (E), petit module d'alimentation rabattable noir (B)/blanc (W)	9507	9721	10205	10475

FORMAT LARGE (W)

	TFC/ Cat. 1	CFC/ Cat. 2	Cat. 3	Cat. 4	Cat. 5	Cat. 6	Cat. 7	Cat. 8	Cat. 9	Cat. 10
Table standard (F), aucun accessoire électrique (N)	8561	8758	8945	9076	9183	9289	9420	9553	9684	9826
Table standard (F), petit module d'alimentation rabattable noir (B)/blanc (W)	9489	9686	9872	10003	10111	10217	10348	10479	10611	10754
Table double (G), aucun accessoire électrique (N)	8916	9113	9300	9431	9538	9644	9775	9908	10039	10181
Table double (G), petit module d'alimentation rabattable noir (B)/blanc (W)	9844	10041	10227	10358	10466	10572	10703	10834	10965	11109
Table standard (F), deux petits modules d'alimentation rabattables noirs (X) / blancs (Y)	10418	10614	10801	10931	11040	11145	11278	11407	11540	11684
Table double (G), deux petits modules d'alimentation rabattables noirs (X) / blancs (Y)	10773	10969	11156	11286	11395	11500	11632	11762	11895	12038

	Cat. 11	Cat. 12	Cat. 13	Cat. 14	Cat. 15	Cat. 16	Cat. 17	Cat. 18	Cat. 19	Cat. 20
Table standard (F), aucun accessoire électrique (N)	9931	10036	10141	10246	10351	10456	10562	10666	10772	10876
Table standard (F), petit module d'alimentation rabattable noir (B)/blanc (W)	10860	10964	11070	11174	11280	11385	11490	11595	11700	11805
Table double (G), aucun accessoire électrique (N)	10286	10391	10496	10601	10707	10811	10917	11021	11127	11231
Table double (G), petit module d'alimentation rabattable noir (B)/blanc (W)	11215	11319	11425	11529	11635	11740	11845	11950	12055	12160
Table standard (F), deux petits modules d'alimentation rabattables noirs (X) / blancs (Y)	11788	11893	11998	12103	12209	12313	12419	12523	12629	12733
Table double (G), deux petits modules d'alimentation rabattables noirs (X) / blancs (Y)	12143	12248	12353	12458	12564	12668	12774	12878	12984	13088

	Cuir LA	Cuir LB	Cuir LC	Cuir LD
Table standard (F), aucun accessoire électrique (N)	10554	10876	11600	12004
Table standard (F), petit module d'alimentation rabattable noir (B)/blanc (W)	11482	11803	12528	12931
Table double (G), aucun accessoire électrique (N)	10909	11231	11955	12359
Table double (G), petit module d'alimentation rabattable noir (B)/blanc (W)	11837	12158	12883	13285
Table standard (F), deux petits modules d'alimentation rabattables noirs (X) / blancs (Y)	12410	12731	13457	13860
Table double (G), deux petits modules d'alimentation rabattables noirs (X) / blancs (Y)	12765	13086	13812	14215

Suite de la grille de prix à la page suivante.

NBL / NBN

Canapé de coin en alcôve Banqs pour travail individuel – gauche (suite)

DESCRIPTION

PRIX

		RECOUVREMENT DU TRAVERSIN									
		TFC/ Cat. 1	TFC/ Cat. 2	CFC/ Cat. 3	Cat. 4	Cat. 5	Cat. 6	Cat. 7	Cat. 8	Cat. 9	Cat. 10
Format standard : Écran bas (L), moyen (M), haut (H)		84	237	382	483	566	651	754	855	956	1067
Format large : Écran bas (L), moyen (M), haut (H)		123	325	552	711	843	973	1136	1295	1453	1629
		Cat. 11	Cat. 12	Cat. 13	Cat. 14	Cat. 15	Cat. 16	Cat. 17	Cat. 18	Cat. 19	Cat. 20
Format standard : Écran bas (L), moyen (M), haut (H)		1194	1319	1444	1569	1696	1821	1946	2072	2198	2323
Format large : Écran bas (L), moyen (M), haut (H)		1755	1880	2006	2131	2257	2383	2508	2633	2760	2885
		Cuir LA	Cuir LB	Cuir LC	Cuir LD						
Format standard : Écran bas (L), moyen (M), haut (H)		1632	1884	2448	2761						
Format large : Écran bas (L), moyen (M), haut (H)		2520	2913	3798	4290						
		RECOUVREMENT DE L'ÉCRAN									
		TFC/ Cat. 1	TFC/ Cat. 2	CFC/ Cat. 3	Cat. 4	Cat. 5	Cat. 6	Cat. 7	Cat. 8	Cat. 9	Cat. 10
Format standard : Écran bas (L)		84	302	507	653	771	891	1037	1183	1328	1489
Format standard : Écran moyen (M)		84	372	644	835	993	1150	1343	1535	1727	1938
Format standard : Écran haut (H)		84	389	677	882	1049	1215	1419	1623	1827	2051
Format large : Écran bas (L)		123	434	762	995	1186	1377	1611	1844	2078	2330
Format large : Écran moyen (M)		123	557	1001	1315	1573	1830	2145	2460	2775	3119
Format large : Écran haut (H)		123	587	1060	1394	1670	1944	2278	2615	2949	3316
		Cat. 11	Cat. 12	Cat. 13	Cat. 14	Cat. 15	Cat. 16	Cat. 17	Cat. 18	Cat. 19	Cat. 20
Format standard : Écran bas (L)		1710	1931	2152	2373	2594	2815	3036	3257	3478	3699
Format standard : Écran moyen (M)		2159	2380	2601	2822	3043	3264	3485	3706	3927	4148
Format standard : Écran haut (H)		2271	2493	2713	2935	3155	3377	3597	3819	4039	4261
Format large : Écran bas (L)		2552	2772	2994	3214	3436	3656	3878	4098	4320	4540
Format large : Écran moyen (M)		3340	3561	3782	4003	4224	4445	4666	4887	5107	5329
Format large : Écran haut (H)		3537	3758	3979	4200	4421	4642	4863	5084	5305	5526
		Cuir LA	Cuir LB	Cuir LC	Cuir LD						
Format standard : Écran bas (L)		2297	2654	3458	3908						
Format standard : Écran moyen (M)		3004	3477	4539	5131						
Format standard : Écran haut (H)		3181	3682	4809	5437						
Format large : Écran bas (L)		3624	4198	5483	6201						
Format large : Écran moyen (M)		4864	5638	7375	8340						
Format large : Écran haut (H)		5175	5998	7850	8875						

Finition Mica ou Accent :	ajouter 51
Finition Flintwood :	ajouter 150
Finition placage de bois :	ajouter 173

NBR / NBO

Canapé de coin en alcôve Banqs pour travail individuel – droite

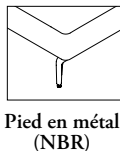
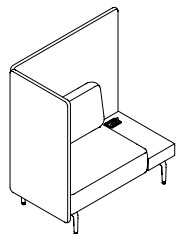

CARACTÉRISTIQUES

- Format standard ou large.
- Pieds en métal (NBR) ou en bois (NBO).
- Recouvrement unique ou triple.
- Format standard offert avec table standard, caisson utilitaire ou table Boomerang; format large offert avec table standard ou double.
- Petit module d'alimentation rabattable en option, avec fini noir ou blanc.
- Entièrement assemblé.

REMARQUES

- Les finitions stratifié et placage de bois s'appliquent à toute la table.
- Pour les aménagements linéaires, perpendiculaires ou intercalés, les plaques et les ensembles de jumelage doivent être commandés séparément.
- Le module d'alimentation à montage sous canapé se commande séparément (comprend un gestionnaire de câblage).
- La ferrure d'angle de l'écran bas est dissimulée par la table Boomerang ou le caisson utilitaire adjacent.
- Si une table Boomerang ou un caisson utilitaire est adjacent à un écran bas (33 po de hauteur), aucun raccord d'écran supérieur n'est nécessaire.

OPTIONS

Hauteur de l'écran	Format de canapé	Orientation de la table	Table	Accessoires électriques
L Écran bas	S Standard (illustré)	L Gauche (illustrée)	C Table standard (format standard)	N Aucun
M Écran moyen	W Large	R Droite	D Caisson utilitaire (format standard)	B Petit module d'alimentation rabattable noir
H Écran haut (illustré)			E Table Boomerang (format standard)	W Petit module d'alimentation rabattable blanc
			F Table standard (format large)	X Deux petits modules d'alimentation rabattables noirs
			G Table double (format large)	Y Deux petits modules d'alimentation rabattables blancs

COMMANDE TYPE

NBR H	S	R	C	W
--------------	----------	----------	----------	----------

OPTIONS (SUITE)

Finition de la surface de la table	Recouvrement du siège	Recouvrement du traversin	Recouvrement de l'écran	Finition des pieds en métal
Stratifié Foundation	Tissu	Tissu	Tissu	Foundation
Flintwood	Cuir	Cuir	Cuir	Mica
Placage de bois naturel				Accent
Stratifié exclusif à Zones				Finition des pieds en bois (le cas échéant)
				Teintures N56

COMMANDE TYPE (SUITE)

LW	E515	E515	E515	24
-----------	-------------	-------------	-------------	-----------

Consulter la grille de prix à la page suivante.

NBR / NBO

Canapé de coin en alcôve Banqs pour travail individuel – droite (suite)

DESCRIPTION

Table standard (C), aucun accessoire électrique (N)
Table standard (C), petit module d'alimentation rabattable noir (B)/blanc (W)
Caisson utilitaire (D), aucun accessoire électrique (N)
Caisson utilitaire (D), petit module d'alimentation rabattable noir (B)/blanc (W)
Table Boomerang (E), aucun accessoire électrique(N)
Table Boomerang (E), petit module d'alimentation rabattable noir (B)/blanc (W)
Table standard (C), aucun accessoire électrique (N)
Table standard (C), petit module d'alimentation rabattable noir (B)/blanc (W)
Caisson utilitaire (D), aucun accessoire électrique (N)
Caisson utilitaire (D), petit module d'alimentation rabattable noir (B)/blanc (W)
Table Boomerang (E), aucun accessoire électrique (N)
Table Boomerang (E), petit module d'alimentation rabattable noir (B)/blanc (W)
Table standard (C), aucun accessoire électrique (N)
Table standard (C), petit module d'alimentation rabattable noir (B)/blanc (W)
Caisson utilitaire (D), aucun accessoire électrique (N)
Caisson utilitaire (D), petit module d'alimentation rabattable noir (B)/blanc (W)
Table Boomerang (E), aucun accessoire électrique (N)
Table Boomerang (E), petit module d'alimentation rabattable noir (B)/blanc (W)
Table standard (F), aucun accessoire électrique (N)
Table standard (F), petit module d'alimentation rabattable noir (B)/blanc (W)
Table double (G), aucun accessoire électrique (N)
Table double (G), petit module d'alimentation rabattable noir (B)/blanc (W)
Table standard (F), deux petits modules d'alimentation rabattables noirs (X) / blancs (Y)
Table double (G), deux petits modules d'alimentation rabattables noirs (X) / blancs (Y)
Table standard (F), aucun accessoire électrique (N)
Table standard (F), petit module d'alimentation rabattable noir (B)/blanc (W)
Table double (G), aucun accessoire électrique (N)
Table double (G), petit module d'alimentation rabattable noir (B)/blanc (W)
Table standard (F), deux petits modules d'alimentation rabattables noirs (X) / blancs (Y)
Table double (G), deux petits modules d'alimentation rabattables noirs (X) / blancs (Y)
Table standard (F), aucun accessoire électrique (N)
Table standard (F), petit module d'alimentation rabattable noir (B)/blanc (W)
Table double (G), aucun accessoire électrique (N)
Table double (G), petit module d'alimentation rabattable noir (B)/blanc (W)
Table standard (F), deux petits modules d'alimentation rabattables noirs (X) / blancs (Y)
Table double (G), deux petits modules d'alimentation rabattables noirs (X) / blancs (Y)

PRIX

ÉCRAN BAS (L)									
FORMAT STANDARD (S)									
Cat. 1	TFC/ Cat. 2	CFC/ Cat. 3	Cat. 4	Cat. 5	Cat. 6	Cat. 7	Cat. 8	Cat. 9	Cat. 10
6458	6590	6713	6800	6872	6944	7031	7119	7206	7301
7386	7516	7640	7728	7800	7869	7958	8045	8133	8229
6914	7045	7168	7255	7328	7398	7485	7574	7661	7756
7840	7972	8096	8184	8255	8325	8413	8500	8589	8685
7019	7151	7274	7361	7433	7505	7592	7680	7767	7862
7947	8077	8201	8289	8361	8431	8519	8606	8694	8790
Cat. 11	Cat. 12	Cat. 13	Cat. 14	Cat. 15	Cat. 16	Cat. 17	Cat. 18	Cat. 19	Cat. 20
7405	7511	7617	7721	7827	7931	8036	8141	8246	8352
8335	8440	8545	8650	8755	8860	8964	9070	9176	9280
7861	7966	8071	8177	8281	8387	8491	8597	8701	8807
8789	8895	9000	9105	9210	9315	9420	9525	9630	9736
7968	8072	8178	8282	8388	8492	8598	8702	8808	8913
8896	9002	9106	9212	9316	9422	9526	9631	9737	9841
Cuir LA	Cuir LB	Cuir LC	Cuir LD						
7786	8002	8484	8752						
8714	8927	9412	9681						
8242	8456	8940	9208						
9169	9383	9867	10136						
8347	8563	9046	9314						
9275	9489	9974	10243						
FORMAT LARGE (W)									
Cat. 1	TFC/ Cat. 2	CFC/ Cat. 3	Cat. 4	Cat. 5	Cat. 6	Cat. 7	Cat. 8	Cat. 9	Cat. 10
8264	8460	8647	8777	8884	8991	9123	9254	9386	9529
9190	9388	9572	9706	9812	9919	10050	10181	10314	10455
8619	8815	9002	9132	9239	9346	9478	9609	9741	9884
9544	9743	9927	10061	10167	10274	10405	10536	10669	10810
10119	10316	10501	10634	10742	10847	10979	11109	11243	11384
10474	10671	10856	10989	11097	11202	11334	11464	11598	11739
Cat. 11	Cat. 12	Cat. 13	Cat. 14	Cat. 15	Cat. 16	Cat. 17	Cat. 18	Cat. 19	Cat. 20
9634	9739	9844	9949	10054	10159	10265	10369	10475	10579
10561	10665	10771	10875	10981	11085	11191	11296	11400	11506
9989	10094	10199	10304	10409	10514	10620	10724	10830	10934
10916	11020	11126	11230	11336	11440	11545	11651	11755	11861
11489	11594	11699	11804	11909	12014	12119	12224	12330	12434
11844	11949	12054	12159	12264	12369	12475	12579	12685	1278
Cuir LA	Cuir LB	Cuir LC	Cuir LD						
10256	10578	11303	11704						
11184	11506	12230	12632						
10611	10933	11658	12059						
11539	11861	12585	12987						
12112	12434	13159	13560						
12467	12789	13514	13915						

Suite de la grille de prix à la page suivante.

NBR / NBO

Canapé de coin en alcôve Banqs pour travail individuel – droite (suite)

DESCRIPTION

Table standard (C), aucun accessoire électrique (N)
Table standard (C), petit module d'alimentation rabattable noir (B)/blanc (W)
Caisson utilitaire (D), aucun accessoire électrique (N)
Caisson utilitaire (D), petit module d'alimentation rabattable noir (B)/blanc (W)
Table Boomerang (E), aucun accessoire électrique (N)
Table Boomerang (E), petit module d'alimentation rabattable noir (B)/blanc (W)
Table standard (C), aucun accessoire électrique (N)
Table standard (C), petit module d'alimentation rabattable noir (B)/blanc (W)
Caisson utilitaire (D), aucun accessoire électrique (N)
Caisson utilitaire (D), petit module d'alimentation rabattable noir (B)/blanc (W)
Table Boomerang (E), aucun accessoire électrique (N)
Table Boomerang (E), petit module d'alimentation rabattable noir (B)/blanc (W)
Table standard (F), aucun accessoire électrique (N)
Table standard (F), petit module d'alimentation rabattable noir (B)/blanc (W)
Table double (G), aucun accessoire électrique (N)
Table double (G), petit module d'alimentation rabattable noir (B)/blanc (W)
Table standard (F), deux petits modules d'alimentation rabattables noirs (X) / blancs (Y)
Table double (G), deux petits modules d'alimentation rabattables noirs (X) / blancs (Y)
Table standard (F), aucun accessoire électrique (N)
Table standard (F), petit module d'alimentation rabattable noir (B)/blanc (W)
Table double (G), aucun accessoire électrique (N)
Table double (G), petit module d'alimentation rabattable noir (B)/blanc (W)
Table standard (F), deux petits modules d'alimentation rabattables noirs (X) / blancs (Y)
Table double (G), deux petits modules d'alimentation rabattables noirs (X) / blancs (Y)
Table standard (F), aucun accessoire électrique (N)
Table standard (F), petit module d'alimentation rabattable noir (B)/blanc (W)
Table double (G), aucun accessoire électrique (N)
Table double (G), petit module d'alimentation rabattable noir (B)/blanc (W)
Table standard (F), deux petits modules d'alimentation rabattables noirs (X) / blancs (Y)
Table double (G), deux petits modules d'alimentation rabattables noirs (X) / blancs (Y)

PRIX

ÉCRAN MOYEN (M)									
FORMAT STANDARD (S)									
Cat. 1	TFC/ Cat. 2	CFC/ Cat. 3	Cat. 4	Cat. 5	Cat. 6	Cat. 7	Cat. 8	Cat. 9	Cat. 10
6644	6776	6899	6986	7057	7129	7216	7305	7392	7487
7571	7701	7825	7914	7985	8056	8144	8230	8318	8415
7099	7231	7354	7441	7512	7585	7671	7759	7846	7943
8027	8157	8280	8368	8441	8511	8599	8686	8774	8869
7206	7337	7460	7547	7619	7691	7778	7866	7953	8048
8133	8264	8387	8475	8547	8618	8706	8793	8881	8976
Cat. 11	Cat. 12	Cat. 13	Cat. 14	Cat. 15	Cat. 16	Cat. 17	Cat. 18	Cat. 19	Cat. 20
7592	7697	7802	7907	8012	8118	8222	8328	8432	8538
8519	8625	8729	8835	8940	9045	9150	9254	9360	9464
8047	8152	8257	8362	8467	8572	8678	8782	8888	8992
8975	9079	9185	9289	9395	9500	9605	9710	9815	9920
8154	8258	8364	8469	8574	8679	8784	8889	8993	9099
9080	9186	9290	9396	9502	9606	9712	9816	9921	10026
Cuir LA	Cuir LB	Cuir LC	Cuir LD						
7972	8187	8670	8938						
8900	9113	9598	9867						
8426	8642	9126	9394						
9355	9569	10053	10322						
8533	8749	9231	9500						
9461	9674	10159	10428						
FORMAT LARGE (W)									
Cat. 1	TFC/ Cat. 2	CFC/ Cat. 3	Cat. 4	Cat. 5	Cat. 6	Cat. 7	Cat. 8	Cat. 9	Cat. 10
8502	8699	8886	9016	9123	9230	9361	9493	9625	9767
9428	9627	9811	9944	10051	10158	10289	10420	10551	10694
8857	9054	9241	9370	9478	9585	9716	9848	9979	10122
9783	9982	10166	10298	10406	10513	10644	10775	10906	11049
10358	10555	10740	10872	10981	11086	11218	11348	11481	11623
10713	10910	11095	11226	11336	11441	11573	11703	11835	11978
Cat. 11	Cat. 12	Cat. 13	Cat. 14	Cat. 15	Cat. 16	Cat. 17	Cat. 18	Cat. 19	Cat. 20
9872	9977	10082	10187	10292	10397	10503	10607	10713	10817
10800	10904	11010	11114	11220	11324	11429	11535	11639	11745
10227	10332	10437	10542	10646	10752	10858	10962	11068	11172
11155	11259	11365	11469	11574	11680	11784	11890	11994	12100
11728	11833	11938	12043	12148	12253	12359	12463	12569	12673
12083	12188	12293	12398	12504	12608	12714	12818	12924	13028
Cuir LA	Cuir LB	Cuir LC	Cuir LD						
10495	10817	11541	11945						
11423	11744	12469	12871						
10849	11172	11896	12299						
11777	12099	12824	13226						
12351	12672	13398	13801						
12705	13027	13753	14155						

NBR / NBO

Canapé de coin en alcôve Banqs pour travail individuel – droite (suite)

DESCRIPTION

Table standard (C), aucun accessoire électrique (N)
Table standard (C), petit module d'alimentation rabattable noir (B)/blanc (W)
Caisson utilitaire (D), aucun accessoire électrique (N)
Caisson utilitaire (D), petit module d'alimentation rabattable noir (B)/blanc (W)
Table Boomerang (E), aucun accessoire électrique (N)
Table Boomerang (E), petit module d'alimentation rabattable noir (B)/blanc (W)

Table standard (C), aucun accessoire électrique (N)
Table standard (C), petit module d'alimentation rabattable noir (B)/blanc (W)
Caisson utilitaire (D), aucun accessoire électrique (N)
Caisson utilitaire (D), petit module d'alimentation rabattable noir (B)/blanc (W)
Table Boomerang (E), aucun accessoire électrique (N)
Table Boomerang (E), petit module d'alimentation rabattable noir (B)/blanc (W)

Table standard (C), aucun accessoire électrique (N)
Table standard (C), petit module d'alimentation rabattable noir (B)/blanc (W)
Caisson utilitaire (D), aucun accessoire électrique (N)
Caisson utilitaire (D), petit module d'alimentation rabattable noir (B)/blanc (W)
Table Boomerang (E), aucun accessoire électrique (N)
Table Boomerang (E), petit module d'alimentation rabattable noir (B)/blanc (W)

Table standard (F), aucun accessoire électrique (N)
Table standard (F), petit module d'alimentation rabattable noir (B)/blanc (W)
Table double (G), aucun accessoire électrique (N)
Table double (G), petit module d'alimentation rabattable noir (B)/blanc (W)
Table standard (F), deux petits modules d'alimentation rabattables noirs (X) / blancs (Y)
Table double (G), deux petits modules d'alimentation rabattables noirs (X) / blancs (Y)

Table standard (F), aucun accessoire électrique (N)
Table standard (F), petit module d'alimentation rabattable noir (B)/blanc (W)
Table double (G), aucun accessoire électrique (N)
Table double (G), petit module d'alimentation rabattable noir (B)/blanc (W)
Table standard (F), deux petits modules d'alimentation rabattables noirs (X) / blancs (Y)
Table double (G), deux petits modules d'alimentation rabattables noirs (X) / blancs (Y)

Table standard (F), aucun accessoire électrique (N)
Table standard (F), petit module d'alimentation rabattable noir (B)/blanc (W)
Table double (G), aucun accessoire électrique (N)
Table double (G), petit module d'alimentation rabattable noir (B)/blanc (W)
Table standard (F), deux petits modules d'alimentation rabattables noirs (X) / blancs (Y)
Table double (G), deux petits modules d'alimentation rabattables noirs (X) / blancs (Y)

PRIX

ÉCRAN HAUT (H)
FORMAT STANDARD (S)

	TFC/ Cat. 1	CFC/ Cat. 2	Cat. 3	Cat. 4	Cat. 5	Cat. 6	Cat. 7	Cat. 8	Cat. 9	Cat. 10
Table standard (C), aucun accessoire électrique (N)	6690	6822	6945	7032	7103	7176	7263	7351	7438	7533
Table standard (C), petit module d'alimentation rabattable noir (B)/blanc (W)	7618	7749	7871	7959	8032	8103	8190	8277	8365	8460
Caisson utilitaire (D), aucun accessoire électrique (N)	7146	7277	7400	7487	7559	7630	7717	7806	7893	7988
Caisson utilitaire (D), petit module d'alimentation rabattable noir (B)/blanc (W)	8072	8205	8326	8415	8487	8558	8645	8731	8819	8916
Table Boomerang (E), aucun accessoire électrique (N)	7251	7383	7506	7593	7664	7737	7824	7912	7999	8094
Table Boomerang (E), petit module d'alimentation rabattable noir (B)/blanc (W)	8179	8310	8432	8520	8593	8664	8751	8838	8926	9021

	Cat. 11	Cat. 12	Cat. 13	Cat. 14	Cat. 15	Cat. 16	Cat. 17	Cat. 18	Cat. 19	Cat. 20
Table standard (C), aucun accessoire électrique (N)	7637	7743	7847	7953	8059	8163	8268	8373	8478	8583
Table standard (C), petit module d'alimentation rabattable noir (B)/blanc (W)	8565	8670	8775	8881	8985	9091	9195	9301	9405	9511
Caisson utilitaire (D), aucun accessoire électrique (N)	8093	8198	8303	8408	8513	8619	8723	8829	8933	9039
Caisson utilitaire (D), petit module d'alimentation rabattable noir (B)/blanc (W)	9020	9126	9230	9336	9441	9546	9651	9756	9861	9966
Table Boomerang (E), aucun accessoire électrique (N)	8199	8304	8410	8514	8620	8724	8830	8934	9040	9144
Table Boomerang (E), petit module d'alimentation rabattable noir (B)/blanc (W)	9127	9231	9337	9442	9547	9652	9757	9862	9967	10072

	Cuir LA	Cuir LB	Cuir LC	Cuir LD
Table standard (C), aucun accessoire électrique (N)	8017	8234	8716	8984
Table standard (C), petit module d'alimentation rabattable noir (B)/blanc (W)	8946	9159	9643	9913
Caisson utilitaire (D), aucun accessoire électrique (N)	8473	8688	9171	9439
Caisson utilitaire (D), petit module d'alimentation rabattable noir (B)/blanc (W)	9401	9614	10099	10368
Table Boomerang (E), aucun accessoire électrique (N)	8578	8795	9278	9546
Table Boomerang (E), petit module d'alimentation rabattable noir (B)/blanc (W)	9507	9721	10205	10475

FORMAT LARGE (W)

	TFC/ Cat. 1	CFC/ Cat. 2	Cat. 3	Cat. 4	Cat. 5	Cat. 6	Cat. 7	Cat. 8	Cat. 9	Cat. 10
Table standard (F), aucun accessoire électrique (N)	8561	8758	8945	9076	9183	9289	9420	9553	9684	9826
Table standard (F), petit module d'alimentation rabattable noir (B)/blanc (W)	9489	9686	9872	10003	10111	10217	10348	10479	10611	10754
Table double (G), aucun accessoire électrique (N)	8916	9113	9300	9431	9538	9644	9775	9908	10039	10181
Table double (G), petit module d'alimentation rabattable noir (B)/blanc (W)	9844	10041	10227	10358	10466	10572	10703	10834	10965	11109
Table standard (F), deux petits modules d'alimentation rabattables noirs (X) / blancs (Y)	10418	10614	10801	10931	11040	11145	11278	11407	11540	11684
Table double (G), deux petits modules d'alimentation rabattables noirs (X) / blancs (Y)	10773	10969	11156	11286	11395	11500	11632	11762	11895	12038

	Cat. 11	Cat. 12	Cat. 13	Cat. 14	Cat. 15	Cat. 16	Cat. 17	Cat. 18	Cat. 19	Cat. 20
Table standard (F), aucun accessoire électrique (N)	9931	10036	10141	10246	10351	10456	10562	10666	10772	10876
Table standard (F), petit module d'alimentation rabattable noir (B)/blanc (W)	10860	10964	11070	11174	11280	11385	11490	11595	11700	11805
Table double (G), aucun accessoire électrique (N)	10286	10391	10496	10601	10707	10811	10917	11021	11127	11231
Table double (G), petit module d'alimentation rabattable noir (B)/blanc (W)	11215	11319	11425	11529	11635	11740	11845	11950	12055	12160
Table standard (F), deux petits modules d'alimentation rabattables noirs (X) / blancs (Y)	11788	11893	11998	12103	12209	12313	12419	12523	12629	12733
Table double (G), deux petits modules d'alimentation rabattables noirs (X) / blancs (Y)	12143	12248	12353	12458	12564	12668	12774	12878	12984	13088

	Cuir LA	Cuir LB	Cuir LC	Cuir LD
Table standard (F), aucun accessoire électrique (N)	10554	10876	11600	12004
Table standard (F), petit module d'alimentation rabattable noir (B)/blanc (W)	11482	11803	12528	12931
Table double (G), aucun accessoire électrique (N)	10909	11231	11955	12359
Table double (G), petit module d'alimentation rabattable noir (B)/blanc (W)	11837	12158	12883	13285
Table standard (F), deux petits modules d'alimentation rabattables noirs (X) / blancs (Y)	12410	12731	13457	13860
Table double (G), deux petits modules d'alimentation rabattables noirs (X) / blancs (Y)	12765	13086	13812	14215

Suite de la grille de prix à la page suivante.

NBR / NBO

Canapé de coin en alcôve Banqs pour travail individuel – droite (suite)

DESCRIPTION

Format standard : Écran bas (L), moyen (M), haut (H)

Format large : Écran bas (L), moyen (M), haut (H)

Format standard : Écran bas (L), moyen (M), haut (H)

Format large : Écran bas (L), moyen (M), haut (H)

Format standard : Écran bas (L), moyen (M), haut (H)

Format large : Écran bas (L), moyen (M), haut (H)

Format standard : Écran bas (L)

Format standard : Écran moyen (M)

Format standard : Écran haut (H)

Format large : Écran bas (L)

Format large : Écran moyen (M)

Format large : Écran haut (H)

Format standard : Écran bas (L)

Format standard : Écran moyen (M)

Format standard : Écran haut (H)

Format large : Écran bas (L)

Format large : Écran moyen (M)

Format large : Écran haut (H)

Format standard : Écran bas (L)

Format standard : Écran moyen (M)

Format standard : Écran haut (H)

Format large : Écran bas (L)

Format large : Écran moyen (M)

Format large : Écran haut (H)

Finition Mica ou Accent :

ajouter 51

Finition Flintwood :

ajouter 150

Finition placage de bois :

ajouter 173

PRIX

RECOUVREMENT DU TRAVERSIN

Cat. 1	TFC/ Cat. 2	CFC/ Cat. 3	Cat. 4	Cat. 5	Cat. 6	Cat. 7	Cat. 8	Cat. 9	Cat. 10
84	237	382	483	566	651	754	855	956	1067
123	325	552	711	843	973	1136	1295	1453	1629
Cat. 11	Cat. 12	Cat. 13	Cat. 14	Cat. 15	Cat. 16	Cat. 17	Cat. 18	Cat. 19	Cat. 20
1194	1319	1444	1569	1696	1821	1946	2072	2198	2323
1755	1880	2006	2131	2257	2383	2508	2633	2760	2885
Cuir LA	Cuir LB	Cuir LC	Cuir LD						
1632	1884	2448	2761						
2520	2913	3798	4290						

RECOUVREMENT DE L'ÉCRAN

Cat. 1	TFC/ Cat. 2	CFC/ Cat. 3	Cat. 4	Cat. 5	Cat. 6	Cat. 7	Cat. 8	Cat. 9	Cat. 10
84	302	507	653	771	891	1037	1183	1328	1489
84	372	644	835	993	1150	1343	1535	1727	1938
84	389	677	882	1049	1215	1419	1623	1827	2051
123	434	762	995	1186	1377	1611	1844	2078	2330
123	557	1001	1315	1573	1830	2145	2460	2775	3119
123	587	1060	1394	1670	1944	2278	2615	2949	3316
Cat. 11	Cat. 12	Cat. 13	Cat. 14	Cat. 15	Cat. 16	Cat. 17	Cat. 18	Cat. 19	Cat. 20
1710	1931	2152	2373	2594	2815	3036	3257	3478	3699
2159	2380	2601	2822	3043	3264	3485	3706	3927	4148
2271	2493	2713	2935	3155	3377	3597	3819	4039	4261
2552	2772	2994	3214	3436	3656	3878	4098	4320	4540
3340	3561	3782	4003	4224	4445	4666	4887	5107	5329
3537	3758	3979	4200	4421	4642	4863	5084	5305	5526
Cuir LA	Cuir LB	Cuir LC	Cuir LD						
2297	2654	3458	3908						
3004	3477	4539	5131						
3181	3682	4809	5437						
3624	4198	5483	6201						
4864	5638	7375	8340						
5175	5998	7850	8875						

aperçu du canapé complet en alcôve banqs pour travail individuel, standard

Le canapé complet en alcôve Banqs pour travail individuel procure divers degrés d'intimité visuelle, acoustique et spatiale grâce à ses trois hauteurs d'écran.

Il s'utilise seul ou se combine à d'autres produits Banqs pour créer des aménagements linéaires, perpendiculaires ou intercalés dans tout type d'environnement.

Canapé complet en alcôve Banqs pour travail individuel, standard (NBF)

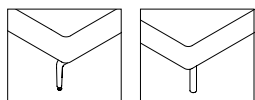
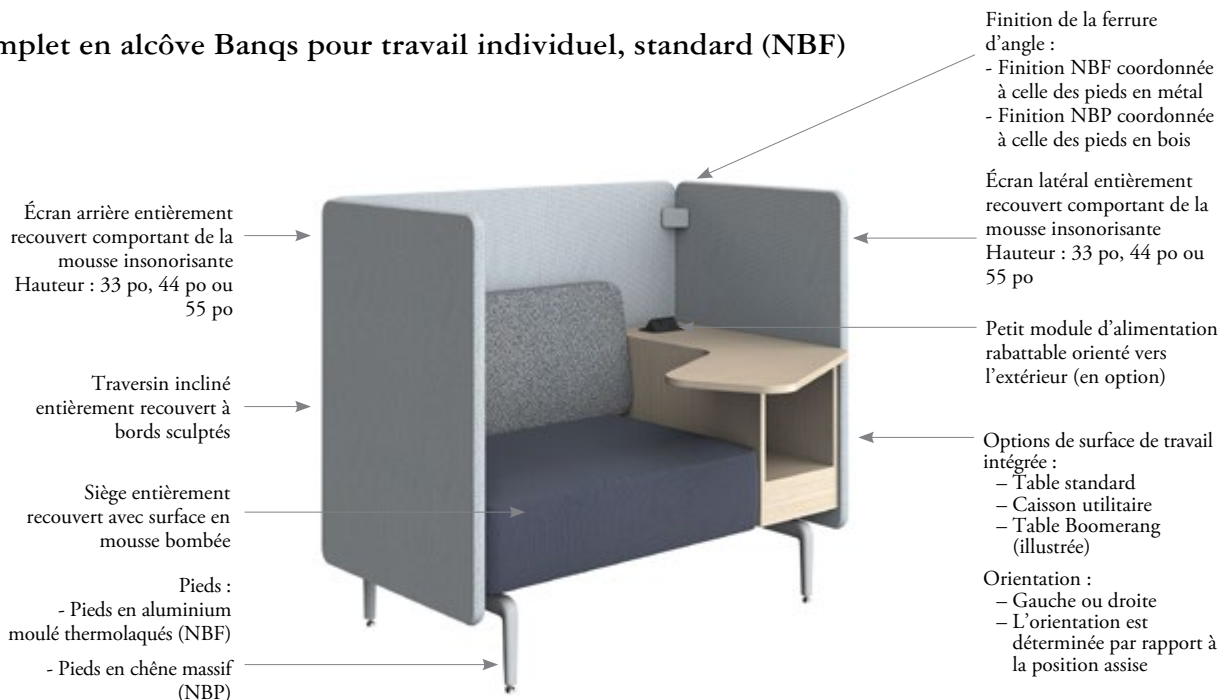

Pied en métal (NBF)

Pied en bois (NBP)

gamme



Table standard à gauche (illustré) (NBFLSLC)
Table standard à droite (NBFLSRC)



Caisson utilitaire à gauche (illustré) (NBFLSLD)
Caisson utilitaire à droite (NBFLSRD)



Table Boomerang à gauche (illustré) (NBFLSLE)
Table Boomerang à droite (NBFLSRE)



Table standard à gauche (illustré) (NBFMSLC)
Table standard à droite (NBFMSRC)



Caisson utilitaire à gauche (illustré) (NBFMSLD)
Caisson utilitaire à droite (NBFMSRD)



Table Boomerang à gauche (illustré) (NBFMSLE)
Table Boomerang à droite (NBFMSRE)



Table standard à gauche (illustré) (NBFHSLC)
Table standard à droite (NBFHSRC)



Caisson utilitaire à gauche (illustré) (NBFHSLD)
Caisson utilitaire à droite (NBFHSRD)



Table Boomerang à gauche (illustré) (NBFHSLE)
Table Boomerang à droite (NBFHSRE)

dimensions et exigences relatives au recouvrement

notes relatives à la construction

- Charge maximale de 300 lb par place (un canapé à deux places a une capacité de 600 lb).
- Conformité à la norme BIFMA X5.4-2020 sur les fauteuils de détente.

pois avec les pieds en métal

(avec les pieds en bois, ajouter 7 lb)

Canapé complet en alcôve pour travail individuel, écran bas, table standard	138 lb
Canapé complet en alcôve pour travail individuel, écran bas, caisson utilitaire	157 lb
Canapé complet en alcôve pour travail individuel, écran bas, table Boomerang	162 lb
Canapé complet en alcôve pour travail individuel, écran moyen, table standard	169 lb
Canapé complet en alcôve pour travail individuel, écran moyen, caisson utilitaire	188 lb
Canapé complet en alcôve pour travail individuel, écran moyen, table Boomerang	193 lb
Canapé complet en alcôve pour travail individuel, écran haut, table standard	190 lb
Canapé complet en alcôve pour travail individuel, écran haut, caisson utilitaire	209 lb
Canapé complet en alcôve pour travail individuel, écran haut, table Boomerang	214 lb

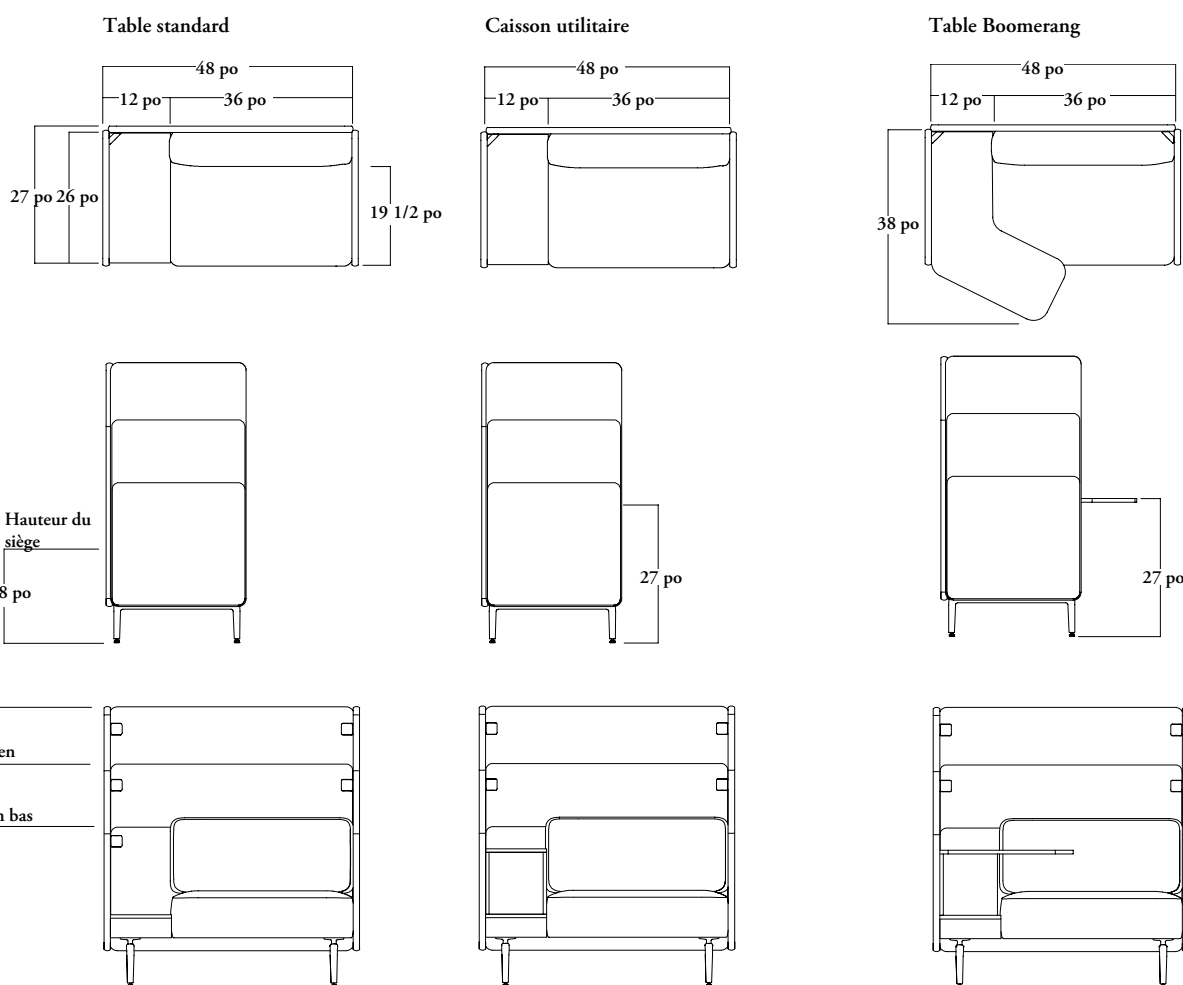

Besoins en TFC/CFC

Le sens et la répétition du motif peuvent augmenter la quantité de tissu nécessaire.

Arrondissez toujours la quantité de cuir à la hausse, car le rendement du cuir peut varier de 60 % à 80 % en fonction de la qualité, de la grandeur et de la forme de la peau, ainsi que de la quantité de taches et de leur emplacement.

	SIÈGE		TRAVERSIN		ÉCRAN	
	TFC [verges]	CFC [pi²]	TFC [verges]	CFC [pi²]	TFC [verges]	CFC [pi²]
Écran bas	2,25	38	1,75	30	5,25	90
Écran moyen	2,25	38	1,75	30	7	120
Écran haut	2,25	38	1,75	30	9	152

aperçu du canapé complet en alcôve banqs pour travail individuel, large

Le canapé complet en alcôve Banqs pour travail individuel procure divers degrés d'intimité visuelle, acoustique et spatiale grâce à ses trois hauteurs d'écran.

Il s'utilise seul ou se combine à d'autres produits Banqs pour créer de larges aménagements linéaires, perpendiculaires ou intercalés dans tout type d'environnement.

Canapé complet en alcôve Banqs pour travail individuel, large (NBF)

Écran arrière entièrement recouvert comportant de la mousse insonorisante
Hauteur : 33 po, 44 po ou 55 po

Traversin incliné entièrement recouvert à bords sculptés

Siège entièrement recouvert avec surface en mousse bombée

Pieds :
- Pieds en aluminium moulé thermolaqués (NBF)
- Pieds en chêne massif (NBP)

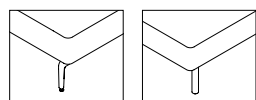

Pied en métal (NBF)

Pied en bois (NBP)



Finition de la ferrure d'angle :

- Finition NBF coordonnée à celle des pieds en métal
- Finition NBP coordonnée à celle des pieds en bois

Écran latéral entièrement recouvert comportant de la mousse insonorisante
Hauteur : 33 po, 44 po ou 55 po

Petit module d'alimentation rabattable orienté vers l'extérieur (en option)

Options de surface de travail intégrée :
- Table standard
- Table double (illustrée)

Orientation :
- Gauche ou droite
- L'orientation est déterminée par rapport à la position assise

gamme



Table standard à gauche (illustré) (NBFLWLF)
Table standard à droite (NBFLWRF)



Table double à gauche (illustré) (NBFLWLG)
Table double à droite (NBFLWRG)



Table standard à gauche (illustré) (NBFMWLF)
Table standard à droite (NBFMWRF)



Table double à gauche (illustré) (NBFMWLG)
Table double à droite (NBFMWRG)



Table standard à gauche (illustré) (NBFHWLF)
Table standard à droite (NBFHWRF)



Table double à gauche (illustré) (NBFHWLG)
Table double à droite (NBFHWRG)

dimensions et exigences relatives au recouvrement

notes relatives à la construction

- Charge maximale de 300 lb par place (un canapé à deux places a une capacité de 600 lb).
- Conformité à la norme BIFMA X5.4-2020 sur les fauteuils de détente.

poids avec les pieds en métal

(avec les pieds en bois, ajouter 7 lb)

Canapé complet en alcôve pour travail individuel, écran bas, table standard	186 lb
Canapé complet en alcôve pour travail individuel, écran bas, table double	206 lb
Canapé complet en alcôve pour travail individuel, écran moyen, table standard	227 lb
Canapé complet en alcôve pour travail individuel, écran moyen, table double	247 lb
Canapé complet en alcôve pour travail individuel, écran haut, table standard	251 lb
Canapé complet en alcôve pour travail individuel, écran haut, table double	271 lb

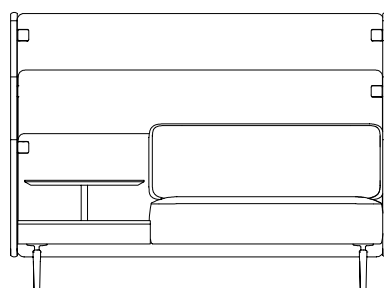
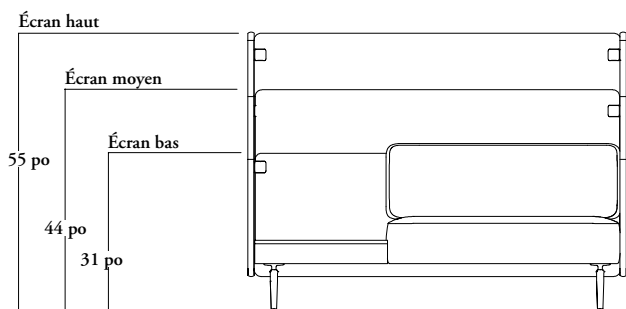
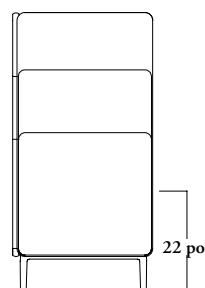
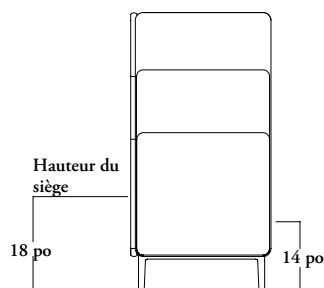
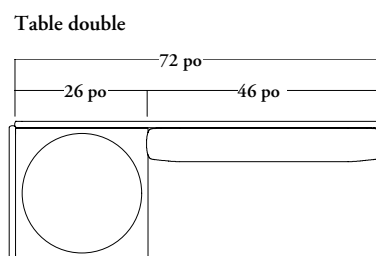
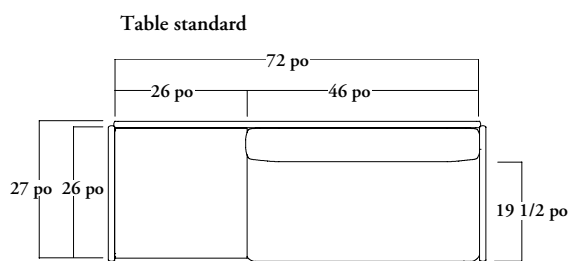

Besoins en TFC/CFC

Le sens et la répétition du motif peuvent augmenter la quantité de tissu nécessaire.

Arrondissez toujours la quantité de cuir à la hausse, car le rendement du cuir peut varier de 60 % à 80 % en fonction de la qualité, de la grandeur et de la forme de la peau, ainsi que de la quantité de taches et de leur emplacement.

	SIÈGE		TRAVERSIN		ÉCRAN	
	TFC [verges]	CFC [pi²]	TFC [verges]	CFC [pi²]	TFC [verges]	CFC [pi²]
Écran bas	2,25	38	2	34	6,75	114
Écran moyen	2,25	38	2	34	9,5	158
Écran haut	2,25	38	2	34	11,75	199

NBF / NBP

Canapé complet en alcôve Banqs pour travail individuel

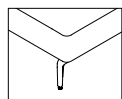
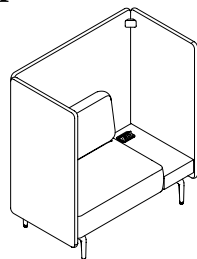

Pied en métal (NBF)

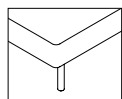

Pied en bois (NBP)

CARACTÉRISTIQUES

- Format standard ou large.
- Pieds en métal (NBF) ou en bois (NBP).
- Recouvrement unique ou triple.
- Format standard offert avec table standard, caisson utilitaire ou table Boomerang; format large offert avec table standard ou double.
- Petit module d'alimentation rabattable en option, avec fini noir ou blanc.
- Entièrement assemblé.

REMARQUES

- Les finitions stratifié et placage de bois s'appliquent à toute la table.
- Pour les aménagements linéaires, perpendiculaires ou intercalés, les plaques et les ensembles de jumelage doivent être commandés séparément.
- Le module d'alimentation à montage sous canapé se commande séparément (comprend un gestionnaire de câblage).
- Si une table Boomerang ou un caisson utilitaire est adjacent à un écran bas (33 po de hauteur), aucun raccord d'écran supérieur n'est nécessaire.

OPTIONS

Hauteur de l'écran	Format de canapé	Orientations de la table	Table	Accessoires électriques
L Écran bas	S Standard (illustré)	L Gauche (illustrée)	C Table standard (format standard)	N Aucun
M Écran moyen	W Large	R Droite	D Caisson utilitaire (format standard)	B Petit module d'alimentation rabattable noir
H Écran haut (illustré)			E Table Boomerang (format standard)	W Petit module d'alimentation rabattable blanc
			F Table standard (format large)	
			G Double (format large)	

COMMANDE TYPE

NBF H	S	R	C	W
--------------	----------	----------	----------	----------

OPTIONS (SUITE)

Finition de la surface de la table	Recouvrement du siège	Recouvrement du traversin	Recouvrement de l'écran	Finition des pieds en métal
Foundation Laminate	Tissu	Tissu	Tissu	Foundation
Flintwood	Cuir	Cuir	Cuir	Mica
Natural Veneer				Accent
Stratifié exclusif à Zones				Finition des pieds en bois (le cas échéant)
				Teintures N56

COMMANDE TYPE (SUITE)

LW	E515	E515	E515	24
-----------	-------------	-------------	-------------	-----------

Consulter la grille de prix à la page suivante.

N B F / N B P

Canapé complet en alcôve Banqs
pour travail individuel (suite)

DESCRIPTION

Table standard (C), aucun accessoire électrique (N)
Table standard (C), petit module d'alimentation rabattable noir (B)/blanc (W)
Caisson utilitaire (D), aucun accessoire électrique (N)
Caisson utilitaire (D), petit module d'alimentation rabattable noir (B)/blanc (W)
Table Boomerang (E), aucun accessoire électrique (N)
Table Boomerang (E), petit module d'alimentation rabattable noir (B)/blanc (W)

Table standard (C), aucun accessoire électrique (N)
Table standard (C), petit module d'alimentation rabattable noir (B)/blanc (W)
Caisson utilitaire (D), aucun accessoire électrique (N)
Caisson utilitaire (D), petit module d'alimentation rabattable noir (B)/blanc (W)
Table Boomerang (E), aucun accessoire électrique (N)
Table Boomerang (E), petit module d'alimentation rabattable noir (B)/blanc (W)

Table standard (C), aucun accessoire électrique (N)
Table standard (C), petit module d'alimentation rabattable noir (B)/blanc (W)
Caisson utilitaire (D), aucun accessoire électrique (N)
Caisson utilitaire (D), petit module d'alimentation rabattable noir (B)/blanc (W)
Table Boomerang (E), aucun accessoire électrique (N)
Table Boomerang (E), petit module d'alimentation rabattable noir (B)/blanc (W)

Table standard (F), aucun accessoire électrique (N)
Table standard (F), petit module d'alimentation rabattable noir (B)/blanc (W)
Table double (G), aucun accessoire électrique (N)
Table double (G), petit module d'alimentation rabattable noir (B)/blanc (W)

Table standard (F), aucun accessoire électrique (N)
Table standard (F), petit module d'alimentation rabattable noir (B)/blanc (W)
Table double (G), aucun accessoire électrique (N)
Table double (G), petit module d'alimentation rabattable noir (B)/blanc (W)

Table standard (F), aucun accessoire électrique (N)
Table standard (F), petit module d'alimentation rabattable noir (B)/blanc (W)
Table double (G), aucun accessoire électrique (N)
Table double (G), petit module d'alimentation rabattable noir (B)/blanc (W)

PRIX

ÉCRAN BAS (L)

FORMAT STANDARD (S)

Cat. 1	TFC/ Cat. 2	CFC/ Cat. 3	Cat. 4	Cat. 5	Cat. 6	Cat. 7	Cat. 8	Cat. 9	Cat. 10
7484	7617	7740	7828	7898	7970	8059	8146	8234	8328
8413	8543	8666	8753	8826	8897	8984	9072	9159	9254
7940	8071	8194	8282	8354	8425	8513	8600	8688	8782
8868	8999	9122	9209	9281	9353	9439	9527	9614	9710
8046	8178	8301	8389	8460	8532	8620	8707	8795	8889
8975	9105	9228	9315	9388	9459	9546	9634	9721	9816

Cat. 11	Cat. 12	Cat. 13	Cat. 14	Cat. 15	Cat. 16	Cat. 17	Cat. 18	Cat. 19	Cat. 20
8432	8538	8642	8748	8853	8958	9063	9167	9273	9377
9360	9464	9570	9674	9780	9886	9990	10095	10200	10305
8888	8992	9098	9202	9308	9413	9518	9623	9728	9833
9815	9920	10025	10130	10236	10340	10446	10550	10656	10760
8993	9099	9205	9309	9415	9519	9625	9729	9834	9939
9921	10026	10131	10237	10341	10447	10551	10657	10761	10867

Cuir LA	Cuir LB	Cuir LC	Cuir LD
8813	9028	9511	9780
9741	9955	10439	10708
9268	9483	9966	10236
10195	10410	10895	11163
9374	9590	10072	10341
10302	10517	11001	11269

FORMAT LARGE (W)

Cat. 1	TFC/ Cat. 2	CFC/ Cat. 3	Cat. 4	Cat. 5	Cat. 6	Cat. 7	Cat. 8	Cat. 9	Cat. 10
9621	9818	10004	10136	10243	10350	10481	10612	10743	10887
10549	10746	10932	11063	11170	11278	11409	11540	11671	11815
9976	10173	10359	10491	10598	10704	10836	10967	11098	11242
10904	11101	11287	11418	11525	11632	11764	11895	12026	12170

Cat. 11	Cat. 12	Cat. 13	Cat. 14	Cat. 15	Cat. 16	Cat. 17	Cat. 18	Cat. 19	Cat. 20
10991	11097	11201	11307	11411	11516	11622	11726	11832	11936
11920	12025	12130	12235	12340	12446	12550	12656	12760	12866
11346	11452	11556	11661	11767	11871	11977	12081	12187	12291
12275	12380	12485	12589	12695	12801	12905	13011	13115	13221

Cuir LA	Cuir LB	Cuir LC	Cuir LD
11614	11936	12660	12732
12541	12863	13588	13659
11969	12291	13015	13087
12896	13218	13943	14014

Suite de la grille de prix à la page suivante.

NBF / NBP

Canapé complet en alcôve Banqs pour travail individuel (suite)

DESCRIPTION

Table standard (C), aucun accessoire électrique (N)
Table standard (C), petit module d'alimentation rabattable noir (B)/blanc (W)
Caisson utilitaire (D), aucun accessoire électrique (N)
Caisson utilitaire (D), petit module d'alimentation rabattable noir (B)/blanc (W)
Table Boomerang (E), aucun accessoire électrique (N)
Table Boomerang (E), petit module d'alimentation rabattable noir (B)/blanc (W)

Table standard (C), aucun accessoire électrique (N)
Table standard (C), petit module d'alimentation rabattable noir (B)/blanc (W)
Caisson utilitaire (D), aucun accessoire électrique (N)
Caisson utilitaire (D), petit module d'alimentation rabattable noir (B)/blanc (W)
Table Boomerang (E), aucun accessoire électrique (N)
Table Boomerang (E), petit module d'alimentation rabattable noir (B)/blanc (W)

Table standard (C), aucun accessoire électrique (N)
Table standard (C), petit module d'alimentation rabattable noir (B)/blanc (W)
Caisson utilitaire (D), aucun accessoire électrique (N)
Caisson utilitaire (D), petit module d'alimentation rabattable noir (B)/blanc (W)
Table Boomerang (E), aucun accessoire électrique (N)
Table Boomerang (E), petit module d'alimentation rabattable noir (B)/blanc (W)

Table standard (F), aucun accessoire électrique (N)
Table standard (F), petit module d'alimentation rabattable noir (B)/blanc (W)
Table double (G), aucun accessoire électrique (N)
Table double (G), petit module d'alimentation rabattable noir (B)/blanc (W)

Table standard (F), aucun accessoire électrique (N)
Table standard (F), petit module d'alimentation rabattable noir (B)/blanc (W)
Table double (G), aucun accessoire électrique (N)
Table double (G), petit module d'alimentation rabattable noir (B)/blanc (W)

Table standard (F), aucun accessoire électrique (N)
Table standard (F), petit module d'alimentation rabattable noir (B)/blanc (W)
Table double (G), aucun accessoire électrique (N)
Table double (G), petit module d'alimentation rabattable noir (B)/blanc (W)

PRIX

ÉCRAN MOYEN (L) FORMAT STANDARD (S)

	TFC/ Cat. 1	CFC/ Cat. 2	Cat. 3	Cat. 4	Cat. 5	Cat. 6	Cat. 7	Cat. 8	Cat. 9	Cat. 10
Table standard (C), aucun accessoire électrique (N)	7697	7829	7952	8039	8110	8183	8270	8358	8445	8540
Table standard (C), petit module d'alimentation rabattable noir (B)/blanc (W)	8625	8755	8877	8966	9039	9108	9196	9283	9372	9466
Caisson utilitaire (D), aucun accessoire électrique (N)	8152	8284	8407	8494	8565	8637	8724	8813	8900	8995
Caisson utilitaire (D), petit module d'alimentation rabattable noir (B)/blanc (W)	9079	9210	9333	9422	9493	9564	9652	9739	9828	9921
Table Boomerang (E), aucun accessoire électrique (N)	8258	8390	8513	8600	8671	8744	8831	8919	9006	9101
Table Boomerang (E), petit module d'alimentation rabattable noir (B)/blanc (W)	9186	9316	9439	9527	9600	9670	9758	9845	9933	10027

	Cat. 11	Cat. 12	Cat. 13	Cat. 14	Cat. 15	Cat. 16	Cat. 17	Cat. 18	Cat. 19	Cat. 20
Table standard (C), aucun accessoire électrique (N)	8645	8750	8855	8960	9065	9170	9275	9380	9485	9591
Table standard (C), petit module d'alimentation rabattable noir (B)/blanc (W)	9571	9677	9781	9887	9991	10097	10201	10307	10412	10517
Caisson utilitaire (D), aucun accessoire électrique (N)	9100	9206	9310	9416	9520	9626	9730	9836	9941	10046
Caisson utilitaire (D), petit module d'alimentation rabattable noir (B)/blanc (W)	10026	10131	10237	10341	10447	10551	10657	10761	10867	10972
Table Boomerang (E), aucun accessoire électrique (N)	9207	9311	9417	9521	9627	9731	9837	9942	10047	10152
Table Boomerang (E), petit module d'alimentation rabattable noir (B)/blanc (W)	10133	10238	10343	10448	10553	10658	10762	10868	10974	11078

	Cuir LA	Cuir LB	Cuir LC	Cuir LD
Table standard (C), aucun accessoire électrique (N)	9024	9241	9723	9991
Table standard (C), petit module d'alimentation rabattable noir (B)/blanc (W)	9953	10166	10651	10920
Caisson utilitaire (D), aucun accessoire électrique (N)	9480	9695	10179	10447
Caisson utilitaire (D), petit module d'alimentation rabattable noir (B)/blanc (W)	10408	10622	11106	11375
Table Boomerang (E), aucun accessoire électrique (N)	9585	9802	10285	10553
Table Boomerang (E), petit module d'alimentation rabattable noir (B)/blanc (W)	10514	10728	11213	11482

FORMAT LARGE (W)

	TFC/ Cat. 1	CFC/ Cat. 2	Cat. 3	Cat. 4	Cat. 5	Cat. 6	Cat. 7	Cat. 8	Cat. 9	Cat. 10
Table standard (F), aucun accessoire électrique (N)	9554	9752	9937	10070	10177	10283	10414	10546	10675	10819
Table standard (F), petit module d'alimentation rabattable noir (B)/blanc (W)	10483	10680	10866	10996	11104	11211	11342	11474	11605	11748
Table double (G), aucun accessoire électrique (N)	9909	10107	10292	10425	10532	10638	10769	10901	11032	11174
Table double (G), petit module d'alimentation rabattable noir (B)/blanc (W)	10838	11035	11221	11351	11458	11566	11697	11829	11960	12103

	Cat. 11	Cat. 12	Cat. 13	Cat. 14	Cat. 15	Cat. 16	Cat. 17	Cat. 18	Cat. 19	Cat. 20
Table standard (F), aucun accessoire électrique (N)	10925	11029	11135	11240	11345	11450	11555	11660	11765	11870
Table standard (F), petit module d'alimentation rabattable noir (B)/blanc (W)	11853	11958	12064	12168	12274	12378	12484	12588	12694	12799
Table double (G), aucun accessoire électrique (N)	11280	11385	11490	11595	11700	11805	11910	12015	12121	12225
Table double (G), petit module d'alimentation rabattable noir (B)/blanc (W)	12209	12313	12419	12523	12629	12733	12839	12943	13049	13154

	Cuir LA	Cuir LB	Cuir LC	Cuir LD
Table standard (F), aucun accessoire électrique (N)	11548	11870	12594	12997
Table standard (F), petit module d'alimentation rabattable noir (B)/blanc (W)	12475	12796	13522	13925
Table double (G), aucun accessoire électrique (N)	11903	12225	12949	13352
Table double (G), petit module d'alimentation rabattable noir (B)/blanc (W)	12830	13152	13877	14280

Suite de la grille de prix à la page suivante.

N B F / N B P

Canapé complet en alcôve Banqs
pour travail individuel (suite)

DESCRIPTION

Table standard (C), aucun accessoire électrique (N)
Table standard (C), petit module d'alimentation rabattable noir (B)/blanc (W)
Caisson utilitaire (D), aucun accessoire électrique (N)
Caisson utilitaire (D), petit module d'alimentation rabattable noir (B)/blanc (W)
Table Boomerang (E), aucun accessoire électrique (N)
Table Boomerang (E), petit module d'alimentation rabattable noir (B)/blanc (W)

Table standard (C), aucun accessoire électrique (N)
Table standard (C), petit module d'alimentation rabattable noir (B)/blanc (W)
Caisson utilitaire (D), aucun accessoire électrique (N)
Caisson utilitaire (D), petit module d'alimentation rabattable noir (B)/blanc (W)
Table Boomerang (E), aucun accessoire électrique (N)
Table Boomerang (E), petit module d'alimentation rabattable noir (B)/blanc (W)

Table standard (C), aucun accessoire électrique (N)
Table standard (C), petit module d'alimentation rabattable noir (B)/blanc (W)
Caisson utilitaire (D), aucun accessoire électrique (N)
Caisson utilitaire (D), petit module d'alimentation rabattable noir (B)/blanc (W)
Table Boomerang (E), aucun accessoire électrique (N)
Table Boomerang (E), petit module d'alimentation rabattable noir (B)/blanc (W)

Table standard (F), aucun accessoire électrique (N)
Table standard (F), petit module d'alimentation rabattable noir (B)/blanc (W)
Table double (G), aucun accessoire électrique (N)
Table double (G), petit module d'alimentation rabattable noir (B)/blanc (W)

Table standard (F), aucun accessoire électrique (N)
Table standard (F), petit module d'alimentation rabattable noir (B)/blanc (W)
Table double (G), aucun accessoire électrique (N)
Table double (G), petit module d'alimentation rabattable noir (B)/blanc (W)

Table standard (F), aucun accessoire électrique (N)
Table standard (F), petit module d'alimentation rabattable noir (B)/blanc (W)
Table double (G), aucun accessoire électrique (N)
Table double (G), petit module d'alimentation rabattable noir (B)/blanc (W)

PRIX

ÉCRAN HAUT (L)									
FORMAT STANDARD (S)									
Cat. 1	TFC/ Cat. 2	CFC/ Cat. 3	Cat. 4	Cat. 5	Cat. 6	Cat. 7	Cat. 8	Cat. 9	Cat. 10
7750	7882	8005	8092	8163	8236	8323	8411	8498	8593
8678	8808	8931	9019	9092	9162	9250	9337	9425	9519
8206	8337	8460	8547	8619	8691	8778	8866	8953	9048
9133	9264	9387	9475	9547	9618	9706	9792	9880	9975
8311	8444	8567	8654	8724	8797	8884	8973	9060	9155
9239	9369	9492	9580	9654	9723	9811	9898	9986	10080

Cat. 11	Cat. 12	Cat. 13	Cat. 14	Cat. 15	Cat. 16	Cat. 17	Cat. 18	Cat. 19	Cat. 20
8698	8803	8908	9013	9119	9223	9329	9433	9539	9643
9625	9729	9834	9939	10044	10150	10254	10360	10464	10570
9154	9258	9364	9468	9573	9679	9783	9889	9993	10099
10079	10185	10289	10395	10499	10605	10710	10815	10920	11025
9259	9365	9470	9575	9680	9785	9890	9995	10100	10205
10186	10290	10396	10501	10606	10711	10816	10921	11026	11131

Cuir LA	Cuir LB	Cuir LC	Cuir LD
9077	9294	9776	10044
10006	10220	10703	10974
9533	9749	10231	10499
10461	10674	11159	11428
9638	9855	10338	10606
10568	10781	11265	11535

FORMAT LARGE (W)									
Cat. 1	TFC/ Cat. 2	CFC/ Cat. 3	Cat. 4	Cat. 5	Cat. 6	Cat. 7	Cat. 8	Cat. 9	Cat. 10
9621	9818	10004	10136	10243	10350	10481	10612	10743	10887
10549	10746	10932	11063	11170	11278	11409	11540	11671	11815
9539	9737	9921	10054	10160	10268	10398	10530	10660	10804
10467	10664	10849	10981	11087	11195	11327	11457	11588	11732

Cat. 11	Cat. 12	Cat. 13	Cat. 14	Cat. 15	Cat. 16	Cat. 17	Cat. 18	Cat. 19	Cat. 20
10991	11097	11201	11307	11411	11516	11622	11726	11832	11936
11920	12025	12130	12235	12340	12446	12550	12656	12760	12866
10909	11014	11120	11224	11330	11434	11540	11644	11750	11854
11838	11942	12048	12153	12258	12363	12468	12573	12678	12783

Cuir LA	Cuir LB	Cuir LC	Cuir LD
11614	11936	12660	13064
12541	12863	13588	13991
11533	11854	12578	12982
12458	12781	13507	13908

Suite de la grille de prix à la page suivante.

NBF / NBP

Canapé complet en alcôve Banqs pour travail individuel (suite)

DESCRIPTION

PRIX

		RECOUVREMENT DU TRAVERSIN									
		TFC/ Cat. 1	CFC/ Cat. 2	Cat. 3	Cat. 4	Cat. 5	Cat. 6	Cat. 7	Cat. 8	Cat. 9	Cat. 10
Format standard : Écran bas (L), moyen (M), haut (H)		84	302	507	653	771	891	1037	1183	1328	1489
Format large : Écran bas (L), moyen (M), haut (H)		123	389	677	882	1049	1215	1419	1623	1827	2051
		Cat. 11	Cat. 12	Cat. 13	Cat. 14	Cat. 15	Cat. 16	Cat. 17	Cat. 18	Cat. 19	Cat. 20
Format standard : Écran bas (L), moyen (M), haut (H)		1656	1825	1993	2160	2328	2496	2663	2832	3000	3168
Format large : Écran bas (L), moyen (M), haut (H)		2218	2386	2554	2721	2890	3058	3226	3393	3561	3729
		Cuir LA	Cuir LB	Cuir LC	Cuir LD						
Format standard : Écran bas (L), moyen (M), haut (H)		2297	2654	3458	3908						
Format large : Écran bas (L), moyen (M), haut (H)		3181	3682	4809	5437						
		RECOUVREMENT DE L'ÉCRAN									
		TFC/ Cat. 1	CFC/ Cat. 2	Cat. 3	Cat. 4	Cat. 5	Cat. 6	Cat. 7	Cat. 8	Cat. 9	Cat. 10
Format standard : Écran bas (L)		84	412	719	940	1118	1297	1515	1734	1952	2190
Format standard : Écran moyen (M)		84	516	923	1213	1449	1685	1973	2262	2552	2865
Format standard : Écran haut (H)		84	542	974	1283	1531	1783	2088	2393	2702	3035
Format large : Écran bas (L)		123	542	974	1283	1531	1783	2088	2393	2702	3035
Format large : Écran moyen (M)		123	699	1278	1690	2027	2363	2774	3184	3597	4044
Format large : Écran large (H)		123	739	1355	1793	2151	2508	2945	3383	3821	4297
		Cat. 11	Cat. 12	Cat. 13	Cat. 14	Cat. 15	Cat. 16	Cat. 17	Cat. 18	Cat. 19	Cat. 20
Format standard : Écran bas (L)		2495	2799	3103	3408	3712	4016	4321	4625	4929	5234
Format standard : Écran moyen (M)		3170	3474	3778	4083	4387	4691	4996	5300	5604	5909
Format standard : Écran haut (H)		3338	3644	3947	4251	4556	4860	5164	5469	5773	6077
Format large : Écran bas (L)		3338	3644	3947	4251	4556	4860	5164	5469	5773	6077
Format large : Écran moyen (M)		4349	4653	4957	5262	5566	5870	6175	6479	6783	7088
Format large : Écran large (H)		4601	4906	5210	5513	5819	6122	6426	6731	7035	7339
		Cuir LA	Cuir LB	Cuir LC	Cuir LD						
Format standard : Écran bas (L)		3405	3941	5148	5819						
Format standard : Écran moyen (M)		4467	5175	6769	7655						
Format standard : Écran haut (H)		4733	5482	7175	8113						
Format large : Écran bas (L)		4733	5482	7175	8113						
Format large : Écran moyen (M)		6324	7332	9604	10865						
Format large : Écran large (H)		6721	7795	10211	11552						

Finition Mica ou Accent :	ajouter 51
Finition Flintwood :	ajouter 150
Finition placage de bois :	ajouter 173

aperçu du banc rectangulaire sans dossier banqs

Offert en format deux ou trois places, le banc rectangulaire sans dossier Banqs est accessible des deux côtés et n'obstrue pas la vue.

Il s'utilise seul ou se combine à d'autres produits Banqs pour créer des aménagements linéaires, perpendiculaires ou intercalés dans tout type d'environnement.

Banc rectangulaire sans dossier Banqs (NBAR2)



gamme



Deux places
(NBAR2)



Trois places
(NBAR3)

dimensions et exigences relatives au recouvrement

notes relatives à la construction

- Charge maximale de 300 lb par place (un banc à deux places a une capacité de 600 lb).
- Conformité à la norme BIFMA X5.4-2020 sur les fauteuils de détente.

poids avec les pieds en métal

(avec les pieds en bois, ajouter 7 lb)

Banc, sans dossier, deux places	61 lb
Banc, sans dossier, trois places	84 lb

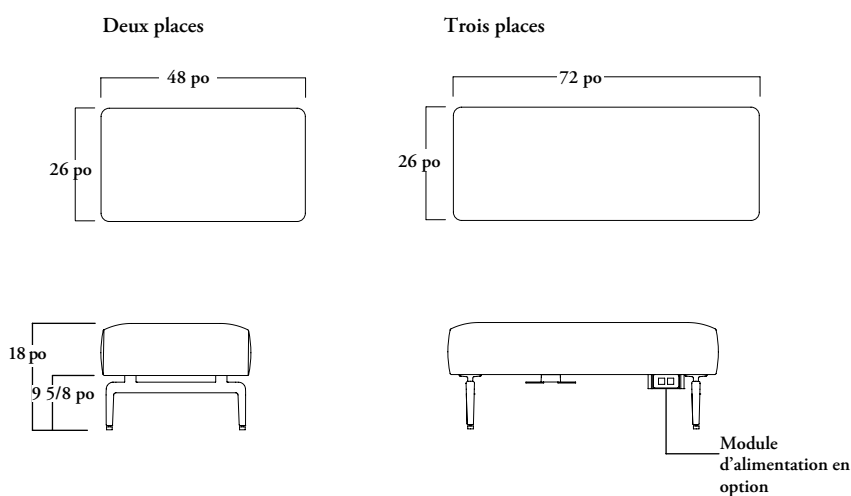

Besoins en TFC/CFC

Le sens et la répétition du motif peuvent augmenter la quantité de tissu nécessaire.

Arrondissez toujours la quantité de cuir à la hausse, car le rendement du cuir peut varier de 60 % à 80 % en fonction de la qualité, de la grandeur et de la forme de la peau, ainsi que de la quantité de taches et de leur emplacement.

	TFC [verges]	CFC [pi ²]
Banc, sans dossier, deux places	2,25	38
Banc, sans dossier, trois places	3,5	60

fauteuils de détente

NBAR / NBWR

Banc rectangulaire sans dossier Banqs

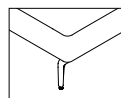
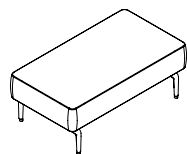

Pied en métal
(NBAR)

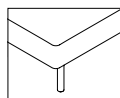

Pied en bois
(NBWR)

CARACTÉRISTIQUES

- Deux ou trois places.
- Pieds en métal (NBAR) ou en bois (NBWR).
- Module d'alimentation à montage sous siège en option, avec plaque frontale noire ou blanche.
- Entièrement assemblé.

REMARQUES

- Pour les aménagements linéaires ou perpendiculaires, les plaques de jumelage doivent être commandées séparément.

OPTIONS

Format	Module d'alimentation	Emplacement du module d'alimentation	Style de recouvrement	Recouvrement du siège	Finition peinte	Pays d'installation	Finition des pieds en métal (le cas échéant)
2 Deux places 3 Trois places	N Sans module d'alimentation W 1 prise électrique, 1 port USB-A, 1 port USB-C – blanc X 1 prise électrique, 1 port USB-A, 1 port USB-C – noir	R Droite L Gauche	S Recouvrement simple	Tissu Cuir	Foundation Mica Accent	A Canada/É.-U.	Foundation Mica Accent Finition des pieds en bois (le cas échéant) Teintures N56

COMMANDE TYPE

NBAR 2	W	R	S	E515	24	A	24
---------------	----------	----------	----------	-------------	-----------	----------	-----------

DESCRIPTION

PRIX

	Cat. 1	TFC/ Cat. 2	CFC/ Cat. 3	Cat. 4	Cat. 5	Cat. 6	Cat. 7	Cat. 8	Cat. 9	Cat. 10
Banc deux places	3314	3444	3567	3654	3727	3798	3885	3973	4060	4155
Banc trois places	4108	4305	4490	4621	4730	4836	4968	5098	5230	5372
	Cat. 11	Cat. 12	Cat. 13	Cat. 14	Cat. 15	Cat. 16	Cat. 17	Cat. 18	Cat. 19	Cat. 20
Banc deux places	4257	4358	4459	4561	4662	4764	4865	4967	5068	5170
Banc trois places	5474	5575	5677	5778	5880	5981	6083	6184	6285	6387
	Cuir LA	Cuir LB	Cuir LC	Cuir LD						
Banc deux places	4641	4855	5338	5606						
Banc trois places	6100	6422	7148	7549						

Finition Mica ou Accent :

ajouter 51

1 prise électrique, 1 port USB-A, 1 port USB-C – blanc (W) :

ajouter 926

1 prise électrique, 1 port USB-A, 1 port USB-C – noir (X) :

ajouter 928

aperçu du canapé simple banqs

Le canapé simple Banqs procure une intimité visuelle, acoustique et spatiale et est offert avec écran haut ou bas.

Canapé simple Banqs (NBAS)

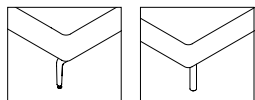

Pied en métal (NBAS)

Pied en bois (NBWS)

gamme



Écran bas, deux places (NBASL2)



Écran bas, trois places (NBASL3)



Écran moyen, deux places (NBASM2)



Écran moyen, trois places (NBASM3)



Écran haut, deux places (NBASH2)



Écran haut, trois places (NBASH3)

dimensions et exigences relatives au recouvrement

notes relatives à la construction

- Charge maximale de 300 lb par place (un canapé à deux places a une capacité de 600 lb).
- Conformité à la norme BIFMA X5.4-2020 sur les fauteuils de détente.

poids avec les pieds en métal

(avec les pieds en bois, ajouter 7 lb)

Canapé simple, écran bas, deux places	106 lb
Canapé simple, écran bas, trois places	152 lb
Canapé simple, écran moyen, deux places	121 lb
Canapé simple, écran moyen, trois places	177 lb
Canapé simple, écran haut, deux places	131 lb
Canapé simple, écran haut, trois places	189 lb

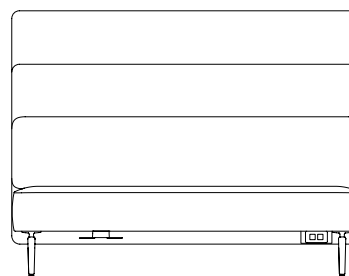
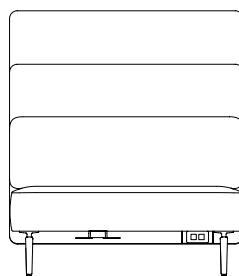
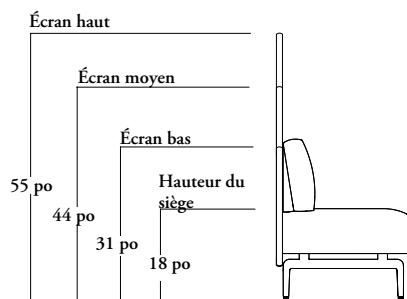
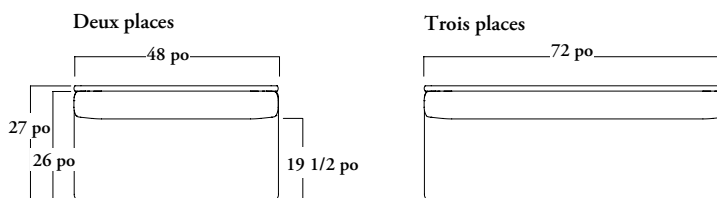

Besoins en TFC/CFC

Le sens et la répétition du motif peuvent augmenter la quantité de tissu nécessaire.

Arrondissez toujours la quantité de cuir à la hausse, car le rendement du cuir peut varier de 60 % à 80 % en fonction de la qualité, de la grandeur et de la forme de la peau, ainsi que de la quantité de taches et de leur emplacement.

	RECOUV. SIMPLE		RECOUV. TRIPLE – SIÈGE		RECOUV. TRIPLE – TRAVERSIN		RECOUV. TRIPLE – ÉCRAN	
	TFC [verges]	CFC [pi ²]	TFC [verges]	CFC [pi ²]	TFC [verges]	CFC [pi ²]	TFC [verges]	CFC [pi ²]
Écran bas, deux places	5,5	93	2,25	38	1,5	26	1,75	30
Écran bas, trois places	8,75	148	3,2	60	2	34	3,25	55
Écran moyen, deux places	6,25	105	2,25	38	1,5	26	2,5	42,5
Écran moyen, trois places	10,25	172,75	3,5	60	2	34	4,75	78,75
Écran haut, deux places	6,75	114	2,25	38	1,5	26	3	51
Écran haut, trois places	11,25	190	3,5	60	2	34	5,75	98

fauteuils de détente

NBAS / NBWS

Canapé simple Banqs

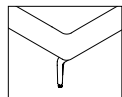
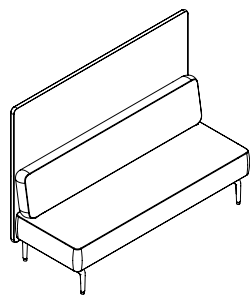

Pied en métal
(NBAS)

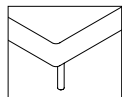

Pied en bois
(NBWS)

CARACTÉRISTIQUES

- Deux ou trois places.
- Pieds en métal (NBAS) ou en bois (NBWS).
- Recouvrement unique ou triple.
- Module d'alimentation à montage sous canapé en option, avec plaque frontale noire ou blanche.
- Comprend des douilles filetées pour le raccordement d'écrans-rallonges.
- Entièrement assemblé.

REMARQUES

- Pour les aménagements linéaires, perpendiculaires ou intercalés, les plaques et les ensembles de jumelage doivent être commandés séparément.

OPTIONS

Hauteur d'écran	Format	Module d'alimentation	Emplacement du module d'alimentation	Style de recouvrement
L Bas	2 Deux places	N Sans module d'alimentation	R Droite	S Recouvrement simple
M Moyen	3 Trois places	W 1 prise électrique, 1 port USB-A, 1 port USB-C – blanc	L Gauche	T Recouvrement triple
H Haut		X 1 prise électrique, 1 port USB-A, 1 port USB-C – noir		

COMMANDE TYPE

NBAS H	2	W	R	T
---------------	----------	----------	----------	----------

OPTIONS (SUITE)

Recouvrement du siège	Recouvrement du traversin	Recouvrement de l'écran	Finition peinte	Pays d'installation	Finition des pieds en métal (le cas échéant)
Tissu	Tissu	Tissu	Foundation	A Canada/É.-U.	Foundation
Cuir	Cuir	Cuir	Mica		Mica
			Accent		Accent
					Finition des pieds en bois (le cas échéant)
					Teintures N56

COMMANDE TYPE (SUITE)

E515	E515	E515	24	A	24
-------------	-------------	-------------	-----------	----------	-----------

Consulter la grille de prix à la page suivante.

N B A S / N B W S
Canapé simple Banqs
(suite)

DESCRIPTION

PRIX

RECOUVREMENT SIMPLE (S)

	Cat. 1	TFC/ Cat. 2	CFC/ Cat. 3	Cat. 4	Cat. 5	Cat. 6	Cat. 7	Cat. 8	Cat. 9	Cat. 10
Canapé, écran bas, deux places	4969	5298	5605	5826	6004	6183	6400	6620	6838	7076
Canapé, écran bas, trois places	6691	7303	7880	8286	8621	8954	9362	9771	10179	10624
Canapé, écran moyen, deux places	5128	5490	5832	6074	6272	6470	6713	6955	7195	7460
Canapé, écran moyen, trois places	6902	7604	8263	8728	9109	9491	9957	10425	10890	11399
Canapé, écran haut, deux places	5168	5539	5889	6136	6339	6542	6792	7039	7285	7557
Canapé, écran haut, trois places	6955	7679	8358	8838	9231	9626	10106	10587	11068	11593
	Cat. 11	Cat. 12	Cat. 13	Cat. 14	Cat. 15	Cat. 16	Cat. 17	Cat. 18	Cat. 19	Cat. 20
Canapé, écran bas, deux places	7402	7728	8054	8381	8707	9033	9359	9685	10011	10337
Canapé, écran bas, trois places	10950	11276	11602	11928	12254	12580	12906	13232	13558	13884
Canapé, écran moyen, deux places	7786	8112	8439	8765	9091	9417	9743	10069	10395	10721
Canapé, écran moyen, trois places	11725	12051	12377	12703	13029	13355	13682	14008	14334	14660
Canapé, écran haut, deux places	7883	8209	8535	8861	9187	9513	9839	10165	10491	10817
Canapé, écran haut, trois places	11919	12245	12571	12897	13223	13549	13875	14201	14527	14853
	LA	LB	LC	LD						
Canapé, écran bas, deux places	8289	8826	10034	10703						
Canapé, écran bas, trois places	12888	13890	16143	17395						
Canapé, écran moyen, deux places	8802	9396	10731	11475						
Canapé, écran moyen, trois places	13985	15130	17706	19138						
Canapé, écran haut, deux places	8930	9539	10906	11667						
Canapé, écran haut, trois places	14259	15440	18097	19574						

RECOUVREMENT TRIPLE (T)

PRIX DE BASE – RECOUV. DU SIÈGE (Additionner le prix du siège, du traversin et de l'écran pour obtenir le prix total)

	Cat. 1	TFC/ Cat. 2	CFC/ Cat. 3	Cat. 4	Cat. 5	Cat. 6	Cat. 7	Cat. 8	Cat. 9	Cat. 10
Canapé, écran bas, deux places	5053	5183	5306	5394	5467	5537	5625	5712	5800	5894
Canapé, écran bas, trois places	6774	6973	7157	7288	7396	7504	7634	7766	7896	8040
Canapé, écran moyen, deux places	5211	5342	5466	5554	5624	5696	5784	5871	5959	6054
Canapé, écran moyen, trois places	6987	7184	7369	7502	7607	7715	7846	7978	8108	8252
Canapé, écran haut, deux places	5250	5382	5505	5594	5663	5736	5824	5911	6000	6093
Canapé, écran haut, trois places	7040	7237	7423	7554	7661	7769	7900	8032	8162	8306
	Cat. 11	Cat. 12	Cat. 13	Cat. 14	Cat. 15	Cat. 16	Cat. 17	Cat. 18	Cat. 19	Cat. 20
Canapé, écran bas, deux places	6000	6104	6209	6314	6419	6525	6629	6735	6839	6945
Canapé, écran bas, trois places	8146	8250	8355	8460	8565	8670	8775	8881	8985	9091
Canapé, écran moyen, deux places	6158	6264	6368	6474	6578	6684	6789	6894	6999	7104
Canapé, écran moyen, trois places	8358	8462	8568	8672	8778	8883	8988	9093	9198	9303
Canapé, écran haut, deux places	6198	6303	6409	6513	6619	6723	6829	6933	7039	7144
Canapé, écran haut, trois places	8411	8516	8621	8726	8831	8935	9041	9147	9251	9357
	LA	LB	LC	LD						
Canapé, écran bas, deux places	6381	6595	7077	7347						
Canapé, écran bas, trois places	8768	9090	9814	10217						
Canapé, écran moyen, deux places	6538	6754	7237	7506						
Canapé, écran moyen, trois places	8980	9302	10025	10428						
Canapé, écran haut, deux places	6577	6794	7277	7546						
Canapé, écran haut, trois places	9033	9355	10078	10482						

Suite de la grille de prix à la page suivante.

NBAS / NBWS

Canapé simple Banqs (suite)

DESCRIPTION

RECOUVREMENT TRIPLE (T) (SUITE)

Canapé, deux places
Canapé, trois places

Canapé, deux places
Canapé, trois places

Canapé, deux places
Canapé, trois places

Canapé, écran bas, deux places
Canapé, écran bas, trois places
Canapé, écran moyen, deux places
Canapé, écran moyen, trois places
Canapé, écran haut, deux places
Canapé, écran haut, trois places

Canapé, écran bas, deux places
Canapé, écran bas, trois places
Canapé, écran moyen, deux places
Canapé, écran moyen, trois places
Canapé, écran haut, deux places
Canapé, écran haut, trois places

Canapé, écran bas, deux places
Canapé, écran bas, trois places
Canapé, écran moyen, deux places
Canapé, écran moyen, trois places
Canapé, écran haut, deux places
Canapé, écran haut, trois places

Finition Mica ou Accent :

1 prise électrique, 1 port USB-A, 1 port USB-C – blanc (W) :

1 prise électrique, 1 port USB-A, 1 port USB-C – noir (X) :

PRIX

RECOUVREMENT DU TRAVERSIN (Additionner le prix du siège, du traversin et de l'écran pour obtenir le prix total)

Cat. 1	TFC/ Cat. 2	CFC/ Cat. 3	Cat. 4	Cat. 5	Cat. 6	Cat. 7	Cat. 8	Cat. 9	Cat. 10
84	172	254	312	358	407	465	524	582	645
123	259	422	538	636	731	847	964	1081	1208
Cat. 11	Cat. 12	Cat. 13	Cat. 14	Cat. 15	Cat. 16	Cat. 17	Cat. 18	Cat. 19	Cat. 20
730	814	899	983	1067	1152	1237	1321	1406	1491
1292	1377	1462	1545	1630	1714	1799	1884	1969	2053
Cuir LA	Cuir LB	Cuir LC	Cuir LD						
969	1112	1435	1614						
1854	2140	2785	3142						

RECOUVREMENT DE L'ÉCRAN (Additionner le prix du siège, du traversin et de l'écran pour obtenir le prix total)

Cat. 1	TFC/ Cat. 2	CFC/ Cat. 3	Cat. 4	Cat. 5	Cat. 6	Cat. 7	Cat. 8	Cat. 9	Cat. 10
84	195	297	371	430	490	561	636	708	788
123	325	552	711	843	973	1136	1295	1453	1629
84	229	364	461	538	618	715	812	907	1012
123	412	719	938	1117	1296	1515	1734	1952	2190
84	237	382	483	566	651	754	855	956	1067
123	434	762	995	1186	1377	1611	1844	2078	2330
Cat. 11	Cat. 12	Cat. 13	Cat. 14	Cat. 15	Cat. 16	Cat. 17	Cat. 18	Cat. 19	Cat. 20
923	1060	1197	1333	1470	1607	1742	1879	2015	2152
1766	1902	2038	2175	2311	2448	2584	2720	2857	2994
1148	1285	1421	1558	1695	1830	1967	2103	2240	2377
2327	2464	2600	2736	2873	3009	3146	3282	3419	3555
1204	1341	1477	1614	1749	1886	2023	2159	2296	2433
2467	2603	2740	2877	3013	3149	3286	3422	3559	3695
LA	LB	LC	LD						
1190	1371	1772	1998						
2520	2913	3798	4290						
1544	1781	2313	2609						
3403	3941	5147	5819						
1632	1884	2448	2761						
3624	4198	5483	6201						

ajouter 51

ajouter 926

ajouter 928

aperçu des canapés dos à dos banqs

Les canapés dos à dos Banqs procurent divers degrés d'intimité visuelle, acoustique et spatiale grâce à leurs trois hauteurs d'écran. Ils s'utilisent seuls ou se combinent à d'autres produits Banqs pour créer des aménagements linéaires ou perpendiculaires dans tout type d'environnement.

Canapés dos à dos Banqs (NBAB)



gamme



dimensions et exigences relatives au recouvrement

notes relatives à la construction

- Charge maximale de 300 lb par place (un canapé à deux places a une capacité de 600 lb).
- Conformité à la norme BIFMA X5.4-2020 sur les fauteuils de détente.

pois avec les pieds en métal

(avec les pieds en bois, ajouter 14 lb)

Canapés dos à dos, écran bas, deux places	184 lb
Canapés dos à dos, écran bas, trois places	262 lb
Canapés dos à dos, écran moyen, deux places	199 lb
Canapés dos à dos, écran moyen, trois places	287 lb
Canapés dos à dos, écran haut, deux places	209 lb
Canapés dos à dos, écran haut, trois places	300 lb

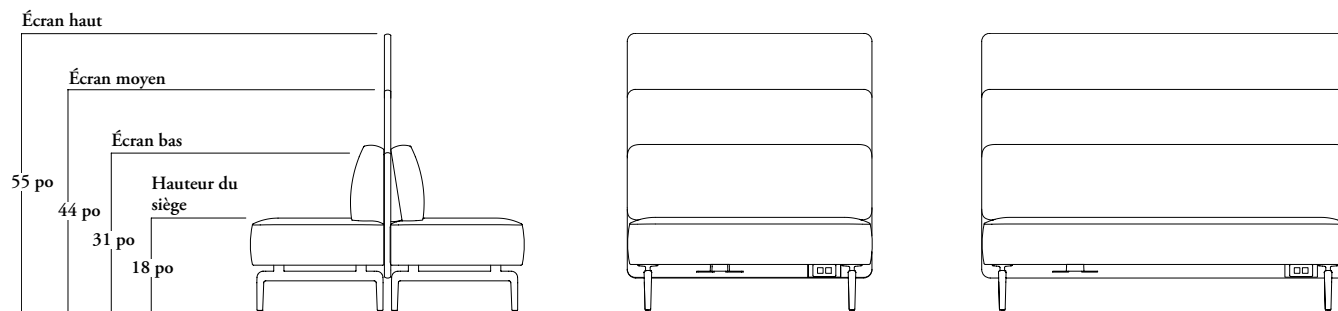
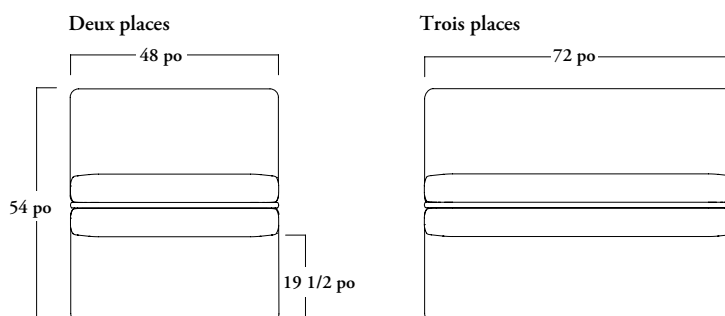

Besoins en TFC/CFC

Le sens et la répétition du motif peuvent augmenter la quantité de tissu nécessaire.

Arrondissez toujours la quantité de cuir à la hausse, car le rendement du cuir peut varier de 60 % à 80 % en fonction de la qualité, de la grandeur et de la forme de la peau, ainsi que de la quantité de taches et de leur emplacement.

	RECOUV. SIMPLE		RECOUV. TRIPLE – SIÈGE		RECOUV. TRIPLE – TRAVERSIN		RECOUV. TRIPLE – ÉCRAN	
	TFC [verges]	CFC [pi²]	TFC [verges]	CFC [pi²]	TFC [verges]	CFC [pi²]	TFC [verges]	CFC [pi²]
Écran bas, deux places	9,25	157	4,5	76	3	51	1,75	30
Écran bas, trois places	14,25	241	7	119	4	68	3,25	55
Écran moyen, deux places	10	169,13	4,5	76	3	50,63	2,5	42,5
Écran moyen, trois places	15,63	264,34	7	118,13	4	67,5	4,63	78,71
Écran haut, deux places	10,5	178	4,5	76	3	51	3	51
Écran haut, trois places	16,75	283	7	119	4	68	5,75	98

fauteuils de détente

N B A B / N B W B

Canapés dos à dos Banqs

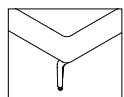
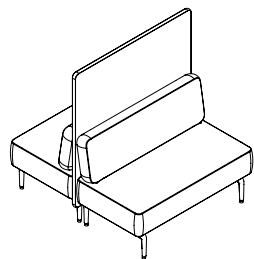

Pied en métal
(NBAB)

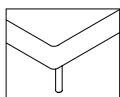

Pied en bois
(NBWB)

CARACTÉRISTIQUES

- Deux ou trois places.
- Pieds en métal (NBAB) ou en bois (NBWB).
- Recouvrement unique ou triple.
- Module d'alimentation à montage sous canapé en option, avec plaque frontale noire ou blanche.
- Comprend des douilles filetées pour le raccordement d'écrans-rallonges.

REMARQUES

- Produit livré en deux sous-ensembles à assembler sur place.
- Pour les aménagements linéaires, perpendiculaires ou intercalés, les plaques de jumelage doivent être commandées séparément.

OPTIONS

Hauteur d'écran	Format	Module d'alimentation	Emplacement du module d'alimentation	Style de recouvrement
L Bas	2 Deux places (illustré)	N Sans module d'alimentation	R Droite	S Recouvrement simple
M Moyen	3 Trois places	W 1 prise électrique, 1 port USB-A, 1 port USB-C – blanc	L Gauche	T Recouvrement triple
H Haut		X 1 prise électrique, 1 port USB-A, 1 port USB-C – noir	M Droite et gauche	

COMMANDE TYPE

NBAB H	2	W	R	S
---------------	----------	----------	----------	----------

OPTIONS (SUITE)

Recouvrement du siège	Recouvrement du traversin	Recouvrement de l'écran	Finition peinte	Pays d'installation	Finition des pieds en métal (le cas échéant)
Tissu	Tissu	Tissu	Foundation	A Canada/É.-U.	Foundation
Cuir	Cuir	Cuir	Mica		Mica
			Accent		Accent
					Finition des pieds en bois (le cas échéant)
					Teintures N56

COMMANDE TYPE (SUITE)

E515	E515	E515	24	A	24
-------------	-------------	-------------	-----------	----------	-----------

Consulter la grille de prix à la page suivante.

NBAB / NBWB Canapés dos à dos Banqs (suite)

DESCRIPTION

PRIX

	RECOUVREMENT SIMPLE (S)									
	Cat. 1	TFC/ Cat. 2	CFC/ Cat. 3	Cat. 4	Cat. 5	Cat. 6	Cat. 7	Cat. 8	Cat. 9	Cat. 10
Canapé, écran bas, deux places	9143	9799	10416	10814	11136	11458	11852	12246	12638	13069
Canapé, écran bas, trois places	11793	13016	14045	14775	15370	15966	16695	17424	18153	18947
Canapé, écran moyen, deux places	9249	9853	10420	10845	11195	11545	11975	12403	12831	13299
Canapé, écran moyen, trois places	11898	13018	14143	14941	15594	16249	17047	17847	18644	19516
Canapé, écran haut, deux places	9275	9866	10421	10852	11210	11568	12005	12442	12878	13357
Canapé, écran haut, trois places	11925	13018	14167	14984	15651	16319	17136	17952	18766	19657
	Cat. 11	Cat. 12	Cat. 13	Cat. 14	Cat. 15	Cat. 16	Cat. 17	Cat. 18	Cat. 19	Cat. 20
Canapé, écran bas, deux places	13639	14210	14782	15353	15924	16495	17066	17638	18209	18780
Canapé, écran bas, trois places	19519	20090	20662	21233	21803	22375	22946	23517	24089	24659
Canapé, écran moyen, deux places	13870	14442	15013	15583	16154	16726	17297	17869	18439	19010
Canapé, écran moyen, trois places	20087	20658	21229	21800	22372	22942	23513	24085	24656	25228
Canapé, écran haut, deux places	13928	14499	15071	15641	16212	16784	17355	17927	18497	19068
Canapé, écran haut, trois places	20229	20800	21372	21943	22513	23085	23656	24228	24798	25369
	Cuir LA	Cuir LB	Cuir LC	Cuir LD						
Canapé, écran bas, deux places	15251	16218	18389	19597						
Canapé, écran bas, trois places	22990	24778	28803	31039						
Canapé, écran moyen, deux places	15674	16727	19092	20409						
Canapé, écran moyen, trois places	23945	25906	30315	32768						
Canapé, écran haut, deux places	15781	16854	19269	20612						
Canapé, écran haut, trois places	24184	26187	30694	33199						
	RECOUVREMENT TRIPLE (T)									
	PRIX DE BASE – RECOUV. DU SIÈGE (Additionner le prix du siège, du traversin et de l'écran pour obtenir le prix total)									
	Cat. 1	TFC/ Cat. 2	CFC/ Cat. 3	Cat. 4	Cat. 5	Cat. 6	Cat. 7	Cat. 8	Cat. 9	Cat. 10
Canapé, écran bas, deux places	9225	9488	9736	9910	10051	10195	10370	10546	10721	10870
Canapé, écran bas, trois places	11875	12270	12638	12902	13115	13332	13594	13855	14117	14267
Canapé, écran moyen, deux places	9332	9594	9840	10015	10159	10302	10477	10652	10827	10977
Canapé, écran moyen, trois places	11983	12375	12746	13008	13222	13436	13698	13962	14224	14374
Canapé, écran haut, deux places	9359	9621	9867	10042	10186	10329	10504	10679	10854	11004
Canapé, écran haut, trois places	12009	12402	12773	13035	13248	13463	13725	13988	14251	14400
	Cat. 11	Cat. 12	Cat. 13	Cat. 14	Cat. 15	Cat. 16	Cat. 17	Cat. 18	Cat. 19	Cat. 20
Canapé, écran bas, deux places	11068	11264	11461	11658	11854	12051	12248	12446	12642	12839
Canapé, écran bas, trois places	14464	14661	14857	15054	15252	15449	15645	15842	16039	16235
Canapé, écran moyen, deux places	11173	11370	11568	11764	11961	12158	12354	12551	12748	12946
Canapé, écran moyen, trois places	14571	14767	14964	15161	15357	15554	15752	15949	16146	16343
Canapé, écran haut, deux places	11200	11397	11594	11790	11987	12185	12381	12578	12775	12972
Canapé, écran haut, trois places	14597	14793	14991	15188	15384	15581	15778	15976	16173	16370
	Cuir LA	Cuir LB	Cuir LC	Cuir LD						
Canapé, écran bas, deux places	11882	12310	13277	13813						
Canapé, écran bas, trois places	15858	16502	17953	18758						
Canapé, écran moyen, deux places	11987	12417	13383	13920						
Canapé, écran moyen, trois places	15965	16609	18058	18865						
Canapé, écran haut, deux places	12014	12444	13408	13947						
Canapé, écran haut, trois places	15992	16636	18084	18891						

Suite de la grille de prix à la page suivante.

N B A B / N B W B Canapés dos à dos Banqs (suite)

DESCRIPTION

PRIX

RECOUVREMENT TRIPLE (T) (SUITE)										
RECOUVREMENT DU TRAVERSIN (Additionner le prix du siège, du traversin et de l'écran pour obtenir le prix total)										
Cat. 1	TFC/ Cat. 2	CFC/ Cat. 3	Cat. 4	Cat. 5	Cat. 6	Cat. 7	Cat. 8	Cat. 9	Cat. 10	
Canapé, deux places	168	259	422	538	636	731	847	964	1081	1208
Canapé, trois places	246	434	762	995	1186	1377	1611	1844	2078	2330
Cat. 11	Cat. 12	Cat. 13	Cat. 14	Cat. 15	Cat. 16	Cat. 17	Cat. 18	Cat. 19	Cat. 20	
Canapé, deux places	1376	1543	1711	1879	2046	2214	2383	2551	2718	2886
Canapé, trois places	2499	2667	2834	3002	3170	3337	3506	3674	3841	4009
Cuir LA	Cuir LB	Cuir LC	Cuir LD							
Canapé, deux places	1854	2140	2785	3142						
Canapé, trois places	3624	4198	5483	6201						
RECOUVREMENT DE L'ÉCRAN (Additionner le prix du siège, du traversin et de l'écran pour obtenir le prix total)										
Cat. 1	TFC/ Cat. 2	CFC/ Cat. 3	Cat. 4	Cat. 5	Cat. 6	Cat. 7	Cat. 8	Cat. 9	Cat. 10	
Canapé, écran bas, deux places	168	237	382	483	566	651	754	855	956	1067
Canapé, écran bas, trois places	246	434	762	995	1186	1377	1611	1844	2078	2330
Canapé, écran moyen, deux places	168	289	481	619	731	843	980	1118	1254	1405
Canapé, écran moyen, trois places	246	537	966	1268	1516	1764	2067	2372	2674	3004
Canapé, écran haut, deux places	168	302	507	653	771	891	1037	1183	1328	1489
Canapé, écran haut, trois places	246	564	1017	1336	1598	1861	2182	2503	2823	3174
Cat. 11	Cat. 12	Cat. 13	Cat. 14	Cat. 15	Cat. 16	Cat. 17	Cat. 18	Cat. 19	Cat. 20	
Canapé, écran bas, deux places	1418	1768	2118	2468	2819	3169	3518	3869	4219	4569
Canapé, écran bas, trois places	2681	3031	3381	3732	4082	4431	4782	5132	5482	5832
Canapé, écran moyen, deux places	1755	2104	2455	2805	3155	3506	3856	4206	4556	4907
Canapé, écran moyen, trois places	3355	3705	4055	4406	3547	5105	5455	5806	6156	6506
Canapé, écran haut, deux places	1839	2189	2539	2890	3240	3590	3941	4291	4641	4990
Canapé, écran haut, trois places	3524	3874	4224	4574	4924	5275	5625	5975	6325	6676
Cuir LA	Cuir LB	Cuir LC	Cuir LD							
Canapé, écran bas, deux places	1632	1884	2448	2761						
Canapé, écran bas, trois places	3624	4198	5483	6201						
Canapé, écran moyen, deux places	2163	2500	3257	3678						
Canapé, écran moyen, trois places	4685	5430	7104	8035						
Canapé, écran haut, deux places	2297	2654	3458	3908						
Canapé, écran haut, trois places	4951	5739	7510	8494						

Finition Mica ou Accent :

ajouter 100

1 prise électrique, 1 port USB-A, 1 port USB-C :

ajouter 929

aperçu du canapé de coin en alcôve banqs

Le canapé de coin en alcôve Banqs procure divers degrés d'intimité visuelle, acoustique et spatiale grâce à ses trois hauteurs d'écran.

Il s'utilise seul ou se combine à d'autres canapés Banqs pour créer des aménagements linéaires ou perpendiculaires dans tout type d'environnement.

Canapé de coin en alcôve Banqs (NBAC)



gamme



dimensions et exigences relatives au recouvrement

notes relatives à la construction

- Charge maximale de 300 lb par place (un canapé à deux places a une capacité de 600 lb).
- Conformité à la norme BIFMA X5.4-2020 sur les fauteuils de détente.

poids avec les pieds en métal

(avec les pieds en bois, ajouter 7 lb)

Canapé de coin en alcôve, écran bas, deux places	131 lb
Canapé de coin en alcôve, écran bas, trois places	178 lb
Canapé de coin en alcôve, écran moyen, deux places	154 lb
Canapé de coin en alcôve, écran bas, trois places	211 lb
Canapé de coin en alcôve, écran haut, deux places	170 lb
Canapé de coin en alcôve, écran haut, trois places	229 lb

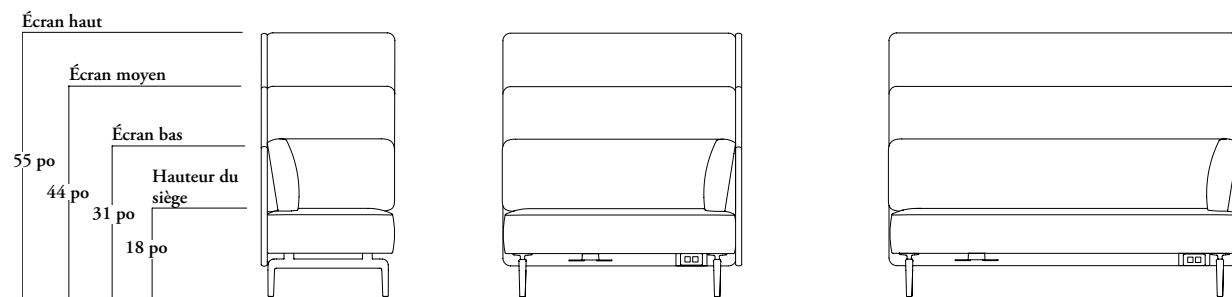
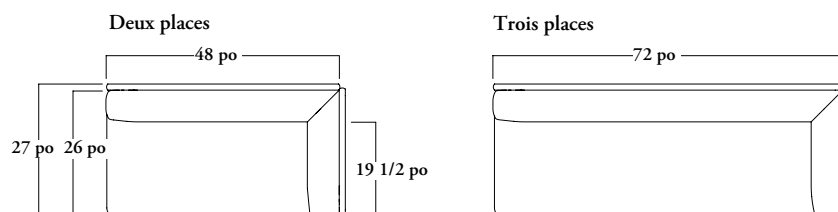

Besoins en TFC/CFC

Le sens et la répétition du motif peuvent augmenter la quantité de tissu nécessaire.

Arrondissez toujours la quantité de cuir à la hausse, car le rendement du cuir peut varier de 60 % à 80 % en fonction de la qualité, de la grandeur et de la forme de la peau, ainsi que de la quantité de taches et de leur emplacement.

	RECOUV. SIMPLE		RECOUV. TRIPLE – SIÈGE		RECOUV. TRIPLE – TRAVERSIN		RECOUV. TRIPLE – ÉCRAN	
	TFC [verges]	CFC [pi²]	TFC [verges]	CFC [pi²]	TFC [verges]	CFC [pi²]	TFC [verges]	CFC [pi²]
Écran bas, deux places	7 1/2	127	2 1/4	38	1 3/4	30	3 1/2	60
Écran bas, trois places	10 3/4	182	3 1/2	60	2 1/4	38	5	85
Écran moyen, deux places	9	152,5	2,25	38	1,75	30	5	85
Écran moyen, trois places	12,75	216	3,5	60	2,25	38	7	119
Écran haut, deux places	10	169	2 1/4	38	1 3/4	30	6	102
Écran haut, trois places	14 1/2	245	3 1/2	60	2 1/4	38	8 3/4	148

N B A C / N B W C

Canapé de coin en alcôve Banqs

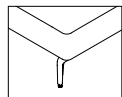
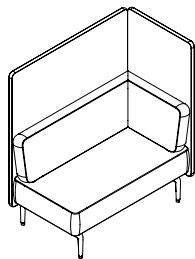

Pied en métal
(NBAC)

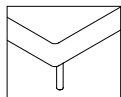

Pied en bois
(NBWC)

CARACTÉRISTIQUES

- Deux ou trois places.
- Pieds en métal (NBAC) ou en bois (NBWC).
- Recouvrement unique ou triple.
- Module d'alimentation à montage sous canapé en option, avec plaque frontale noire ou blanche.
- Comprend des douilles filetées pour le raccordement d'écrans-rallonges.
- Entièrement assemblé.

REMARQUES

- Pour les aménagements linéaires, perpendiculaires ou intercalés, les plaques de jumelage doivent être commandées séparément.

OPTIONS

Hauteur d'écran	Format	Orientation	Module d'alimentation	Emplacement du module d'alimentation	Style de recouvrement
L Bas	2 Deux places (illustré)	L Gauche (illustré)	N Sans module d'alimentation	R Droite	S Recouvrement simple
M Moyen	3 Trois places	R Droite	W 1 prise électrique, 1 port USB-A, 1 port USB-C – blanc	L Gauche	T Recouvrement triple
H Haut			X 1 prise électrique, 1 port USB-A, 1 port USB-C – noir		

COMMANDE TYPE

NBAC L	2	L	W	R	T
---------------	----------	----------	----------	----------	----------

OPTIONS (SUITE)

Recouvrement du siège	Recouvrement du traversin	Recouvrement de l'écran	Finition peinte	Finition des pieds en métal (le cas échéant)
Tissu	Tissu	Tissu	Foundation	Foundation
Cuir	Cuir	Cuir	Mica Accent	Mica Accent
				Finition des pieds en bois (le cas échéant)
				Teintures N56

COMMANDE TYPE (SUITE)

E515	E515	E515	24	24
-------------	-------------	-------------	-----------	-----------

Consulter la grille de prix à la page suivante.

NBAC / NBWC

Canapé de coin en alcôve Banqs (suite)

DESCRIPTION

PRIX

RECOUVREMENT SIMPLE (S)

	Cat. 1	TFC/ Cat. 2	CFC/ Cat. 3	Cat. 4	Cat. 5	Cat. 6	Cat. 7	Cat. 8	Cat. 9	Cat. 10
Canapé, écran bas, deux places	5996	6499	6973	7307	7581	7857	8191	8527	8861	9227
Canapé, écran bas, trois places	7717	8505	9245	9770	10198	10628	11153	11679	12201	12775
Canapé, écran moyen, deux places	6182	6755	7294	7676	7988	8301	8681	9064	9446	9862
Canapé, écran moyen, trois places	7956	8866	9721	10329	10823	11319	11927	12534	13138	13801
Canapé, écran haut, deux places	6228	6820	7373	7767	8090	8412	8804	9198	9592	10020
Canapé, écran bas, trois places	8016	8956	9840	10468	10981	11492	12121	12747	13372	14056

	Cat. 11	Cat. 12	Cat. 13	Cat. 14	Cat. 15	Cat. 16	Cat. 17	Cat. 18	Cat. 19	Cat. 20
Canapé, écran bas, deux places	9679	10130	10582	11034	11485	11936	12389	12840	13291	13744
Canapé, écran bas, trois places	13226	13678	14130	14581	15032	15485	15936	16387	16840	17291
Canapé, écran moyen, deux places	10314	10766	11217	11668	12121	12572	13023	13476	13927	14378
Canapé, écran moyen, trois places	14252	14703	15155	15607	16058	16510	16962	17413	17865	18316
Canapé, écran haut, deux places	10472	10924	11375	11827	12279	12730	13182	13633	14085	14537
Canapé, écran bas, trois places	14508	14959	15411	15863	16314	16765	17218	17669	18120	18573

	Cuir LA	Cuir LB	Cuir LC	Cuir LD
Canapé, écran bas, deux places	11086	11909	13760	14788
Canapé, écran bas, trois places	15686	16971	19871	21479
Canapé, écran moyen, deux places	12470	12917	15025	16197
Canapé, écran moyen, trois places	17866	18650	21999	23859
Canapé, écran haut, deux places	12202	13168	15342	16550
Canapé, écran bas, trois places	17531	19072	22532	24454

RECOUVREMENT TRIPLE (T)

PRIX DE BASE – RECOUV. DU SIÈGE (Additionner le prix du siège, du traversin et de l'écran pour obtenir le prix total)

	Cat. 1	TFC/ Cat. 2	CFC/ Cat. 3	Cat. 4	Cat. 5	Cat. 6	Cat. 7	Cat. 8	Cat. 9	Cat. 10
Canapé, écran bas, deux places	6078	6211	6334	6421	6493	6564	6651	6740	6827	6922
Canapé, écran bas, trois places	7802	7999	8185	8315	8423	8531	8662	8794	8924	9068
Canapé, écran moyen, deux places	6078	6211	6334	6421	6493	6564	6651	6740	6827	6922
Canapé, écran moyen, trois places	7802	7999	8185	8315	8423	8531	8662	8794	8924	9068
Canapé, écran haut, deux places	6310	6443	6566	6653	6723	6796	6883	6972	7059	7154
Canapé, écran bas, trois places	8099	8297	8483	8614	8721	8829	8959	9092	9222	9365

	Cat. 11	Cat. 12	Cat. 13	Cat. 14	Cat. 15	Cat. 16	Cat. 17	Cat. 18	Cat. 19	Cat. 20
Canapé, écran bas, deux places	7027	7132	7237	7342	7447	7552	7657	7763	7867	7973
Canapé, écran bas, trois places	9172	9278	9383	9488	9593	9698	9803	9908	10013	10119
Canapé, écran moyen, deux places	7027	7132	7237	7342	7447	7552	7657	7763	7867	7973
Canapé, écran moyen, trois places	9172	9278	9383	9488	9593	9698	9803	9908	10013	10119
Canapé, écran haut, deux places	7258	7364	7469	7574	7679	7784	7889	7994	8099	8205
Canapé, écran bas, trois places	9470	9575	9680	9785	9890	9995	10100	10205	10310	10416

	Cuir LA	Cuir LB	Cuir LC	Cuir LD
Canapé, écran bas, deux places	7407	7622	8105	8373
Canapé, écran bas, trois places	9795	10116	10841	11244
Canapé, écran moyen, deux places	7407	7622	8105	8373
Canapé, écran moyen, trois places	9795	10116	10841	11244
Canapé, écran haut, deux places	7637	7854	8337	8605
Canapé, écran bas, trois places	10093	10416	11138	11542

Suite de la grille de prix à la page suivante

N B A C / N B W C

Canapé de coin en alcôve Banqs (suite)

RECOUVREMENT TRIPLE (T) (SUITE)

RECOUVREMENT DU TRAVERSIN (Additionner le prix du siège, du traversin et de l'écran pour obtenir le prix total)

	Cat. 1	TFC/ Cat. 2	CFC/ Cat. 3	Cat. 4	Cat. 5	Cat. 6	Cat. 7	Cat. 8	Cat. 9	Cat. 10
Canapé, deux places	84	237	382	483	566	651	754	855	956	1067
Canapé, trois places	123	325	552	711	843	973	1136	1295	1453	1629

	Cat. 11	Cat. 12	Cat. 13	Cat. 14	Cat. 15	Cat. 16	Cat. 17	Cat. 18	Cat. 19	Cat. 20
Canapé, deux places	1194	1319	1444	1569	1696	1821	1946	2072	2198	2323
Canapé, trois places	1755	1880	2006	2131	2257	2383	2508	2633	2760	2885

	Cuir LA	Cuir LB	Cuir LC	Cuir LD
Canapé, deux places	1632	1884	2448	2761
Canapé, trois places	2520	2913	3798	4290

RECOUVREMENT DE L'ÉCRAN (Additionner le prix du siège, du traversin et de l'écran pour obtenir le prix total)

	Cat. 1	TFC/ Cat. 2	CFC/ Cat. 3	Cat. 4	Cat. 5	Cat. 6	Cat. 7	Cat. 8	Cat. 9	Cat. 10
Canapé, écran bas, deux places	84	302	507	653	771	891	1037	1183	1328	1489
Canapé, écran bas, trois places	123	434	762	995	1186	1377	1611	1844	2078	2330
Canapé, écran moyen, deux places	84	372	382	483	566	651	754	855	956	1067
Canapé, écran moyen, trois places	123	557	552	711	843	973	1136	1295	1453	1629
Canapé, écran haut, deux places	84	389	677	882	1049	1215	1419	1623	1827	2051
Canapé, écran bas, trois places	123	587	1060	1394	1670	1944	2278	2615	2949	3316

	Cat. 11	Cat. 12	Cat. 13	Cat. 14	Cat. 15	Cat. 16	Cat. 17	Cat. 18	Cat. 19	Cat. 20
Canapé, écran bas, deux places	1710	1931	2152	2373	2594	2815	3036	3257	3478	3699
Canapé, écran bas, trois places	2552	2772	2994	3214	3436	3656	398	4098	4320	4540
Canapé, écran moyen, deux places	2159	2380	2601	2822	3043	3264	3485	3706	3927	4148
Canapé, écran moyen, trois places	3340	3561	3782	4003	4224	4445	4666	4887	5107	5329
Canapé, écran haut, deux places	2271	2493	2713	2935	3155	3377	3597	3819	4039	4261
Canapé, écran bas, trois places	3537	3758	3979	4200	4421	4642	4863	5084	5305	5526

	Cuir LA	Cuir LB	Cuir LC	Cuir LD
Canapé, écran bas, deux places	2297	2654	3458	3908
Canapé, écran bas, trois places	3624	4198	5483	6201
Canapé, écran moyen, deux places	3004	3477	4539	5131
Canapé, écran moyen, trois places	4864	5638	7375	8340
Canapé, écran haut, deux places	3181	3682	4809	5437
Canapé, écran bas, trois places	5175	5998	7850	8875

Finition Mica ou Accent :

ajouter 51

1 prise électrique, 1 port USB-A, 1 port USB-C :

ajouter 929

aperçu du canapé complet en alcôve Banqs

Le canapé complet en alcôve Banqs procure divers degrés d'intimité visuelle, acoustique et spatiale grâce à ses trois hauteurs d'écran.

S'utilisant seul, le canapé moyen se combine à d'autres produits Banqs, comme des bancs ou des canapés simples, pour créer des aménagements linéaires ou perpendiculaires dans tout type d'environnement.

Canapé complet en alcôve Banqs (NBAF)

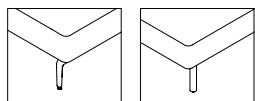

Pied en métal (NBAF)

Pied en bois (NBWF)

gamme



Écran bas, petit (NBAFLS)



Écran bas, moyen (NBAFLM)



Écran moyen, petit (NBAFMS)



Écran moyen, moyen (NBAFMM)



Écran haut, petit (NBAFHS)



Écran haut, moyen (NBAFHM)

dimensions et exigences relatives au recouvrement

notes relatives à la construction

- Charge maximale de 300 lb par place (un canapé à deux places a une capacité de 600 lb).
- Conformité à la norme BIFMA X5.4-2020 sur les fauteuils de détente.

poids avec les pieds en métal

(avec les pieds en bois, ajouter 7 lb)

Canapé complet en alcôve, écran bas, petit	157 lb
Canapé complet en alcôve, écran bas, moyen	203 lb
Canapé complet en alcôve, écran moyen, petit	188 lb
Canapé complet en alcôve, écran moyen, moyen	244 lb
Canapé complet en alcôve, écran haut, petit	210 lb
Canapé complet en alcôve, écran haut, moyen	268 lb

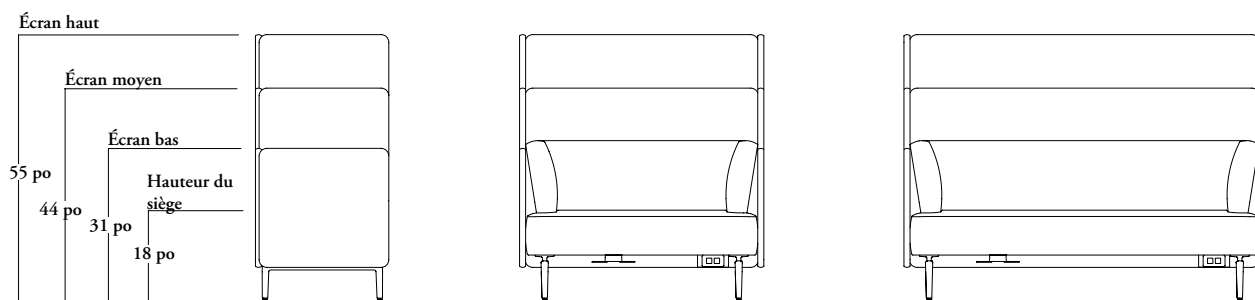
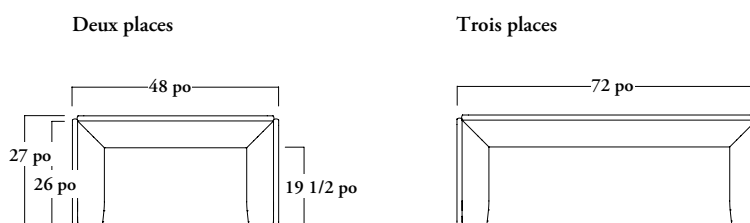

Besoins en TFC/CFC

Le sens et la répétition du motif peuvent augmenter la quantité de tissu nécessaire.

Arrondissez toujours la quantité de cuir à la hausse, car le rendement du cuir peut varier de 60 % à 80 % en fonction de la qualité, de la grandeur et de la forme de la peau, ainsi que de la quantité de taches et de leur emplacement.

	RECOUV. SIMPLE		RECOUV. TRIPLE – SIÈGE		RECOUV. TRIPLE – TRAVERSIN		RECOUV. TRIPLE – ÉCRAN	
	TFC [verges]	CFC [pi ²]	TFC [verges]	CFC [pi ²]	TFC [verges]	CFC [pi ²]	TFC [verges]	CFC [pi ²]
Écran bas, petit	9,75	165	2,25	38	2,25	38	5,25	89
Écran bas, moyen	13	220	3,5	60	2,75	47	6,75	114
Écran moyen, petit	11,5	194,5	2,25	38	2,25	38	7	119
Écran moyen, moyen	15,25	258,5	3,5	60	2,75	47	9,5	161,5
Écran haut, petit	13,5	228	2,25	38	2,25	38	9	152
Écran haut, moyen	18	304	3,5	60	2,75	47	11,75	199

fauteuils de détente

NBAF / NBWF

Canapé complet en alcôve Banqs

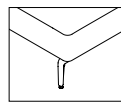
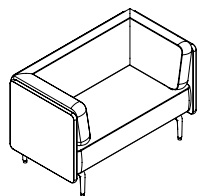

Pied en métal
(NBAF)

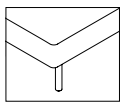

Pied en bois
(NBWF)

REMARQUES

- Deux ou trois places.
- Pieds en métal (NBAF) ou en bois (NBWF).
- Recouvrement unique ou triple.
- Module d'alimentation à montage sous canapé en option, avec plaque frontale noire ou blanche.
- Comprend des douilles filetées pour le raccordement d'écrans-rallonges.
- Entièrement assemblé.

REMARQUES

- Pour les aménagements linéaires, perpendiculaires ou intercalés, les plaques de jumelage doivent être commandées séparément.

OPTIONS

Hauteur d'écran	Format	Module d'alimentation	Emplacement du module d'alimentation	Style de recouvrement
L Bas (illustré)	S Petit (illustré)	N Sans module d'alimentation	R Droite	S Recouvrement simple
M Moyen	M Moyen	W 1 prise électrique, 1 port USB-A, 1 port USB-C – blanc	L Gauche	T Recouvrement triple
H Haut		X 1 prise électrique, 1 port USB-A, 1 port USB-C – noir		

COMMANDE TYPE

NBAF L	M	U	R	T
---------------	----------	----------	----------	----------

OPTIONS (SUITE)

Recouvrement du siège	Recouvrement du traversin	Recouvrement de l'écran	Finition peinte	Pays d'installation	Finition des pieds en métal (le cas échéant)
Tissu	Tissu	Tissu	Foundation	A Canada/É.-U.	Foundation
Cuir	Cuir	Cuir	Mica		Mica
			Accent		Accent
					Finition des pieds en bois (le cas échéant)
					Teintures N56

COMMANDE TYPE (SUITE)

E515	E515	E515	24	A	24
-------------	-------------	-------------	-----------	----------	-----------

Consulter la grille de prix à la page suivante.

N B A F / N B W F
Canapé complet en alcôve Banqs
(suite)

DESCRIPTION	PRIX									
RECOUVREMENT SIMPLE (S)										
	Cat. 1	TFC/ Cat. 2	CFC/ Cat. 3	Cat. 4	Cat. 5	Cat. 6	Cat. 7	Cat. 8	Cat. 9	Cat. 10
Canapé, écran bas, petit	7023	7701	8338	8790	9159	9531	9982	10432	10885	11377
Canapé, écran bas, petit	8745	9708	10609	11252	11776	12302	12942	13584	14225	14926
Canapé, écran moyen, petit	7235	8018	8753	9277	9702	10129	10651	11173	11694	12264
Canapé, écran moyen, moyen	9010	10130	11182	11928	12538	13149	13896	14642	15386	16203
Canapé, écran haut, petit	7287	8097	8858	9397	9838	10279	10818	11359	11897	12485
Canapé, écran haut, moyen	9076	10237	11326	12098	12729	13362	14133	14906	15677	16522
	Cat. 11	Cat. 12	Cat. 13	Cat. 14	Cat. 15	Cat. 16	Cat. 17	Cat. 18	Cat. 19	Cat. 20
Canapé, écran bas, petit	11956	12535	13113	13691	14269	14848	15427	16005	16583	17162
Canapé, écran bas, petit	15503	16082	16661	17239	17818	18396	18974	19553	20132	20709
Canapé, écran moyen, petit	12842	13421	13999	14578	15157	15734	16313	16892	17470	18048
Canapé, écran moyen, moyen	16782	17359	17938	18517	19095	19674	20252	20830	21409	21988
Canapé, écran haut, petit	13064	13642	14220	14798	15377	15956	16533	17112	17691	18269
Canapé, écran haut, moyen	17101	17678	18257	18836	19414	19993	20570	21149	21728	22306
	Cuir LA	Cuir LB	Cuir LC	Cuir LD						
Canapé, écran bas, petit	13884	14992	17488	18873						
Canapé, écran bas, petit	18482	20055	23597	25564						
Canapé, écran moyen, petit	15779	17112	19321	20921						
Canapé, écran moyen, moyen	21175	23082	26294	28582						
Canapé, écran haut, petit	15476	16800	19779	21433						
Canapé, écran haut, moyen	20805	22701	26968	29338						
RECOUVREMENT TRIPLE (T)										
PRIX DE BASE – RECOUV. DU SIÈGE (Additionner le prix du siège, du traversin et de l'écran pour obtenir le prix total)										
	Cat. 1	TFC/ Cat. 2	CFC/ Cat. 3	Cat. 4	Cat. 5	Cat. 6	Cat. 7	Cat. 8	Cat. 9	Cat. 10
Canapé, écran bas, petit	7105	7237	7360	7448	7519	7591	7679	7766	7854	7948
Canapé, écran bas, petit	8829	9026	9212	9341	9451	9558	9688	9818	9950	10094
Canapé, écran moyen, petit	7317	7450	7572	7659	7730	7803	7890	7978	8065	8161
Canapé, écran moyen, moyen	9093	9290	9476	9608	9715	9822	9953	10084	10215	10359
Canapé, écran haut, petit	7371	7503	7626	7713	7784	7857	7944	8032	8119	8214
Canapé, écran haut, moyen	9159	9358	9542	9674	9781	9889	10019	10151	10281	10425
	Cat. 11	Cat. 12	Cat. 13	Cat. 14	Cat. 15	Cat. 16	Cat. 17	Cat. 18	Cat. 19	Cat. 20
Canapé, écran bas, petit	8053	8158	8264	8368	8474	8578	8684	8788	8894	8999
Canapé, écran bas, petit	10199	10304	10409	10514	10620	10724	10830	10934	11040	11144
Canapé, écran moyen, petit	8266	8371	8476	8581	8686	8790	8896	9002	9106	9212
Canapé, écran moyen, moyen	10463	10569	10673	10779	10884	10989	11094	11199	11304	11409
Canapé, écran haut, petit	8318	8424	8529	8634	8739	8844	8949	9054	9159	9265
Canapé, écran haut, moyen	10530	10635	10740	10845	10950	11055	11160	11265	11370	11476
	Cuir LA	Cuir LB	Cuir LC	Cuir LD						
Canapé, écran bas, petit	8433	8649	9132	9401						
Canapé, écran bas, petit	10822	11142	11868	12272						
Canapé, écran moyen, petit	8645	8861	9344	9612						
Canapé, écran moyen, moyen	11086	11409	12132	12536						
Canapé, écran haut, petit	8698	8915	9397	9665						
Canapé, écran haut, moyen	11153	11476	12199	12602						

Suite de la grille de prix à la page suivante

NBAF / NBWF

Canapé complet en alcôve Banqs (suite)

DESCRIPTION

PRIX

RECOUVREMENT DU TRAVERSIN (Additionner le prix du siège, du traversin et de l'écran pour obtenir le prix total)

	Cat. 1	TFC/ Cat. 2	CFC/ Cat. 3	Cat. 4	Cat. 5	Cat. 6	Cat. 7	Cat. 8	Cat. 9	Cat. 10
Canapé, petit	84	302	507	653	771	891	1037	1183	1328	1489
Canapé, moyen	123	389	677	882	1049	1215	1419	1623	1827	2051

	Cat. 11	Cat. 12	Cat. 13	Cat. 14	Cat. 15	Cat. 16	Cat. 17	Cat. 18	Cat. 19	Cat. 20
Canapé, petit	1656	1825	1993	2160	2328	2496	2663	2832	3000	3168
Canapé, moyen	2218	2386	2554	2721	2890	3058	3226	3393	3561	3729

	Cuir LA	Cuir LB	Cuir LC	Cuir LD
Canapé, petit	2297	2654	3458	3908
Canapé, moyen	3181	3682	4809	5437

RECOUVREMENT DE L'ÉCRAN (Additionner le prix du siège, du traversin et de l'écran pour obtenir le prix total)

	Cat. 1	TFC/ Cat. 2	CFC/ Cat. 3	Cat. 4	Cat. 5	Cat. 6	Cat. 7	Cat. 8	Cat. 9	Cat. 10
Canapé, écran bas, petit	84	412	719	940	1118	1297	1515	1734	1952	2190
Canapé, écran bas, moyen	123	542	974	1283	1531	1783	2088	2393	2702	3035
Canapé, écran moyen, petit	84	516	923	1213	1449	1685	1973	2262	2552	2865
Canapé, écran moyen, moyen	123	699	1278	1690	2027	2363	2774	3184	3597	4044
Canapé, écran haut, petit	84	542	974	1283	1531	1783	2088	2393	2702	3035
Canapé, écran haut, moyen	123	739	1355	1793	2151	2508	2945	3383	3821	4297

	Cat. 11	Cat. 12	Cat. 13	Cat. 14	Cat. 15	Cat. 16	Cat. 17	Cat. 18	Cat. 19	Cat. 20
Canapé, écran bas, petit	2495	2799	3103	3408	3712	4016	4321	4625	4929	5234
Canapé, écran bas, moyen	3338	3644	3947	4251	4556	4860	5164	5469	5773	6077
Canapé, écran moyen, petit	3170	3474	3778	4083	4387	4691	4996	5300	5604	5909
Canapé, écran moyen, moyen	4349	4653	4957	5262	5566	5870	6175	6479	6783	7088
Canapé, écran haut, petit	3338	3644	3947	4251	4556	4860	5164	5469	5773	6077
Canapé, écran haut, moyen	4601	4906	5210	5513	5819	6122	6426	6731	7035	7339

	Cuir LA	Cuir LB	Cuir LC	Cuir LD
Canapé, écran bas, petit	3405	3941	5148	5819
Canapé, écran bas, moyen	4733	5482	7175	8113
Canapé, écran haut, petit	4733	5482	7175	8113
Canapé, écran haut, moyen	6721	7795	10211	11552

Finition Mica ou Accent :

ajouter 51

1 prise électrique, 1 port USB-A, 1 port USB-C :

ajouter 929

directives d'application des tissus banqs

Tissu

- Le tissu est appliqué sur les fauteuils Banqs dans le sens de la trame.
- Des coutures sont requises au centre des bancs et des canapés droits recouverts à trois places, comme le montrent les images ci-dessous.
- Il est possible d'utiliser du tissu de recouvrement à motif.
- Les TFC suivront la même orientation de tissu et la même disposition des coutures.
- Voir les guides des tissus et des finitions.

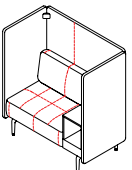
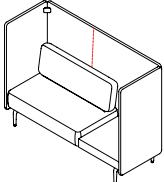
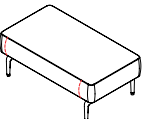
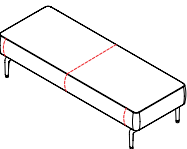
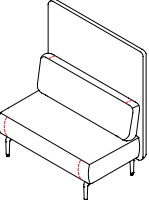
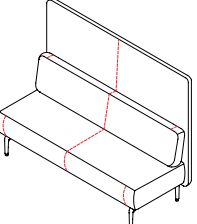
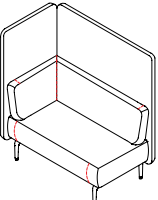
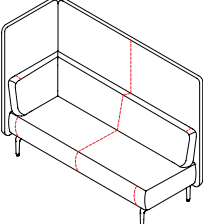
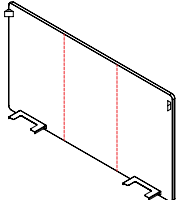
Produit	Disposition des coutures du tissu	Produit	Disposition des coutures du tissu
Canapé simple Banqs/canapé de coin en alcôve Banqs/canapé complet en alcôve Banqs pour travail individuel, standard (canapé complet en alcôve, écran haut illustré)		Canapé simple Banqs/canapé de coin en alcôve Banqs/canapé complet en alcôve Banqs pour travail individuel, large (canapé complet en alcôve, écran haut illustré)	
Banc rectangulaire sans dossier Banqs, deux places		Banc rectangulaire sans dossier Banqs, trois places	
Canapé simple Banqs, deux places (écran haut illustré)		Canapé simple Banqs, trois places (écran haut illustré)	
Canapé de coin en alcôve Banqs/canapé complet en alcôve Banqs, deux places (canapé de coin en alcôve, écran haut illustré)		Canapé de coin en alcôve Banqs/canapé complet en alcôve Banqs, trois places (canapé de coin en alcôve, écran haut illustré)	
Écran-rallonge haut			

directives d'application des tissus banqs (suite)

Cuir

- Les peaux de cuir ont des formes variables et des dimensions limitées.
- Elles sont divisées en petites sections (d'environ 24 po x 24 po), ce qui entraîne l'ajout de coutures.
- Des coutures sont requises au centre des bancs et des canapés droits recouverts à deux ou à trois places, comme le montrent les images ci-dessous.
- Les CFC suivront la même orientation de tissu et la même disposition des coutures.

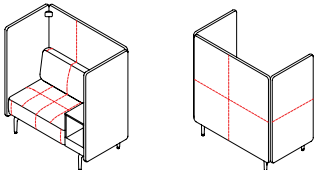
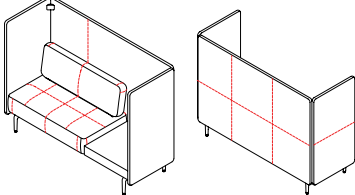
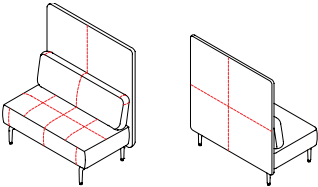
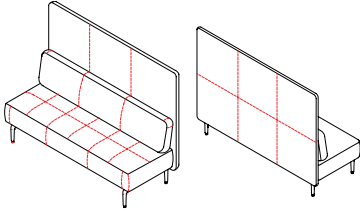
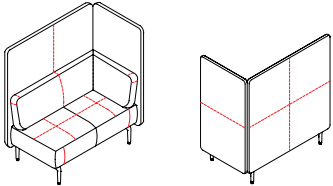
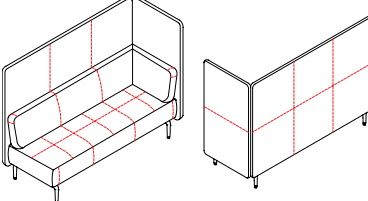
Produit	Disposition des coutures du cuir	Produit	Disposition des coutures du cuir
Canapé simple Banqs/canapé de coin en alcôve Banqs/ canapé complet en alcôve Banqs pour travail individuel, standard (canapé complet en alcôve, écran haut illustré)		Canapé simple Banqs/canapé de coin en alcôve Banqs/ canapé complet en alcôve Banqs pour travail individuel, large (canapé complet en alcôve, écran haut illustré)	
Canapé simple Banqs, deux places (écran haut illustré)		Canapé simple Banqs, trois places (écran haut illustré)	
Canapé de coin en alcôve Banqs/canapé complet en alcôve Banqs, deux places (canapé de coin en alcôve, écran haut illustré)		Canapé de coin en alcôve Banqs/canapé complet en alcôve Banqs, trois places (canapé de coin en alcôve, écran haut illustré)	

aperçu de l'écran-rallonge haut banqs

L'écran-rallonge haut Banqs s'installe perpendiculairement à l'extrémité d'un canapé simple ou de canapés dos à dos pour procurer de l'intimité et donner accès aux circuits d'alimentation et audiovisuels dans les aires de rencontre.

Écran-rallonge haut Banqs (NBAZ)



gamme



Écran-rallonge haut Banqs, accessoires électriques pour affichage numérique/surface de travail (NBAZD)



Écran-rallonge haut Banqs, accessoires électriques pour surface de travail (NBAZW)



Écran-rallonge haut Banqs, sans module d'alimentation (NBAZN)

aménagements avec écrans-rallonges hauts banqs

L'écran-rallonge haut Banqs sert à créer des aménagements de style banquette et s'installe perpendiculairement à des canapés à écran haut.

Il n'est pas autoportant.

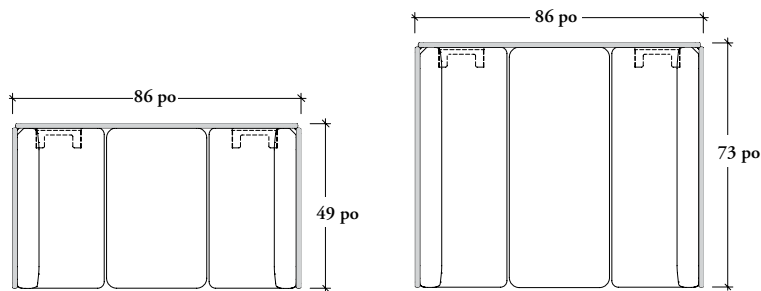

Canapé simple, écran haut, deux places avec table de 30 po x 48 po (P x La)

Canapé simple, écran haut, trois places avec table de 30 po x 72 po (P x La)

N.B. : L'écran-rallonge haut ajoute 1 po aux dimensions totales des canapés.

L'écran-rallonge haut Banqs s'utilise uniquement avec des canapés à écran haut.

On peut regrouper un maximum de deux écrans-rallonges hauts.

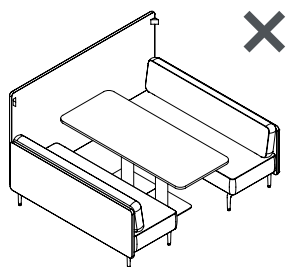

Canapé simple, écran bas, trois places avec table de 30 po x 72 po (P x La)

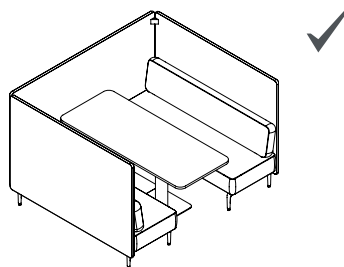

Canapé simple, écran haut, trois places avec table de 30 po x 72 po (P x La)

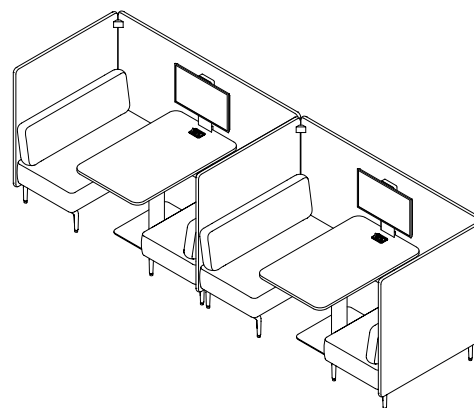

Voici les tailles et les poids de téléviseur et d'écran d'ordinateur à respecter lorsque l'on aménage un écran-rallonge haut avec accessoires électriques pour affichage numérique/surface de travail.

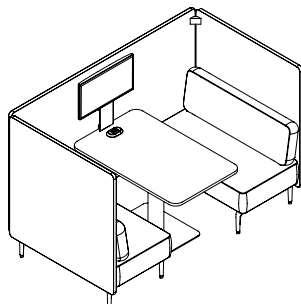
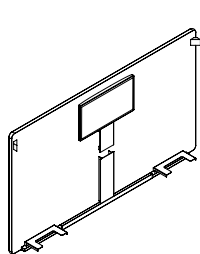

- Format maximal : 28 po (en diagonale).
- Largeur maximale : 30 po.
- Poids maximal : 20 lb.
- On ne peut pas installer un téléviseur ou un écran d'ordinateur des deux côtés d'un écran-rallonge haut.
- L'écran ne pourra ni pivoter ni être incliné une fois installé.
- Trous conformes à la norme VESA (75 mm x 75 mm et 100 mm x 100 mm).

dimensions et exigences relatives au recouvrement

pois

Écran-rallonge haut avec accessoires électriques pour affichage numérique/surface de travail	80 lb
Écran-rallonge haut avec accessoires électriques pour surface de travail	74 lb
Écran-rallonge haut de 84 po sans module d'alimentation	70 lb

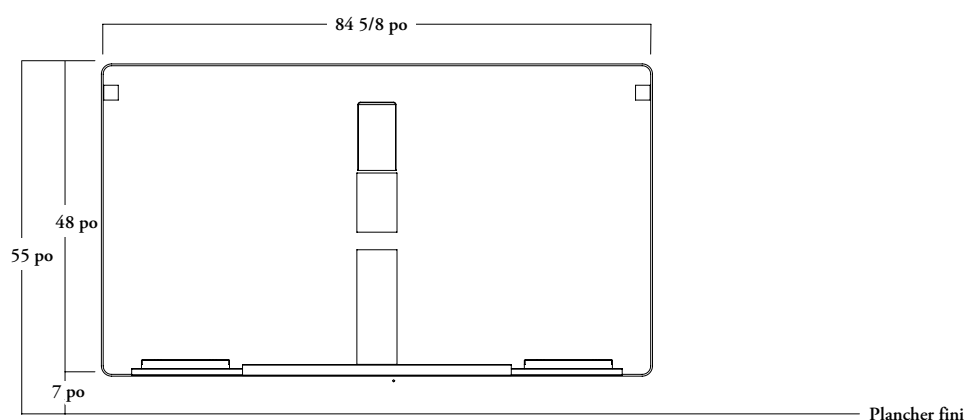

Besoins en TFC/CFC

Le sens et la répétition du motif peuvent augmenter la quantité de tissu nécessaire.

Arrondissez toujours la quantité de cuir à la hausse, car le rendement du cuir peut varier de 60 % à 80 % en fonction de la qualité, de la grandeur et de la forme de la peau, ainsi que de la quantité de taches et de leur emplacement.

RECOUVREMENT SIMPLE

	Tissu [verges]	Cuir [pi ²]
Écran-rallonge haut	8 1/2	144

CARACTÉRISTIQUES

- Conçu spécialement pour donner un accès ergonomique à une table avec base plate Banqs de 30 po de profondeur.
- Peut soutenir un téléviseur ou un écran d'ordinateur d'au plus 28 po (en diagonale).
- Chemins de câbles et ferrures en métal à finition peinte assortie.
- Comprend les ferrures d'angle et la quincaillerie servant au raccordement aux canapés perpendiculaires.
- Entièrement assemblé.

REMARQUES

- Les canapés perpendiculaires doivent mesurer 55 po de hauteur.
- La ferrure de montage pour téléviseur ou écran d'ordinateur est conforme à la norme VESA (trous de 75 x 75 mm/100 x 100 mm).
- Téléviseur ou écran d'ordinateur non compris.

N B A Z Écran-rallonge haut Banqs

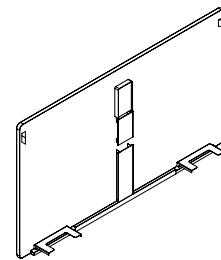

OPTIONS

Taille	Module d'alimentation	Recouvrement de l'écran	Finition peinte	Pays d'installation
84 po	N Sans module d'alimentation	Tissu	Foundation	A Canada/É.-U.
	W Avec accessoires électriques pour surface de travail	Cuir	Mica	
	D Avec accessoires électriques pour affichage numérique/surface de travail (illustré)		Accent	

COMMANDE TYPE

NBAZ 84	N	E515	24	A
----------------	----------	-------------	-----------	----------

DESCRIPTION

PRIX

	Cat. 1	TFC/ Cat. 2	CFC/ Cat. 3	Cat. 4	Cat. 5	Cat. 6	Cat. 7	Cat. 8	Cat. 9	Cat. 10
Sans module d'alimentation	3844	4279	4690	4981	5220	5458	5750	6041	6334	6651
Sans module d'alimentation	Cat. 11	Cat. 12	Cat. 13	Cat. 14	Cat. 15	Cat. 16	Cat. 17	Cat. 18	Cat. 19	Cat. 20
Sans module d'alimentation	6931	7212	7491	7772	8052	8332	8612	8893	9172	9453
	Cuir LA	Cuir LB	Cuir LC	Cuir LD						
Sans module d'alimentation	8268	8983	10594	11487						

Finition Mica ou Accent :	ajouter	51
Avec accessoires électriques pour surface de travail :	ajouter	661
Avec accessoires électriques pour affichage numérique/surface de travail :	ajouter	1324

aperçu de l'ensemble d'intégration murale pour affichage numérique Banqs

L'ensemble d'intégration murale pour affichage numérique Banqs permet d'installer un gestionnaire de câblage complet et un téléviseur ou un écran d'ordinateur dans une banquette aménagée contre un mur de l'immeuble.

L'ensemble de gestion du câblage pour table avec chargeur contre une cloison architecturale permet de gérer les câbles sous la table.

Ensemble d'intégration murale pour affichage numérique Banqs (NBAY)

Ensemble de gestion du câblage pour table Banqs avec chargeur contre une cloison architecturale (NBAX)

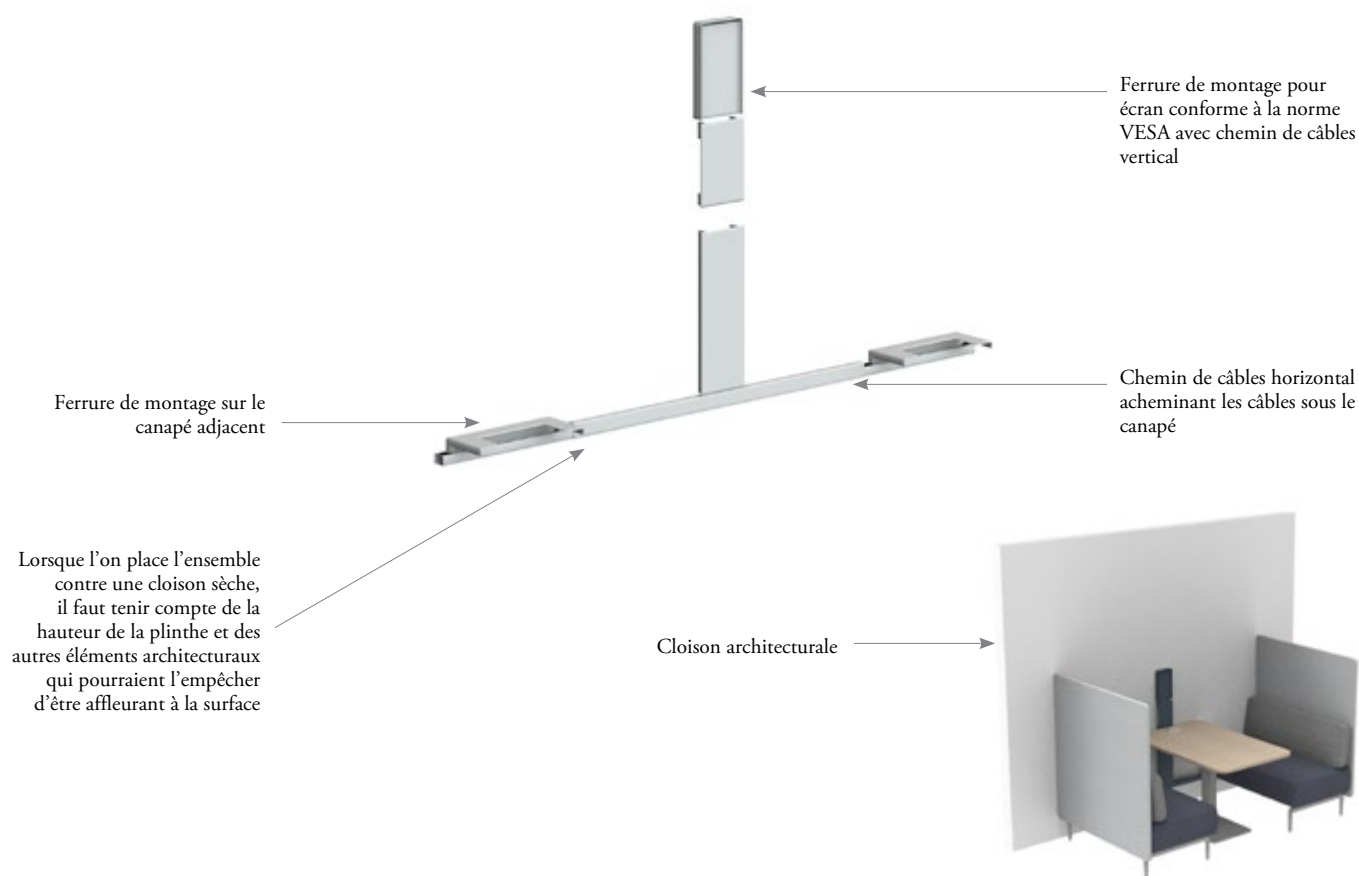

gamme

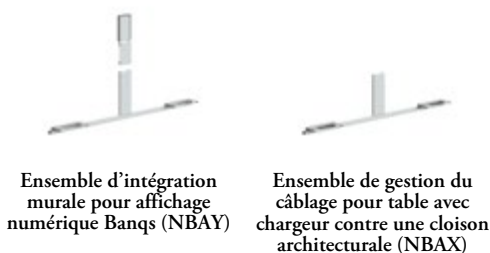

dimensions et exigences relatives au recouvrement

poids

Ensemble d'intégration murale pour affichage numérique Banqs	25 lb
Ensemble de gestion du câblage pour table avec chargeur contre une cloison architecturale	20 lb

Ensemble d'intégration murale pour affichage numérique Banqs (NBAY)

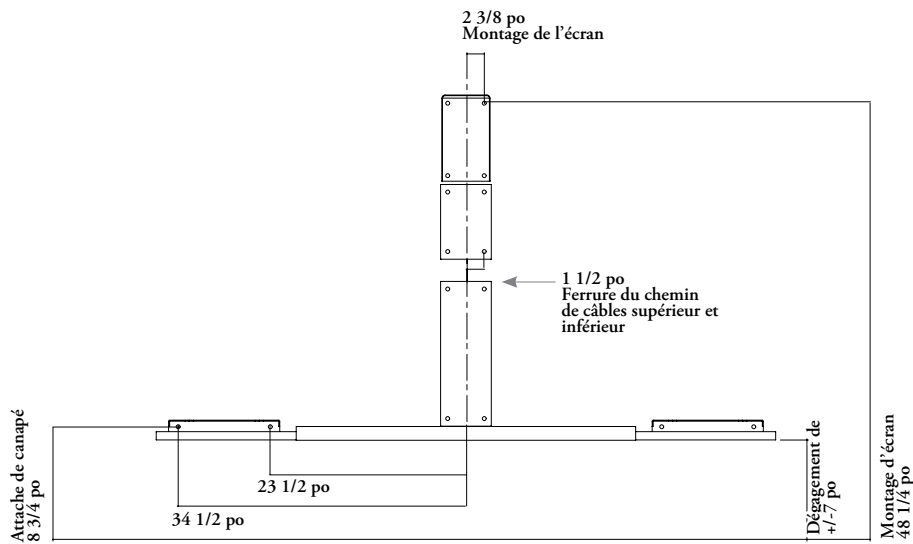

Ensemble de gestion du câblage pour table avec chargeur contre une cloison architecturale (NBAX)

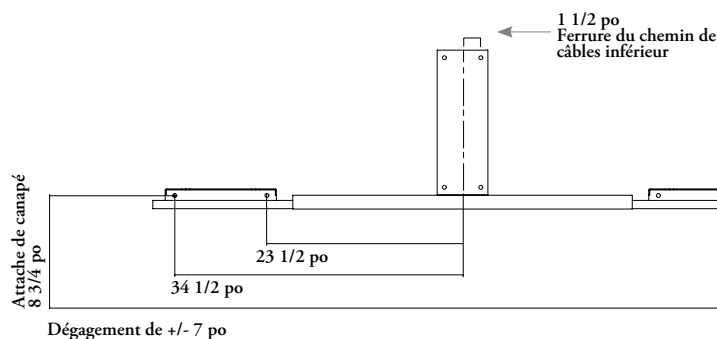

N B A Y **Ensemble d'intégration murale pour** **affichage numérique Banqs**

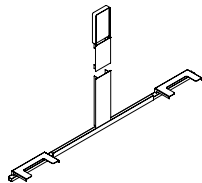

CARACTÉRISTIQUES

- Conçu spécialement pour donner un accès ergonomique à une table avec base plate Banqs de 30 po de profondeur.
- Peut soutenir un téléviseur ou un écran d'ordinateur d'au plus 28 po (en diagonale).
- Chemins de câbles et ferrures en métal à finition peinte assortie.
- Comprend la quincaillerie servant au raccordement aux canapés perpendiculaires.

REMARQUES

- Attaches murales non comprises.
- La ferrure de montage pour téléviseur ou écran d'ordinateur est conforme à la norme VESA (trous de 75 x 75 mm/100 x 100 mm).
- Téléviseur ou écran d'ordinateur non compris.

OPTIONS

Finition peinte

Foundation

Mica

Accent

COMMANDE TYPE

NBAY 24

PRIX

1325

Finition Mica ou Accent : ajouter 34

CARACTÉRISTIQUES

- Conçu spécialement pour donner un accès ergonomique à une table avec base plate
Banqs de 30 po de profondeur.
- Chemins de câbles et ferrures en métal à finition peinte assortie.
- Comprend la quincaillerie servant au raccordement aux canapés perpendiculaires.

REMARQUES

- Attaches murales non comprises.
- Ferrure de montage pour téléviseur ou écran d'ordinateur non compris.

N B A X
Ensemble de gestion du câblage
pour table avec chargeur contre
une cloison architecturale

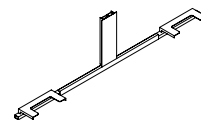

OPTIONS

Finition peinte

Foundation

Mica

Accent

COMMANDE TYPE

NBAY 24

PRIX

1060

aperçu de la table avec base plate banqs

La table avec base plate Banqs peut se combiner aux bancs et aux canapés Banqs ou s'utiliser seule.

La base plate est parfaite pour les aménagements en banquette ou de style casse-croûte, où l'espace dégagé pour les jambes facilite l'entrée et la sortie.

Table avec base plate Banqs (NBAT)



gamme



Table avec base plate Banqs (NBAT)



Table avec base plate Banqs (NBAT)

aménagements avec tables banqs

Il importe de tenir compte de ce qui suit dans les aménagements comportant des tables Banqs.

Dans un aménagement linéaire, il est conseillé de laisser un espace d'au moins 18 po entre les tables pour faciliter l'accès aux bancs et aux canapés Banqs.

On peut utiliser des tables avec base plate ou cruciforme Banqs, mais celles à base plate sont recommandées pour un confort optimal.

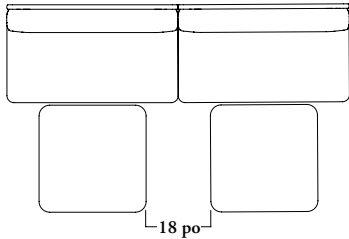

Deux canapés simples à deux places avec deux tables Banqs de 30 po x 30 po

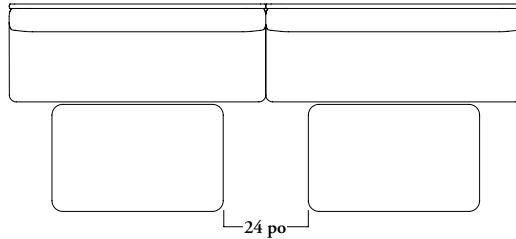

Deux canapés simples à trois places avec deux tables Banqs de 30 po x 48 po

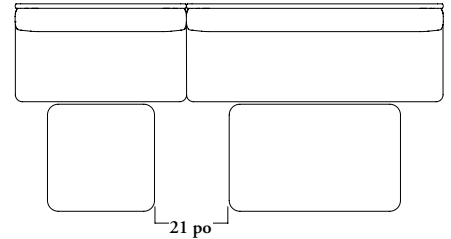

Un canapé simple à deux places + un canapé simple à trois places avec une table Banqs de 30 po x 30 po + une table Banqs de 30 po x 48 po

Dans les aménagements en banquette, il est recommandé de choisir une table et des canapés de mêmes dimensions.

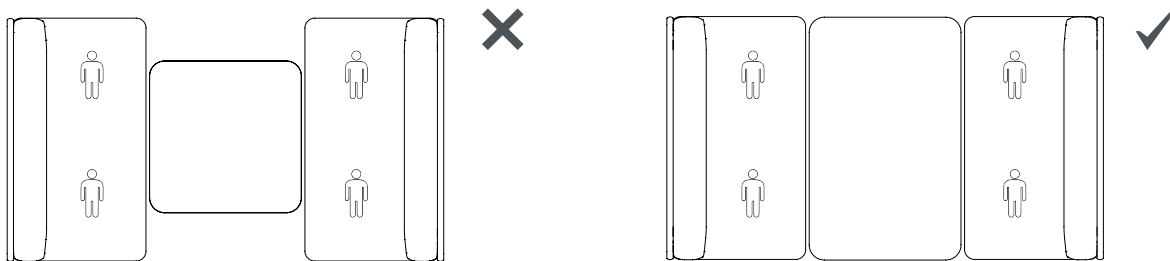

Dans les aménagements comportant des canapés complets en alcôve et des tables, il convient de prévoir suffisamment d'espace pour les jambes et pour faciliter l'accès.

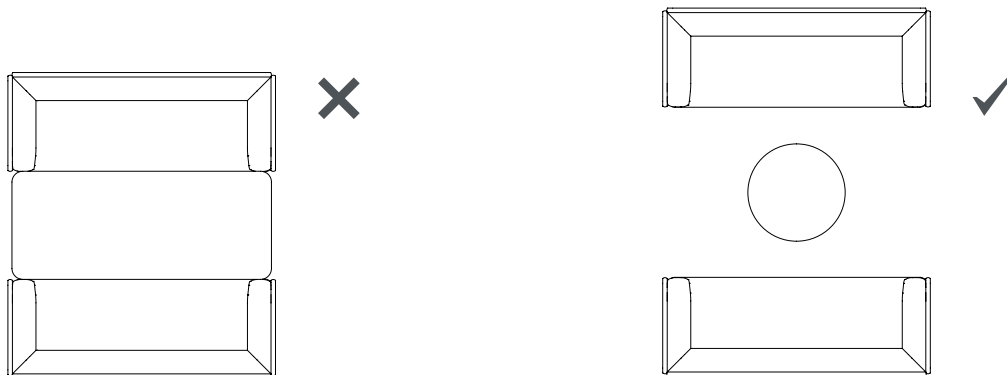

aménagements avec tables banqs (suite)

Dans les aménagements en banquette avec écrans-rallonges hauts, il est également recommandé de choisir une table et des canapés de mêmes dimensions.

Il est aussi conseillé de réduire le nombre de personnes qui prennent place sur les canapés à deux ou trois places pour que toutes puissent bien voir le téléviseur ou l'écran d'ordinateur.

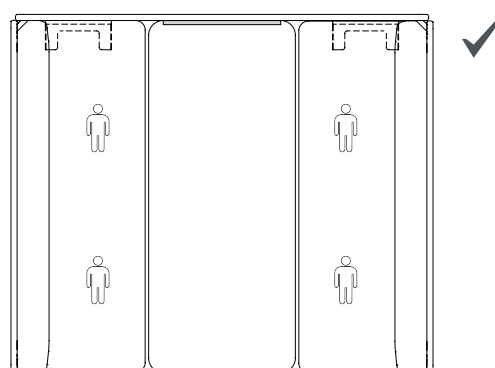
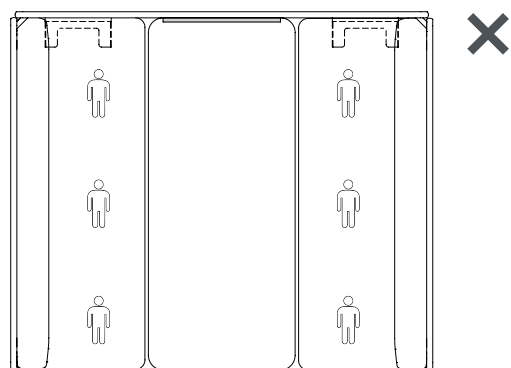
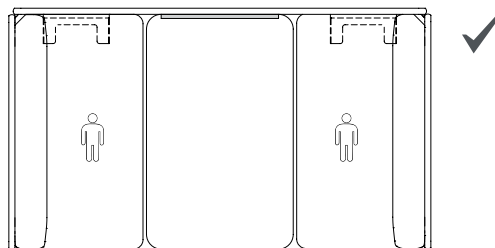
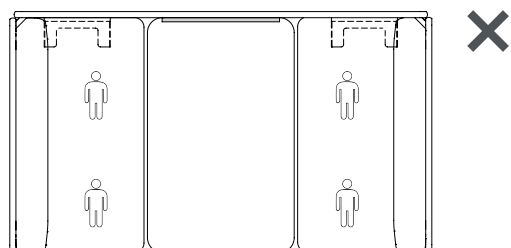

aménagements avec tables banqs (suite)

Voici les options d'alimentation et d'éclairage offertes avec les tables Banqs.



Aucun accessoire électrique (écran-rallonge haut non obligatoire)



Lampe de table Zones (ZNET)



Petit chargeur Zones (ZNEP)



Petit chargeur Zones (ZNEP) avec accessoires électriques pour affichage numérique/surface de travail (NBAZ)



Module d'alimentation CALA Zones (ZNEB)



Module d'alimentation CALA Zones (ZNEB) avec accessoires électriques pour affichage numérique/surface de travail



Petit module d'alimentation rabattable (NBAJ)



Petit module d'alimentation rabattable (NBAJ) avec accessoires électriques pour affichage numérique/surface de travail (NBAZ)



Notes :

Lorsque l'on commande un écran-rallonge haut avec accessoires électriques pour affichage numérique/surface de travail (NBAZ84D), il ne faut pas oublier de commander une table comportant toutes les découpes pour accessoires électriques et appareils d'éclairage requis.

Les accessoires électrique et appareils d'éclairage sont vendus séparément.

aperçu des styles de chant des tables banqs

Le tableau ci-dessous indique les styles de chant applicables à chaque table Banqs.

		Table avec base plate Banqs (NBAT)	Table avec base cruciforme Banqs (NBAU)	Surface supérieure d'une table autoportante Banqs à surface double (NBF, NBL, NBS)	Table Boomerang d'un canapé Banqs pour travail individuel (NBF, NBL, NBS)	Surface supérieure de la table double d'un canapé Banqs pour travail individuel (NBF, NBL, NBS)
Plat		✓	✓	✗	✓	✗
Découpé plein		✓	✓	✓	✗	✓

fil du bois

Les images ci-dessous illustrent le fil du bois des tables Banqs.

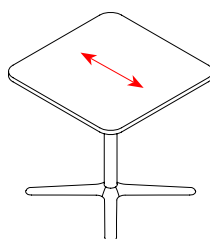
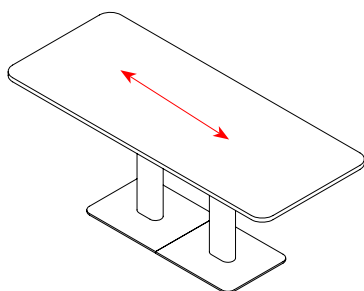
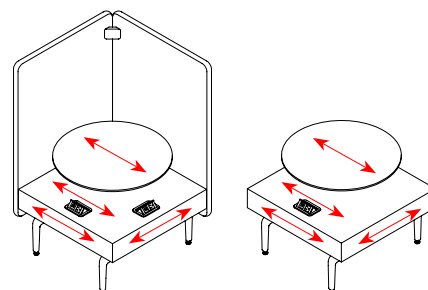
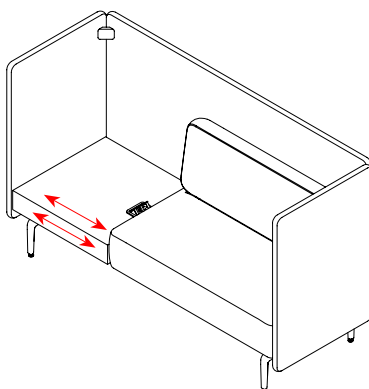
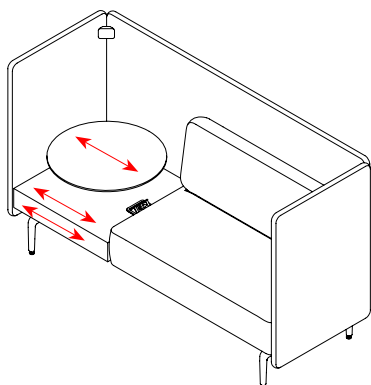
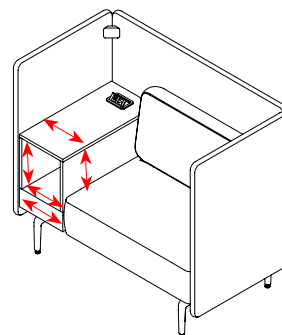
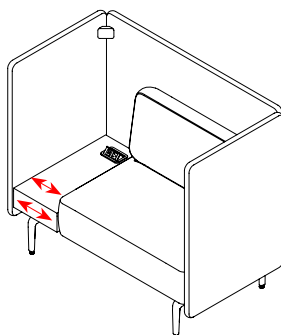
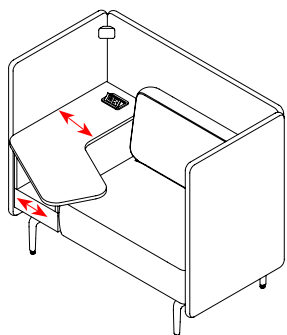

dimensions et exigences relatives au recouvrement

poids

Table avec base plate Banqs, 30 po x 30 po, aucune découpe, sans ensemble d'attaches	75 lb
Table avec base plate Banqs, 30 po x 48 po, aucune découpe, sans ensemble d'attaches	99 lb
Table avec base plate Banqs, 30 po x 72 po, aucune découpe, sans ensemble d'attaches	220 lb
Table avec base plate Banqs, 30 po x 72 po, aucune découpe, avec ensemble d'attaches	220 lb
Table avec base plate Banqs, 30 po x 48 po, découpe pour chargeur Zones, avec ensemble d'attaches	100 lb
Table avec base plate Banqs, 30 po x 48 po, découpe pour lampe de table, avec ensemble d'attaches	100 lb
Table avec base plate Banqs, 30 po x 48 po, découpe pour chargeur Zones + enveloppe de câbles pour affichage numérique, avec ensemble d'attaches	100 lb
Table avec base plate Banqs, 30 po x 72 po, découpe pour petit module d'alimentation rabattable, avec ensemble d'attaches	225 lb
Table avec base plate Banqs, 30 po x 72 po, découpe pour petit module d'alimentation rabattable + enveloppe de câbles pour affichage numérique, avec ensemble d'attaches	225 lb

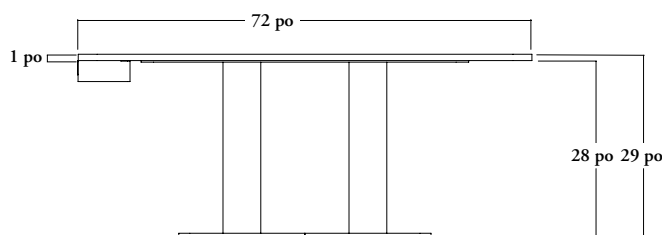
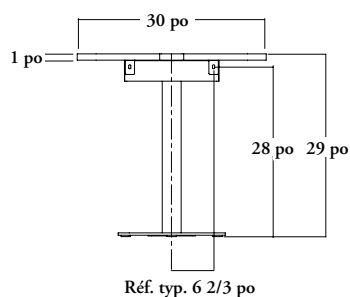
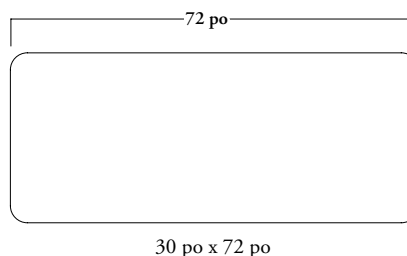
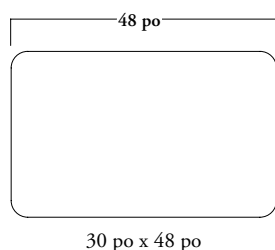
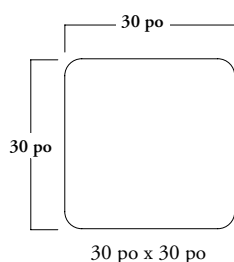

N.B. : Les emplacements de montage sont illustrés uniquement aux fins de planification de l'aménagement.

N B A T Table avec base plate Banqqs

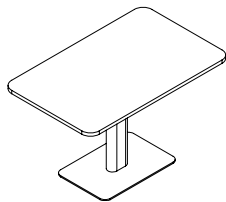

CARACTÉRISTIQUES

- Surface à douilles filetées pour fixation métal sur métal.
- Quatre cales de micronivellement, pour une plage de nivellement totale de 1/4 po.
- Ensemble d'attaches pour écran ou mur comprenant une enveloppe de câbles.

REMARQUES

- L'ensemble d'attaches pour écran ou mur a toujours la finition peinte Greystone.
- Tous les modules d'alimentation et toutes les lampes se commandent séparément (seule la découpe est comprise, le cas échéant).
- Aucune découpe n'est offerte pour la table de 30 po x 30 po.
- La table de 72 po de largeur comporte deux colonnes de support.
- Attaches non comprises pour la fixation de la table à une cloison sèche.

OPTIONS

Profondeur	Largeur	Découpe
30	30, 48, 72	N Aucune découpe E Petit chargeur Zones F Petit chargeur et enveloppe de câbles pour affichage numérique Zones C Module d'alimentation CALA Zones D Module d'alimentation CALA et enveloppe de câbles pour affichage numérique Zones L Lampe de table Zones P Petit module d'alimentation rabattable Q Petit module d'alimentation rabattable et enveloppe de câbles pour affichage numérique

COMMANDE TYPE

NBAT 30	72	E
----------------	-----------	----------

OPTIONS (SUITE)

Finition de la surface	Style de chant	Finition de la base	Ensemble d'attaches pour écran ou mur
Stratifié Foundation	8 Plat (Foundation et stratifié exclusif à Zones)	Foundation	N Sans ensemble d'attaches
Coloris uni	H Découpé plein (Foundation, Flintwood, placage de bois naturel et stratifié exclusif à Zones)	Mica	Y Avec ensemble d'attaches
Flintwood	G Plat (coloris unis)	Accent	
Placage de bois naturel	X Découpé plein (coloris uni)		
2Q Greystone Beech			
2R Natural Beech			
2S Greystone			

COMMANDE TYPE (SUITE)

LW	8	24	Y
-----------	----------	-----------	----------

Consulter la grille de prix à la page suivante.

N B A T
Table avec base plate Banqs (suite)

DIMENSIONS
PO / MM

P	La
30 / 762	30 / 762
30 / 762	48 / 1219
30 / 762	72 / 1829

PRIX

AUCUNE DÉCOUPE

STRATIFIÉ FOUNDATION		COLORIS UNI		FLINTWOOD		PLACAGE DE BOIS NATUREL		STRATIFIÉ EXCLUSIF À ZONES	
Plate	Découpée pleine	Plate	Découpée pleine	Plate	Découpée pleine	Plate	Découpée pleine	Plate	Découpée pleine
1259	1259	1372	1372	1696	1953	1720	1980	1259	1259
1654	1654	1817	1817	2286	2637	2313	2661	1654	1654
2481	2481	2661	2661	3437	3938	3464	3965	2481	2481

DÉCOUPE POUR CHARGEUR ZONES / MODULE D'ALIMENTATION CALA ZONES / LAMPE DE TABLE ZONES

STRATIFIÉ FOUNDATION		COLORIS UNI		FLINTWOOD		PLACAGE DE BOIS NATUREL		STRATIFIÉ EXCLUSIF À ZONES	
Plate	Découpée pleine	Plate	Découpée pleine	Plate	Découpée pleine	Plate	Découpée pleine	Plate	Découpée pleine
1728	1728	1887	1887	2358	2709	2385	2735	1728	1728
2555	2555	2735	2735	3508	4010	3535	4037	2555	2555

DÉCOUPE POUR CHARGEUR ZONES / MODULE ALIM. CALA AVEC ENV. DE CÂBLES POUR AFF. NUM. ZONES

STRATIFIÉ FOUNDATION		COLORIS UNI		FLINTWOOD		PLACAGE DE BOIS NATUREL		STRATIFIÉ EXCLUSIF À ZONES	
Plate	Découpée pleine	Plate	Découpée pleine	Plate	Découpée pleine	Plate	Découpée pleine	Plate	Découpée pleine
1768	1768	1927	1927	2398	2747	2424	2774	1768	1768
2594	2594	2774	2774	3548	4052	3574	4076	2594	2594

Finition Mica ou Accent :

ajouter 51

aperçu de la table avec base cruciforme banqs

La table avec base cruciforme Banqs peut se combiner aux bancs et aux canapés Banqs ou s'utiliser seule.

Table avec base cruciforme Banqs (NBAU)



gamme



Table avec base cruciforme Banqs (NBAU)

CARACTÉRISTIQUES

- Surface à douilles filetées pour fixation métal sur métal.

REMARQUES

- Aucune découpe offerte.

NBAU

Table avec base cruciforme Banqs

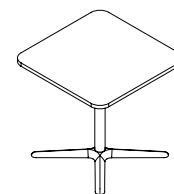

OPTIONS

Profondeur	Largeur	Finition de la surface	Style de chant	Finition de la base
30	30	Stratifié Foundation Coloris uni Flintwood Placage de bois naturel Stratifié exclusif à Zones	8 Plat (Foundation et stratifié exclusif à Zones) H Découpé plein (Foundation, Flintwood, placage de bois naturel et stratifié exclusif à Zones) G Plat (coloris uni) X Découpé plein (coloris uni)	Foundation Mica Accent

COMMANDE TYPE

NBAU 30	48	LW	8	24
----------------	-----------	-----------	----------	-----------

**DIMENSIONS
PO / MM**

P	La
30 / 762	30 / 762

PRIX

STRATIFIÉ FOUNDATION		COLORIS UNI		FLINTWOOD		PLACAGE DE BOIS NATUREL		STRATIFIÉ EXCLUSIF À ZONES	
Plate	Découpée pleine	Plate	Découpée pleine	Plate	Découpée pleine	Plate	Découpée pleine	Plate	Découpée pleine
929	929	1041	1041	1364	1624	1391	1651	929	929

Finition Mica ou Accent :

ajouter 51

comprendre les tables autoportantes banqs

Les tables autoportantes Banqs sont offertes avec ou sans écran.

Les deux types s'utilisent avec des canapés, auxquels ils se fixent avec des plaques ou des ensembles de jumelage (vendus séparément).

Ils ne s'utilisent pas seuls.

Les tables d'appoint autoportantes Banqs conviennent aux aménagements suivants :

- Aménagement en coin vers l'extérieur
- Aménagement inversé
- Aménagement en T
- Aménagement en X

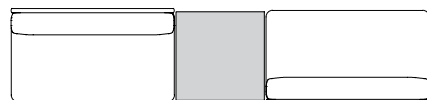
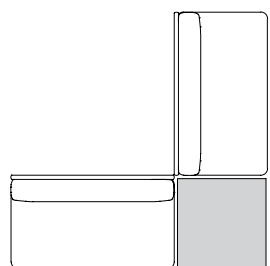

Les tables d'appoint autoportantes Banqs avec écran conviennent aux aménagements en coin vers l'intérieur.

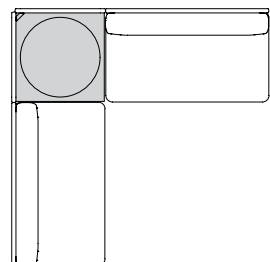

aperçu de la table d'appoint autoportante banqs

La table d'appoint autoportante Banqs se jumelle à des bancs ou à des canapés Banqs. Elle peut comporter quatre modules d'alimentation pour procurer une connectivité optimale.

Table d'appoint autoportante Banqs (NBAH)



gamme



Table d'appoint autoportante Banqs, surface standard (NBAHS)



Table d'appoint autoportante Banqs, surface double (NBAHD)

dimensions et exigences relatives au recouvrement

poids avec les pieds en métal

(avec les pieds en bois, ajouter 7 lb)

Surface standard, 26 po x 26 po,
aucun accessoire électrique

49 lb

Surface double, 26 po x 26 po,
aucun accessoire électrique

68 lb

Standard

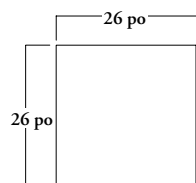

Double

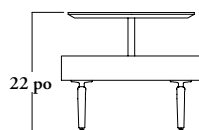
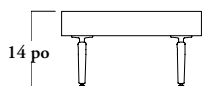
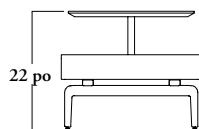
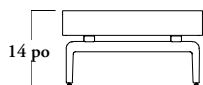
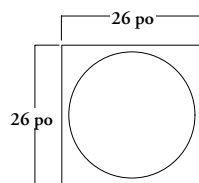

CARACTÉRISTIQUES

- Il est recommandé de jumeler la table à des bancs ou à des canapés Banqs avec des plaques et des ensembles de jumelage (vendus séparément).
- Pieds en métal (NBAH) ou en bois (NBWH).
- Petit module d'alimentation rabattable en option comportant une prise d'alimentation simple, un port USB-A et un port USB-C.
- Petit module d'alimentation rabattable en option avec fini noir ou blanc.
- Entièrement assemblée.

REMARQUES

- Les petits modules d'alimentation rabattables peuvent uniquement être sur la partie inférieure de la table.
- Les petits modules d'alimentation rabattables sont installés en usine.
- La table est conçue pour être jumelée à des bancs ou à des canapés Banqs avec des plaques et des ensembles de jumelage (vendus séparément).
- La table ne s'utilise pas seule.

NBAH / NBWH

Table d'appoint autoportante Banqs

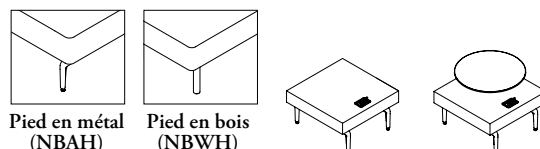

OPTIONS

Table	Accessoires électriques	Emplacement des modules d'alimentation	Finition de la surface	Finition de la base
S Surface standard	B Petit module d'alimentation rabattable noir	1 Un module, à droite par rapport à la position assise	Stratifié Foundation	Foundation
D Surface double	W Petit module d'alimentation rabattable blanc	2 Deux modules, à droite et à gauche par rapport à la position assise	Flintwood	Mica
	N Aucun	3 Deux modules, à droite et devant par rapport à la position assise	Placage de bois naturel	Accent
		4 Deux modules, à gauche et devant par rapport à la position assise	Stratifié exclusif à Zones	Finition des pieds en bois (le cas échéant)
		5 Trois modules, à droite, à gauche et devant par rapport à la position assise		Teintures N56
		6 Trois modules, à droite, devant et derrière par rapport à la position assise		
		7 Quatre modules, sur tous les côtés		

COMMANDE TYPE

NBAH S	W	7	LW	24
---------------	----------	----------	-----------	-----------

DESCRIPTION

Aucun accessoire électrique (N)
Un module, à droite par rapport à la position assise (1)
Deux modules, à droite et à gauche par rapport à la position assise (2)
Deux modules, à droite et devant par rapport à la position assise (3)
Deux modules, à gauche et devant par rapport à la position assise (4)
Trois modules, à droite, à gauche et devant par rapport à la position assise (5)
Trois modules, à droite, devant et derrière par rapport à la position assise (6)
Quatre modules, sur tous les côtés (7)

Aucun accessoire électrique (N)
Un module, à droite par rapport à la position assise (1)
Deux modules, à droite et à gauche par rapport à la position assise (2)
Deux modules, à droite et devant par rapport à la position assise (3)
Deux modules, à gauche et devant par rapport à la position assise (4)
Trois modules, à droite, à gauche et devant par rapport à la position assise (5)
Trois modules, à droite, devant et derrière par rapport à la position assise (6)
Quatre modules, sur tous les côtés (7)

Finition Mica ou Accent :	ajouter	24
Surface standard		
Finition Flintwood :	ajouter	81
Finition placage de bois :	ajouter	126

PRIX

SURFACE STANDARD (S)

PETIT MODULE D'ALIMENTATION RABAT'TABLE NOIR (B) / BLANC (W)

Stratifié Foundation	Flintwood	Placage de bois naturel	Stratifié exclusif à Zones
1356	1434	1478	1356
1900	1978	2022	1900
2443	2521	2565	2443
2443	2521	2565	2443
2443	2521	2565	2443
2986	3064	3108	2986
2986	3064	3108	2986
3530	3608	3652	3530

SURFACE DOUBLE (D)

PETIT MODULE D'ALIMENTATION RABAT'TABLE NOIR (B) / BLANC (W)

Stratifié Foundation	Flintwood	Placage de bois naturel	Stratifié exclusif à Zones
1720	2054	2122	1720
2265	2600	2667	2265
2808	3142	3210	2808
2808	3142	3210	2808
2808	3142	3210	2808
3352	3686	3754	3352
3352	3686	3754	3352
3895	4229	4297	3895

Surface double		
Finition Flintwood :	ajouter	348
Finition placage de bois :	ajouter	418

aperçu de la table d'appoint autoportante banqs avec écran

La table d'appoint autoportante Banqs avec écran se jumelle à des bancs ou à des canapés Banqs. Elle peut comporter des modules d'alimentation pour procurer une connectivité optimale.

Table d'appoint autoportante Banqs avec écran (NBAL)

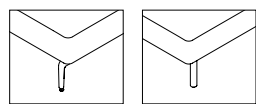
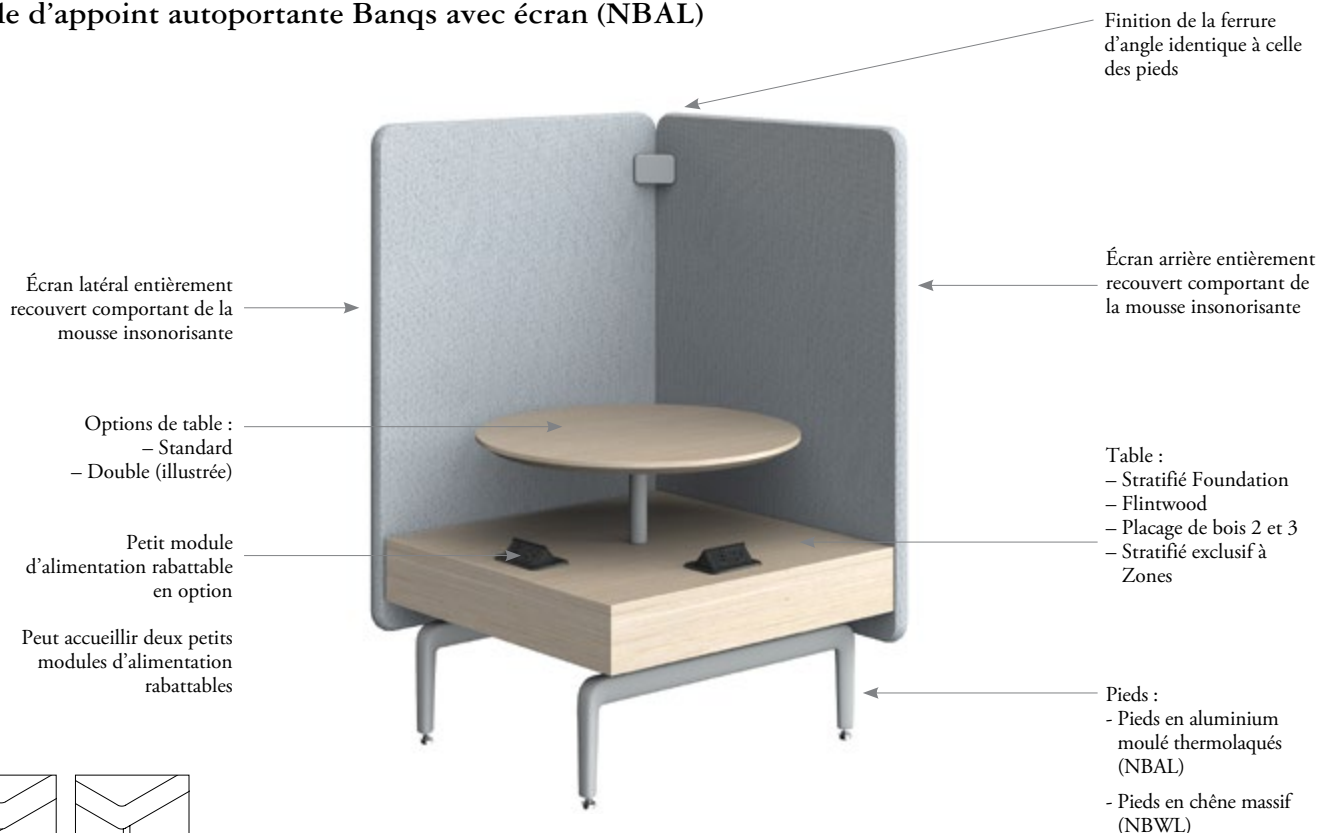

Pied en métal (NBAL)

Pied en bois (NBWL)

gamme



Table d'appoint autoportante Banqs avec écran bas, surface standard (NBALSBL)



Table d'appoint autoportante Banqs avec écran bas, surface double (NBALDBL)



Table d'appoint autoportante Banqs avec écran moyen, surface standard (NBALSBM)



Table d'appoint autoportante Banqs avec écran moyen, surface double (NBALDBM)



Table d'appoint autoportante Banqs avec écran haut, surface standard (NBALSBH)



Table d'appoint autoportante Banqs avec écran haut, surface double (NBALDBH)

dimensions et exigences relatives au recouvrement

pois avec les pieds en métal

(avec les pieds en bois, ajouter 7 lb)

26 po x 26 po, surface standard, écran bas	82 lb
26 po x 26 po, surface standard, écran moyen	98 lb
26 po x 26 po, surface standard, écran haut	110 lb
26 po x 26 po, surface double, écran bas	102 lb
26 po x 26 po, surface double, écran moyen	118 lb
26 po x 26 po, surface double, écran haut	130 lb

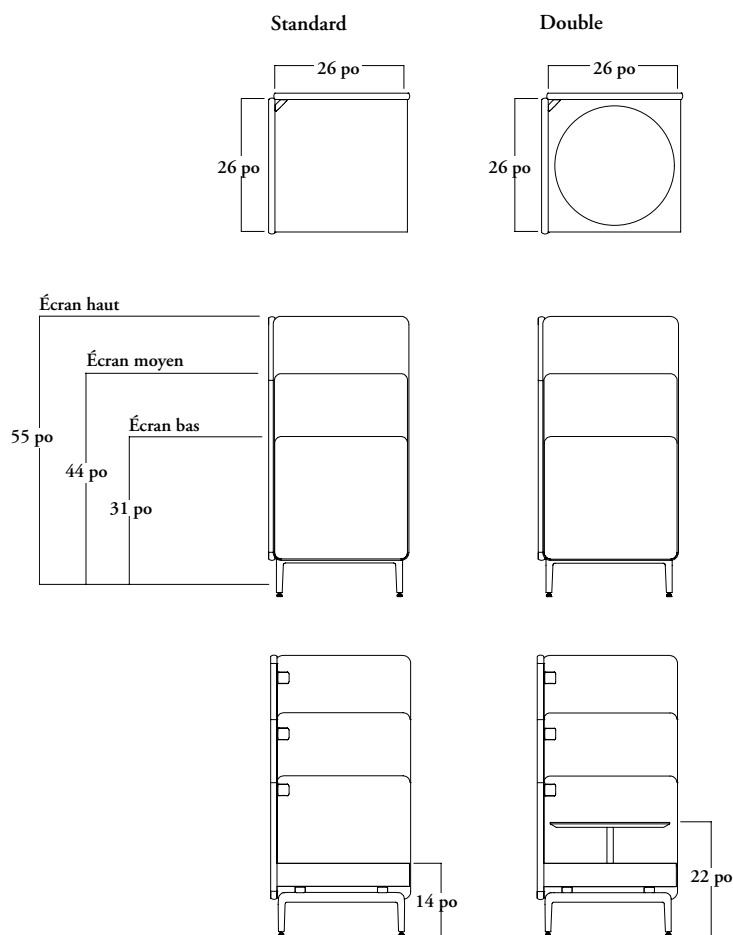

Besoins en TFC/CFC

Le sens et la répétition du motif peuvent augmenter la quantité de tissu nécessaire.

Arrondissez toujours la quantité de cuir à la hausse, car le rendement du cuir peut varier de 60 % à 80 % en fonction de la qualité, de la grandeur et de la forme de la peau, ainsi que de la quantité de taches et de leur emplacement.

	ÉCRAN	
	TFC [verges]	CFC [pi ²]
Écran bas	3,25	55
Écran moyen	4,5	75
Écran haut	6	100

NBAL / NBWL

Table d'appoint autoportante Banqs avec écran

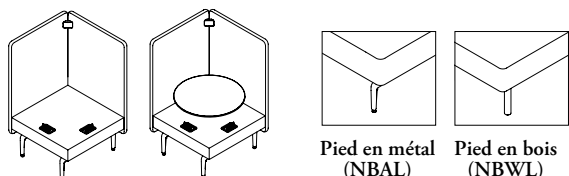

Pied en métal (NBAL)

Pied en bois (NBWL)

CARACTÉRISTIQUES

- Il est recommandé de jumeler les tables aux bancs et aux canapés Banqs avec des ensembles et plaques de jumelage (commandés séparément).
- Pieds en métal (NBAL) ou en bois (NBWL).
- Le petit module d'alimentation rabattable en option comprend une prise électrique, un port USB-A et un port USB-C.
- Le petit module d'alimentation rabattable est offert avec un fini noir ou blanc.

REMARQUES

- Les écrans sont fixes et ne pivotent pas de façon indépendante.
- Le petit module d'alimentation rabattable s'installe sur la section inférieure de la table seulement.
- Le petit module d'alimentation rabattable est préinstallé à l'usine.
- Les tables sont conçues pour être jumelées aux bancs et aux canapés Banqs avec des ensembles et plaques de jumelage (commandés séparément).
- Les tables ne sont pas autoportantes.

OPTIONS

Table	Accessoires électriques	Hauteur de l'écran	Finition de la surface	Recouvrement de l'écran	Finition de la base
S Surface standard	B Petit module d'alimentation rabattable noir	L Bas	Stratifié Foundation	Tissu	Foundation
D Surface double		M Moyen	Flintwood	Cuir	Mica
	W Petit module d'alimentation rabattable blanc	H Haut	Placage de bois naturel		Accent
		N Aucun	Stratifié exclusif à Zones		Finition des pieds en bois (le cas échéant)
					Teintures N56

COMMANDE TYPE

NBAL S	W	H	LW	E515	24
---------------	----------	----------	-----------	-------------	-----------

DESCRIPTION

Écran bas (L), aucun accessoire électrique (N)
Écran moyen (M), aucun accessoire électrique (N)
Écran haut (H), aucun accessoire électrique (N)
Écran bas (L)
Écran moyen (M)
Écran haut (H)

Écran bas (L), aucun accessoire électrique (N)
Écran moyen (M), aucun accessoire électrique (N)
Écran haut (H), aucun accessoire électrique (N)
Écran bas (L)
Écran moyen (M)
Écran haut (H)

Écran bas (L), aucun accessoire électrique (N)
Écran moyen (M), aucun accessoire électrique (N)
Écran haut (H), aucun accessoire électrique (N)
Écran bas (L)
Écran moyen (M)
Écran haut (H)

PRIX

SURFACE STANDARD (S)

PETIT MODULE D'ALIMENTATION RABATTABLE NOIR (B) / BLANC (W)

TFC/ Cat. 1	CFC/ Cat. 2	Cat. 3	Cat. 4	Cat. 5	Cat. 6	Cat. 7	Cat. 8	Cat. 9	Cat. 10
2390	2452	2516	2580	2644	2706	2770	2833	2897	2959
2576	2721	2866	3010	3155	3300	3444	3589	3734	3879
2641	2793	2945	3097	3249	3401	3554	3706	3858	4010
3477	3539	3603	3666	3731	3793	3857	3920	3983	4046
3663	3808	3953	4097	4242	4387	4531	4676	4821	4966
3728	3880	4032	4184	4336	4488	4641	4793	4945	5097

Cat. 11	Cat. 12	Cat. 13	Cat. 14	Cat. 15	Cat. 16	Cat. 17	Cat. 18	Cat. 19	Cat. 20
3024	3087	3151	3213	3277	3340	3405	3467	3531	3594
4023	4167	4312	4456	4601	4746	4889	5034	5179	5324
4162	4314	4467	4619	4771	4923	5075	5227	5380	5532
4111	4174	4237	4300	4364	4427	4490	4554	4618	4681
5109	5254	5399	5542	5687	5832	5976	6121	6266	6411
5249	5401	5554	5706	5858	6010	6162	6314	6467	6619

Cuir LA	Cuir LB	Cuir LC	Cuir LD
3213	3277	3340	3405
4456	4601	4746	4889
4619	4771	4923	5075
4300	4364	4427	4490
5542	5687	5832	5976
5706	5858	6010	6162

N B A L / N B W L
Table d'appoint autoportante Banqs
avec écran (suite)

DESCRIPTION

PRIX

	SURFACE DOUBLE (S)									
	PETIT MODULE D'ALIMENTATION RABATTABLE NOIR (B) / BLANC (W)									
	TFC/ Cat. 1	CFC/ Cat. 2	Cat. 3	Cat. 4	Cat. 5	Cat. 6	Cat. 7	Cat. 8	Cat. 9	Cat. 10
Écran bas (L), aucun accessoire électrique (N)	2756	2819	2883	2945	3009	3072	3135	3199	3263	3326
Écran moyen (M), aucun accessoire électrique (N)	2943	3088	3233	3377	3522	3666	3809	3954	4099	4244
Écran haut (H), aucun accessoire électrique (N)	3007	3159	3311	3464	3616	3768	3920	4072	4224	4377
Écran bas (L)	3842	3906	3970	4032	4096	4159	4222	4286	4350	4413
Écran moyen (M)	4030	4175	4320	4464	4608	4753	4753	5041	5186	5331
Écran haut (H)	4094	4246	4398	4550	4703	4855	5007	5159	5310	5462
	Cat. 11	Cat. 12	Cat. 13	Cat. 14	Cat. 15	Cat. 16	Cat. 17	Cat. 18	Cat. 19	Cat. 20
Écran bas (L), aucun accessoire électrique (N)	3390	3452	3516	3580	3644	3706	3770	3833	3896	3959
Écran moyen (M), aucun accessoire électrique (N)	4388	4533	4678	4822	4967	5112	5257	5402	5547	5692
Écran haut (H), aucun accessoire électrique (N)	4529	4681	4833	4985	5136	5290	5442	5594	5745	5897
Écran bas (L)	4476	4539	4603	4666	4730	4793	4857	4920	4983	5046
Écran moyen (M)	5475	5620	5765	5909	6054	6198	6342	6487	6632	6777
Écran haut (H)	5616	5768	5919	6071	6223	6375	6528	6680	6832	6984
	Cuir LA	Cuir LB	Cuir LC	Cuir LD						
Écran bas (L), aucun accessoire électrique (N)	3580	3644	3706	3770						
Écran moyen (M), aucun accessoire électrique (N)	4822	4967	5112	5255						
Écran haut (H), aucun accessoire électrique (N)	4985	5136	5290	5442						
Écran bas (L)	4666	4730	4793	4857						
Écran moyen (M)	5909	6054	6198	6342						
Écran haut (H)	6071	6223	6375	6528						

Finition Mica ou Accent :	ajouter	24
Surface standard		
Finition Flintwood :	ajouter	81
Finition placage de bois :	ajouter	126
Surface double		
Finition Flintwood :	ajouter	348
Finition placage de bois :	ajouter	418

aperçu des accessoires banqs

Voici les accessoires de la collection Banqs.



Coussin amovible Banqs (NBAP)



Crochet à manteau repositionnable Banqs (NBAM)



Plaque de jumelage Banqs (NBAG)

- Raccorde des bancs ou des canapés adjacents sans écran intermédiaire



Ensemble de jumelage Banqs (NBAEP)

- Raccorde des bancs ou des canapés adjacents avec un écran intermédiaire



Petit module d'alimentation Banqs à montage sous canapé (NBAA)

- Ajoute des prises d'alimentation et de communication sous le siège du banc ou du canapé



Petit module d'alimentation rabattable Banqs (NBAJ)

- Ajoute des prises d'alimentation et de communication à une table

N B A P Coussin amovible Banqs

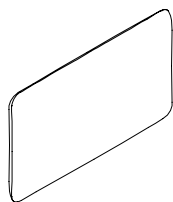

CARACTÉRISTIQUES

- Coussin entièrement recouvert.
- 20 po de largeur x 12 po de hauteur x 4 1/2 po d'épaisseur.
- Comprend le coussin et une housse.

REMARQUES

- Recouvrement unique (un tissu, une couleur).
- Recouvrement au hasard (aucun motif identique d'un coussin à l'autre).

OPTIONS

Taille	Recouvrement
R Rectangulaire simple	Tissu Cuir

COMMANDE TYPE

NBAP R	E515
--------	------

DESCRIPTION

Rectangulaire simple (R)
Rectangulaire simple (R)
Rectangulaire simple (R)

PRIX

Cat. 1	TFC/ Cat. 2	CFC/ Cat. 3	Cat. 4	Cat. 5	Cat. 6	Cat. 7	Cat. 8	Cat. 9	Cat. 10
273	284	299	309	327	336	347	355	370	420
Cat. 11	Cat. 12	Cat. 13	Cat. 14	Cat. 15	Cat. 16	Cat. 17	Cat. 18	Cat. 19	Cat. 20
437	454	471	488	505	522	538	556	572	589
Cuir LA	Cuir LB	Cuir LC	Cuir LD						
607	623	640	657						

CARACTÉRISTIQUES

- S'utilise sur les écrans de canapés Banqs.
- Expédié en paquet de quatre.

REMARQUES

- Charge maximale de 20 lb par crochet.

N B A M
Crochet à manteau repositionnable
Banqs



OPTIONS

Application	Finition peinte
01 Écran en tissu	Foundation Mica Accent

COMMANDE TYPE

NBAM 01	24
----------------	-----------

PRIX

Foundation	Mica/Accent
101	113

N B A G

Plaque de jumelage Banqs

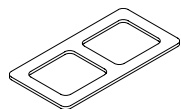

CARACTÉRISTIQUES

- Relie deux bancs ou canapés sans écran intermédiaire adjacents pour créer un aménagement linéaire ou perpendiculaire.
- Quincaillerie de fixation comprise.
- Finition Ebony uniquement.

REMARQUES

- Une plaque requise par joint dans un aménagement linéaire ou perpendiculaire.
- Jumelage possible d'un maximum de quatre bancs ou canapés.
- Pour des canapés avec un écran à l'extrémité, commander un ensemble de jumelage Banqs (NBAEP).
- Comprend :
Une plaque de jumelage
Six vis de 5/16 - 18 x 1,25
Six rondelles de 5/16

PRIX

93

CARACTÉRISTIQUES

- Relie deux canapés avec écran intermédiaire adjacents pour créer un aménagement linéaire ou perpendiculaire.
- Relie l'écran arrière de deux canapés pour créer un aménagement intercalé.
- Comprend les raccords et la quincaillerie.

REMARQUES

- Un ensemble requis par joint dans un aménagement linéaire ou perpendiculaire.
- Jumelage possible d'un maximum de quatre canapés.
- Un ensemble requis par canapé dans un aménagement intercalé.
- Jumelage possible d'un maximum de quatre canapés dans un aménagement intercalé.
- Comprend :
 Une garniture de ferrure d'angle
 Une ferrure d'angle
 Deux ferrures de jumelage sous écran
 Deux vis de 1/4 - 20 x 1
 Quatre vis de 5/16 - 18 x 1,25
 Quatre rondelles de 5/16

N B A E P
Ensemble de jumelage

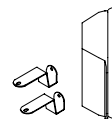

OPTIONS

Type d'aménagement	Finition peinte
P Intercalé et linéaire	Foundation Mica Accent

COMMANDE TYPE

NBAE P	24
---------------	-----------

PRIX

Foundation	Mica/Accent
119	131

N B A A **Module d'alimentation Banqs à** **montage sous canapé**

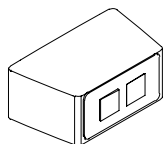

CARACTÉRISTIQUES

- Comporte une enveloppe de câbles et une prise d'alimentation simple, un port USB-A et un port USB-C.
- Comprend un gestionnaire de câblage.
- Plaque frontale noire ou blanche.

REMARQUES

- N'est pas installé en usine.
- S'installe sur place, dans le trou prépercé sous le banc ou le canapé.
- Prises USB pour la recharge d'appareils portatifs seulement.
- Sortie de 20 W maximum.

OPTIONS

Finition peinte

W 1 prise d'alimentation, 1 port USB-A et 1 port USB-C – Blanc

B 1 prise d'alimentation, 1 port USB-A et 1 port USB-C – Noir

COMMANDE TYPE

NBAA W

PRIX

967

CARACTÉRISTIQUES

- Convient aux surfaces planes, comme celle de la table avec base plate Banqs (NBAT).
- Comporte une prise d'alimentation simple, un port USB-A et un port USB-C.
- Finition noire ou blanche.

REMARQUES

- S'installe sur place (n'est pas installé en usine).
- Prises USB pour la recharge d'appareils portatifs seulement.
- Sortie de 20 W maximum.

N B A J
Petit module d'alimentation
rabattable Banqs

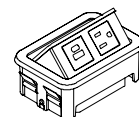

OPTIONS

Configuration	Finition	Longueur du cordon (po)	Pays d'installation
D1110 1 prise d'alimentation, 1 port USB-A et 1 port USB-C, aucune prise de communication	B Noir lustré W Blanc lustré	120	A Canada/É.-U.

COMMANDE TYPE

NBAJ D1110	B	120	A
-------------------	----------	------------	----------

PRIX

543

aperçu du fauteuil belize

Le fauteuil Belize est un fauteuil de détente mobile et convivial pour espaces collaboratifs qui offre rangement et confort.

Les fauteuils Belize sont équipés de roulettes conçues pour les tapis. Si ces dernières sont utilisées sur des surfaces rigides, le fauteuil peut rouler ou basculer de manière imprévue.

Des roulettes convenant aux surfaces rigides sont aussi offertes. En cas de doute, consulter son distributeur pour faire le choix approprié.

Fauteuil de détente Belize (NBEC)

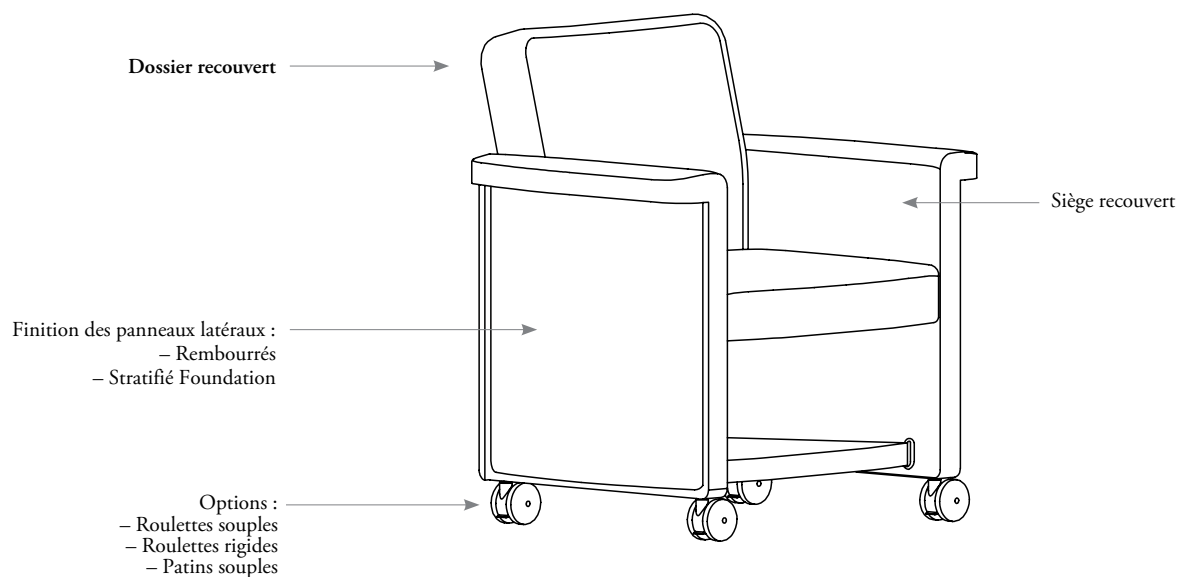

gamme



Sans accessoires
(NBEC)



Avec porte-gobelet
(NBECR)



Avec tablette
(NBECR)



Avec tablette et porte-gobelet
(NBECR)

belize – dimensions et exigences relatives au recouvrement

caractéristiques

- Les fauteuils Belize ont été conçus et testés pour des utilisateurs pesant au plus 300 lb.

poids

Fauteuils de détente	65 lb
----------------------	-------

panneaux latéraux



Rembourrés



Stratifié Foundation

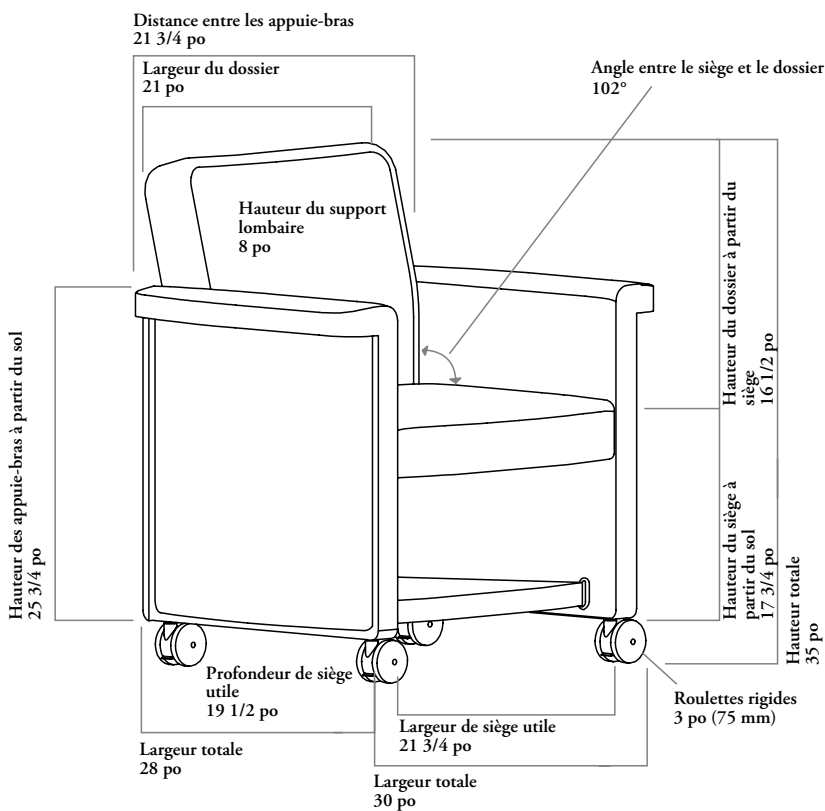

Autres dimensions

- Porte-gobelet rond
 - Diamètre intérieur : 4 po
 - Diamètre extérieur : 4 1/2 po
- Tablette rectangulaire
 - Largeur : 19 3/16 po
 - Profondeur : 11 po

Besoins en TFC/CFC

Le sens et la répétition du motif peuvent augmenter la quantité de tissu nécessaire.

Arrondissez toujours la quantité de cuir à la hausse, car le rendement du cuir peut varier de 60 % à 80 % en fonction de la qualité, de la grandeur et de la forme de la peau, ainsi que de la quantité de taches et de leur emplacement.

	TFC [verges]	CFC [pi²]
Fauteuil, sauf panneaux latéraux	3 1/2	54
Panneaux latéraux seulement	3/4	14

N B E C

Fauteuil de détente Belize



REMARQUES

La tablette et le porte-gobelet ne peuvent être installés sur le même côté du fauteuil.

La poignée, le porte-gobelet et le bras de la tablette sont en aluminium poli. La surface antidérapante du porte-gobelet est noire.

Si on opte pour une tablette, on doit en indiquer la finition. La grille de prix s'applique aux tablettes en stratifié Foundation ou en métal. Pour une tablette en placage sur stratifié, ajouter au prix du fauteuil le supplément applicable.

La grille de prix ne tient pas compte des styles des panneaux latéraux. Ajouter le supplément applicable selon le style.

Si on opte pour des panneaux latéraux recouverts de tissu, on doit spécifier ce dernier.

Le fauteuil de détente Belize est livré de série avec des roulettes rigides. Les roulettes arrière sont blocables.

L'option Cuir LD n'est pas offerte avec la collection Belize.

OPTIONS

Tablette	Porte-gobelet	Style de recouvrement	Style des panneaux latéraux	Finition des panneaux latéraux	Finition de la tablette	Roulettes/patins (optionnels)
N Sans tablette	N Sans porte-gobelet	Tissu	U Rembourrés	Tissu	Stratifié Foundation	A Roulettes souples
L Tablette à gauche	L Porte-gobelet à gauche	Cuir	W Stratifié Foundation	Cuir	Métal	B Patins rigides
R Tablette à droite	R Porte-gobelet à droite (illustré)			Foundation/Mica (voir les grilles d'application des finitions)	Foundation/Mica (voir les grilles d'application des finitions)	C Patins souples

COMMANDE TYPE

NBEC R	L	C136	U	C136	7	
--------	---	------	---	------	---	--

DESCRIPTION

Sans tablette ni porte-gobelet
Sans tablette, avec porte-gobelet
Avec tablette, sans porte-gobelet
Avec tablette et porte-gobelet
Sans tablette ni porte-gobelet
Sans tablette, avec porte-gobelet
Avec tablette, sans porte-gobelet
Avec tablette et porte-gobelet

PRIX

Cat. 1	TFC/ Cat. 2	CFC/ Cat. 3	Cat. 4	Cat. 5	Cat. 6	Cat. 7	Cat. 8	Cat. 9	Cat. 10
2977	3098	3220	3338	3464	3583	3706	3822	3944	4366
3118	3239	3361	3479	3601	3721	3845	3967	4084	4505
3503	3626	3747	3863	3985	4110	4231	4350	4472	4889
3642	3764	3886	4005	4126	4248	4369	4490	4612	5032
Cuir LA	Cuir LB	Cuir LC	Cuir LD						
4366	4707	5447	s.o.						
4505	4846	5588	s.o.						
4889	5232	5973	s.o.						
5032	5370	6112	s.o.						

Panneaux latéraux rembourrés (U) :

Cat. 1	ajouter	72
Cat. 2/TFC	ajouter	101
Cat. 3/CFC	ajouter	138
Cat. 4	ajouter	175
Cat. 5	ajouter	210
Cat. 6	ajouter	246
Cat. 7	ajouter	278
Cat. 8	ajouter	314
Cat. 9	ajouter	350
Cat. 10	ajouter	527
Cuir LA	ajouter	461
Cuir LB	ajouter	525
Cuir LC	ajouter	716

Panneaux latéraux en stratifié Foundation (W) :

Roulettes souples (A) :	ajouter	350
Patins rigides (B) :	ajouter	28
Patins souples (C) :	ajouter	28
		43

qu'est-ce que bonds

Bonds est une création du duo Iratzoki Lizaso, inspirée par l'échelle de Jacob, un jouet formé de segments lâchement liés.

caractéristiques

- Disposition topographique ouverte s'articulant autour des notions d'adaptabilité, de flexibilité et d'agilité propres aux aires de travail et aux espaces publics d'aujourd'hui.
- Collection simple de fauteuils raccordés ou autoportants, de blocs-tables raccordés et de tables auxiliaires.
- Écosystème riche et réfléchi de modules fonctionnels mélangeant le bois, le tissu et la couleur, aux possibilités de configuration infinies faisant écho aux émotions et aux valeurs esthétiques actuelles.

Le concept de Bonds est fondé sur un système d'articulation et de déplacement aux nombreux avantages :

- Caractère distinctif
- Mouvement contrôlé
- Moyen convivial d'adapter l'espace
- Allure décontractée mais professionnelle
- Grande souplesse pour la commande
- Possibilité de réaménager le mobilier existant pour modifier la fonction d'un espace



Les illustrations suivantes montrent les mouvements possibles avec des blocs-sièges Bonds raccordés.

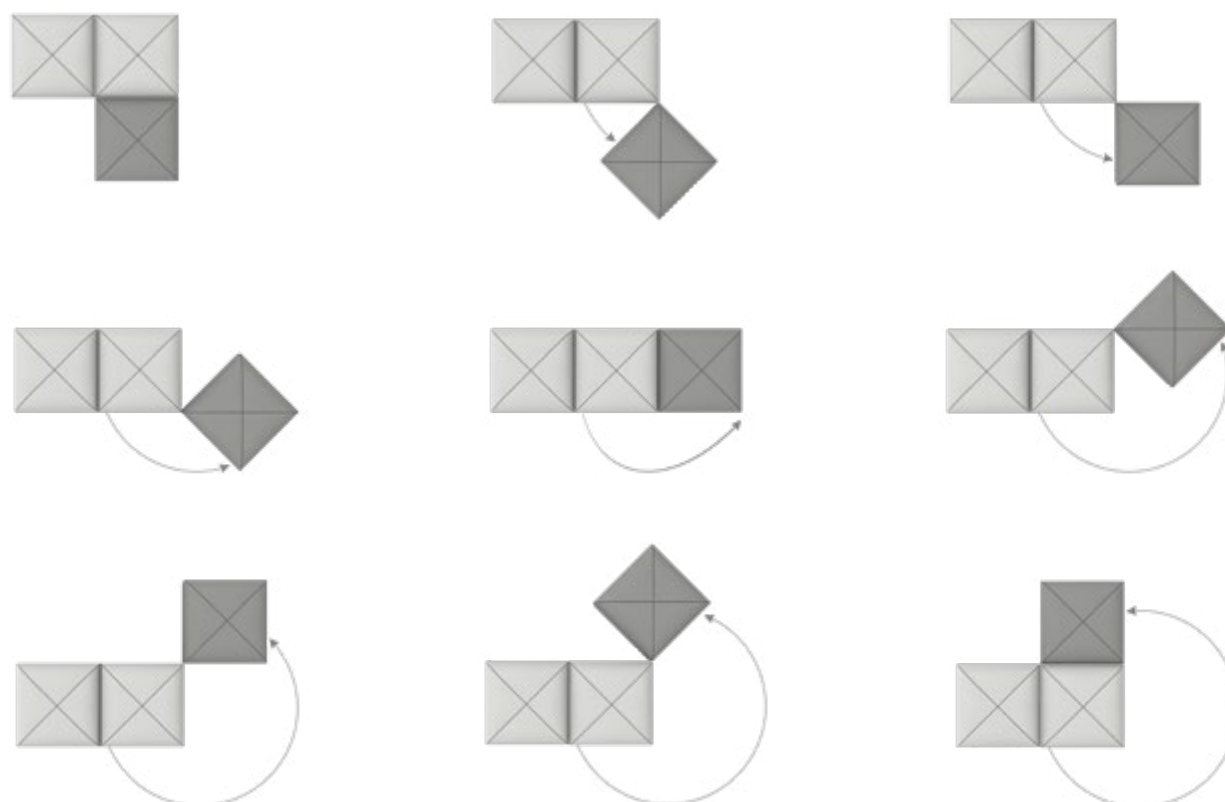

produits bonds

La collection Bonds comprend les produits suivants :

blocs autoportants



Bloc simple autoportant
(NBOSF_N)



Bloc simple autoportant, avec
tablette
(NBOSF_Y)



Bloc double autoportant
(NBOSD_1)



Bloc double autoportant, tablette à
gauche
(NBOSD_2)



Bloc double autoportant, tablette à
droite
(NBOSD_3)



Bloc double autoportant, deux
tablettes
(NBOSD_4)

blocs-sièges



Bloc-siège – non
compatible avec les
sangles
(NBOSN)



Bloc-siège – compatible
avec les sangles
(NBOSS)

ensembles de sangles et de jumelage



Ensemble de jumelage
(NBOSG)



Ensemble de sangles
(NBOSK)

produits bonds (suite)

blocs-tables



Bloc-table – carré
(NBOTSL11)



Bloc-table – carré, module
d'alimentation à l'arrière
(NBOTSL12)



Bloc-table – carré, module
d'alimentation à l'avant
(NBOTSL13 /
NBOTSL14)



Bloc-table – carré, avec
porte-revues
(NBOTSL21)



Bloc-table – carré, avec
porte-revues et module
d'alimentation à l'arrière
(NBOTSL22)



Bloc-table – carré, avec
porte-revues et module
d'alimentation à l'avant
(NBOTSL23 /
NBOTSL24)



Bloc-table –
rectangulaire
(NBOTRL21)



Bloc-table –
rectangulaire, module
d'alimentation
(NBOTRL22)



Bloc-table –
rectangulaire, deux
modules d'alimentation
(NBOTRL24)



Bloc-table –
rectangulaire, avec
porte-revues
(NBOTRL11)



Bloc-table –
rectangulaire, avec
porte-revues et module
d'alimentation
(NBOTRL12)



Bloc-table –
rectangulaire, avec
porte-revues et deux
modules d'alimentation
(NBOTRL14)



Bloc-table – triangulaire
(NBOTT1)



Bloc-table –
triangulaire, module
d'alimentation à
l'arrière
(NBOTT2)



Table auxiliaire,
hauteur fauteuil de
détente
(NBOAL)



Table auxiliaire,
hauteur fauteuil de
travail
(NBOAW)

aménagements avec bonds

Bonds convient parfaitement aux espaces où l'on se réunit pour travailler, discuter, se détendre ou se reposer.



1



Réception

2



Espaces multifonctionnels

3



Cafés

4



Formation

5



Réunions

6



Détente

7

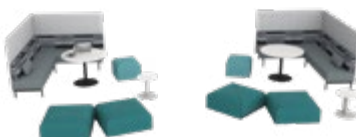

Réunions informelles

aménagements avec bonds (suite)

Vous trouverez les aménagements suivants dans l'outil de planification de Teknion.

aménagements avec bonds (suite)

aménagements avec bonds (suite)

aménagements avec bonds (suite)

Il importe de tenir compte de ce qui suit dans les aménagements comportant des produits Bonds.

Bonds présente un point de couture unique en son genre à l'esthétique artisanale.

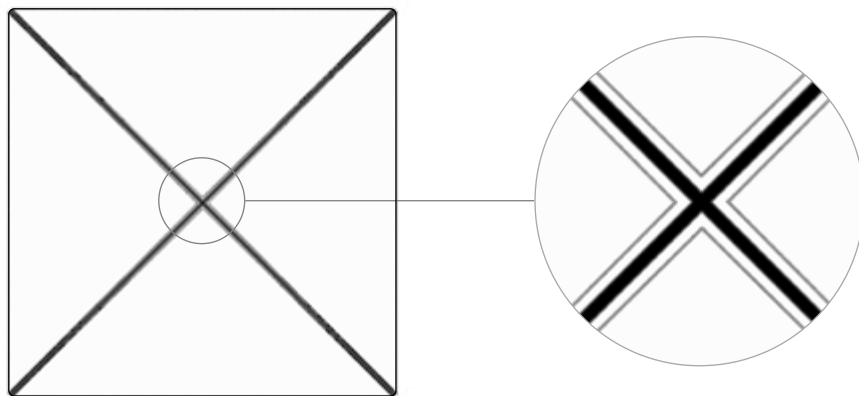

- Visée fonctionnelle permettant au spécialiste technique de planifier les aménagements et les palettes de couleurs pour ses clients.
- Compatibilité avec tous les tissus, particulièrement ceux à motifs expressifs, sans raccords requis.
- Optimisation du tissu et réduction de l'empreinte environnementale en maximisant le rendement et en limitant le gaspillage.

Les blocs-tables ont des dimensions inférieures de 1/2 po aux blocs-sièges pour que les modules s'articulent bien ensemble.

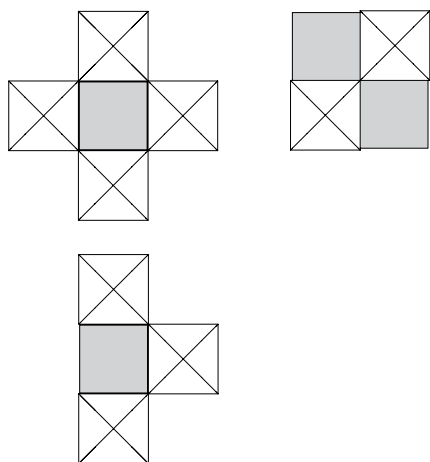

Selon la configuration choisie, il est possible que les extrémités des tables et des sièges soient décalées.

aménagements avec bonds (suite)

Les sièges et les tables Bonds sont offerts dans un éventail de hauteurs convenant à différentes postures assises.

Hauteur des sièges :

- 16 po (fauteuil de détente)
- 18 po (fauteuil de travail)

Hauteur des tables :

- 10 1/4 po et 19 po (fauteuil de détente)
- 27 po (fauteuil de travail)

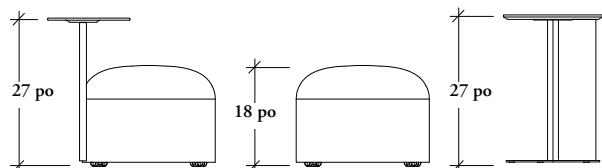

Sièges hauteur fauteuil de travail avec tablette ou table auxiliaire

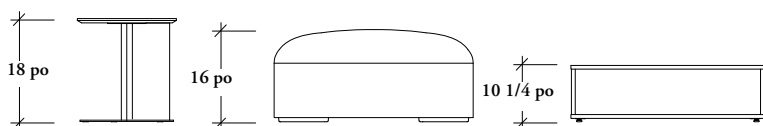

Siège et tables hauteur fauteuil de détente

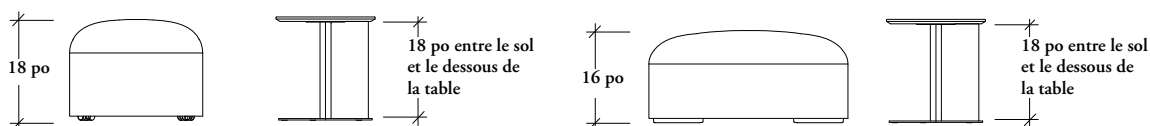

Siège hauteur fauteuil de travail et table hauteur fauteuil de détente

- Le siège s'emboîte parfaitement sous la table.

Siège et table hauteur fauteuil de détente

- Le siège arrive 2 po sous le dessous de la table.

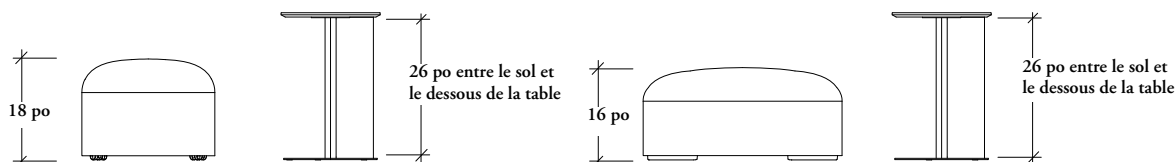

Siège et table hauteur fauteuil de travail

- Le siège arrive 8 po sous le dessous de la table.

Siège hauteur fauteuil de détente et table hauteur fauteuil de travail

- Le siège arrive 10 po sous le dessous de la table.

aménagements avec bonds (suite)

Les aménagements Bonds peuvent être regroupés en trois styles.

dynamiques

- Les blocs-sièges ne sont pas attachés peuvent facilement être déplacés.
- On recommande d'utiliser entre deux et six unités.

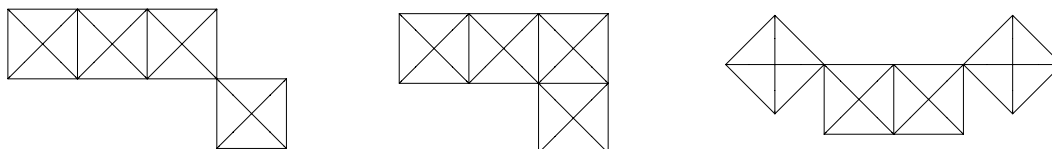

fixes

- Les blocs-sièges sont fixes.
- Ils sont attachés à l'aide d'ensembles de sangles ou de jumelage.

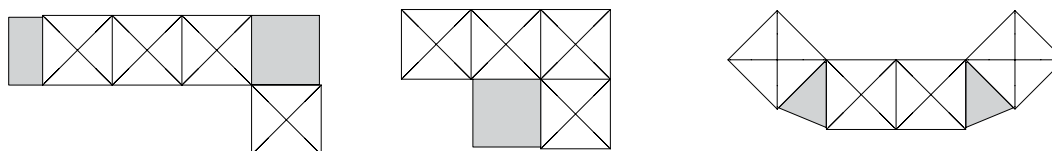

variables

- On alterne entre tables et sièges autoportants, éléments dynamiques et fixes pour gagner en commodité et en richesse visuelle.

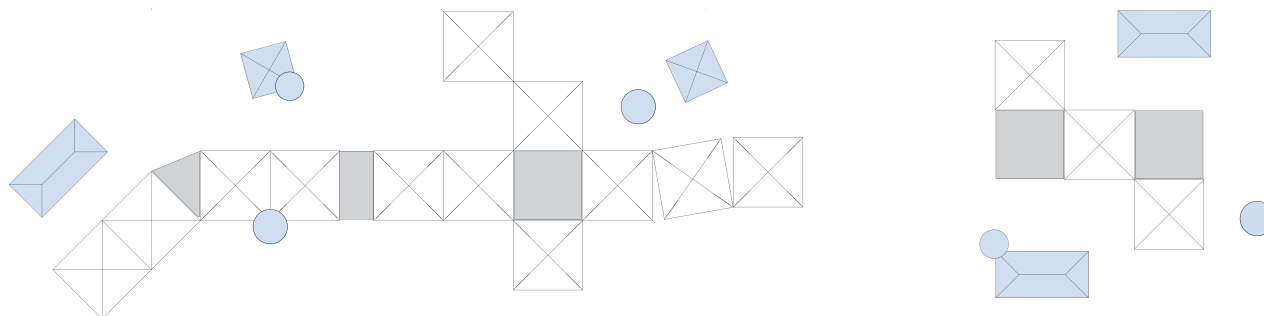

aménagements avec bonds (suite)

Chaque style d'aménagement offre différents degrés de mouvement.

dynamique avec ensembles de sangles

Grâce à l'ensemble de sangles, chaque bloc-siège peut être déplacé.

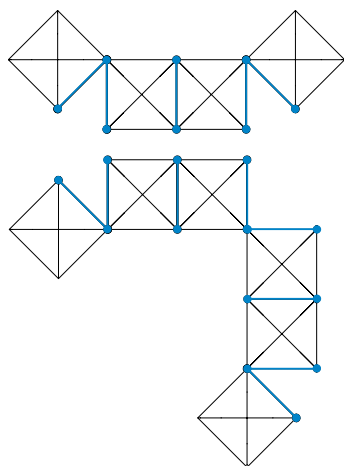

dynamique avec ensembles de sangles ou fixe avec ensembles de jumelage

On peut obtenir la même configuration avec des sangles ou un ensemble de jumelage, selon le degré de mouvement souhaité.

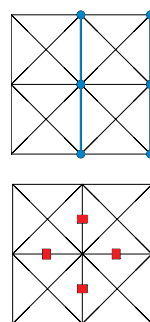

fixe avec ensembles de jumelage

Tous les modules sont fixes et ne peuvent pas être déplacés.

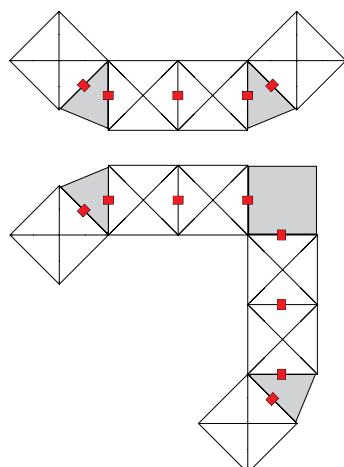

aménagements avec bonds (suite)

Ces modules uniques peuvent être raccordés avec des sangles ou des ferrures de liaison, ce qui est idéal pour les aménagements près de murs ou de colonnes.

murs

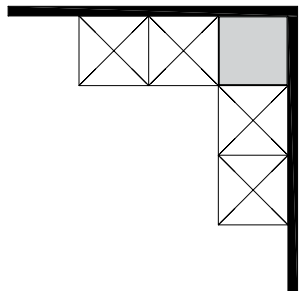

Coin intérieur, style dynamique ou fixe

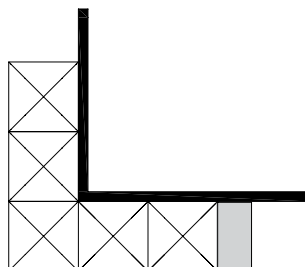

Coin extérieur, style dynamique ou fixe

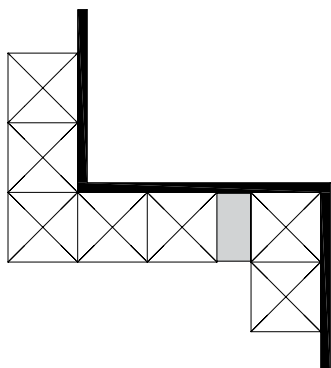

Coins intérieur et extérieur, style dynamique ou fixe

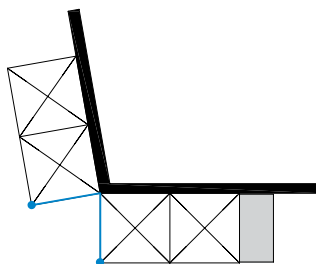

Coin extérieur dont l'angle n'est pas droit

colonnes

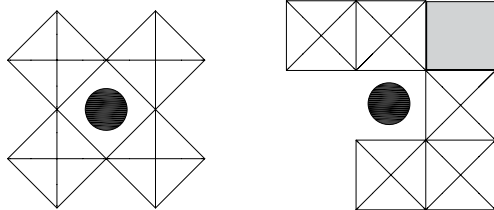

Les sièges peuvent entourer complètement ou partiellement la colonne.

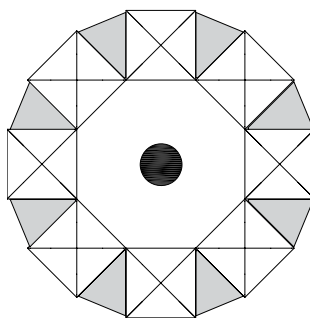

On peut utiliser les tables triangulaires pour créer des configurations circulaires ou courbées qui entourent complètement ou partiellement la colonne.

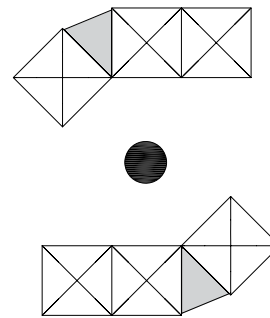

aménagements avec bonds (suite)

On peut créer un nombre infini de configurations avec Bonds selon le nombre de blocs-sièges et de blocs-tables utilisés.

deux blocs

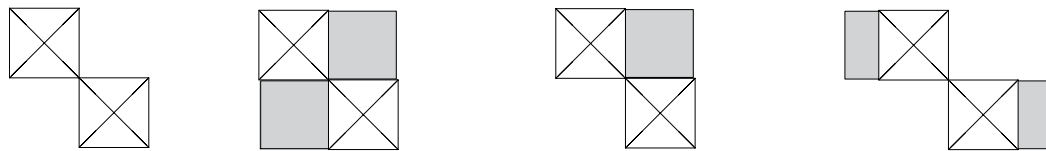
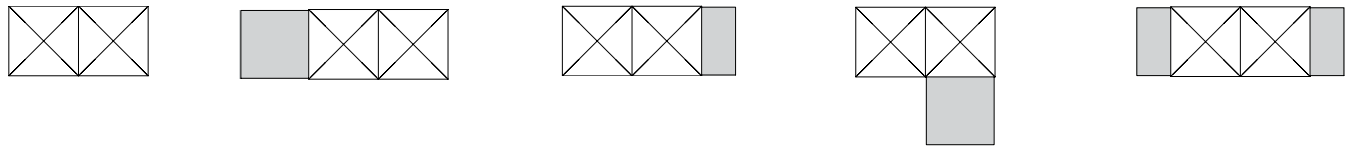

trois blocs

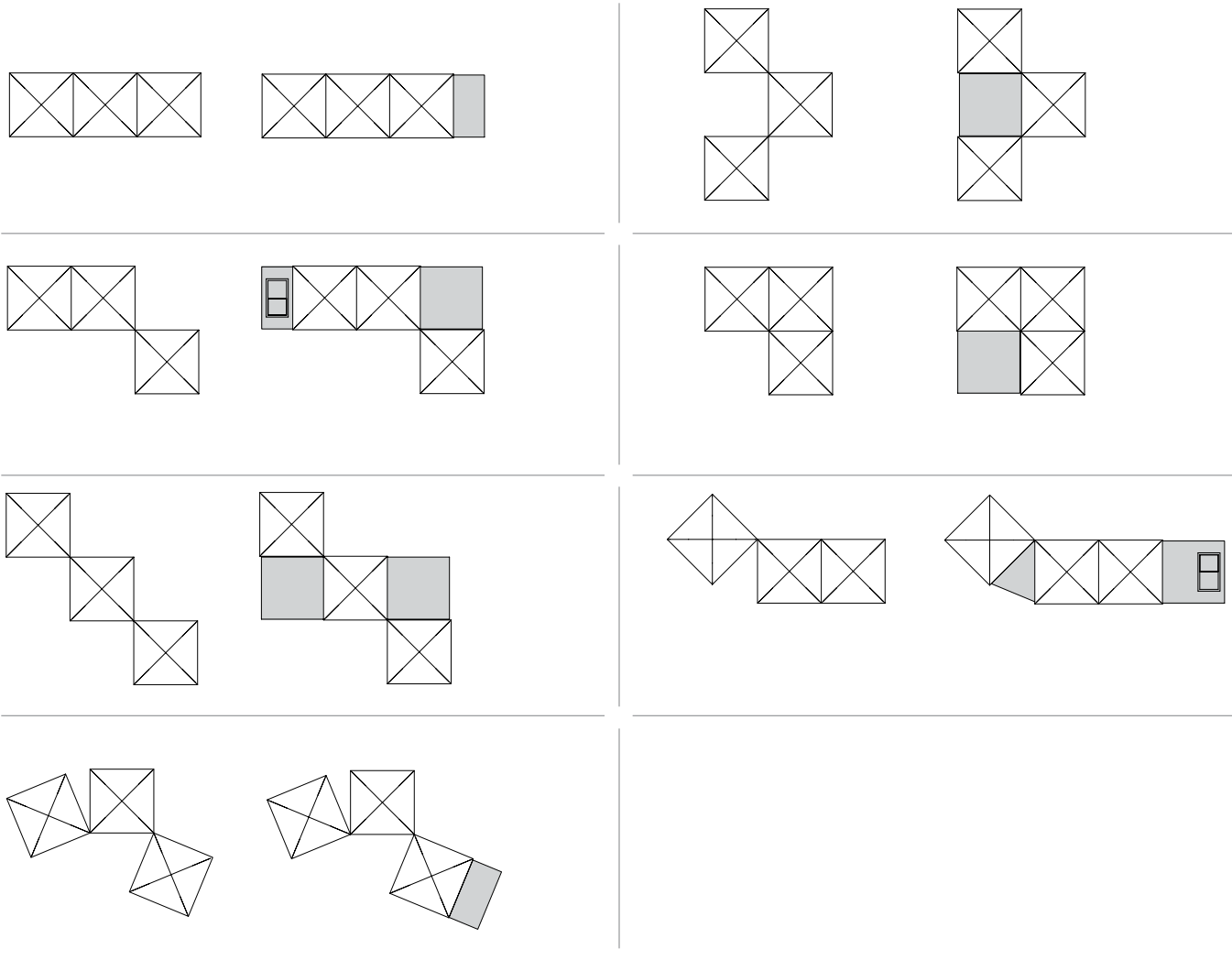

aménagements avec bonds (suite)

quatre blocs

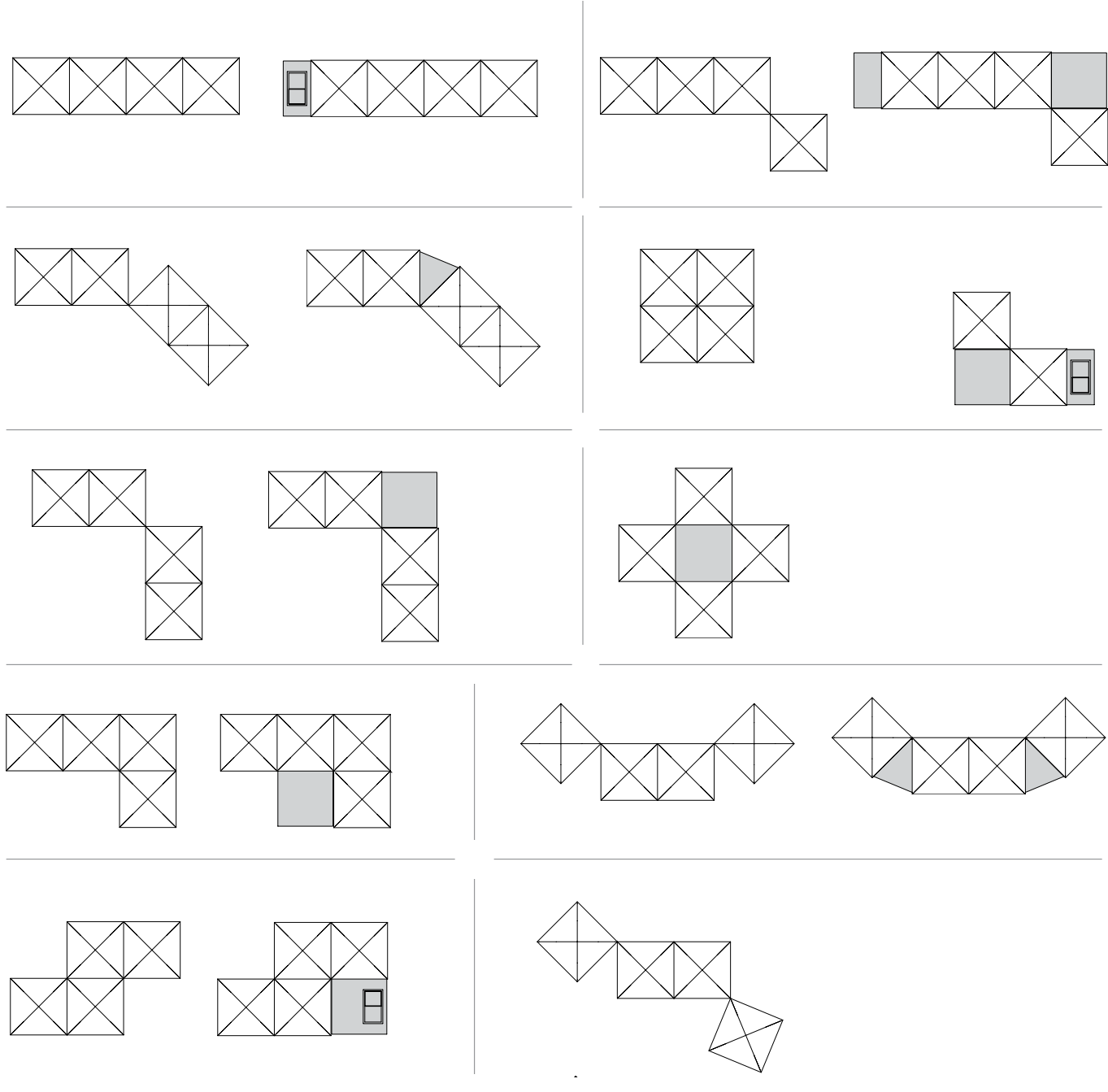

aménagements avec bonds (suite)

cinq blocs

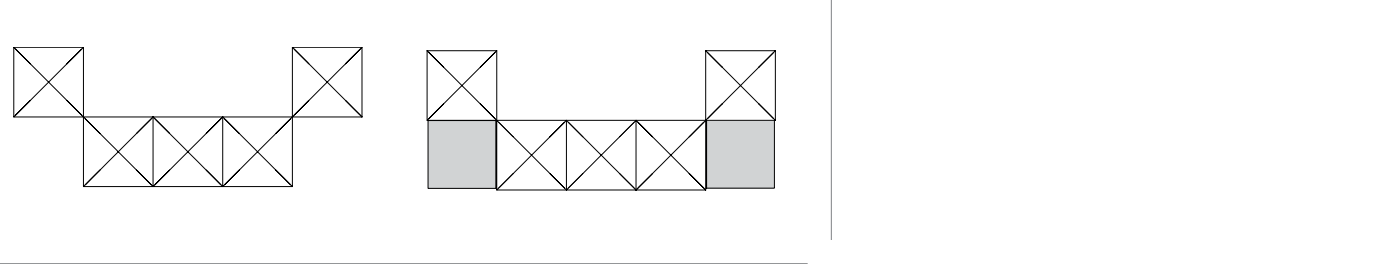
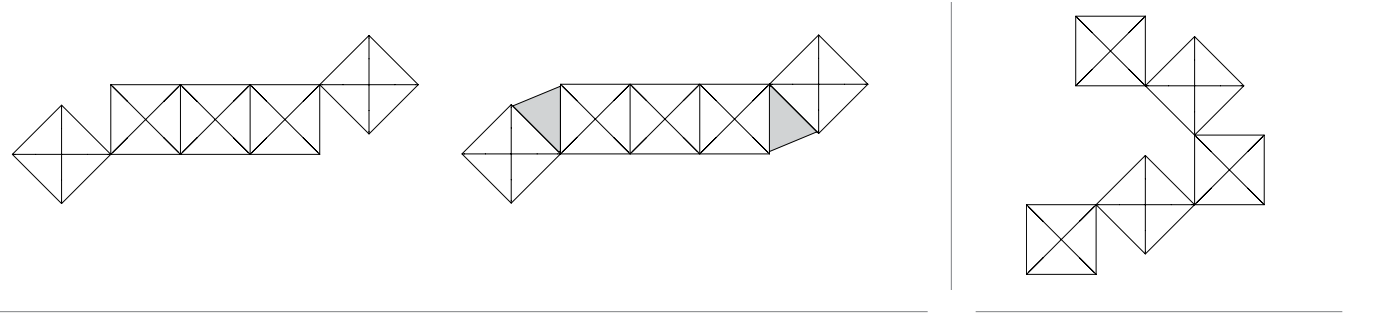
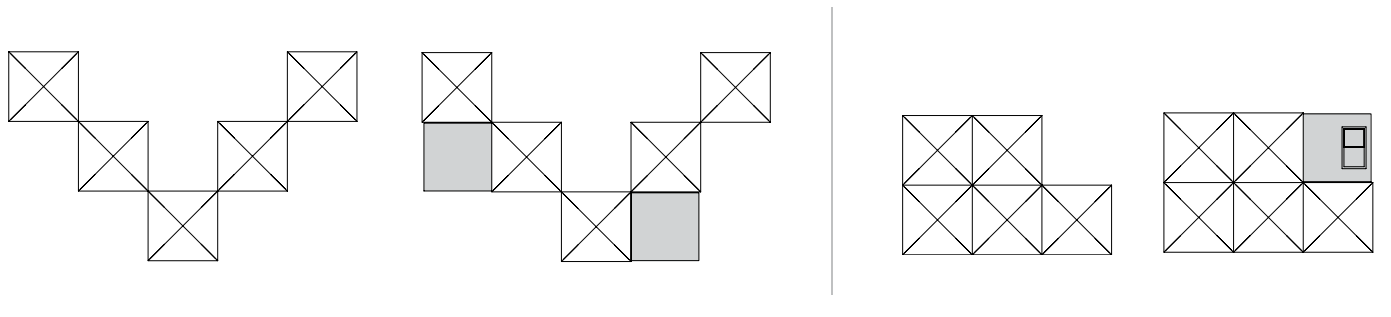
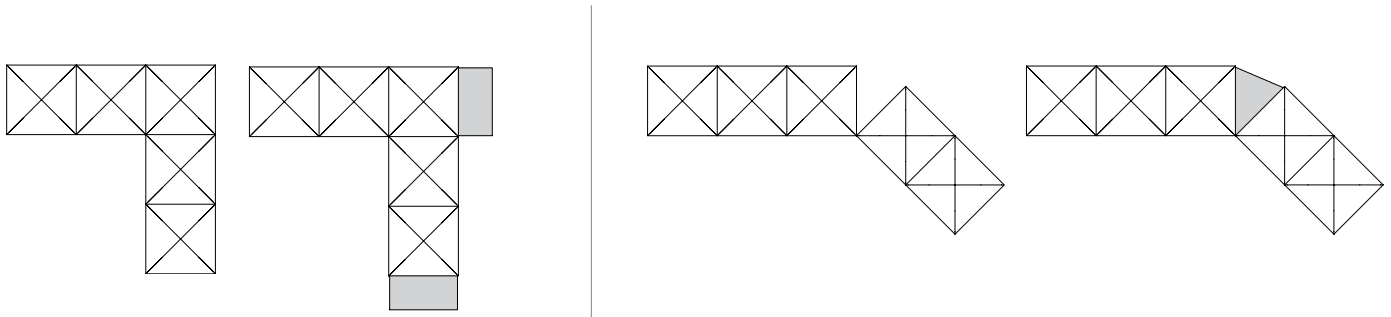
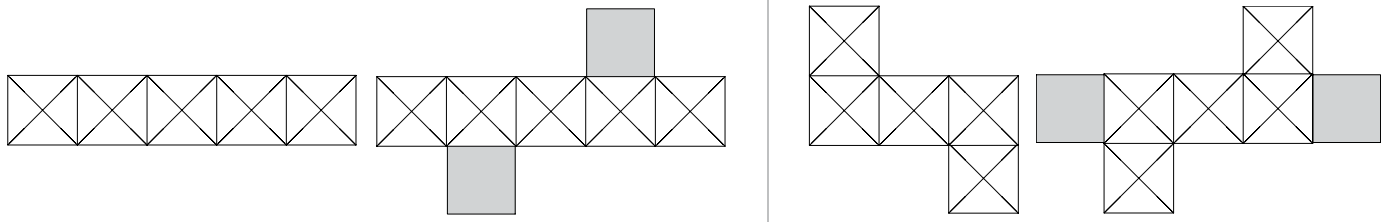

aménagements avec bonds (suite)

six blocs

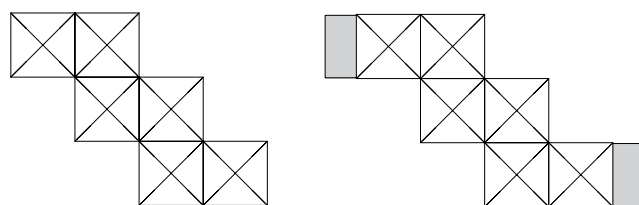
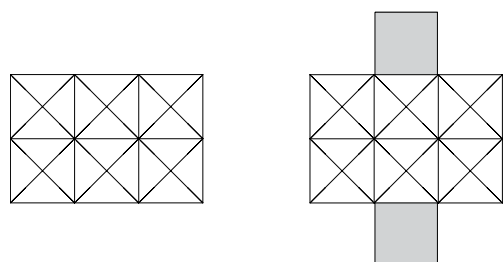
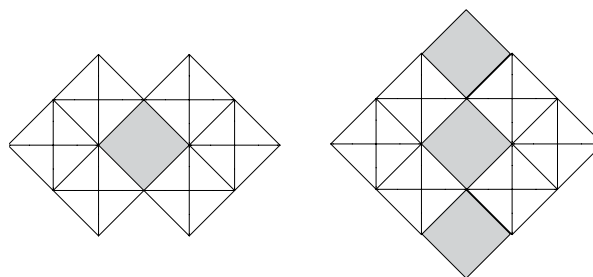
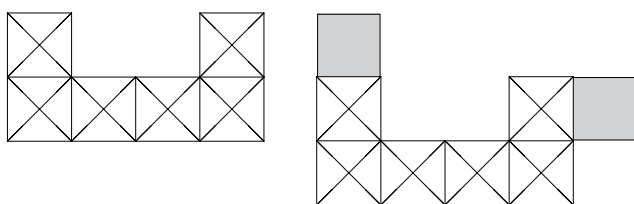
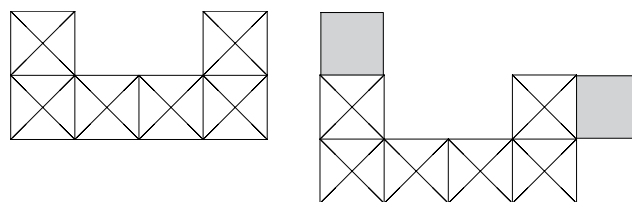
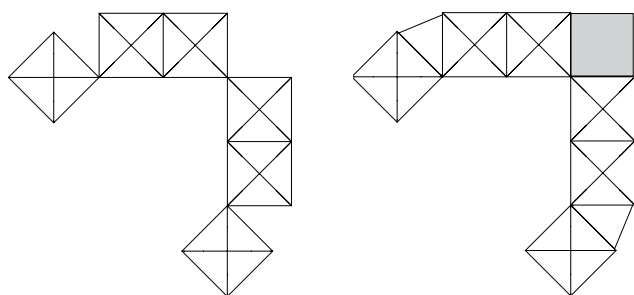
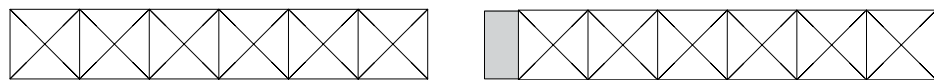

aperçu des sièges autoportants bonds

Les blocs simples autoportants Bonds peuvent être munis d'une tablette en option; ils constituent un siège autoportant pour une personne.

Bloc simple autoportant (NBOSF)

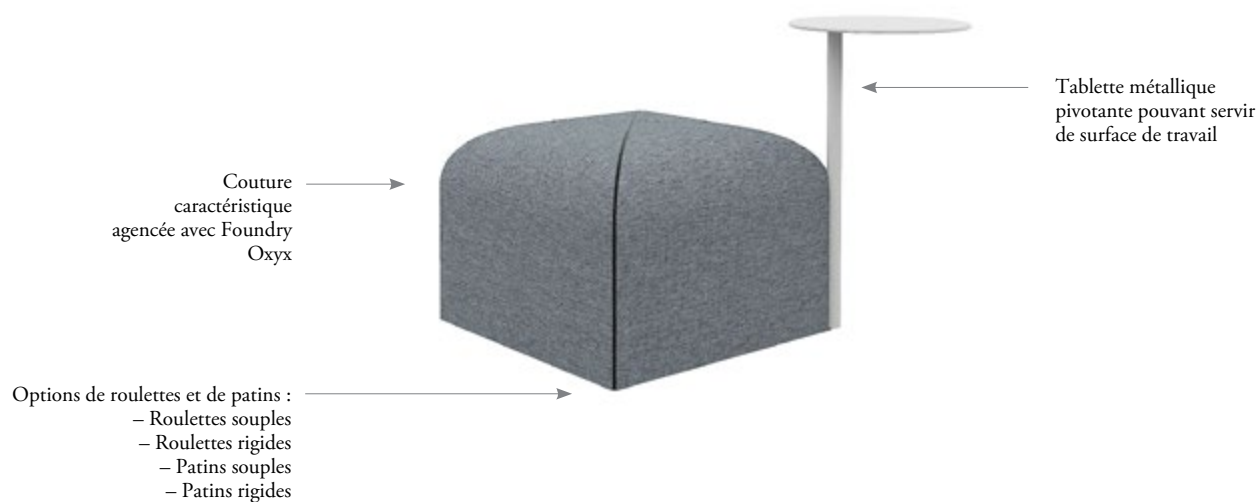

finitions

Recouvrement :

- Offert dans tous les tissus classés de Teknion (à l'exception du cuir)

Dessus de table en métal :

- Foundation
- Mica
- Accent

gamme



Bloc simple autoportant
(NBOSF_N)



Bloc simple autoportant, avec
tablette
(NBOSF_Y)

aperçu des sièges autoportants bonds (suite)

Les blocs doubles autoportants Bonds peuvent être munis de tablettes en option; ils constituent un siège autoportant pour deux personnes.

Bloc double autoportant (NBOSD)



finitions

Recouvrement :

- Offert dans tous les tissus classés de Teknion (à l'exception du cuir)

Dessus de table en métal :

- Foundation
- Mica
- Accent

gamme

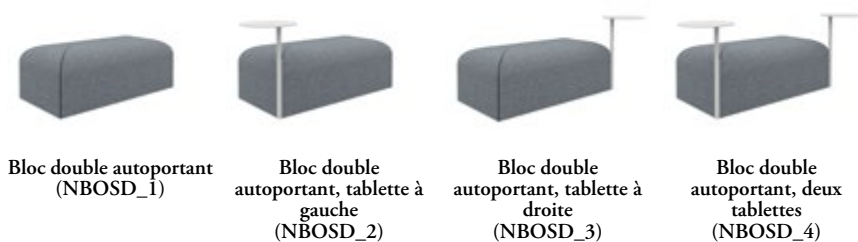

dimensions et exigences relatives au recouvrement

caractéristiques

- Les sièges autoportants Bonds sont proportionnés de sorte à répondre aux besoins grandissants du marché nord-américain et aux normes ANSI/BIFMA, essais à l'appui.

poids

Bloc simple autoportant	31 lb
Bloc double autoportant	55 lb

Largeur totale
24 po

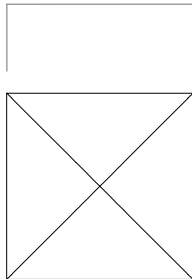

Largeur totale
48 po

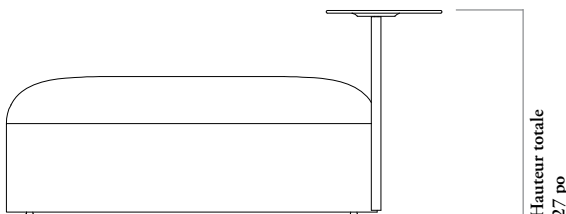
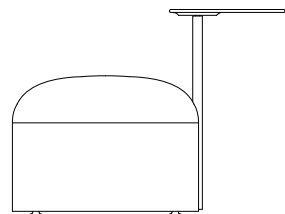
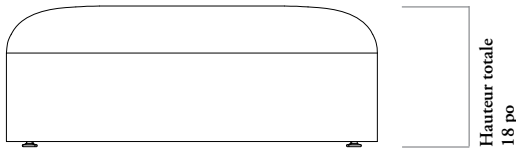
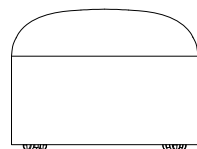
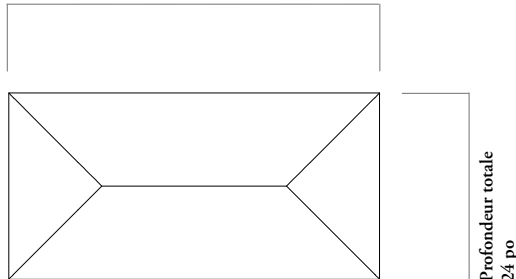

Besoins en TFC/CFC

Le sens et la répétition du motif peuvent augmenter la quantité de tissu nécessaire.

	RECOUVREMENT
	TFC [verges]
Bloc simple autoportant	2
Bloc double autoportant	3,25

aménagements

Il importe de tenir compte de ce qui suit dans les aménagements comportant des sièges autoportants.



Les blocs simples et doubles autoportants peuvent être munis de tablettes pivotantes en option.

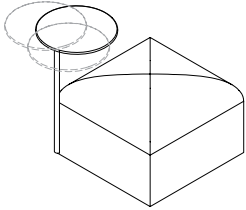

Les blocs autoportants ne peuvent être raccordés; ils ne peuvent pas s'articuler avec un ensemble de sangles.

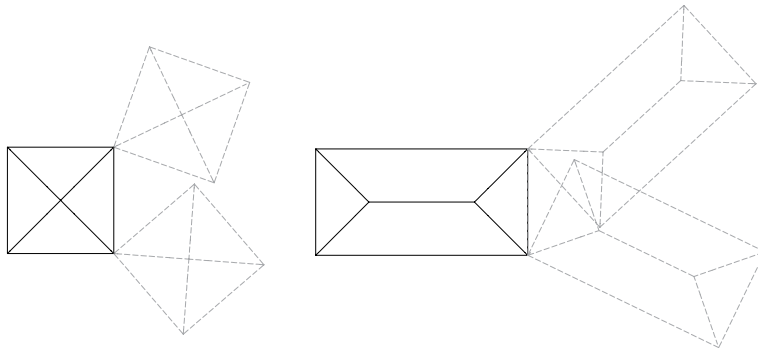

Les blocs autoportants ne sont pas conçus pour être regroupés.

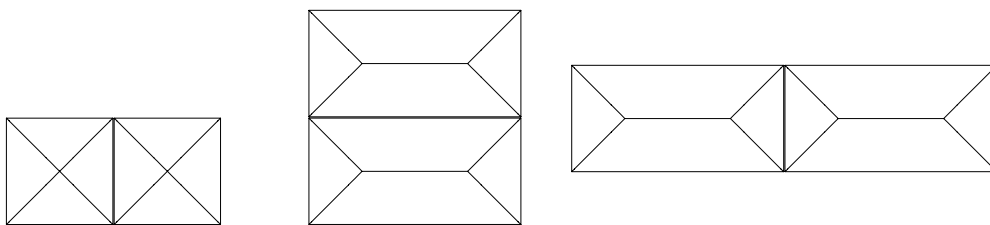

N B O S F

Bloc simple autoportant

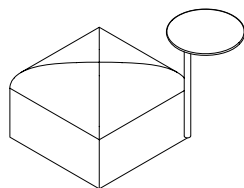

CARACTÉRISTIQUES

- Siège d'appoint complètement recouvert et à hauteur fixe (18 po).
- Tablette métallique pivotante en option pouvant servir de surface de travail.
- Point de couture décoratif convenant à tous les tissus, particulièrement ceux à motifs expressifs, sans raccords requis.
- Roulettes rigides de série; roulettes souples ou patins souples ou rigides en option.

REMARQUES

Les ensembles de sangles et de jumelage (ferrures de liaison) **ne sont pas compatibles** avec ce produit.

OPTIONS

Hauteur du siège	Largeur	Profondeur	Tablette	Recouvrement du siège	Finition de la tablette	Roulettes/patins
W Hauteur fauteuil de travail	24	24	N Non Y Oui	Tissu	Foundation Mica Accent	Roulettes rigides A Roulettes souples B Roulettes rigides C Patins souples

COMMANDE TYPE

NBOSF W	24	24	Y	E515	20	A
---------	----	----	---	------	----	---

DESCRIPTION

Sans tablette

Avec tablette

Sans tablette

Avec tablette

PRIX

	TFC/ Cat. 2	Cat. 3	Cat. 4	Cat. 5	Cat. 6	Cat. 7	Cat. 8	Cat. 9	Cat. 10	
Sans tablette	1592	1643	1695	1745	1797	1849	1901	1951	2003	2056
Avec tablette	1856	1907	1959	2009	2061	2114	2166	2216	2268	2321
	Cat. 11	Cat. 12	Cat. 13	Cat. 14	Cat. 15	Cat. 16	Cat. 17	Cat. 18	Cat. 19	Cat. 20
Sans tablette	2108	2159	2211	2263	2315	2366	2419	2471	2523	2574
Avec tablette	2373	2424	2477	2529	2581	2632	2692	2736	2789	2840

Finition Mica ou Accent :

ajouter 17

Roulettes souples (A) :

ajouter 159

CARACTÉRISTIQUES

- Siège d'appoint complètement recouvert et à hauteur fixe (18 po).
- Tablette métallique pivotante en option pouvant servir de surface de travail.
- Point de couture décoratif convenant à tous les tissus, particulièrement ceux à motifs expressifs, sans raccords requis.
- Roulettes rigides de série; roulettes souples ou patins souples ou rigides en option.
- L'orientation de la tablette est déterminée par rapport à la position assise.

REMARQUES

Les ensembles de sangles et de jumelage (ferrures de liaison) **ne sont pas compatibles** avec ce produit.

N B O S D
Bloc double autoportant

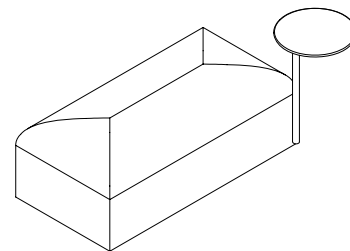

OPTIONS

Hauteur du siège	Largeur	Profondeur	Tablette	Recouvrement du siège	Finition de la tablette	Roulettes/patins
W Hauteur fauteuil de travail	48	24	1 Sans tablette 2 Une tablette (à gauche) 3 Une tablette (à droite) 4 Deux tablettes	Tissu	Foundation Mica Accent	Patins multisurfaces A Roulettes souples D Roulettes rigides

COMMANDE TYPE

NBOSD W	24	24	2	E515	20	A
----------------	-----------	-----------	----------	-------------	-----------	----------

DESCRIPTION

PRICE

	TFC/									
	Cat. 1	Cat. 2	Cat. 3	Cat. 4	Cat. 5	Cat. 6	Cat. 7	Cat. 8	Cat. 9	Cat. 10
Sans tablette	1993	2044	2127	2211	2297	2380	2465	2550	2631	2716
Une tablette, à gauche ou à droite	2257	2308	2392	2477	2561	2645	2731	2814	2895	2981
Deux tablettes	2455	2508	2591	2676	2761	2844	2927	3011	3095	3180

	Cat. 11	Cat. 12	Cat. 13	Cat. 14	Cat. 15	Cat. 16	Cat. 17	Cat. 18	Cat. 19	Cat. 20
No Tablet	2800	2885	2970	3054	3139	3222	3307	3392	3477	3561
Une tablette, à gauche ou à droite	3066	3151	3235	3320	3405	3488	3573	3657	3742	3827
Deux tablettes	3264	3349	3434	3517	3602	3686	3771	3856	3941	4025

Finition Mica ou Accent :	17
Roulettes rigides (D) :	133
Roulettes souples (A) :	159

aperçu des blocs-sièges – non compatibles avec les sangles

Les blocs-sièges – non compatibles avec les sangles peuvent être utilisés dans des aménagements autoportants ou fixes.

Bloc-siège – non compatible avec les sangles (NBOSN)



Ensemble de jumelage (NBOSG)

- Sert à raccorder deux blocs-sièges.
- Empêche le déplacement ou la rotation des blocs-sièges.
- Comprend deux ferrures métalliques et la quincaillerie de raccordement (un ensemble de jumelage requis par raccordement).

finition

Recouvrement :
– Offert dans tous les tissus classés de Teknion (à l'exception du cuir)

gamme



Bloc-siège – non compatible avec les sangles (NBOSN)

aperçu des blocs-sièges – compatibles avec les sangles

Les blocs-sièges – compatibles avec les sangles peuvent être utilisés dans des aménagements autoportants ou raccordés avec des ensembles de sangles.

Bloc-siège – compatibles avec les sangles (NBOSS)



Ensemble de sangles (NBOSSK)

- Sert à raccorder les coins à fermeture éclair de deux blocs-sièges de sorte à permettre leur articulation.
- Permet de faire pivoter les modules attachés dans le sens horaire ou antihoraire sur 180°.

finition

Recouvrement :
– Offert dans tous les tissus classés de Teknion (à l'exception du cuir)

gamme



Bloc-siège – compatible
avec les sangles
(NBOSS)

dimensions et exigences relatives au recouvrement

caractéristiques

- Les blocs-sièges sont proportionnés de sorte à répondre aux besoins grandissants du marché nord-américain et aux normes ANSI/BIFMA, essais à l'appui.

poids

Bloc-siège – non compatible avec les sangles	47 lb
Bloc-siège – compatible avec les sangles	48 lb

Largeur totale
36 po

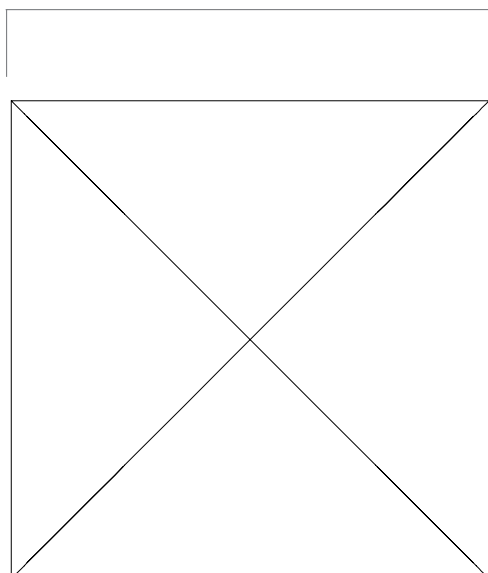

Profondeur totale
36 po

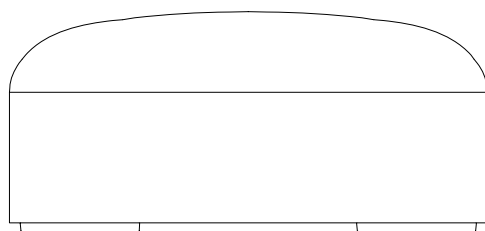

Hauteur totale
16 po

Besoins en TFC/CFC

Le sens et la répétition du motif peuvent augmenter la quantité de tissu nécessaire.

	RECouvreMENT
	TFC
	[verges]
Bloc-siège – non compatible avec les sangles	2
Bloc-siège – compatible avec les sangles	3,25

N B O S N

Bloc-siège – non compatible avec les sangles

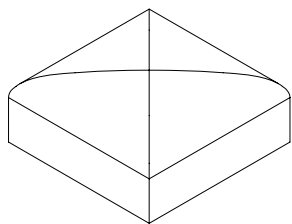

CARACTÉRISTIQUES

- Siège d'appoint complètement recouvert et à hauteur fixe (16 po).
- Point de couture décoratif convenant à tous les tissus, particulièrement ceux à motifs expressifs, sans raccords requis.
- Possibilité de raccorder plusieurs blocs-sièges avec des ensembles de jumelage.

REMARQUES

Les coins fermés ne sont pas compatibles avec l'ensemble de sangles (NBOSK).
Il est possible d'utiliser un ensemble de jumelage (NBOSG) avec ce produit.

OPTIONS

Hauteur du siège	Largeur	Profondeur	Recouvrement
L Hauteur fauteuil de détente	36	36	Tissu

COMMANDE TYPE

NBOSN L	36	36	E515
----------------	-----------	-----------	-------------

PRIX

TFC/		Cat. 3	Cat. 4	Cat. 5	Cat. 6	Cat. 7	Cat. 8	Cat. 9	Cat. 10	Cat. 11	Cat. 12	Cat. 13	Cat. 14	Cat. 15	Cat. 16
Cat. 1	Cat. 2	2127	2232	2330	2435	2537	2641	2745	2849	2951	3054	3156	3260	3362	3465
Cat. 17	Cat. 18	Cat. 19	Cat. 20												
3567	3670	3772	3876												

CARACTÉRISTIQUES

- Siège d'appoint complètement recouvert et à hauteur fixe (16 po), s'adaptant aux besoins des utilisateurs.
- Point de couture décoratif convenant à tous les tissus, particulièrement ceux à motifs expressifs, sans raccords requis.
- Ensemble de sangles requis pour raccorder plusieurs blocs-sièges.

REMARQUES

Les coins à fermeture éclair sont compatibles avec l'ensemble de sangles (NBOSK).

Il est possible d'utiliser un ensemble de jumelage (NBOSG) avec ce produit.

N B O S S
Bloc-siège –
compatible avec les sangles

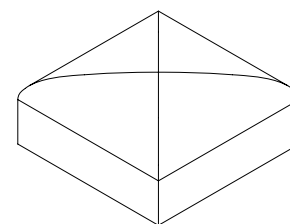

OPTIONS

Hauteur du siège	Largeur	Profondeur	Recouvrement
L Hauteur fauteuil de détente	36	36	Tissu

COMMANDE TYPE

NBOSS L	36	36	E515
----------------	-----------	-----------	-------------

PRIX

TFC/															
Cat. 1	Cat. 2	Cat. 3	Cat. 4	Cat. 5	Cat. 6	Cat. 7	Cat. 8	Cat. 9	Cat. 10	Cat. 11	Cat. 12	Cat. 13	Cat. 14	Cat. 15	Cat. 16
2123	2212	2315	2417	2524	2626	2731	2833	2937	3039	3144	3247	3351	3454	3559	3662
Cat. 17	Cat. 18	Cat. 19	Cat. 20												
3767	3870	3974	4077												

N B O S G **Ensemble de jumelage**

CARACTÉRISTIQUES

- Permet de raccorder deux blocs-sièges ou un bloc-siège et un bloc-table.
- Empêche le mouvement ou la rotation des blocs.
- Finition Ebony.
- Ferrures de liaison avec amortisseur intégré prévenant les dommages au plancher.

REMARQUES

L'ensemble comprend deux ferrures métalliques et la quincaillerie de raccordement.

Il faut une ferrure de liaison pour chaque raccordement.

L'ensemble ne peut pas servir à raccorder deux blocs-tables.



PRIX

122

CARACTÉRISTIQUES

- Sert à raccorder les coins à fermeture éclair de deux blocs-sièges de sorte à permettre leur articulation.
- Permet de faire pivoter les modules attachés dans le sens horaire ou antihoraire sur 180°.

REMARQUES

L'ensemble comprend deux sangles tissées agencées à la finition Foundry Onyx et des ferrures en métal peint Foundry Onyx.

N B O S K
Ensemble de sangles

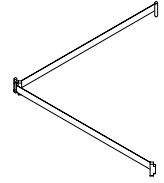

PRIX

200

aperçu des blocs-tables carrés bonds

Le bloc-table carré Bonds s'utilise avec les blocs-sièges pour créer un éventail de configurations fixes.

Bloc-table – carré (NBOTS)



finitions

Table :

- Stratifié Source
- Flintwood
- Placages de bois 2 et 3

Porte-revues en métal :

- Foundation
- Mica
- Accent

Module d'alimentation :

- Ebony
- Atrium White

dimensions et exigences relatives au recouvrement

caractéristiques

- Conforme aux normes ANSI/BIFMA.

pois

Bloc-table – carré	106 lb
--------------------	--------

Largeur totale
35 1/2 po

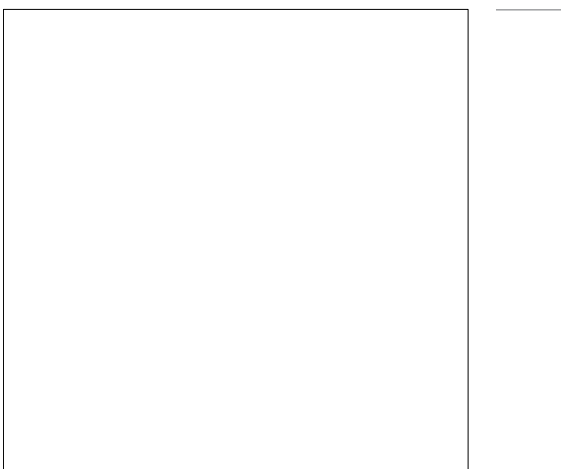

Profondeur totale
35 1/2 po

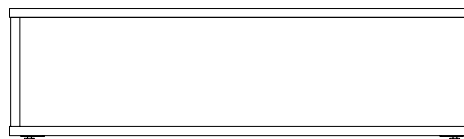

Hauteur totale
10 1/4 po

fil du bois

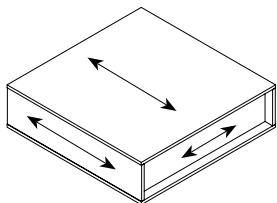

aperçu des blocs-tables rectangulaires

Le bloc-table rectangulaire Bonds s'utilise avec les blocs-sièges pour créer un éventail de configurations fixes.

Bloc-table – rectangulaire (NBOTR)



finitions

- Bois :
 - Stratifié Source
 - Flintwood
 - Placages de bois 2 et 3
- Porte-revues en métal :
 - Foundation
 - Mica
 - Accent

gamme



Bloc-table –
rectangulaire
(NBOTRL21)



Bloc-table –
rectangulaire, module
d'alimentation
(NBOTRL22)



Bloc-table –
rectangulaire, deux
modules d'alimentation
(NBOTRL24)



Bloc-table –
rectangulaire, avec
porte-revues
(NBOTRL11)



Bloc-table –
rectangulaire, avec
porte-revues et module
d'alimentation
(NBOTRL12)



Bloc-table –
rectangulaire, avec
porte-revues et deux
modules d'alimentation
(NBOTRL14)

dimensions et exigences relatives au recouvrement

caractéristiques

- Conforme aux normes ANSI/BIFMA.

poids

Bloc-table – rectangulaire	106 lb
----------------------------	--------

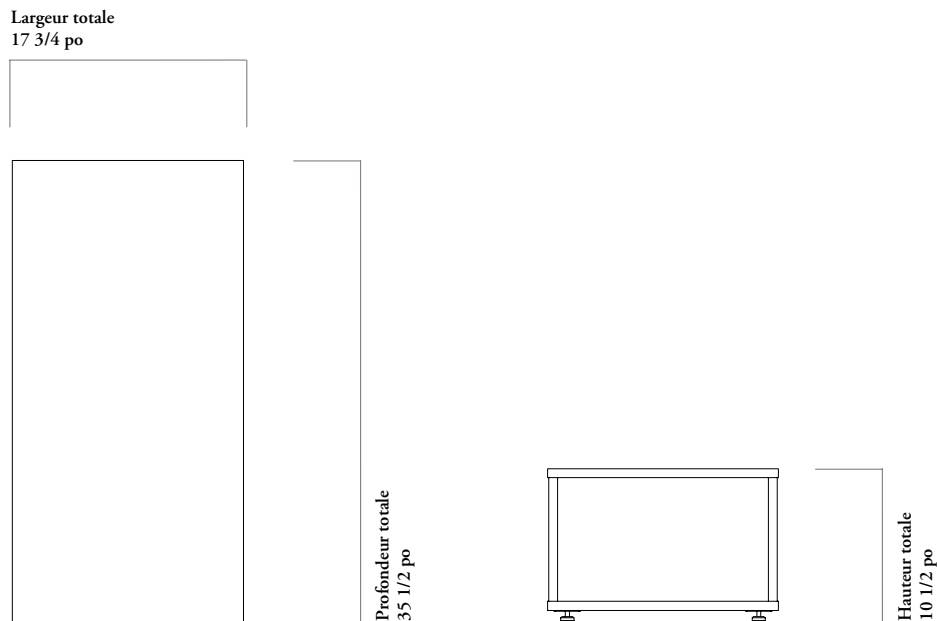

fil du bois

L'illustration suivante montre l'orientation du fil du bois sur les blocs-tables rectangulaires Bonds.

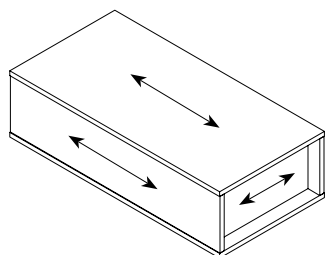

aperçu des blocs-tables triangulaires bonds

Le bloc-table triangulaire Bonds s'utilise avec les blocs-sièges pour créer un éventail de configurations fixes.

Bloc-table – triangulaire (NBOTT)

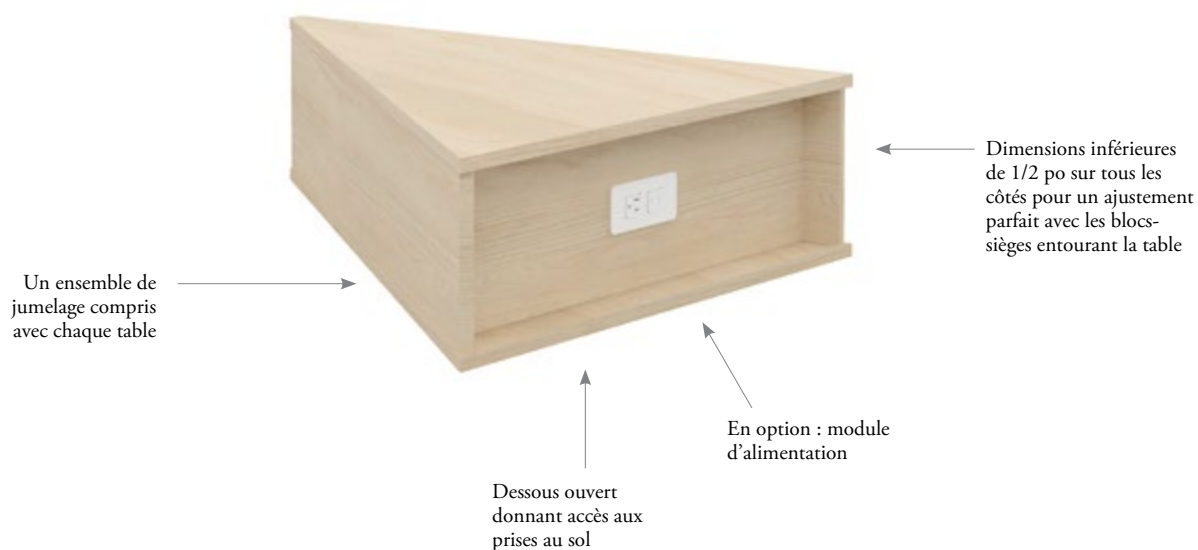

finitions

- Bois :
 - Stratifié Source
 - Flintwood
 - Placages de bois 2 et 3

gamme



Bloc-table – triangulaire (NBOTT1)

Bloc-table – triangulaire, module d'alimentation à l'arrière (NBOTT2)

blocs-tables triangulaires bonds – dimensions et exigences relatives au recouvrement

caractéristiques

- Conforme aux normes ANSI/BIFMA.

poids

Bloc-table – triangulaire	106 lb
---------------------------	--------

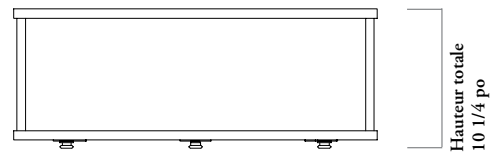
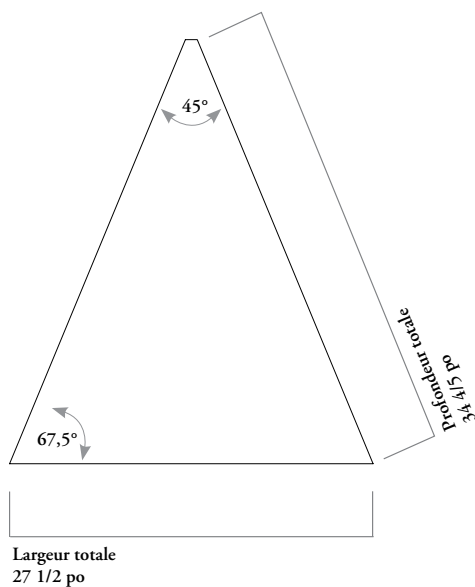

fil du bois

L'illustration suivante montre l'orientation du fil du bois sur les blocs-tables triangulaires Bonds.

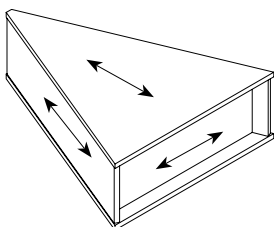

aménagements avec blocs-tables triangulaires bonds

- ✓ Les blocs-tables peuvent être juxtaposés à un bloc-siège ou placés entre deux blocs-sièges.

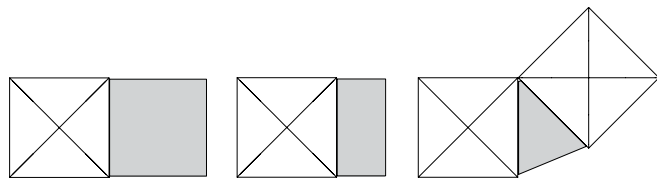

- ✓ L'articulation n'est possible qu'entre deux blocs-sièges.

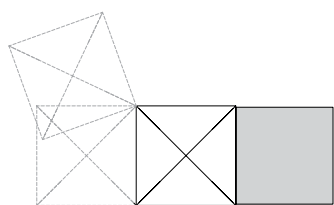

- ✗ Les blocs-sièges juxtaposés à un bloc-table ne peuvent pas être articulés.

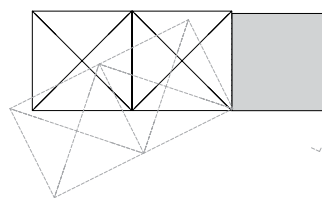

- ✗ On ne peut pas raccorder deux blocs-tables ensemble.



- ✗ Les blocs-sièges et les blocs-tables doivent être alignés; on ne peut pas les décaler ou les faire pivoter.

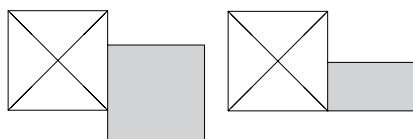

- ✓ Le bloc-table triangulaire doit être disposé entre deux blocs-sièges.

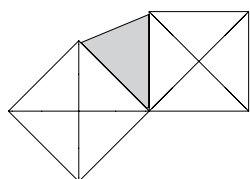

- ✗ Les blocs-tables ne sont pas conçus pour servir de table autoportante.

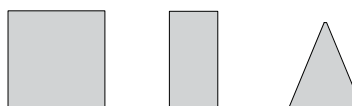

aménagements avec blocs-tables triangulaires bonds (suite)

Il importe de tenir compte de ce qui suit dans les aménagements comportant des blocs-tables.

Les blocs-tables sont offerts avec ou sans module d'alimentation.

- Les blocs-tables ont un dessous ouvert et peuvent donc être placés sur une prise au sol.
- Options d'alimentation :
 - Un port USB-A
 - Un port USB-C
- Dimensions :
 - Largeur : 3 1/4 po
 - Hauteur : 2 po
- Comprend un câble de 10 pi.
- Module toujours au centre :
 - Option d'un seul module pour tous les blocs-tables
 - Option de deux modules pour les blocs-tables carrés et rectangulaires

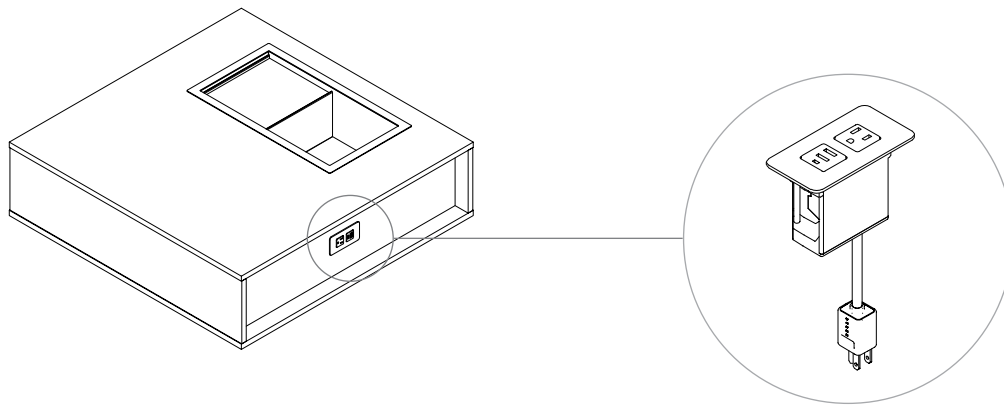

fauteuils de détente

N B O T S

Bloc-table – carré

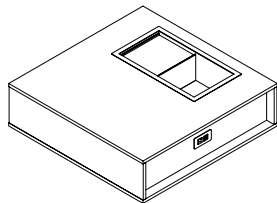

CARACTÉRISTIQUES

- Table modulaire de hauteur fauteuil de détente (10 1/4 po), à utiliser conjointement avec les blocs-sièges.
- Les blocs-sièges peuvent être raccordés de tous les côtés.
- Un ou deux modules d'alimentation offerts en option.
- Porte-revues coulissant avec surface intégrée pour les outils de travail offert en option.

REMARQUES

Comprend une ferrure de liaison Ebony.

Le dessus de table n'est offert qu'avec un chant plat.

Le module d'alimentation comprend toujours une prise électrique, un port USB-A et un port USB-C, et arbore une finition Ebony ou Atrium White.

Le module d'alimentation comprend un câble de 10 pi (120 po) et un boîtier autonome certifié.

OPTIONS

Hauteur de la table	Porte-revues	Module d'alimentation	Finition du bois	Finition du porte-revues	Finition de la plaque frontale
L Hauteur fauteuil de détente	1 Sans porte-revues 2 Porte-revues à l'arrière	1 Sans module d'alimentation 2 Module à l'arrière 3 Module à l'avant 4 Deux modules (à l'avant et à l'arrière)	Stratifié Source Flintwood Placage de bois 2 et 3	Foundation Mica Accent	52 Ebony 20 Atrium White

COMMANDE TYPE

NBOTS L	2	2	3G	20	52
---------	---	---	----	----	----

DESCRIPTION

Sans porte-revues, sans module d'alimentation
Sans porte-revues, module à l'avant ou à l'arrière
Sans porte-revues, deux modules (à l'avant et à l'arrière)
Avec porte-revues, sans module d'alimentation
Avec porte-revues et module à l'avant ou à l'arrière
Avec porte-revues et deux modules (à l'avant et à l'arrière)

PRIX

	Stratifié Source	Flintwood	Placage de bois
Sans porte-revues, sans module d'alimentation	677	1042	1090
Sans porte-revues, module à l'avant ou à l'arrière	712	1080	1125
Sans porte-revues, deux modules (à l'avant et à l'arrière)	748	1115	1161
Avec porte-revues, sans module d'alimentation	993	1358	1406
Avec porte-revues et module à l'avant ou à l'arrière	1029	1393	1442
Avec porte-revues et deux modules (à l'avant et à l'arrière)	1064	1430	1477

CARACTÉRISTIQUES

- Table modulaire de hauteur fauteuil de détente (10 1/4 po), à utiliser conjointement avec les blocs-sièges.
- Les blocs-sièges peuvent être raccordés de tous les côtés.
- Un ou deux modules d'alimentation offerts en option.
- Porte-revues coulissant avec surface intégrée pour les outils de travail offert en option.

REMARQUES

Comprend une ferrure de liaison Ebony.

Le dessus de table n'est offert qu'avec un chant plat.

Le module d'alimentation comprend toujours une prise électrique, un port USB-A et un port USB-C, et arbore une finition Ebony ou Atrium White.

Le module d'alimentation comprend un câble de 10 pi (120 po) et un boîtier autonome certifié.

N B O T R
Bloc-table – rectangulaire

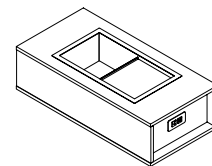

OPTIONS

Hauteur de la table	Porte-revues	Module d'alimentation	Finition du bois	Finition du porte-revues	Finition de la plaque frontale
L Hauteur fauteuil de détente	1 Oui	1 Sans module d'alimentation	Stratifié Source	Foundation	52 Ebony
	2 Non	2 Un seul module d'alimentation	Flintwood	Mica	20 Atrium White
		4 Deux modules d'alimentation	Placage de bois 2 et 3	Accent	

COMMANDE TYPE

NBOTR L	2	2	3G	20	52
----------------	----------	----------	-----------	-----------	-----------

DESCRIPTION

Sans porte-revues, sans module d'alimentation
Sans porte-revues, un module d'alimentation
Sans porte-revues, deux modules d'alimentation
Avec porte-revues, sans module d'alimentation
Avec porte-revues et un module d'alimentation
Avec porte-revues et deux modules d'alimentation

PRIX

	Stratifié Source	Flintwood	Placage de bois
Sans porte-revues, sans module d'alimentation	534	769	803
Sans porte-revues, un module d'alimentation	568	805	838
Sans porte-revues, deux modules d'alimentation	607	842	876
Avec porte-revues, sans module d'alimentation	850	1086	1118
Avec porte-revues et un module d'alimentation	885	1121	1154
Avec porte-revues et deux modules d'alimentation	920	1157	1189

N B O T T

Bloc-table – triangulaire

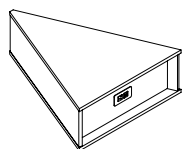

CARACTÉRISTIQUES

- Table modulaire de hauteur fauteuil de détente (10 1/4 po), à utiliser conjointement avec les blocs-sièges.
- Les blocs-sièges peuvent être raccordés de tous les côtés.
- Module d'alimentation offert en option.
- Module d'alimentation comprenant une prise électrique, un port USB-A et un port USB-C.

REMARQUES

Comprend une ferrure de liaison Ebony.

Le dessus de table n'est offert qu'avec un chant plat.

OPTIONS

Hauteur de la table	Module d'alimentation	Finition du bois	Finition de la plaque frontale
L Hauteur fauteuil de détente	1 Sans module d'alimentation 2 Module d'alimentation à l'arrière	Stratifié Source Flintwood Placage de bois 2 et 3	52 Ebony 20 Atrium White

COMMANDE-TYPE

NBOTT L	2	3G	20
---------	---	----	----

DESCRIPTION

Sans porte-revues, sans module d'alimentation

Sans porte-revues, avec module d'alimentation à l'arrière

PRIX

Stratifié Source	Flintwood	Placage de bois
1042	1274	1334
1080	1312	1371

aperçu des tables auxiliaires bonds

Les tables auxiliaires Bonds sont dotées d'une base en forme d'aile unique en son genre, qui peut se loger entre deux blocs-sièges Bonds ou s'utiliser en mode autoportant.

Table auxiliaire (NBOA)

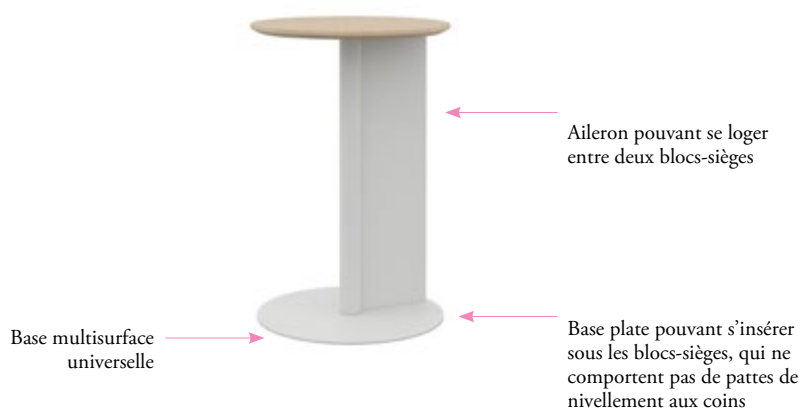

finitions

Dessus de table :

- Stratifié Source
- Flintwood
- Placage de bois 2 et 3

Métal :

- Foundation
- Mica
- Accent

gamme



Table auxiliaire,
hauteur fauteuil de
détente
(NBOAL)



Table auxiliaire,
hauteur fauteuil de
travail
(NBOAW)

dimensions et exigences relatives au recouvrement

caractéristiques

- Conforme aux normes ANSI/BIFMA.

poids

Table auxiliaire	106 lb
------------------	--------

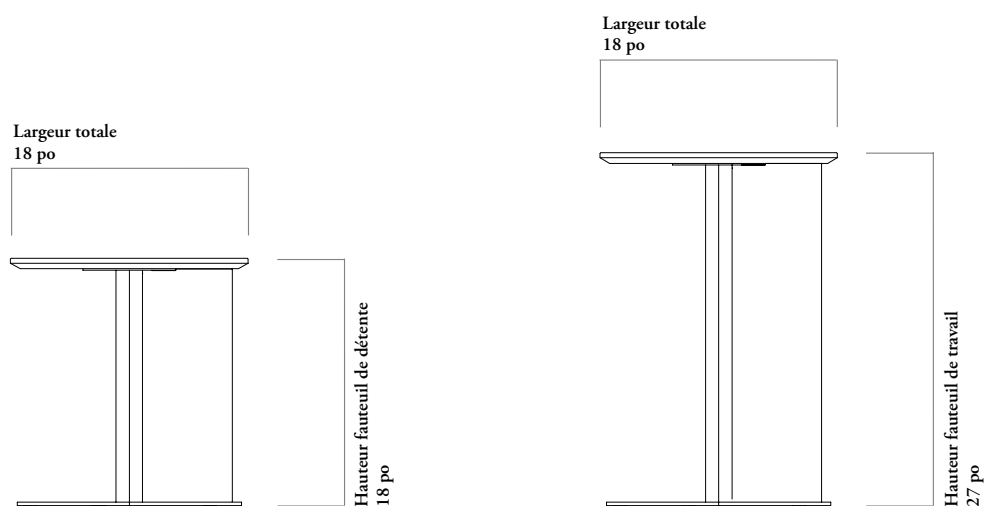

fil du bois

L'orientation du fil du bois suit celle de l'aileron.

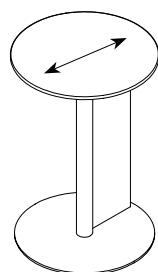

aménagements avec tables auxiliaires bonds

Il importe de tenir compte de ce qui suit dans les aménagements comportant des tables auxiliaires.

- ✓ Les tables auxiliaires peuvent être utilisées en mode autoportant.

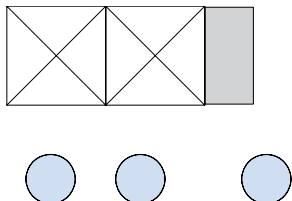

- ✓ Les tables auxiliaires de hauteur fauteuil de détente et fauteuil de travail peuvent être logées entre deux blocs-sièges.

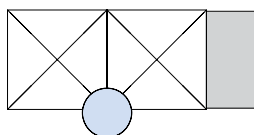

- ✗ Les tables auxiliaires ne peuvent pas être installées devant un bloc-table, car la base ne peut pas s'insérer en dessous de ceux-ci.

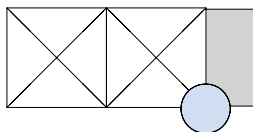

fauteuils de détente

N B O A Table auxiliaire

CARACTÉRISTIQUES

- Table autoportante offerte en hauteur fauteuil de détente (18 po) et fauteuil de travail (27 po).
- Peut être logée entre deux blocs-sièges ou utilisées en mode autoportant.

REMARQUES

Le dessus de table n'est offert qu'avec un chant découpé.

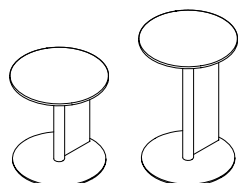

Hauteur
fauteuil de
détente

Hauteur
fauteuil de
travail

OPTIONS

Hauteur	Finition du dessus en bois	Finition de la base
L Hauteur fauteuil de détente	Stratifié Foundation	Foundation
W Hauteur fauteuil de travail	Flintwood Placage de bois 2 et 3	Mica Accent

COMMANDE TYPE

NBOA L	LW	20
--------	----	----

DESCRIPTION

Hauteur fauteuil de détente
Hauteur fauteuil de travail

PRIX

Stratifié Foundation	Flintwood	Placage de bois
923	978	1020
930	998	1012

aperçu du banc pour espaces collaboratifs

Le banc pour espaces collaboratifs procure un siège d'accueil d'appoint pour un poste de travail ou une aire de repos. Dans une aire de repos, il est possible d'utiliser plusieurs bancs ou de les combiner avec d'autres fauteuils de détente, comme ceux de la gamme dna.

Les bancs pour espaces collaboratifs sont équipés de roulettes conçues pour les tapis. Si ces dernières sont utilisées sur des surfaces rigides, le fauteuil peut rouler ou basculer d'une manière imprévue. Des roulettes convenant aux surfaces rigides sont aussi offertes. En cas de doute, consulter son distributeur pour faire le choix approprié.

gamme

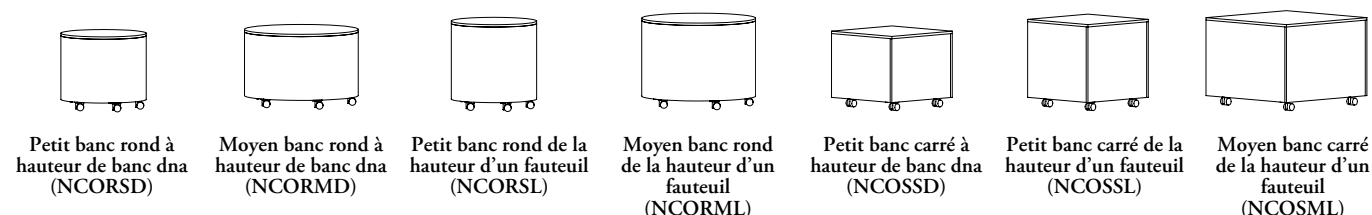

caractéristiques

- Les bancs pour espaces collaboratifs sont conçus et testés pour des utilisateurs pesant au plus 300 lb.

poids

Petit	11 à 16 lb
Moyen	18 à 24 lb

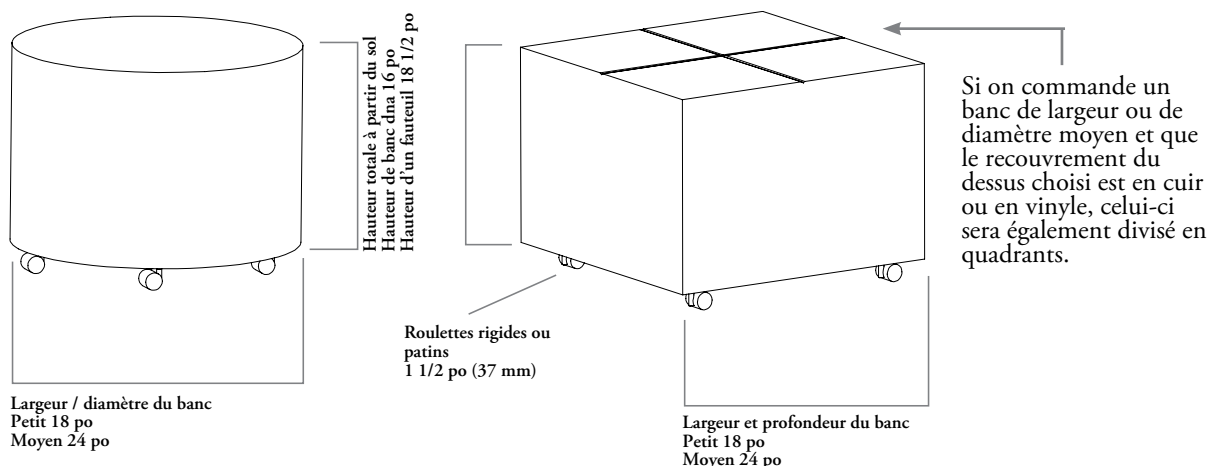

Besoins en TFC/CFC

Le sens et la répétition du motif peuvent augmenter la quantité de tissu nécessaire.

Arrondissez toujours la quantité de cuir à la hausse, car le rendement du cuir peut varier de 60 % à 80 % en fonction de la qualité, de la grandeur et de la forme de la peau, ainsi que de la quantité de taches et de leur emplacement.

	RECOUVREMENT UNIQUE		RECOUVREMENT DUO			
	TFC [verges]	CFC [pi²]	Base TFC [verges]	Dessus TCFC [verges]	Base CFC [pi²]	Dessus CFC [pi²]
Banc rond, petit, hauteur de banc dna	1	12,25	1	0,7	9,25	3,25
Banc rond, moyen, hauteur de banc dna	1,75	16	1,0	0,75	11	5,25
Banc rond, petit, hauteur d'un fauteuil	1,25	14	1,13	0,7	11	3,25
Banc rond, moyen, hauteur de banc	1,75	18,5	1,13	0,75	13,5	5,25
Banc carré, petit, hauteur de banc dna	1,5	14	1	0,7	11	3,25
Banc carré, petit, hauteur de banc	1,75	15,5	1,13	0,7	12,75	3,25
Banc carré, moyen, hauteur de banc	2	19	1,13	0,75	14	5,25

Banc rond pour espaces collaboratifs

CARACTÉRISTIQUES

- Siège d'appoint complètement recouvert et à hauteur fixe, à utiliser seul ou en groupe.
- Diamètre du banc petit (18 po) ou moyen (24 po).
- Hauteur compatible aux bancs de la gamme dna (16 po) ou hauteur d'un fauteuil (18,5 po).
- Le banc est offert de série avec des roulettes rigides et une finition Ebony. Il est aussi possible d'opter pour des roulettes souples ou des patins.

REMARQUES

Le recouvrement duo permet de donner une finition différente au dessus et à la base (les côtés) du banc.

Si on commande un banc de largeur ou de diamètre moyen et que le recouvrement du dessus choisi est en cuir ou en vinyle, celui-ci sera également divisé en quadrants et cousu.

Toutes les configurations ne sont pas offertes dans le cadre du programme Xpress.

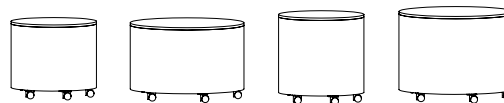

OPTIONS

Diamètre du banc	Hauteur du banc	Style de recouvrement	Style de recouvrement de la base	Style de recouvrement du dessus	Roulettes/patins
S Petit 18 po	D Hauteur de banc dna de Teknion 16 po	S Unique	Tissu	Tissu	A Roulettes souples B Patins rigides C Patins souples
M Moyen 24 po		D Duo	Cuir	Cuir	
	L Hauteur d'un fauteuil 18,5 po				

COMMANDE TYPE

NCOR S	D	D	E523	E524	B
---------------	----------	----------	-------------	-------------	----------

DESCRIPTION

PRIX

RECOUVREMENT UNIQUE (S)	TFC/		CFC/		Cat. 4	Cat. 5	Cat. 6	Cat. 7	Cat. 8	Cat. 9	Cat. 10
	Cat. 1	Cat. 2	Cat. 3	Cat. 3							
Petit banc rond à haut. de banc dna	784	815	846	880	912	943	974	1008	1038	1038	1103
Petit banc rond de hauteur d'un fauteuil	815	846	880	912	943	974	1008	1038	1038	1070	1139
Moyen banc rond à haut. de banc dna	1008	1038	1070	1103	1139	1167	1199	1234	1267	1267	1327
Moyen banc rond de hauteur d'un fauteuil	1038	1070	1103	1139	1167	1199	1234	1267	1267	1295	1362
	Cuir LA	Cuir LB	Cuir LC	Cuir LD							
Petit banc rond à haut. de banc dna	1103	1186	1354	1409							
Petit banc rond de hauteur d'un fauteuil	1139	1267	1455	1522							
Moyen banc rond à haut. de banc dna	1327	1510	1731	1804							
Moyen banc rond de hauteur d'un fauteuil	1362	1612	1866	1952							

Recouvrement duo (D) :	ajouter	160
Roulettes souples :	ajouter	28
Patins rigides :	ajouter	28
Patins souples :	ajouter	43

fauteuils de détente

Xpress

NCOS

Banc carré pour espaces collaboratifs

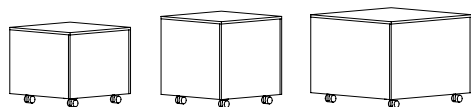

CARACTÉRISTIQUES

- Siège d'appoint complètement recouvert et à hauteur fixe, à utiliser seul ou en groupe.
- Le banc peut avoir une largeur et une profondeur de 18 po (petit) ou de 24 po (moyen).
- Hauteur compatible aux bancs de la gamme dna (16 po) ou hauteur d'un fauteuil (18,5 po). Le banc carré moyen (24 po) n'est pas offert avec la hauteur de banc dna.
- Le banc est offert de série avec des roulettes rigides et une finition Ebony. Il est aussi possible d'opter pour des roulettes souples ou des patins.

REMARQUES

Le recouvrement duo permet de donner une finition différente au dessus et à la base (les côtés) du banc.

La hauteur de 16 po pour dna (D) n'est pas offerte avec la largeur moyenne de 24 po (M).

Si on commande un banc de largeur ou de diamètre moyen et que le recouvrement du dessus choisi est en cuir ou en vinyle, celui-ci sera également divisé en quadrants et cousu.

Toutes les configurations ne sont pas offertes dans le cadre du programme Xpress.

OPTIONS

Diamètre du banc	Hauteur du banc	Style de recouvrement	Style de recouvrement de la base	Style de recouvrement du dessus	Roulettes/patins
S Petit 18 po	D Hauteur de banc dna 16 po	S Unique	Tissu	Tissu	A Roulettes souples
M Moyen 24 po	L Hauteur d'un fauteuil 18,5 po	D Duo	Cuir	Cuir	B Patins rigides
					C Patins souples

COMMANDE TYPE

NCOS M	L	D	E523	E524	C
--------	---	---	------	------	---

DESCRIPTION

RECOUVREMENT UNIQUE (S)

Petit banc carré à haut. de banc dna
Petit banc carré de hauteur d'un fauteuil
Moyen banc carré de hauteur d'un fauteuil

PRIX

	TFC/ Cat. 1	CFC/ Cat. 2	CFC/ Cat. 3	Cat. 4	Cat. 5	Cat. 6	Cat. 7	Cat. 8	Cat. 9	Cat. 10
Petit banc carré à haut. de banc dna	846	880	912	943	974	1008	1038	1070	1103	1167
Petit banc carré de hauteur d'un fauteuil	880	912	943	974	1008	1038	1070	1103	1139	1199
Moyen banc carré de hauteur d'un fauteuil	1103	1139	1167	1199	1234	1267	1295	1327	1362	1422
	Cuir LA	Cuir LB	Cuir LC	Cuir LD						
Petit banc carré à haut. de banc dna	1167	1295	1491	1553						
Petit banc carré de hauteur d'un fauteuil	1199	1371	1583	1653						
Moyen banc carré de hauteur d'un fauteuil	1422	1691	1951	2037						

Recouvrement duo (D) :	ajouter 160
Roulettes souples :	ajouter 28
Patins rigides :	ajouter 28
Patins souples :	ajouter 43

La hauteur du banc (D) n'est pas offert pour la largeur moyenne (M).

aperçu de dna

dna est une gamme modulaire de fauteuils de détente et de tables conçue pour aller au-delà des exigences traditionnelles en matière de fauteuils. Elle répond aux besoins du milieu de travail d'aujourd'hui qui exige des espaces de collaboration souples, faciles à reconfigurer et donnant accès aux réseaux d'alimentation électriques et de communication. Les exemples qui suivent illustrent les diverses possibilités d'aménagement de dna.

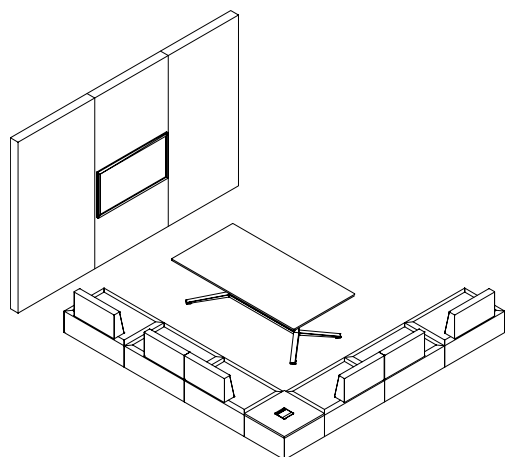
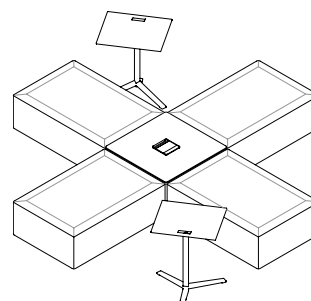
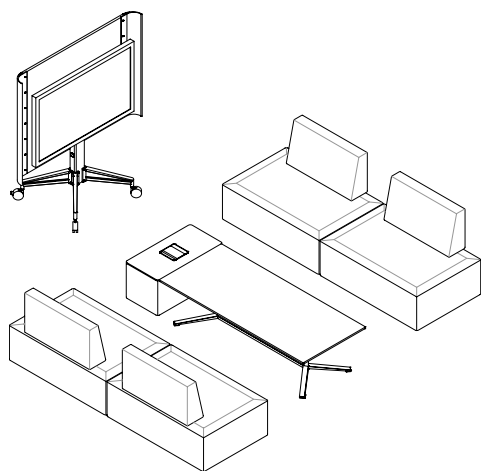
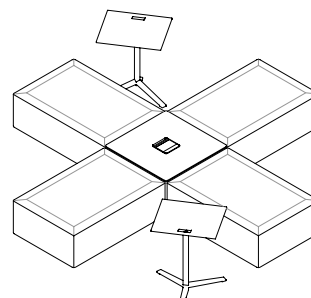
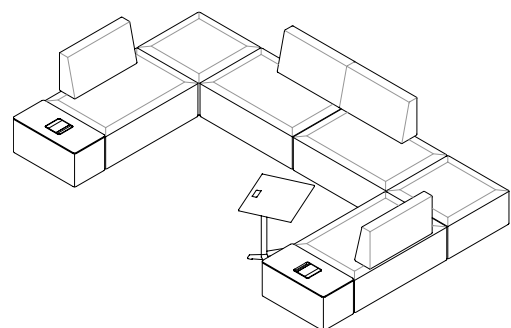
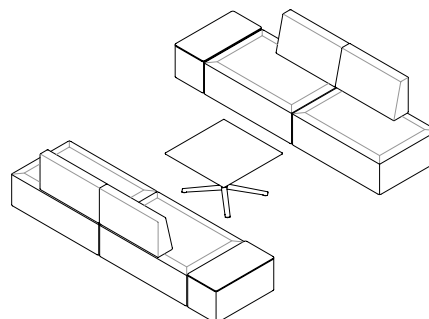
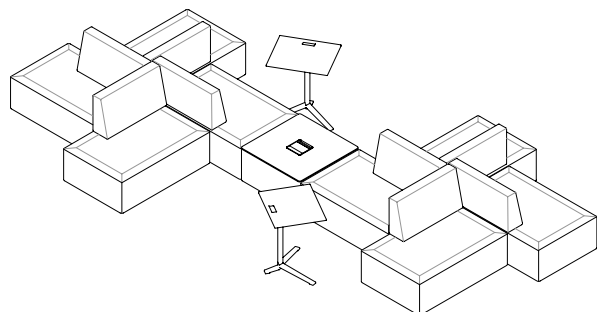

présentation des idées d'aménagements

Vous trouverez les aménagements suivants dans l'outil de planification de Teknion.

possibilités d'aménagements avec la gamme dna

Toutes les unités dna sont formées de modules de 13 po afin de multiplier à l'infini les possibilités d'aménagements.

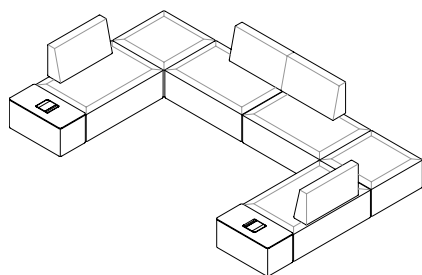
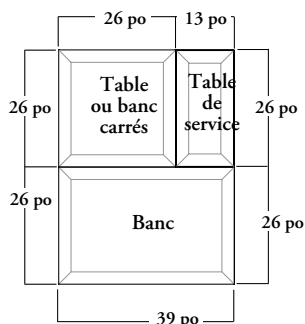

Cet aménagement se compose des éléments suivants :

- Deux bancs avec traversin et table de service
- Deux bancs avec traversin
- Deux bancs carrés

Les mêmes composantes peuvent être utilisées pour créer les aménagements ci-dessous :

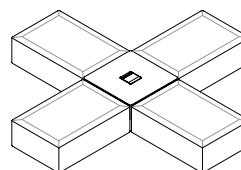
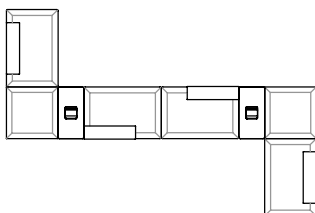
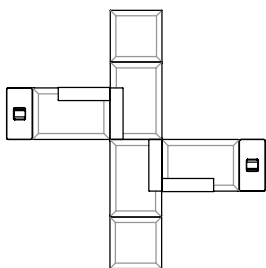
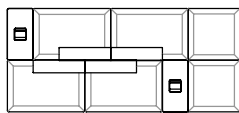
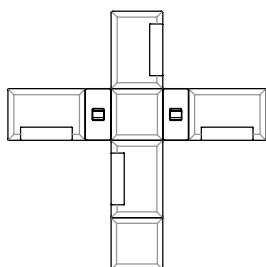

Cet aménagement se compose des éléments suivants :

- Quatre bancs
- Une table carrée

Les mêmes composantes peuvent être utilisées pour créer les aménagements ci-dessous :

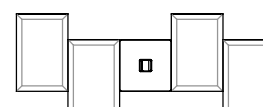
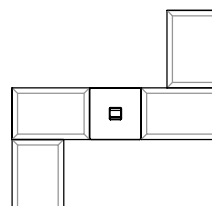
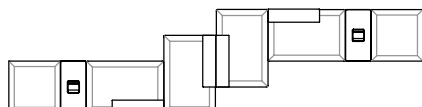
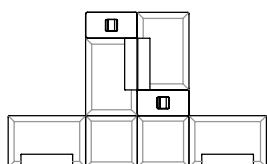
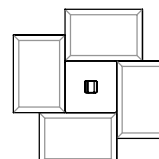
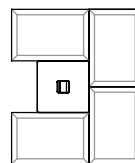
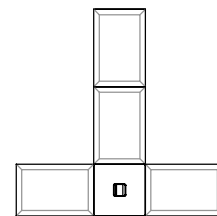

renseignements préliminaires sur les fauteuils dna

Les composants pour fauteuils dna comprennent des bancs, des bancs avec traversin et des tables carrées.

Banc avec traversin (NDNB) et banc avec traversin avec table de service (NDNBT)

- À l'arrière, un rail permet d'installer le traversin à trois positions (gauche, droite et centre).
- On peut commander un traversin verrouillé au centre. Toutefois, cette position verrouillée peut être modifiée sur place.
- On peut commander une table de service optionnelle pour installation à gauche ou à droite d'un banc et permettre ainsi l'acheminement du câblage dans une base continue.
- La table de service peut être commandée avec un plateau en placage ou avec un module d'alimentation/communication.

Banc carré (NDNC) et banc carré avec table de service (NDNCT)

- On peut commander une table de service en option pour l'installer à gauche ou à droite d'un banc carré et permettre ainsi l'acheminement du câblage dans une base continue.
- La table de service peut être commandée avec un plateau en placage ou avec un module d'alimentation/communication.

Ferrure de fixation au plancher (NDNF)

- Permet de fixer les unités au plancher en toute sécurité.
- La quincaillerie dépend du type de plancher et n'est donc pas incluse.
- Lorsque les unités sont fixées au plancher, il faut au moins un ensemble de ferrure de liaison (NDNJ) pour assurer un espacement adéquat.
- Les plateaux d'unités peuvent être séparés des bases pour donner accès au câblage ou fixer les unités au plancher.

Ferrure de liaison (NDNJ)

- Permet de fixer les unités les unes aux autres en toute sécurité.
- Lorsque le courant est acheminé dans les unités, il est nécessaire qu'elles soient reliées les unes aux autres.

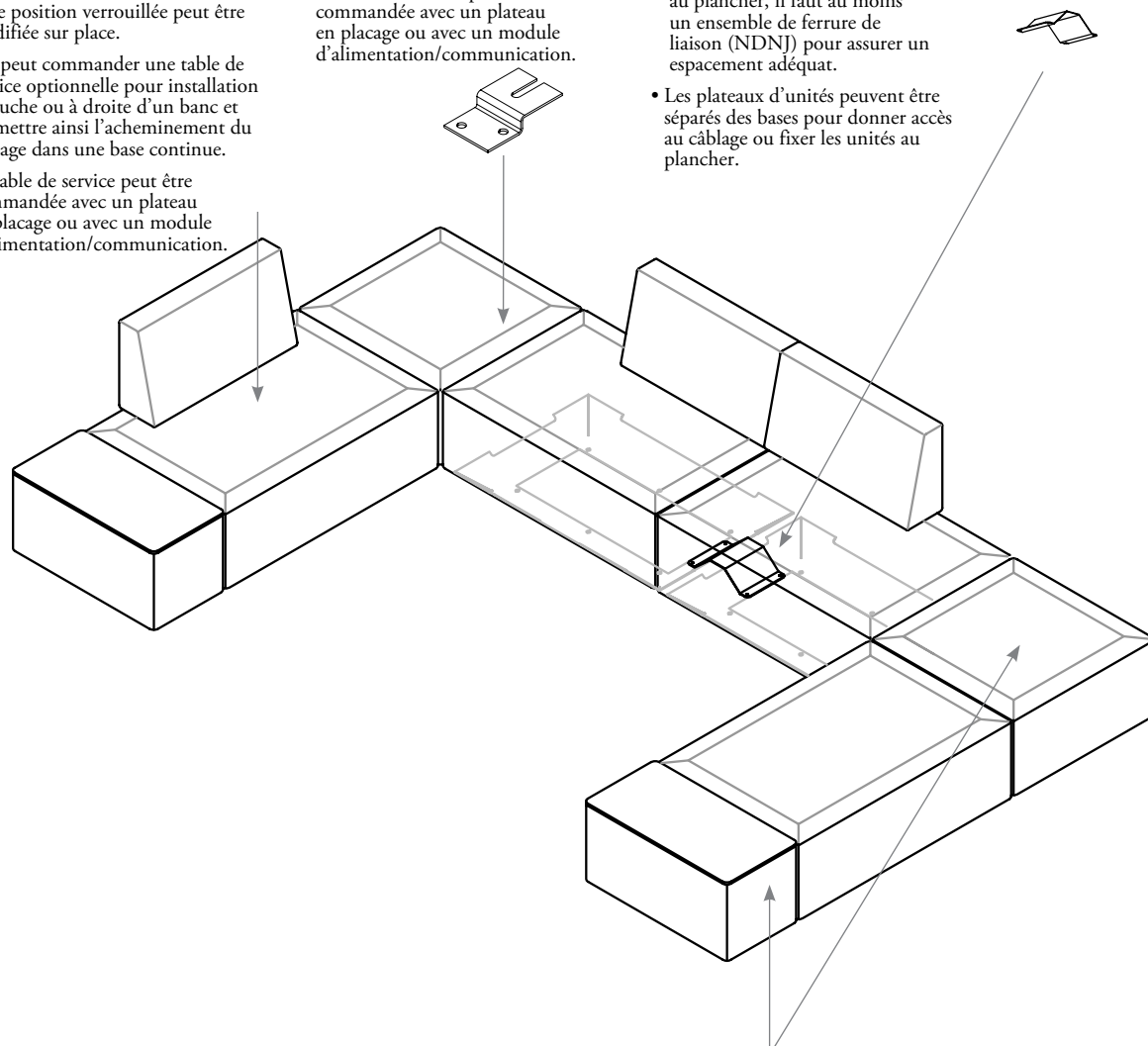

Banc (NDNA) et banc avec table de service (NDNAT)

- On peut commander une table de service en option pour installation à gauche ou à droite d'un banc et permettre ainsi l'acheminement du câblage dans une base continue.
- La table de service peut être commandée avec un plateau en placage ou avec un module d'alimentation/communication.

renseignements préliminaires sur les tables dna

Les tables dna se composent de tables d'appoint pour ordinateur portable et de tables pour salle de repos ainsi que de tables carrées ou de tables de service qui permettent d'acheminer les câbles d'alimentation et de communication.

Table de service complémentaire (NDNM)

- Peut être commandée séparément et ajoutée à un aménagement existant.
- Doit être reliée à un banc avec traversin, un banc ou un banc carré, mais des restrictions peuvent s'appliquer dans certains cas (consulter les pages portant sur les applications).
- Peut être commandée avec un plateau en placage ou avec un module d'alimentation/communication.

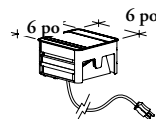

Cordon de 15 pi long.

Module d'alimentation/communication

- Offert en option avec la table carrée et la table de service.
- S'installe directement sur la surface de la table, fournit une alimentation de capacité standard, et comprend une prise d'alimentation double située derrière une trappe rabattable.

Table carrée (NDNS)

- Table occupant le même espace que le banc carré.
- Peut être commandée avec un plateau en placage ou avec un module d'alimentation/communication

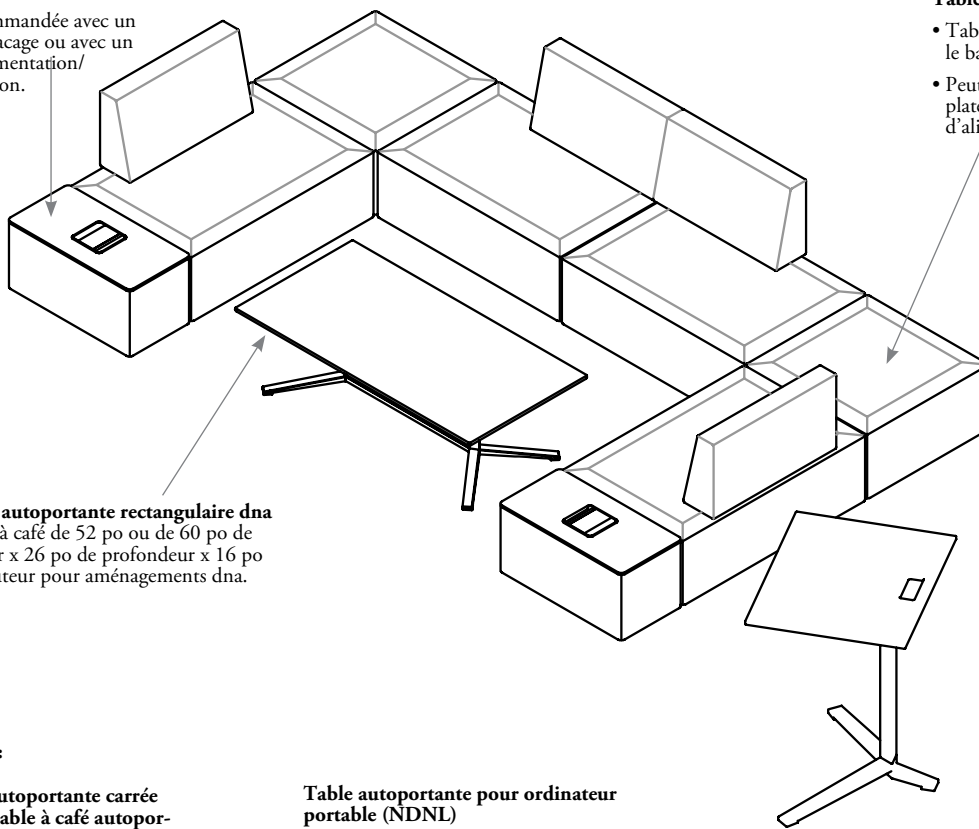

Table autoportante rectangulaire dna
Table à café de 52 po ou de 60 po de largeur x 26 po de profondeur x 16 po de hauteur pour aménagements dna.

Aussi offertes :

Table à café autoportante carrée (NDNTS) et table à café autoportante ronde (NDNTR)

Offrent une surface de la hauteur d'une table à café.

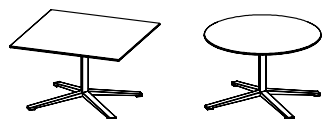
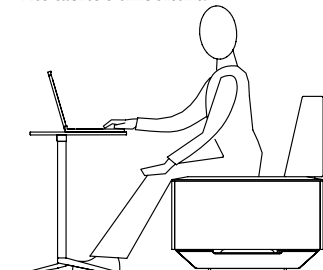
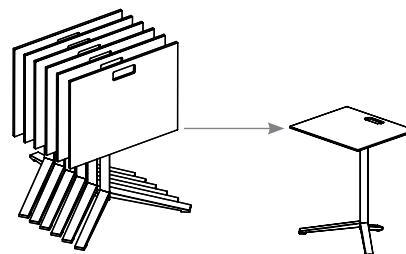

Table autoportante pour ordinateur portable (NDNL)

- S'harmonise avec les sièges dna afin d'offrir une surface de travail d'appoint pour un ordinateur portable.
- La surface est assez large pour recevoir un ordinateur portable et une souris.
- Légère, pliable et munie d'une poignée pour plus de mobilité.
- Les tables s'emboîtent.



Les tables pour ordinateur portable s'intègrent bien aux fauteuils dna afin de servir de surface de travail d'appoint.



Les tables se replient et s'emboîtent.

aménagements avec fauteuils et tables dna

Les tables dna se composent de tables d'appoint pour ordinateur portable et de tables pour salle de repos ainsi que de tables carrées ou de tables de service qui permettent d'acheminer les câbles d'alimentation et de communication.

traversins

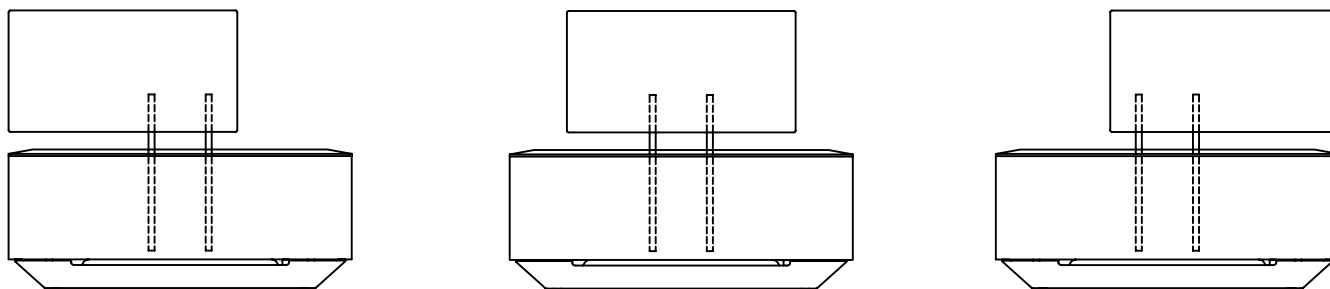

tables de service

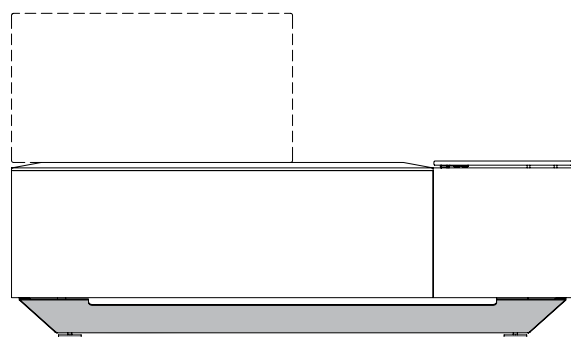

Commandée avec traversin

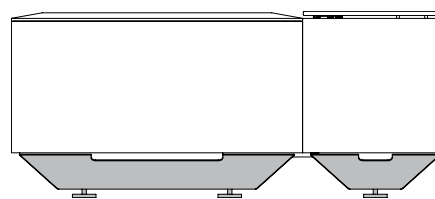

Commandée séparément

Les tables de service peuvent être commandées dans un regroupement ou séparément, selon les besoins. Lorsque la table fait partie d'un regroupement, la base de ce dernier est continue, tandis que si elle est commandée séparément, la table aura une base différente de celle du regroupement.

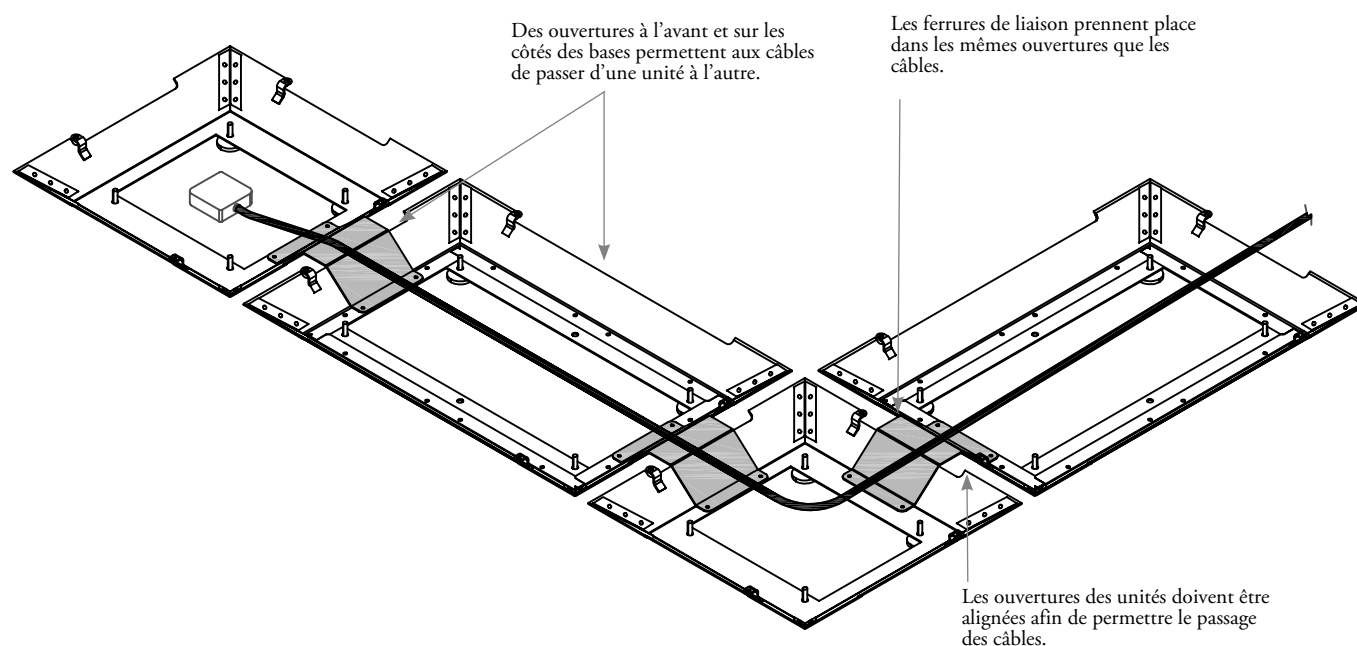

Dans les aménagements comportant des accessoires électriques, les modules dna doivent être reliés les uns aux autres. Des ouvertures sont situées à l'avant et sur les côtés pour permettre aux câbles de passer d'une unité à une autre et pour installer les ferrures de liaison.

aménagements avec fauteuils et tables dna (suite)

- ✓ Les ouvertures sont placées à des endroits stratégiques, ce qui a une incidence sur les aménagements possibles. Les ouvertures doivent concorder pour permettre la liaison.

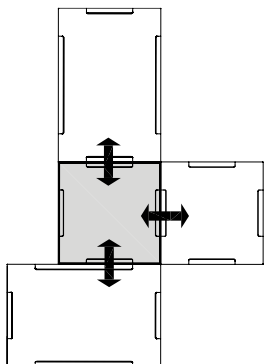

- ✓ Raccordement entre un banc ou une table carrés et d'autres éléments.

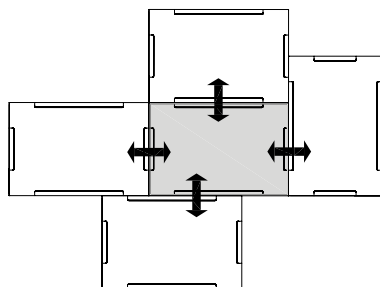

- ✓ Raccordement de bancs entre eux.

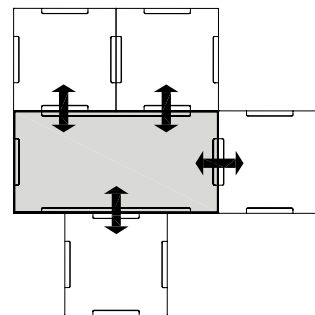

- ✓ Raccordement entre un banc avec table de service (une base reliée) et un banc ou une table carrés.

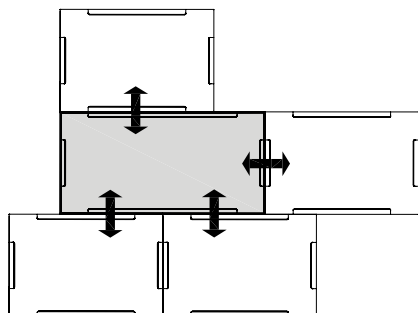

- ✓ Raccordement entre un banc avec table de service (une base reliée) et d'autres bancs.

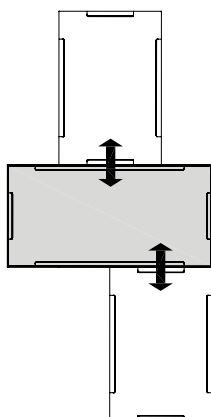

- ✓ Raccordement entre un banc avec table de service (une base reliée) et d'autres bancs.

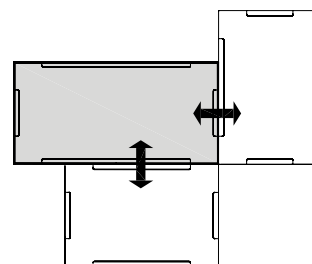

- ✓ Raccordement entre un banc avec table de service (une base reliée) et d'autres bancs.

aménagements avec fauteuils et tables dna (suite)

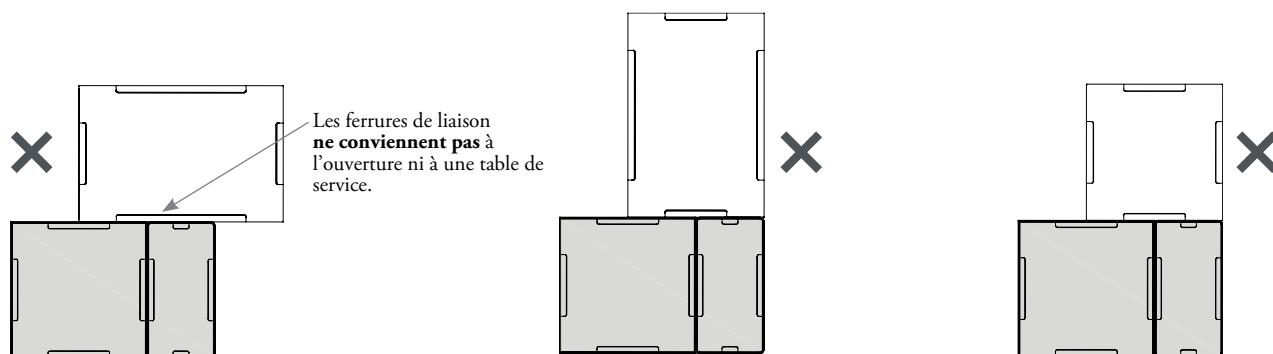

Raccordement entre un banc carré avec table de service complémentaire et un autre banc carré, une table carrée ou un banc standard.

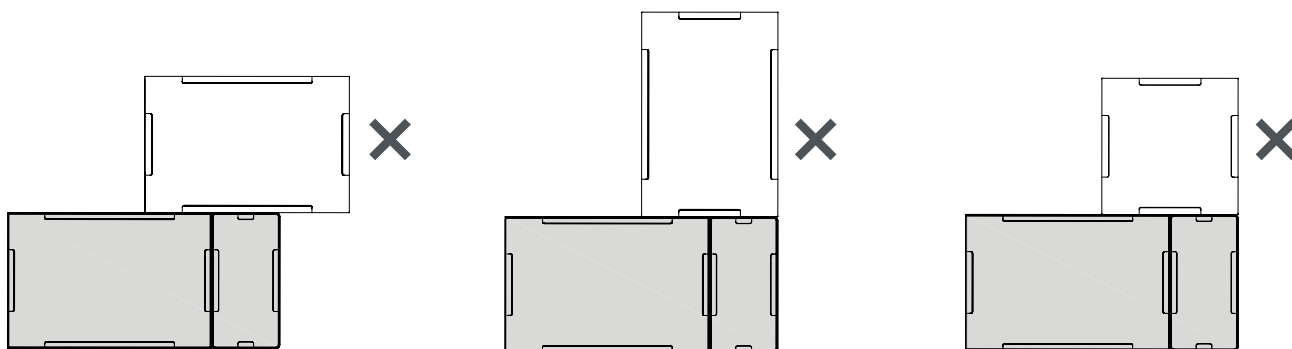

Raccordement entre un banc avec table de service complémentaire et un banc ou un banc carré.

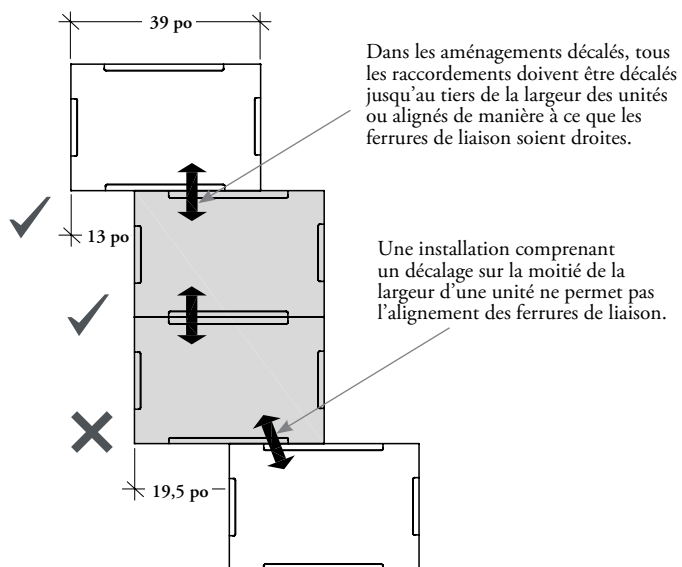

comprendre les câbles d'alimentation et de communication

On trouvera ci-dessous des renseignements sur la manière dont l'alimentation et les communications sont acheminées dans les modules dna.

La gamme dna n'a recours qu'à des raccordements à prises faciles à brancher qui peuvent couvrir un maximum de 15 pi. Aucun raccordement fixe n'est possible.

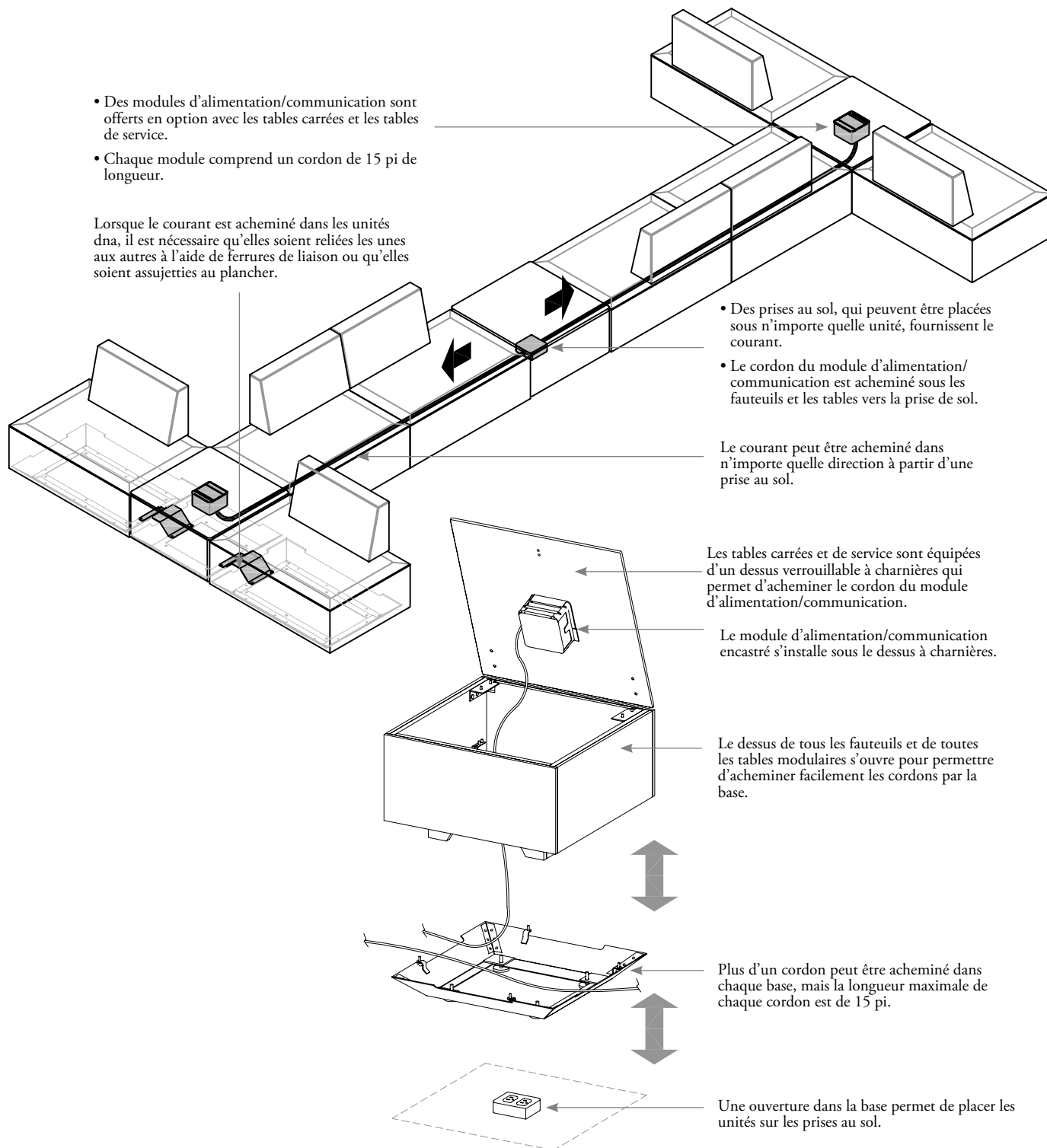

renseignements sur les modules d'alimentation/ communication encastrés dna

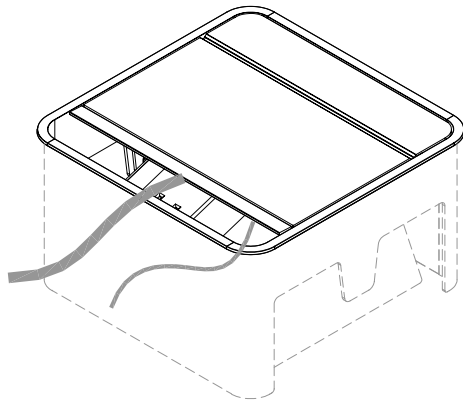

- Le module standard comprend trois prises d'alimentation et une prise de communication avec plaque-couvercle qui peut accueillir une vaste gamme de boîtiers de connexion (non compris).
- Les dimensions de l'orifice pour prise de communication (1,38 po sur 2,72 po) conviennent à l'installation de prises AMP, Panduit, Hubbell, Leviton, Northern Telecom, AT&T et Lucent, entre autres.
- Le module mesure 6,125 po de large x 6,125 de profond x 3,5 po de haut.

La porte pivotante rétractable est en aluminium anodisé transparent.

La prise d'alimentation double est accessible par le dessus et est grise. La prise simple est accessible par le dessous.

Vis de réglage de la profondeur.

Ferrure de réglage de la profondeur en Platinum.

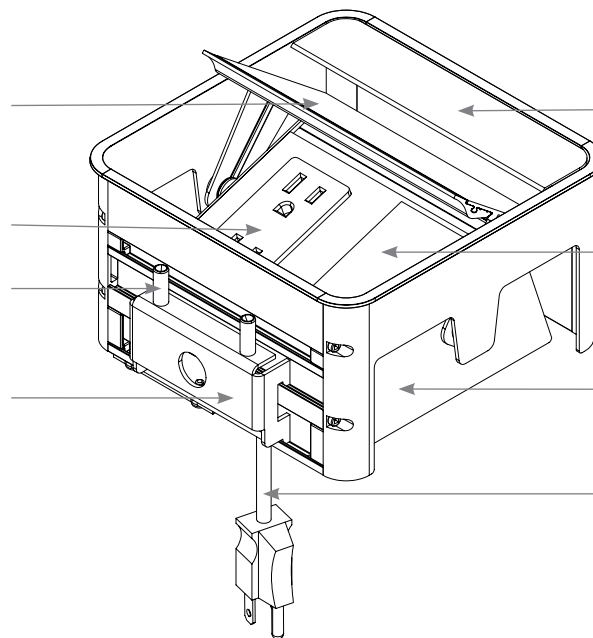

La plaque supérieure et la boîte de prise sont en aluminium anodisé transparent.

La plaque-couvercle de la prise de communication est en Platinum Grey.

Le cadre est enduit d'un revêtement en poudre Platinum.

Le cordon d'alimentation de couleur noire mesure 15 pi de long et est doté d'une prise droite à trois broches.

finitions des produits dna

On trouvera ci-dessous un aperçu des finitions offertes pour toutes les unités dna.

Banc avec traversin (NDNB), banc (NDNA), banc carré (NDNC)

Siège et traversin :

- Offerts dans les tissus standard de Teknion, les tissus classés, les tissus fournis par le client (TFC), les cuirs et les cuirs fournis par le client (CFC).
- Siège et traversin peuvent être recouverts de tissus différents.

Base :

Finition peinte.

Table carrée (NDNS), table de service (NDNM)

Dessus :

Offert en stratifié Compact de 3/8 po (avec chant rectiligne noir), en Flintwood et en placage de bois naturel de 1/2 po appliqué sur un substrat de bouleau de la Baltique (avec chant rectiligne apparent en bouleau de la Baltique).

Côtés :

Offerts dans les tissus standard de Teknion, les tissus classés, les tissus fournis par le client (TFC), les cuirs et les cuirs fournis par le client (CFC).

Cadre de la base :

Finition peinte.

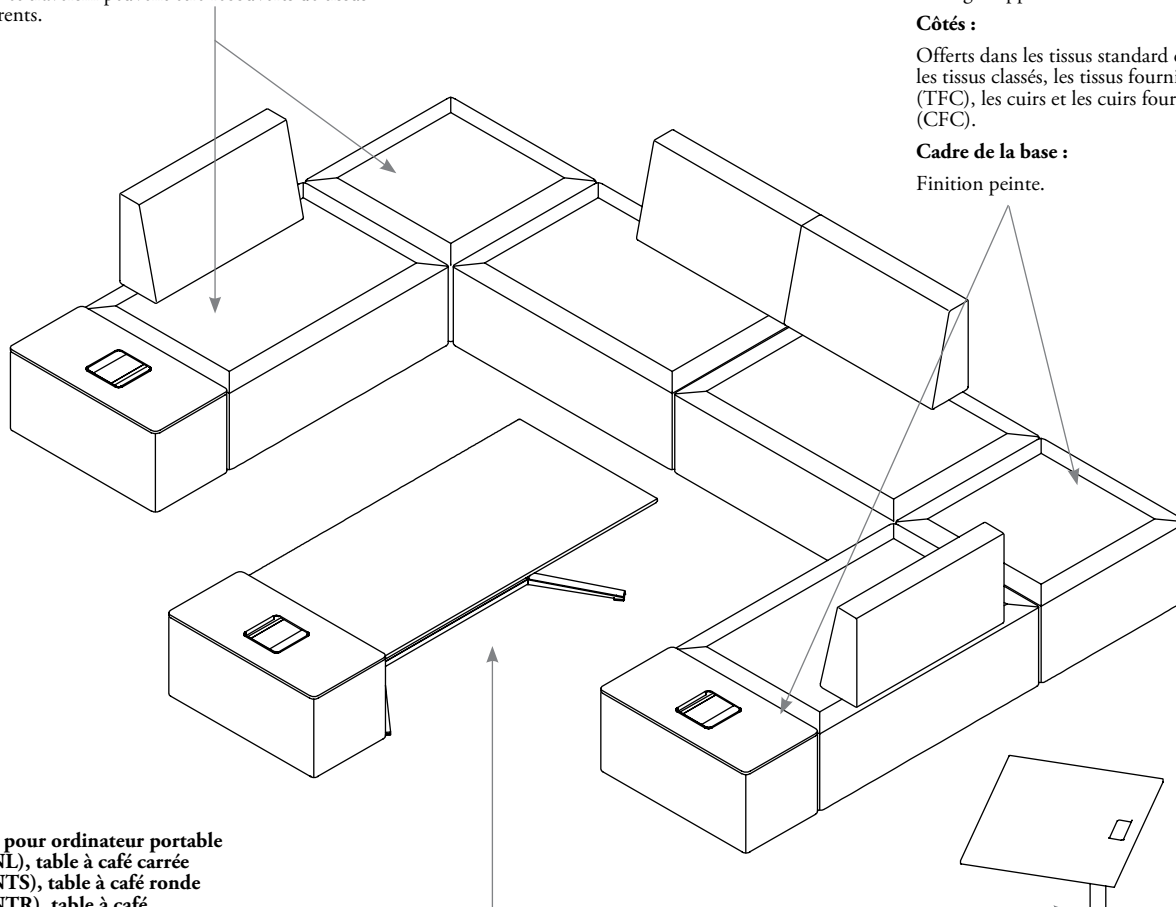

Table pour ordinateur portable (NDNL), table à café carrée (NDNTS), table à café ronde (NDNTR), table à café autoportante rectangulaire dna (NDNU)

Dessus :

Offert en stratifié Compact de 3/8 po (avec chant rectiligne noir), en Flintwood et en placage de bois naturel de 1/2 po appliqué sur un substrat de bouleau de la Baltique (avec chant rectiligne apparent en bouleau de la Baltique).

Base :

- Aluminium poli ou finition peinte
- Si on choisit un pied en aluminium poli, la base reçoit la même finition.

Pied :

Aluminium poli ou finition peinte.

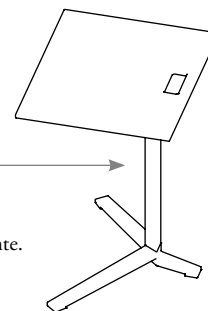

En raison de la forme et des dimensions particulières des modules dna et des propriétés inhérentes de certains tissus, de légers plis peuvent se former et Teknion ne les considère pas comme des défauts. Dans la plupart des cas, il suffit de passer sa main sur le tissu pour le lisser et lui redonner son apparence originale. La surface supérieure des modules recouverts de cuir sera cousue.

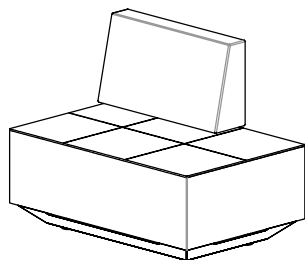

Banc en cuir avec traversin

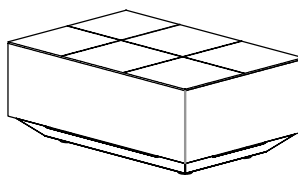

Banc en cuir

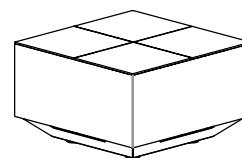

Bancs carrés en cuir

dna – dimensions et exigences relatives au recouvrement

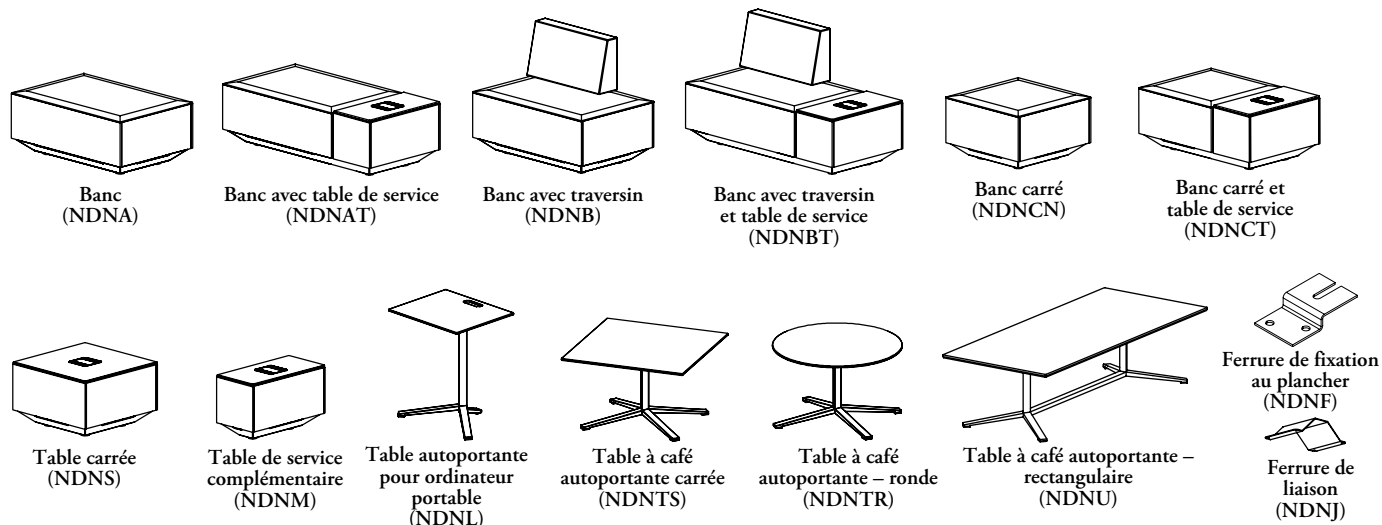

caractéristiques

- Pour le banc avec table de service, ajouter aux dimensions indiquées ci-dessous celles de la table qui se trouvent à la page suivante.

poids

Banc	56 lb
Banc avec traversin	82 lb
Banc avec table de service	94 lb
Banc avec traversin et table de service	120 lb

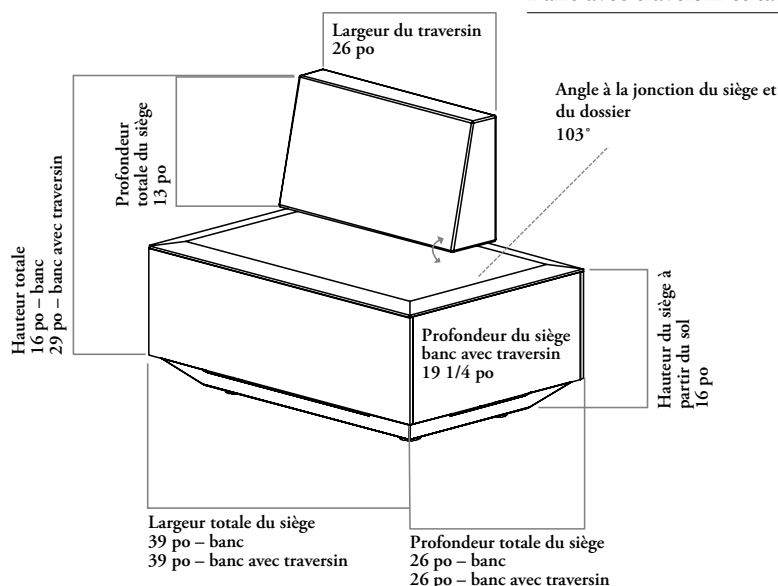

Besoins en TFC/CFC

Le sens et la répétition du motif peuvent augmenter la quantité de tissu nécessaire.

Arrondissez toujours la quantité de cuir à la hausse, car le rendement du cuir peut varier de 60 % à 80 % en fonction de la qualité, de la grandeur et de la forme de la peau, ainsi que de la quantité de taches et de leur emplacement.

	TFC [verges]	CMC [pi ²]
Banc	2 1/2	30
Traversin	1 1/4	12 1/2
Banc avec traversin	3 3/4	40 3/4
Table de service	1	8

dna – dimensions et exigences relatives au recouvrement (suite)

caractéristiques

- Les fauteuils dna ont été conçus et testés pour des utilisateurs pesant au plus 300 lb.
- Pour le banc carré avec table de service, ajouter les dimensions de la table de service complémentaire.

poids

Banc carré	38 lb
Banc carré et table de service	76 lb
Table carrée	52 lb
Table de service complémentaire	38 lb

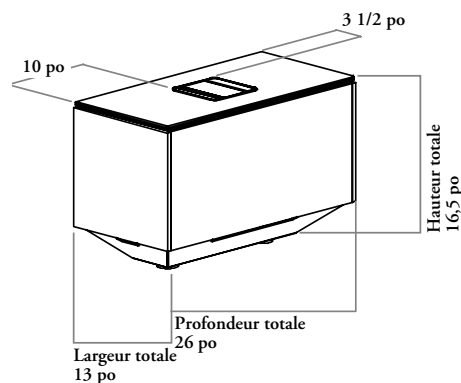
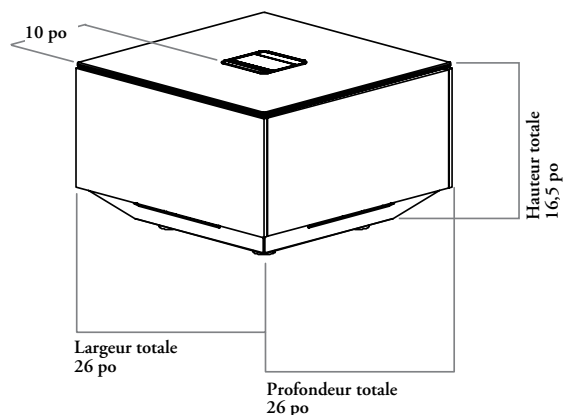
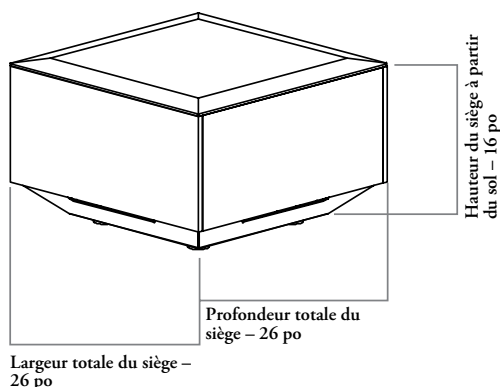

Besoins en TFC/CFC

Le sens et la répétition du motif peuvent augmenter la quantité de tissu nécessaire.

Arrondissez toujours la quantité de cuir à la hausse, car le rendement du cuir peut varier de 60 % à 80 % en fonction de la qualité, de la grandeur et de la forme de la peau, ainsi que de la quantité de taches et de leur emplacement.

	TFC [verges]	CFC [pi ²]
Banc carré	2 1/2	21 3/4
Table carrée	1 3/4	14 3/4
Table de service et table complémentaire	1	8

dna – dimensions et exigences relatives au recouvrement (suite)

poids

Table pour ordinateur portable	13 lb
Table ronde	22 lb
Table carrée	22 lb
Table rectangulaire	54 lb

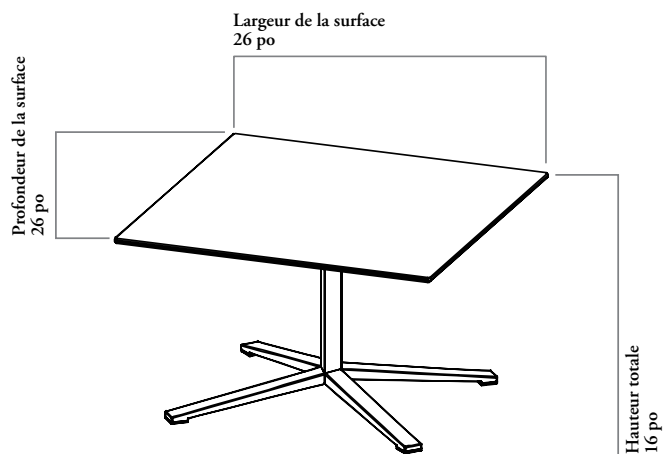
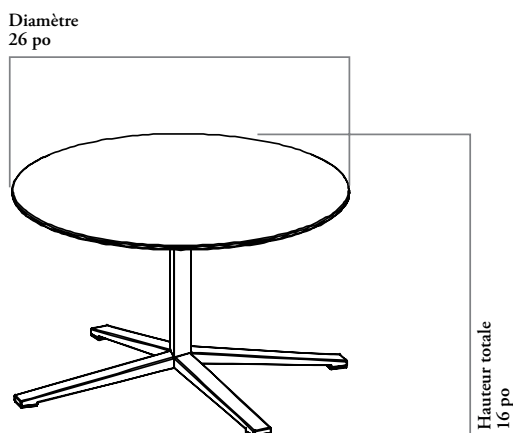
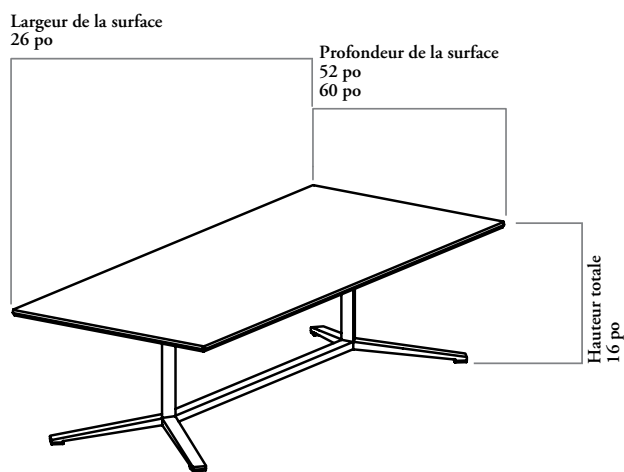
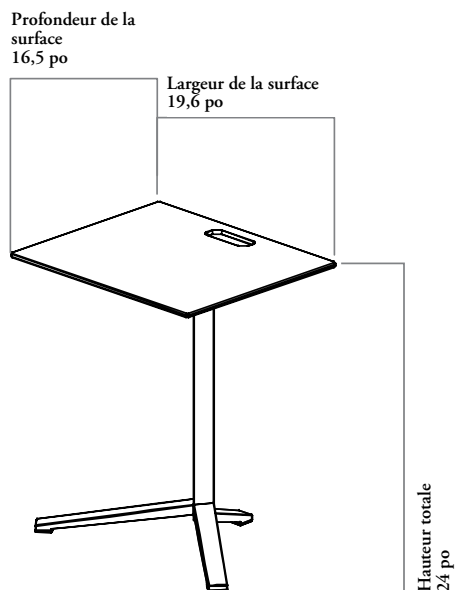

aperçu des composantes

On trouvera ci-dessous un aperçu des composantes et des caractéristiques de la table à café dna.

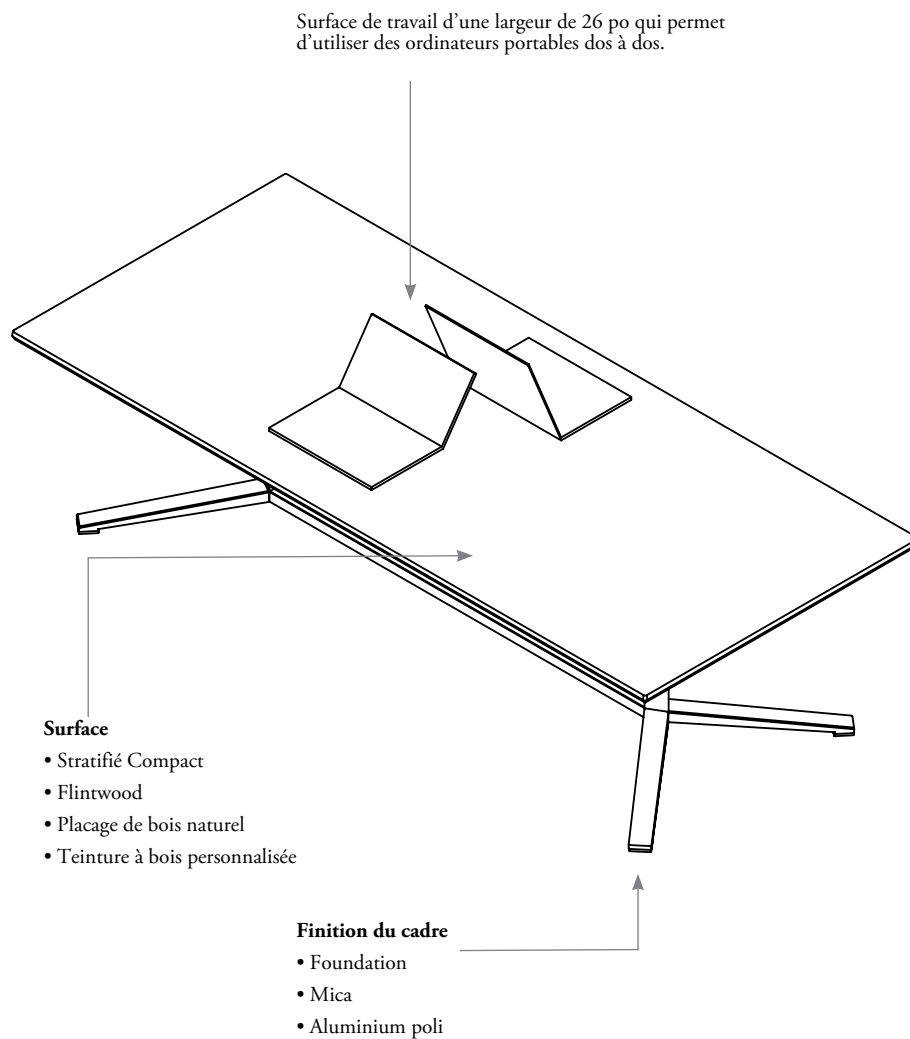

renseignements préliminaires sur les tables à café dna

On trouvera ci-dessous un aperçu des caractéristiques de base de la table à café dna.

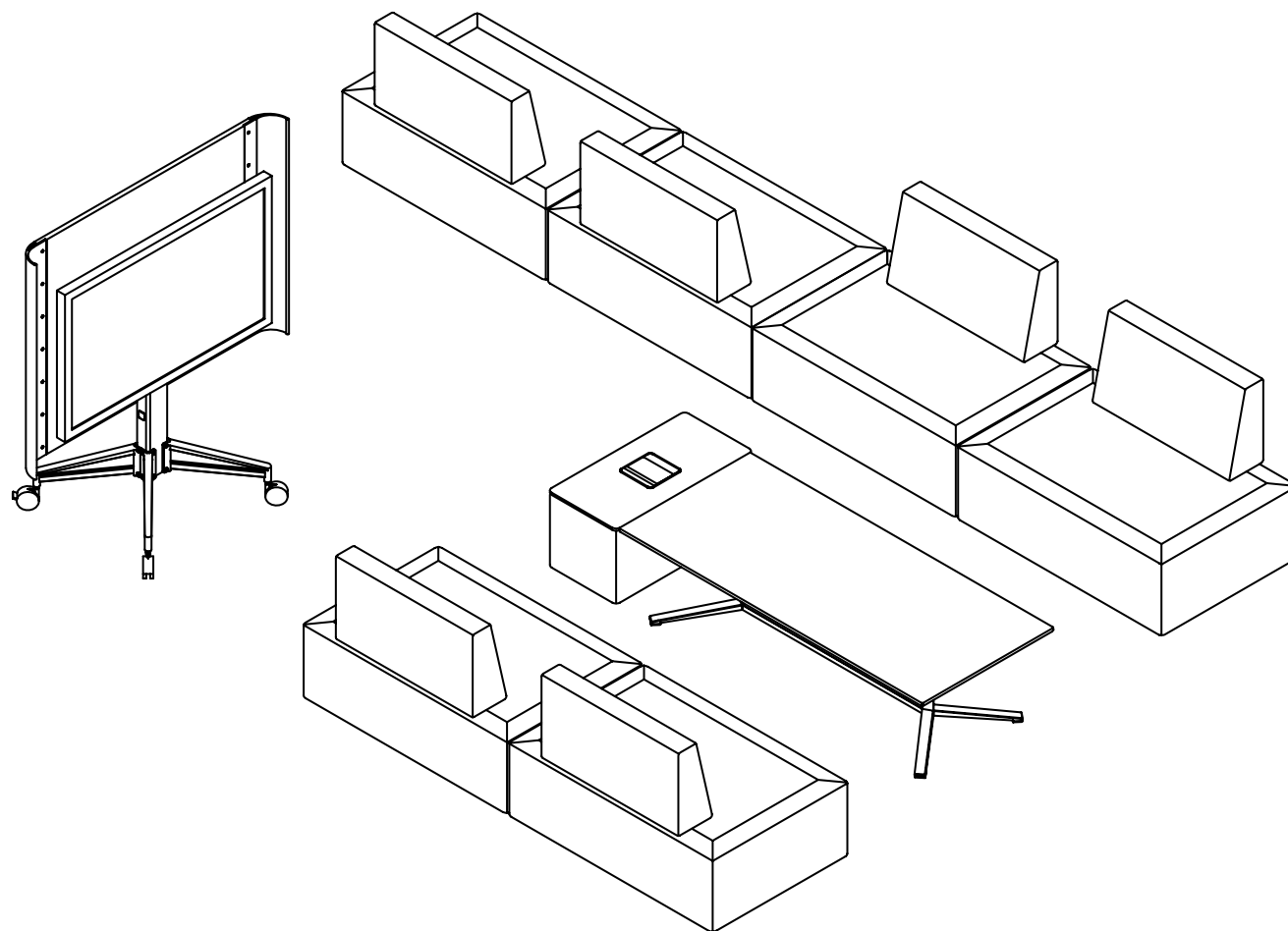
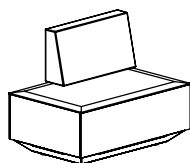

Table à café autoportante rectangulaire dna (NDNU)

- Formats offerts :
52 po long. x 26 po larg. x 16 po haut.
60 po long. x 26 po larg. x 16 po haut.
- La surface peut être en stratifié Compact, en Flintwood, en placage de bois naturel ou en teintures à bois personnalisées.
- Le pied peut être en Platinum, en Storm White, en Ebony ou en aluminium poli.
- Procure une grande surface de travail de la hauteur d'un fauteuil dans les aires de travail communes.
- Surface de travail d'une largeur de 26 po qui permet d'utiliser des ordinateurs portables dos à dos.

NDN

Banc modulaire dna



CARACTÉRISTIQUES

- La base permet d'acheminer les câbles d'une unité à l'autre.
- Le traversin offert en option peut être installé à trois positions. On peut aussi choisir l'option de verrouillage du traversin.
- Le design modulaire de ce produit permet de le relier aux autres composants dna sur ses quatre côtés.
- La table de service optionnelle sert de plan de travail et donne accès aux circuits d'alimentation et de communication.
- Module d'alimentation/communication optionnel.
- Patins multisurfaces.

REMARQUES

La table de service est commandée pour installation à gauche ou à droite par rapport à la position de l'occupant, mais elle peut être reconfigurée sur place.

Le prix de la table de service s'applique à une surface en stratifié Compact. Le Flintwood et le placage de bois naturel font l'objet d'un supplément.

Si on choisit une surface en stratifié Compact, le chant est noir. Si on choisit une surface en Flintwood ou en placage de bois naturel, le chant est en bouleau de la Baltique.

Le module d'alimentation/communication optionnel est en aluminium anodisé.

Si on choisit un traversin verrouillé, le verrou est placé au centre mais peut être déplacé sur place.

Recouvrement unique : Siège et traversin recouverts du même tissu.

Recouvrement duo : Siège et dossier recouverts de tissus différents. Le premier tissu indiqué est installé sur le banc (utiliser cette catégorie de tissu pour établir le prix du fauteuil), et le deuxième, sur le traversin. Le recouvrement duo fait l'objet d'un supplément.

OPTIONS

Style	Configuration	Position de la table de service (le cas échéant)	Style de recouvrement (le cas échéant)	Verrouillage du traversin (le cas échéant)	Recouvrement du banc	Finition de la base de la table de service (le cas échéant)	Finition de la surface de la table de service (le cas échéant)	Alimentation/communication	Finition du cadre
A Banc B Banc avec traversin (illustré)	N Sans table de service (illustrée)	L Gauche	S Recouvrement unique	N Avec verrou	Tissu	Tissu	Stratifié Compact	N Sans module d'alimentation/communication	60 Platinum
	T Avec table de service (illustrée)	R Droite	D Recouvrement duo	W Sans verrou	Cuir	Cuir	Flintwood Placage naturel Teinture à bois personnalisée	D Module d'alimentation/communication avec cordon	74 Storm White 52 Ebony

COMMANDETYPE

NDN B	T	L	D	N	E515	E523	E523	N8	N	60
-------	---	---	---	---	------	------	------	----	---	----

DESCRIPTION

Banc
Banc avec traversin
Banc
Banc avec traversin

PRIX

	Cat. 1	TFC/ Cat. 2	CFC/ Cat. 3	Cat. 4	Cat. 5	Cat. 6	Cat. 7	Cat. 8	Cat. 9	Cat. 10
Banc	2301	2398	2529	2660	2804	2958	3111	3265	3421	3819
Banc avec traversin	3220	3364	3552	3744	3950	4175	4395	4621	4844	5426
	Cuir LA	Cuir LB	Cuir LC	Cuir LD						
Banc	3218	3354	3767	3905						
Banc avec traversin	4485	4671	5233	5418						

Table de service (T) :

Cat. 1	ajouter 1565
Cat. 2/TFC	ajouter 1600
Cat. 3/CFC	ajouter 1637
Cat. 4	ajouter 1670
Cat. 5	ajouter 1705
Cat. 6	ajouter 1740
Cat. 7	ajouter 1776
Cat. 8	ajouter 1807
Cat. 9	ajouter 1847
Cat. 10	ajouter 1967
Cuir LA	ajouter 1819
Cuir LB	ajouter 1854
Cuir LC	ajouter 1966
Cuir LD	ajouter 2002

Recouvrement duo (D) :

Verrouillage du traversin (L) :

Flintwood ou placage de bois naturel :

Module d'alimentation/communication (D) :

Pour demander une teinture à bois personnalisée (tables dna), utiliser le code NOCWS. Un supplément unique de 1141 \$ par couleur sera appliqué.

ajouter 256

ajouter 28

ajouter 209

ajouter 702

CARACTÉRISTIQUES

- Le design modulaire de ce produit permet de le relier aux autres composants dna sur ses quatre côtés.
- La base permet d'acheminer les câbles d'une unité à l'autre.
- La table de service optionnelle sert de plan de travail et donne accès aux circuits d'alimentation et de communication.
- Module d'alimentation/communication optionnel.
- Patins multisurfaces.

REMARQUES

La table de service est commandée pour installation à gauche ou à droite, mais elle peut être reconfigurée sur place.

Le prix de la table de service s'applique à une surface en stratifié Compact. Le Flintwood et le placage de bois naturel font l'objet d'un supplément.

Si on choisit une surface en stratifié Compact, le chant est noir. Si on choisit une surface en Flintwood ou en placage de bois naturel, le chant est en bouleau de la Baltique.

Le module d'alimentation/communication optionnel est en aluminium anodisé.

Teknion ne considère pas les légers plis dans le cuir ou le vinyle comme des défauts. Pour en savoir plus sur les applications en cuir, consulter la section sur les finitions de dna.

OPTIONS

Configuration	Recouvrement du siège	Finition de la base de la table de service (le cas échéant)	Finition de la surface de la table de service (le cas échéant)	Alimentation/communication	Finition du cadre
N Sans table de service (illustrée)	Tissu	Tissu	Stratifié Compact	N Sans module d'alimentation/communication	60 Platinum
T Avec table de service	Cuir	Cuir	Flintwood	D Module d'alimentation/communication avec cordon	74 Storm White
			Placage naturel		52 Ebony
			Teinture à bois personnalisée		

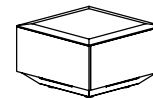

COMMANDE TYPE

NDNC N	E523				52
---------------	-------------	--	--	--	-----------

DESCRIPTION

PRIX

	Cat. 1	TFC/ Cat. 2	CFC/ Cat. 3	Cat. 4	Cat. 5	Cat. 6	Cat. 7	Cat. 8	Cat. 9	Cat. 10
Banc carré	1933	2030	2160	2292	2437	2588	2742	2895	3053	3453
	Cuir LA	Cuir LB	Cuir LC	Cuir LD						
Banc carré	2507	2571	2779	2849						

If Side Table (T) is specified in	Cat. 1	ajouter 1565
	Cat. 2/TFC	ajouter 1600
	Cat. 3/CFC	ajouter 1637
	Cat. 4	ajouter 1670
	Cat. 5	ajouter 1705
	Cat. 6	ajouter 1740
	Cat. 7	ajouter 1776
	Cat. 8	ajouter 1807
	Cat. 9	ajouter 1847
	Cat. 10	ajouter 1967
	Cuir LA	ajouter 1819
	Cuir LB	ajouter 1854
	Cuir LC	ajouter 1966
	Cuir LD	ajouter 2002

Flintwood ou placage de bois naturel : ajouter 209

Module d'alimentation/communication (D) : ajouter 702

Pour demander une couleur personnalisée (tables dna), utiliser le code NOCWS. Un supplément unique de 1141 \$ par couleur sera appliqué.

NDNS

Table carrée modulaire dna

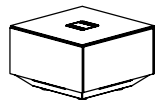

CARACTÉRISTIQUES

- Le design modulaire de ce produit permet de le relier aux autres composants dna sur ses quatre côtés.
- La base permet d'acheminer les câbles d'une unité à l'autre.
- Module d'alimentation/communication optionnel.
- Patins multisurfaces.

REMARQUES

Le module d'alimentation/communication optionnel est en aluminium anodisé.

Si on choisit une surface en stratifié Compact, le chant est noir. Si on choisit une surface en Flintwood ou en placage de bois naturel, le chant est en bouleau de la Baltique.

Le prix s'applique à une surface en stratifié Compact. Le Flintwood et le placage de bois naturel font l'objet d'un supplément.

OPTIONS

Alimentation/communication	Recouvrement de la base	Finition de la surface	Finition du cadre
N Sans module d'alimentation/communication	Tissu	Stratifié Compact	60 Platinum
D Module d'alimentation/communication avec cordon (illustré)	Cuir	Flintwood	74 Storm White
		Placage naturel	52 Ebony
		Teinture à bois personnalisée	

COMMANDE TYPE

NDNS D	E515	FC	52
--------	------	----	----

DESCRIPTION

PRIX

	Cat. 1	TFC/ Cat. 2	CFC/ Cat. 3	Cat. 4	Cat. 5	Cat. 6	Cat. 7	Cat. 8	Cat. 9	Cat. 10
Sans module d'alimentation/communication	2115	2184	2274	2362	2464	2566	2671	2777	2884	3158
Module d'alimentation/communication avec cordon (illustré)	2818	2886	2975	3065	3160	3268	3374	3478	3586	3858
	Cuir LA	Cuir LB	Cuir LC	Cuir LD						
Sans module d'alimentation/communication	2613	2681	2883	2949						
Module d'alimentation/communication avec cordon (illustré)	3314	3380	3584	3649						

Flintwood ou placage de bois naturel :

ajouter 219

Pour demander une couleur personnalisée (tables dna), utiliser le code NOCWS. Un supplément unique de 1141 \$ par couleur sera appliqué.

CARACTÉRISTIQUES

- La base permet d'acheminer les câbles d'une unité à l'autre.
- Module d'alimentation/communication optionnel.
- Patins multisurfaces.

REMARQUES

Pour plus la stabilité, doit être reliée à un banc ou à un banc carré dna. Ferrures et quincaillerie de raccordement livrées avec le produit.

Cette table de service sert de complément à un banc ou à un banc carré existant. Elle peut aussi servir de table demi-largeur entre deux bancs modulaires.

Le module d'alimentation/communication optionnel est en aluminium anodisé.

Si on choisit une surface en stratifié Compact, le chant est noir. Si on choisit une surface en Flintwood ou en placage de bois naturel, le chant est en bouleau de la Baltique.

Le prix s'applique à une surface en stratifié Compact. Le Flintwood et le placage de bois naturel font l'objet d'un supplément.

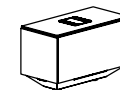

NDNM
Table de service modulaire
complémentaire dna

OPTIONS

Recouvrement de la base	Finition de la surface	Alimentation/communication	Finition du cadre
Tissu	Stratifié Compact	N Sans module d'alimentation/communication	60 Platinum
Cuir	Flintwood	D Module d'alimentation/communication avec cordon (illustré)	74 Storm White
	Placage naturel		52 Ebony
	Teinture à bois personnalisée		

COMMANDE TYPE

NDNM E515	N9	D	60
------------------	-----------	----------	-----------

PRIX

Cat. 1	TFC/ Cat. 2	CFC/ Cat. 3	Cat. 4	Cat. 5	Cat. 6	Cat. 7	Cat. 8	Cat. 9	Cat. 10
1747	1784	1828	1876	1924	1979	2031	2088	2141	2281
Cuir LA	Cuir LB	Cuir LC	Cuir LD						
2010	2051	2158	2197						

Module d'alimentation/communication (D) : ajouter 702
 Flintwood ou placage de bois naturel : ajouter 209

Pour demander une couleur personnalisée (tables dna), utiliser le code NOCWS. Un supplément unique de 1141 \$ par couleur sera appliqué.

NDNJ

Ferrure de liaison dna



CARACTÉRISTIQUES

- La ferrure de liaison permet de relier des unités dna les unes aux autres pour empêcher qu'elles ne bougent.

REMARQUES

Deux ferrures en métal et la quincaillerie de raccordement sont livrées avec le produit.

Il faut une ferrure de liaison pour chaque raccordement.

RIX

81 (2 par paquet)

NDNF

Ferrure de fixation au plancher dna

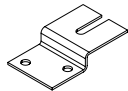

CARACTÉRISTIQUES

- Cette ferrure permet de fixer les unités dna au plancher.

REMARQUES

La quincaillerie dépend du type de plancher et n'est donc pas incluse.

Deux ferrures sont comprises dans chaque ensemble et il faut un ensemble par unité à fixer au plancher.

Lorsque les unités sont fixées au plancher, il faut aussi au moins un ensemble de ferrure de liaison (NDNJ) pour assurer un espacement adéquat.

RIX

81 (2 par paquet)

CARACTÉRISTIQUES

- Surface repliable et poignée intégrée permettant de déplacer aisément la table.
- Les tables s'emboîtent et ne requièrent qu'un espace minimal de rangement.

REMARQUES

Si on choisit une surface en stratifié Compact, le chant est noir. Si on choisit une surface en Flintwood ou en placage de bois naturel, le chant est en bouleau de la Baltique.

Si on choisit un pied en aluminium poli, la base reçoit la même finition. Toutes les autres finitions de pieds peuvent être accompagnées de bases ayant des finitions différentes.

Le prix est établi en fonction d'une base et d'un pied peints. L'aluminium poli fait l'objet d'un supplément.

Expédition en pièces démontées.

NDNL

Table autoportante pour ordinateur portable dna



OPTIONS

Finition de la surface	Finition du pied	Finition de la base
Stratifié Compact	60 Platinum	60 Platinum
Flintwood	74 Storm White	74 Storm White
Placage de bois naturel	52 Ebony	52 Ebony
Teinture à bois personnalisée	C9 Aluminium poli	C9 Aluminium poli

COMMANDE TYPE

NDNL MP	74	C9
----------------	-----------	-----------

PRIX

Stratifié Compact	Flintwood/ placage de bois naturel
1013	1447

Pied et base en aluminium poli (C9) : ajouter 734

Base en aluminium poli (C9) : ajouter 303

Pour demander une couleur personnalisée (tables dna), utiliser le code NOCWS. Un supplément unique de 1141 \$ par couleur sera appliqué.

NDNT

Table à café autoportante dna



REMARQUES

Si on choisit une surface en stratifié Compact, le chant est noir. Si on choisit une surface en Flintwood ou en placage de bois naturel, le chant est en bouleau de la Baltique.

Si on choisit un pied en aluminium poli, la base reçoit la même finition. Toutes les autres finitions de pieds peuvent être accompagnées de bases ayant des finitions différentes.

Le prix est établi en fonction d'une base et d'un pied peints. L'aluminium poli fait l'objet d'un supplément.

Expédition en pièces démontées.

OPTIONS

Style	Finition de la surface	Finition du pied	Finition de la base
R Ronde (illustré)	Stratifié Compact	60 Platinum	60 Platinum
S Carrée	Flintwood	74 Storm White	74 Storm White
	Placage de bois naturel	52 Ebony	52 Ebony
	Teinture à bois personnalisée	C9 Aluminium poli	C9 Aluminium poli

COMMANDE TYPE

NDNT R	MP	60	C9
---------------	-----------	-----------	-----------

PRIX

Stratifié Compact	Flintwood/ placage de bois naturel
1379	1602

Pied et base en aluminium poli (C9) : ajouter 934

Base en aluminium poli (C9) : ajouter 353

Pour demander une couleur personnalisée (tables dna), utiliser le code NOCWS. Un supplément unique de 1141 \$ par couleur sera appliqué.

REMARQUES

Si on choisit une surface en stratifié Compact, le chant est noir. Si on choisit une surface en Flintwood ou en placage de bois naturel, le chant est en bouleau de la Baltique.

Si on choisit un pied en aluminium poli, la base reçoit la même finition. Toutes les autres finitions de pieds peuvent être accompagnées de bases ayant des finitions différentes.

Le prix est établi en fonction d'une base et d'un pied peints. L'aluminium poli fait l'objet d'un supplément.

NDNU

**Table à café rectangulaire
autoportante dna**

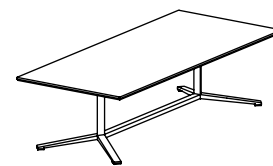

OPTIONS

Largeur	Profondeur	Hauteur	Finition de la surface	Finition du pied	Finition de la base
52, 60	26	16	Stratifié Compact Flintwood Placage de bois naturel	60 Platinum 74 Storm White 52 Ebony C9 Aluminium poli	C9 Aluminium poli

COMMANDE TYPE

NDNU 52	26	16	N6	C9	C9
----------------	-----------	-----------	-----------	-----------	-----------

DIMENSIONS

52
60

PRIX

Stratifié Compact	Flintwood	Placage de bois naturel
2362	3061	3217
2520	3217	3373

Pied Platinum (60) et base en Aluminium poli (C9)

ajouter 196

Pied Storm White (74) et base en Aluminium poli (C9)

ajouter 196

Pied Ebony (52) et base en Aluminium poli (C9)

ajouter 196

Pied et base en Aluminium poli (C9)

ajouter 573

ferrarra – dimensions et exigences relatives au recouvrement

gamme

Les fauteuils de détente Ferrara sont entièrement rembourrés de peluche et dotés d'appuie-bras et de pieds en bois uniques et harmonieux.

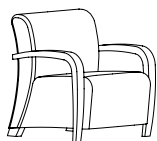

Fauteuil
(LFER1)

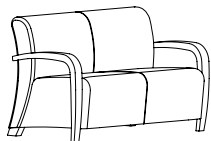

Causeuse
(LFER2)

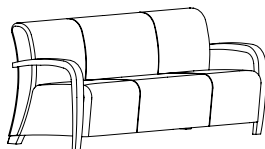

Canapé
(LFER3)

caractéristiques

- Les fauteuils Ferrara ont été conçus et testés pour des utilisateurs pesant au plus 250 lb.

poids

Fauteuil de détente	32 lb
Causeuse	58 lb
Canapé	84 lb

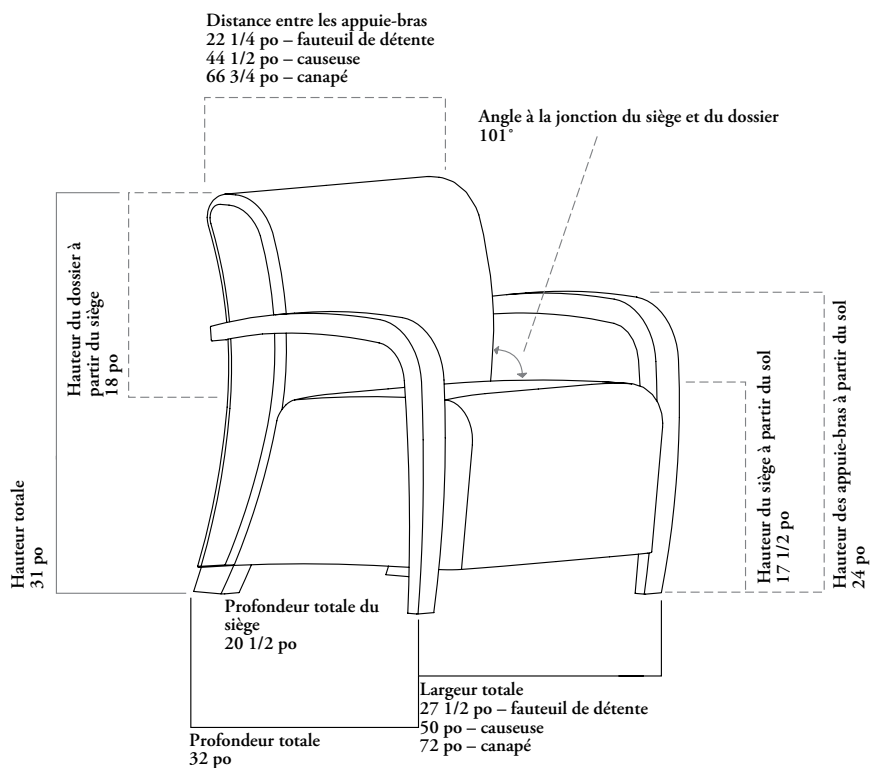

Besoins en TFC/CFC

Le sens et la répétition du motif peuvent augmenter la quantité de tissu nécessaire.

Arrondissez toujours la quantité de cuir à la hausse, car le rendement du cuir peut varier de 60 % à 80 % en fonction de la qualité, de la grandeur et de la forme de la peau, ainsi que de la quantité de taches et de leur emplacement.

	TFC [verges]	COL [pi ²]
Fauteuil de détente	3 1/2	60
Causeuse	7	119
Canapé	10 1/2	179

REMARQUES

Il faut remplir une grille TekniStain si l'on désire faire teindre des produits de bois de Teknion dans des coloris ne faisant pas partie de la gamme standard. Pour demander une teinture à bois personnalisée, utiliser le code de fauteuil NOCWS. Un supplément unique par couleur sera appliqué. Transmettre un bon de commande et une grille TekniStain à votre représentant du Service à la clientèle. Allouer deux semaines au processus d'approbation TekniStain. L'échantillon de teinture à bois personnalisée doit être approuvé avant de passer une commande de produit. Veuillez allouer trois semaines supplémentaires pour la livraison du siège avec une teinture personnalisée. Le décompte de ces trois semaines commence dès que Teknion reçoit du client l'approbation finale des échantillons.

LFER

Fauteuil de détente Ferrara

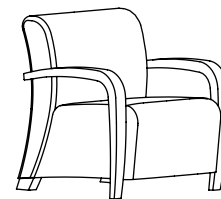

OPTIONS

Format	Style de recouvrement	Finition du cadre
1 Fauteuil (illustré)	Tissu	Teinture à bois coordonnées
2 Causeuse	Cuir	Teinture à bois personnalisée
3 Canapé		

COMMANDE TYPE

LFER 3	S102	NM
--------	------	----

FORMAT

PRIX

	Cat. 1	TFC/ Cat. 2	CFC/ Cat. 3	Cat. 4	Cat. 5	Cat. 6	Cat. 7	Cat. 8	Cat. 9	Cat. 10
Fauteuil	2626	2769	2908	3053	3192	3333	3473	3618	3758	4246
Causeuse	4030	4309	4592	4875	5157	5440	5721	6003	6285	7269
Canapé	5429	5856	6277	6701	7121	7546	7970	8393	8814	10285
	Cuir LA	Cuir LB	Cuir LC	Cuir LD						
Fauteuil	4246	4558	5384	5657						
Causeuse	7269	7865	9502	10046						
Canapé	10285	11197	13657	14479						

Pour commander une couleur personnalisée pour un fauteuil, utiliser le code NOCWS. Un supplément unique de 1141 \$ par couleur sera appliqué.

tux – dimensions et exigences relatives au recouvrement

gamme

Les fauteuils Tux aux lignes nettes et distinguées sont entièrement rembourrés, et leurs pieds et leur base chromés leur confèrent une touche de modernité.

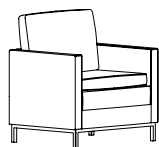

Fauteuil
(LTUX1)

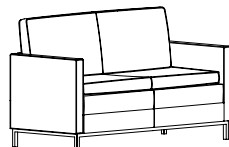

Causeuse
(LTUX2)

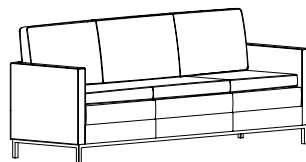

Canapé
(LTUX3)

caractéristiques

- Les fauteuils Tux ont été conçus et testés pour des utilisateurs pesant au plus 250 lb.

poids

Fauteuil d'accueil	85 lb
Causeuse	150 lb
Canapé	245 lb

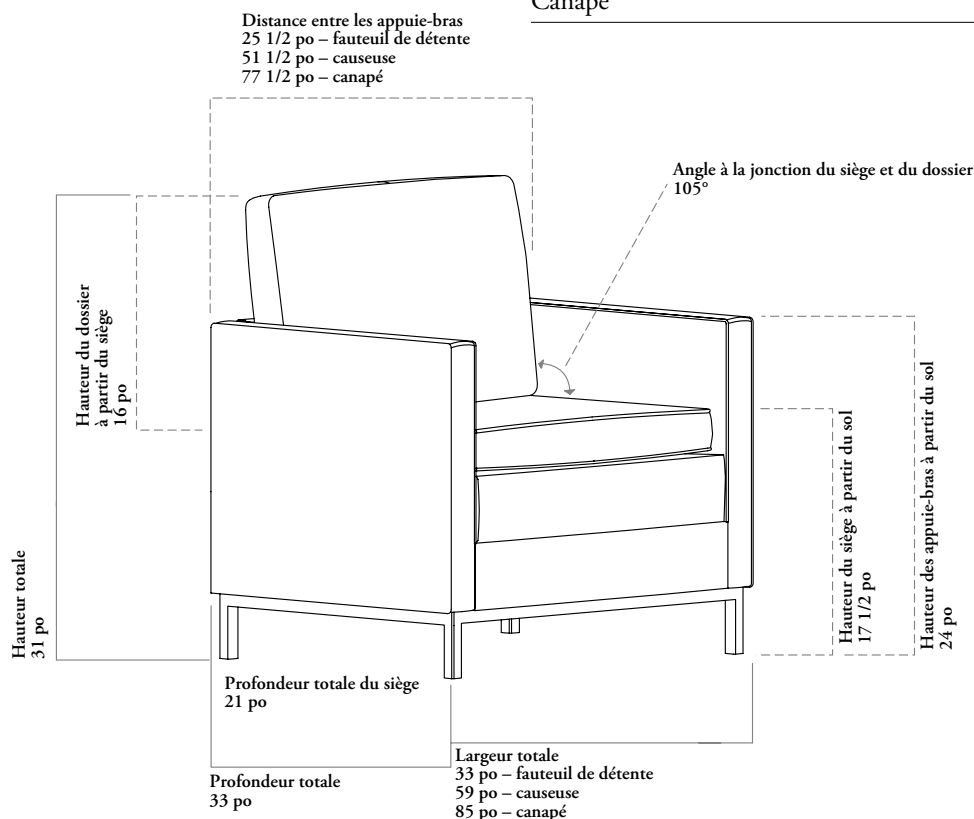

Besoins en TFC/CFC

Le sens et la répétition du motif peuvent augmenter la quantité de tissu nécessaire.

Arrondissez toujours la quantité de cuir à la hausse, car le rendement du cuir peut varier de 60 % à 80 % en fonction de la qualité, de la grandeur et de la forme de la peau, ainsi que de la quantité de taches et de leur emplacement.

	TFC [verges]	CFC [pi ²]
Fauteuil de détente	6 3/4	120
Causeuse	10 1/2	189
Canapé	13 1/2	243

CARACTÉRISTIQUES

• Les coussins du siège et du dossier ne sont pas fixés et sont réversibles.

LTUX
Fauteuil de détente Tux

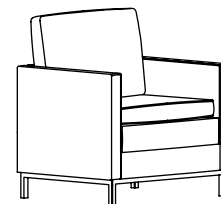

OPTIONS

Format	Style de recouvrement	Finition du cadre
1 Fauteuil (illustré)	Tissu	C Chrome
2 Causeuse	Cuir	
3 Canapé		

COMMANDE TYPE

LTUX 3	L203	C
---------------	-------------	----------

DESCRIPTION

PRIX

	Cat. 1	TFC/ Cat. 2	CFC/ Cat. 3	Cat. 4	Cat. 5	Cat. 6	Cat. 7	Cat. 8	Cat. 9	Cat. 10
Fauteuil	3569	3848	4124	4405	4679	4954	5233	5509	5788	6749
Causeuse	4822	5252	5682	6114	6545	6975	7405	7838	8267	9767
Canapé	6069	6625	7179	7734	8286	8843	9396	9952	10501	12432
	Cuir LA	Cuir LB	Cuir LC	Cuir LD						
Fauteuil	6749	7425	9072	9625						
Causeuse	9767	10876	13476	14343						
Canapé	12432	13860	17199	18316						

vasari – dimensions et exigences relatives au recouvrement

gamme

Les fauteuils Vasari ont un profil gracieux et confortable et sont entièrement rembourrés.

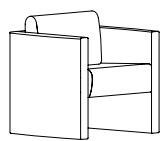

Fauteuil
(NVAC)

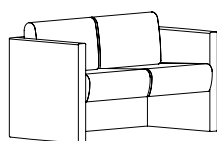

Causeuse
(NVAE)

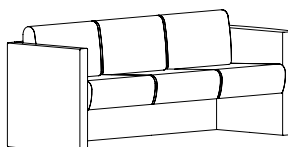

Canapé
(NVAS)



Table d'appoint

caractéristiques

- Les fauteuils Vasari ont été conçus et testés pour des utilisateurs pesant au plus 250 lb.

poids

Fauteuil d'accueil	39 lb
Causeuse	62 lb
Causeuse	130 lb
Table d'appoint	22 lb

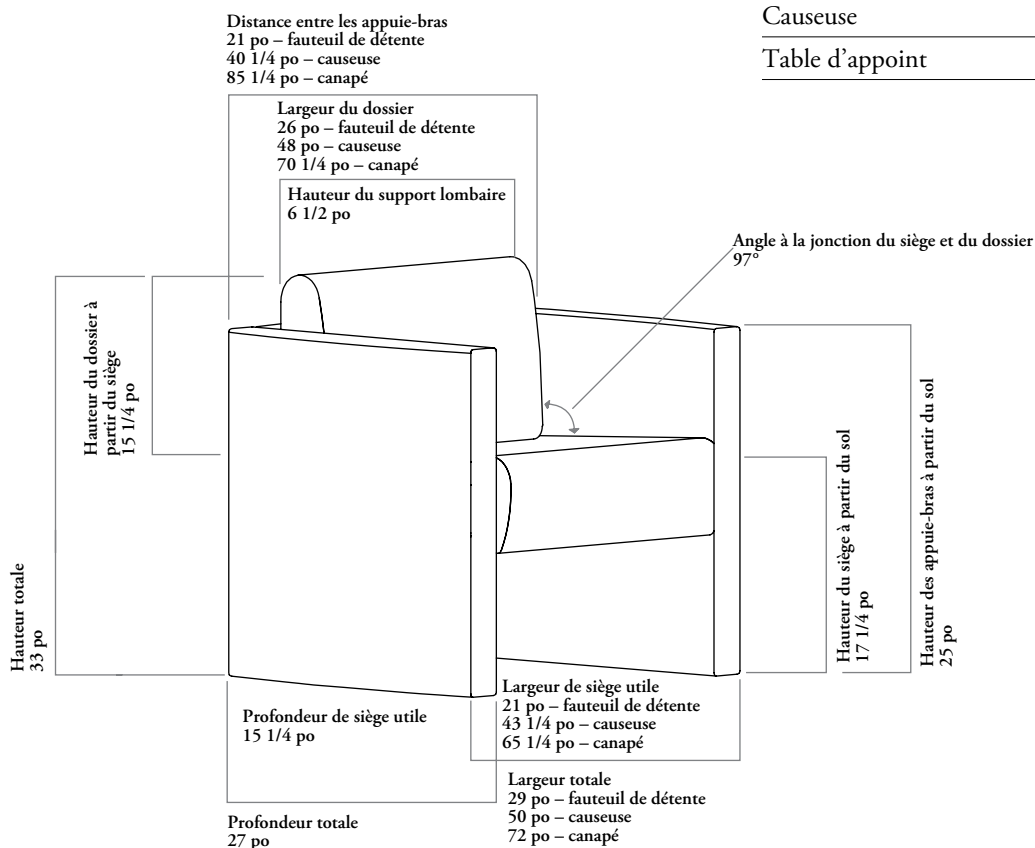

Besoins en TFC/CFC

Le sens et la répétition du motif peuvent augmenter la quantité de tissu nécessaire.

Arrondissez toujours la quantité de cuir à la hausse, car le rendement du cuir peut varier de 60 % à 80 % en fonction de la qualité, de la grandeur et de la forme de la peau, ainsi que de la quantité de taches et de leur emplacement.

	TFC sens de la trame [verges]	TFC sens de la chaîne [verges]	CFC [pi ²]
Fauteuil de détente	4 1/2	6	81
Causeuse	6 3/4	8 1/2	122
Canapé	9 1/4	11 3/4	225
Table d'appoint	s.o.	s.o.	4

CARACTÉRISTIQUES

- Le fauteuil est livré de série avec des roulettes rigides à l'arrière et des patins rigides à l'avant.

N V A C

Fauteuil de détente Vasari

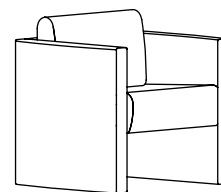

OPTIONS

Style de recouvrement	Roulettes/patins (optionnels)
Tissu	A Roulettes souples à l'arrière, patins souples à l'avant
Cuir	B Patins rigides à l'arrière et à l'avant

COMMANDE TYPE

NVAC L210	B
------------------	----------

PRIX

Cat. 1	TFC/ Cat. 2	CFC/ Cat. 3	Cat. 4	Cat. 5	Cat. 6	Cat. 7	Cat. 8	Cat. 9	Cat. 10
2626	2807	2992	3173	3354	3536	3715	3896	4076	4710
Cuir LA	Cuir LB	Cuir LC	Cuir LD						
4710	5217	6331	6702						

Roulettes et patins souples (A) : ajouter 43

Patins rigides à l'arrière et à l'avant (B) : ajouter 28

fauteuils de détente

NVA

Causeuse de détente Vasari

CARACTÉRISTIQUES

- La causeuse et le canapé sont livrés de série avec des patins rigides à l'arrière.

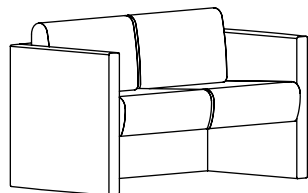

OPTIONS

Format	Style de recouvrement	Roulettes/patins (optionnels)
E Causeuse (illustrée)	Tissu	B Patins souples à l'arrière
S Canapé	Cuir	

COMMANDE TYPE

NVA E	L104	B
--------------	-------------	----------

DESCRIPTION

	PRIX									
	Cat. 1	TFC/ Cat. 2	CFC/ Cat. 3	Cat. 4	Cat. 5	Cat. 6	Cat. 7	Cat. 8	Cat. 9	Cat. 10
Causeuse	3678	3949	4220	4496	4768	5039	5309	5583	5856	6801
Canapé	4730	5102	5475	5851	6219	6595	6968	7339	7711	9007
	Cuir LA	Cuir LB	Cuir LC	Cuir LD						
Causeuse	7017	7575	9253	9812						
Canapé	10633	11663	14756	15788						

Patins souples à l'arrière (B) :

ajouter 43

REMARQUES

La surface de la table est recouverte de cuir, et deux de ses côtés sont concaves de façon à s'intégrer au profil de l'appuie-bras des fauteuils de détente Vasari.

Le pied et la base en métal sont offerts avec les finitions Ebony.

L'option Cuir LD n'est pas offerte avec la table d'appoint.

N V A T
Table d'appoint Vasari

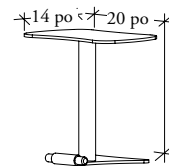

OPTIONS

Finition du cadre	Finition de la surface
E Ebony	Cuir CFC

COMMANDE TYPE

NVAT E	L104
---------------	-------------

PRIX

CFC	Cuir LA	Cuir LB	Cuir LC	Cuir LD
474	561	586	639	s.o.

vignette – dimensions et exigences relatives au recouvrement

gamme

Vignette est une collection classique de fauteuils entièrement recouverts et de tables au fort caractère architectural. Les articles de cette gamme sont offerts avec des bases cylindriques chromées ou des pieds angulaires en acier.

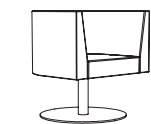

Fauteuil de détente pivotant (NVBSA)

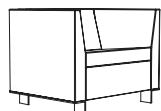

Fauteuil de détente cubique (NVBSB)

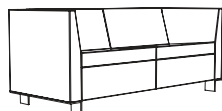

Causeuse (NVBSC)

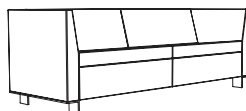

Canapé (NVBSD)



Table à café carrée (NVBTS)



Table à café ronde (NVBTR)

caractéristiques

- Les fauteuils Vignette ont été conçus et testés pour des utilisateurs pesant au plus 250 lb.

poids

Fauteuil de détente pivotant	98 lb
Fauteuil de détente cubique	108 lb
Causeuse	138 lb
Canapé	168 lb
Table à café carrée	Peut varier
Table à café ronde	Peut varier
Table	Peut varier

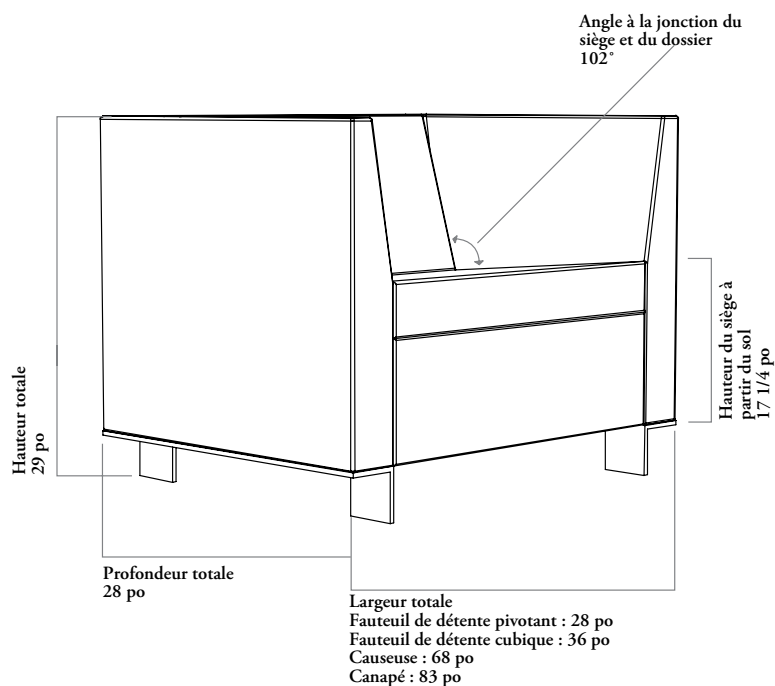
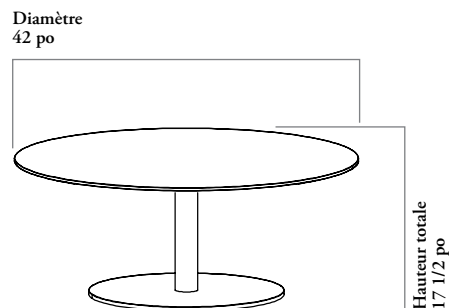
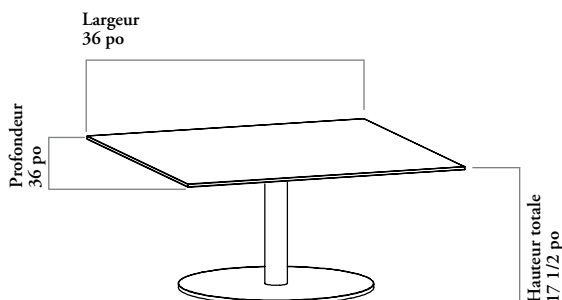

Besoins en TFC/CFC

Le sens et la répétition du motif peuvent augmenter la quantité de tissu nécessaire.

Arrondissez toujours la quantité de cuir à la hausse, car le rendement du cuir peut varier de 60 % à 80 % en fonction de la qualité, de la grandeur et de la forme de la peau, ainsi que de la quantité de taches et de leur emplacement.

	TFC [verges]	CFC [pi ²]
Fauteuil de détente pivotant	3 1/2	75
Fauteuil de détente cubique	7	120
Causeuse	11 3/4	189
Canapé	13 1/2	243

CARACTÉRISTIQUES

- Le fauteuil de détente pivotant tourne jusqu'à un angle de 45° vers la gauche et vers la droite et revient automatiquement à son point initial.
- Patins multisurfaces.

N V B S
Fauteuil Vignette

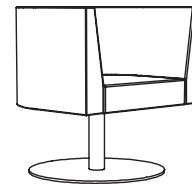

OPTIONS

Format	Style de recouvrement	Finition du cadre
A Fauteuil de détente pivotant (illustré)	Tissu	C Chrome
B Fauteuil de détente cubique	Cuir	
C Causeuse		
D Canapé		

COMMANDE TYPE

NVBS B	E523	C
---------------	-------------	----------

DESCRIPTION

PRIX

	Cat. 1	TFC/ Cat. 2	CFC/ Cat. 3	Cat. 4	Cat. 5	Cat. 6	Cat. 7	Cat. 8	Cat. 9	Cat. 10
Fauteuil de détente pivotant	4554	4656	4756	4859	4956	5058	5161	5261	5359	6129
Fauteuil de détente cubique	4380	4660	4946	5223	5508	5790	6070	6357	6636	7707
Causeuse	6129	6603	7076	7553	8024	8498	8974	9445	9917	11562
Canapé	7883	8404	8930	9455	9977	10501	11026	11548	12072	15413
	Cuir LA	Cuir LB	Cuir LC	Cuir LD						
Fauteuil de détente pivotant	5675	5857	6408	6590						
Fauteuil de détente cubique	6777	7144	8243	8610						
Causeuse	10173	10790	12649	13266						
Canapé	12598	13330	15529	16261						

N V B T

Table à café Vignette

CARACTÉRISTIQUES

- Les tables sont dotées d'une base cylindrique chromée.

REMARQUES

La table ronde a un diamètre de 42 po et la carrée, une largeur de 36 po.

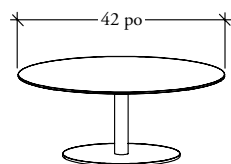

OPTIONS

Style	Finition de la surface	Finition de la base
R Ronde (illustrée)	Coloris uni	C Chrome
S Carrée	Flintwood	
	Placage de bois naturel	
	MR Surface en placage blanc	
	MQ Plateau en marbre Carrara	

COMMANDE TYPE

NVBT R	VZ	C
---------------	-----------	----------

DESCRIPTION

PRIX

	Coloris uni	Flintwood	Placage de bois naturel	Marbre Carrara	Surface en placage blanc
Ronde	2639	3306	3599	13397	11185
Carrée	2565	3090	3320	11921	8567

teknion

www.teknion.com

FR 25-09
©Teknion 2023

Les marques suivies de ^{MD} et ^{MC} sont des marques de commerce de Teknion ou de ses filiales, ou utilisées sous licence par celles-ci. Les produits ne sont pas tous offerts dans l'ensemble des marchés.

Communiquez avec votre représentant Teknion à ce sujet.

SEP23-SEAT-FR