

cabinets
modulaires

guide des prix et des applications

25.09.2023



tekmion

sommaire de la mise à jour

Veillez noter que les guides des applications et des prix *Cabinets modulaires* ont été mis à jour. Le sommaire ci-dessous trace les grandes lignes de cette mise à jour et peut servir de référence.

produit modifié

L'option Clés numérotées (K) a été retirée dans le produit Serrures et clés (K).

Veillez prendre note que les premières commandes de nouveaux produits seront acceptées à partir du 25 septembre 2023. Tous les logiciels seront également mis à jour à cette date. Veillez communiquer avec votre représentant du Service à la clientèle de Teknion pour toute question relative à la présente mise à jour.





QUE SONT LES CABINETS
MODULAIRES? 6

INDEX 13

GUIDE DES APPLICATIONS 15

GUIDE DES PRIX 39

que sont les cabinets modulaires?

que sont les cabinets modulaires?

La gamme *Armoires modulaires* propose des produits faciles à commander et à assembler pour une grande variété d'applications, comme les établissements de soins de santé, les salles de courrier, les coins repas, et bien d'autres encore.

La gamme comprend trois catégories d'armoires – les armoires murales, les armoires inférieures et les armoires de rangement – et offre une variété d'accessoires pour former des aménagements complets.

Armoires murales

Armoires fixées à des supports muraux de manière à offrir de pratiques espaces de rangement ouverts ou fermés.

Armoires de rangement

Armoires autoportantes qui peuvent être utilisées seules ou à côté d'armoires murales ou inférieures.

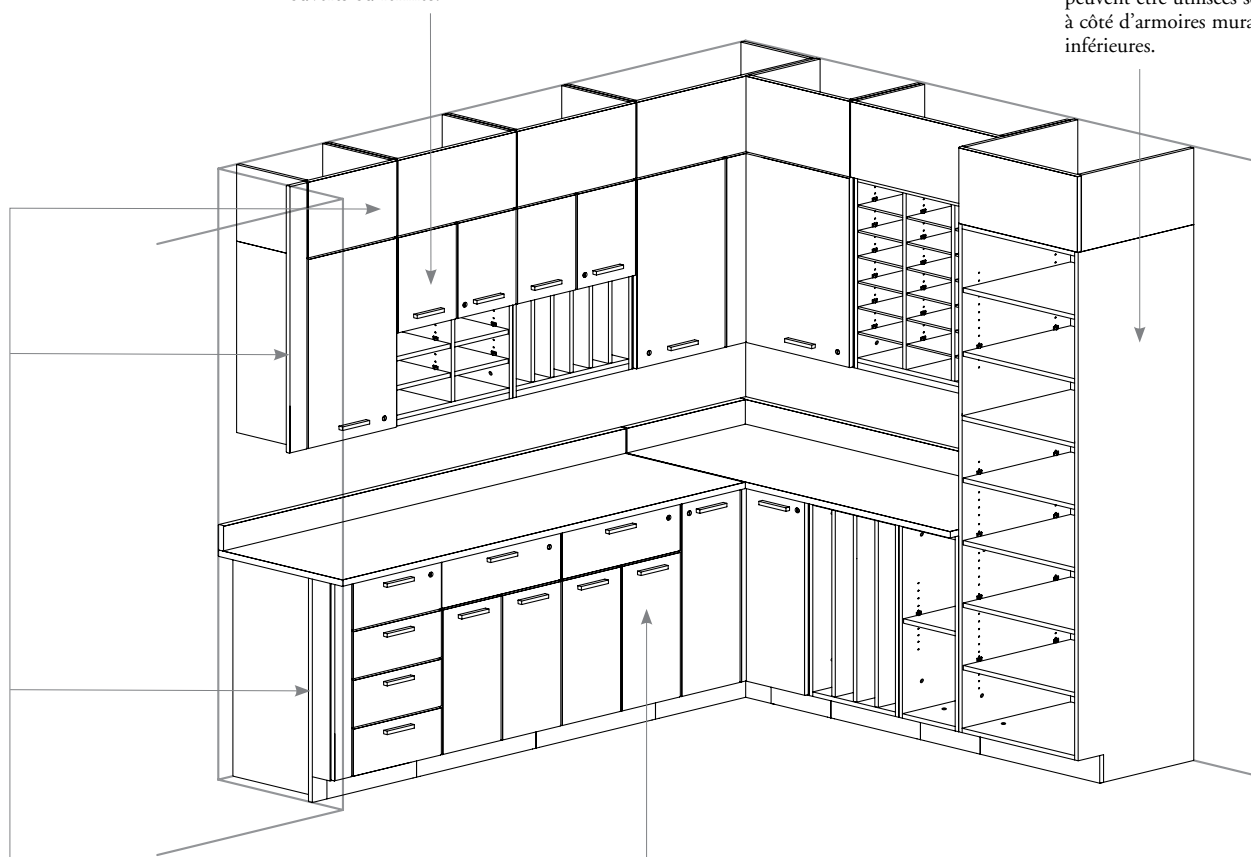

Accessoires

- Les jonctions servent à fermer l'espace entre les armoires et le mur, et les bandeaux, entre les armoires et le plafond.
- Les dessus de comptoir et les dossierers s'installent sur les armoires inférieures.

Armoires inférieures

Armoires autoportantes fixes qui peuvent être utilisées seules ou installées sous les armoires murales.

aménagements avec les armoires murales

Il importe de tenir compte des étapes ci-dessous dans les aménagements comportant des armoires murales.

- ❗ Il faut vérifier les dimensions exactes du mur avant de choisir les largeurs d'armoires.
- La profondeur totale d'une armoire comprend le support mural.
- Deux supports muraux doivent être commandés pour les armoires de 24 po à 36 po de hauteur; un seul suffit pour les armoires de 15 po de hauteur.
- Il revient à l'installateur de fixer solidement les supports muraux au mur; il n'est pas nécessaire de renforcer le mur lorsqu'on utilise des supports muraux.

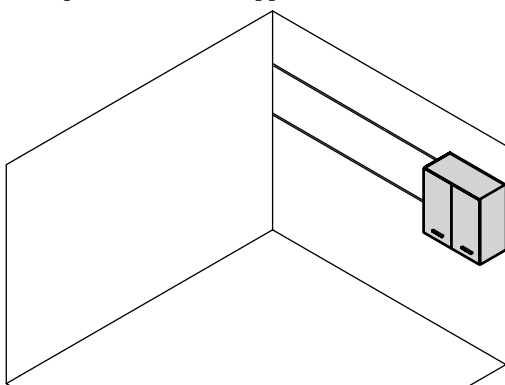

Étape 1 : Placer la première armoire à une extrémité opposée à une armoire d'angle.

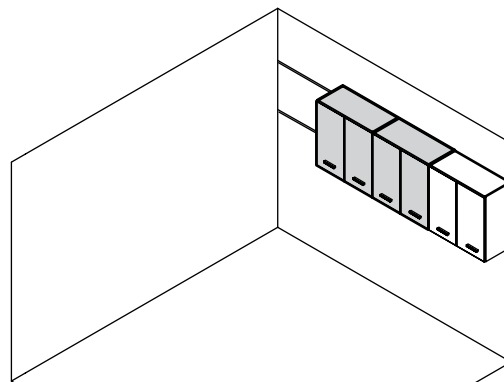

Étape 2 : Disposer les autres armoires le long du mur.

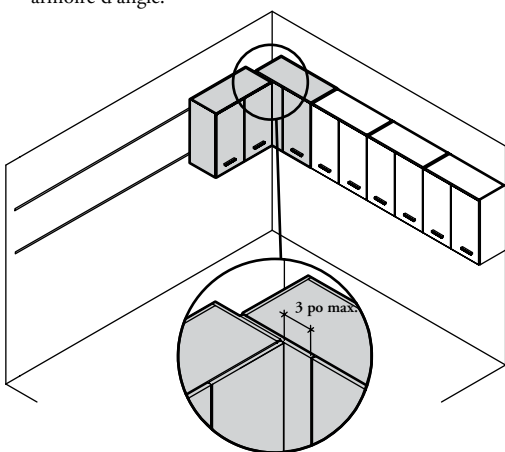

Étape 3 : Finir la rangée avec une armoire d'angle (qui ne comprend qu'une porte) et commencer la nouvelle rangée en juxtaposant une armoire. Choisir les dimensions des armoires de manière à ne laisser voir qu'un maximum de 3 po de panneau fixe.

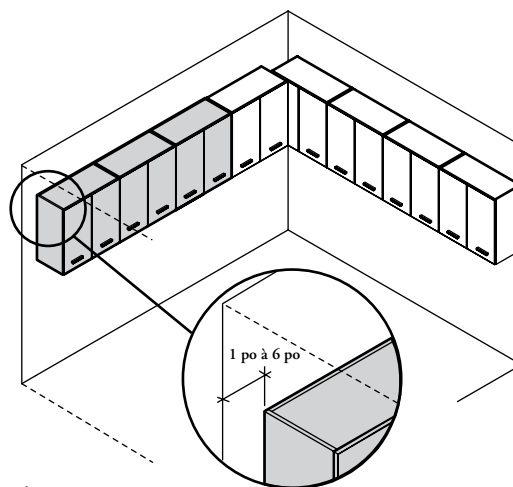

Étape 4 : Remplir le second mur d'armoires. Laisser un espace de 1 po à 6 po à l'extrémité pour que l'installateur puisse couper la jonction en fonction de la configuration du mur.

- ❗ Les armoires murales, à l'exception des armoires murales d'angle (RHWCD et RHWCDG), peuvent être installées sur des cloisons Altos.
- La largeur de chacune des armoires doit correspondre à celle des panneaux pour cloisons Altos.

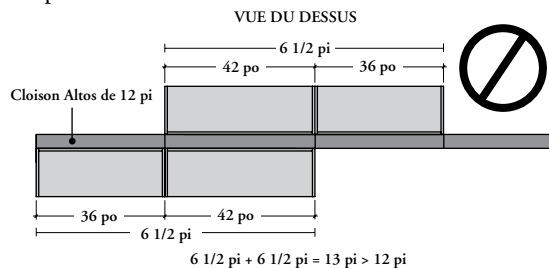
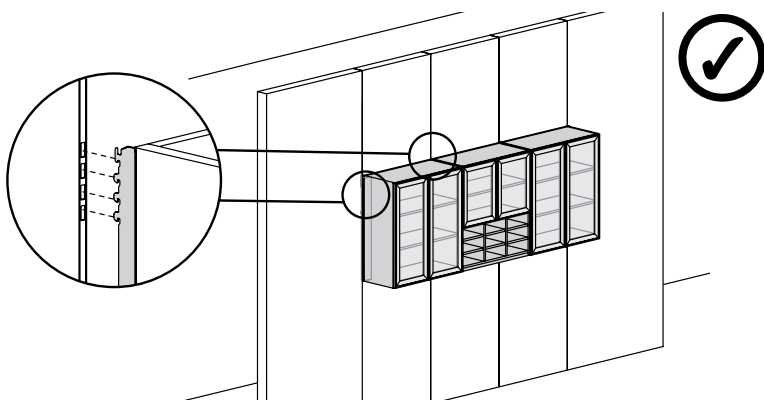

- La largeur totale des armoires installées des deux côtés de la cloison Altos ne doit pas excéder celle de la cloison.
- Contacter Teknion pour connaître les autres restrictions particulières.

aménagements avec les armoires inférieures

Il importe de tenir compte des étapes ci-dessous dans les aménagements comportant des armoires inférieures.

- ❗ Il faut vérifier les dimensions exactes du mur avant de choisir les largeurs d'armoires.
- Les côtés des armoires inférieures sont dotés de trous permettant un assemblage d'une stabilité accrue lorsque deux armoires ou plus sont jointes les unes aux autres.

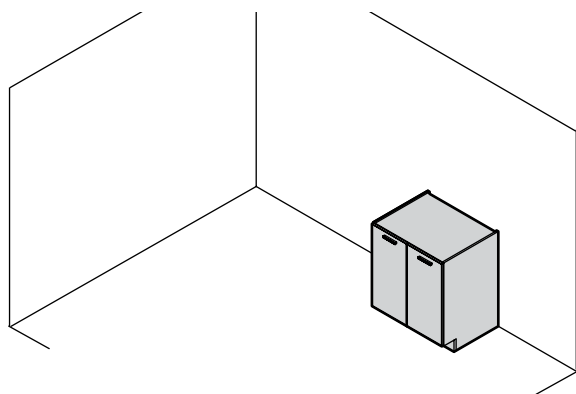

Étape 1 : Placer la première armoire à une extrémité opposée à une armoire d'angle.

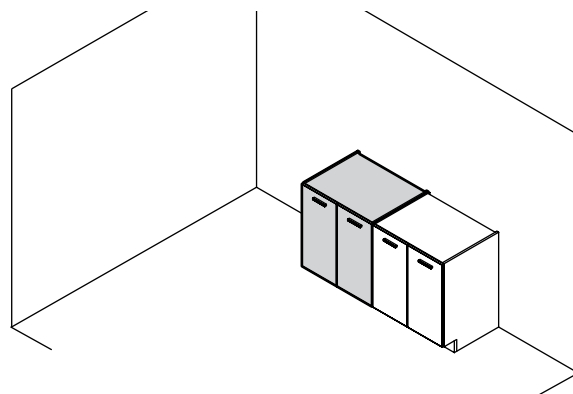

Étape 2 : Disposer les autres armoires le long du mur.

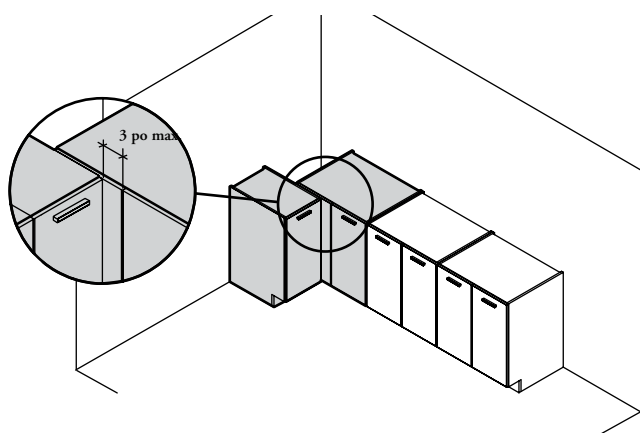

Étape 3 : Finir la rangée avec une armoire d'angle (qui ne comprend qu'une porte) et commencer la nouvelle rangée en juxtaposant une armoire. Choisir les dimensions des armoires de manière à ne laisser voir qu'un maximum de 3 po de panneau fixe.

REMARQUE

Certaines armoires inférieures (RHBD, RHBRC, RHBW, RHBCP et RHBASD) **ne peuvent pas** servir à commencer une nouvelle rangée en joutant une armoire d'angle.

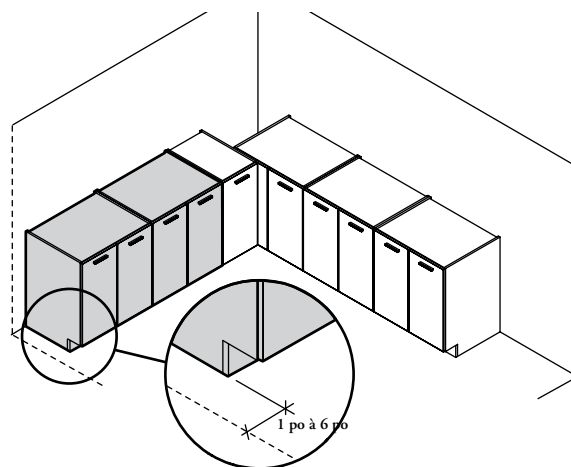

Étape 4 : Remplir le second mur d'armoires. Laisser un espace de 1 po à 6 po à l'extrémité pour que l'installateur puisse couper la jonction en fonction de la configuration du mur.

aménagements avec les armoires de rangement

Les armoires de rangement doivent être installées à côté des armoires inférieures; elles ne peuvent être perpendiculaires à ces dernières.

❗ Les côtés des armoires de rangement sont dotés de trous permettant un assemblage d'une stabilité accrue lorsque deux armoires ou plus sont jointes les unes aux autres.

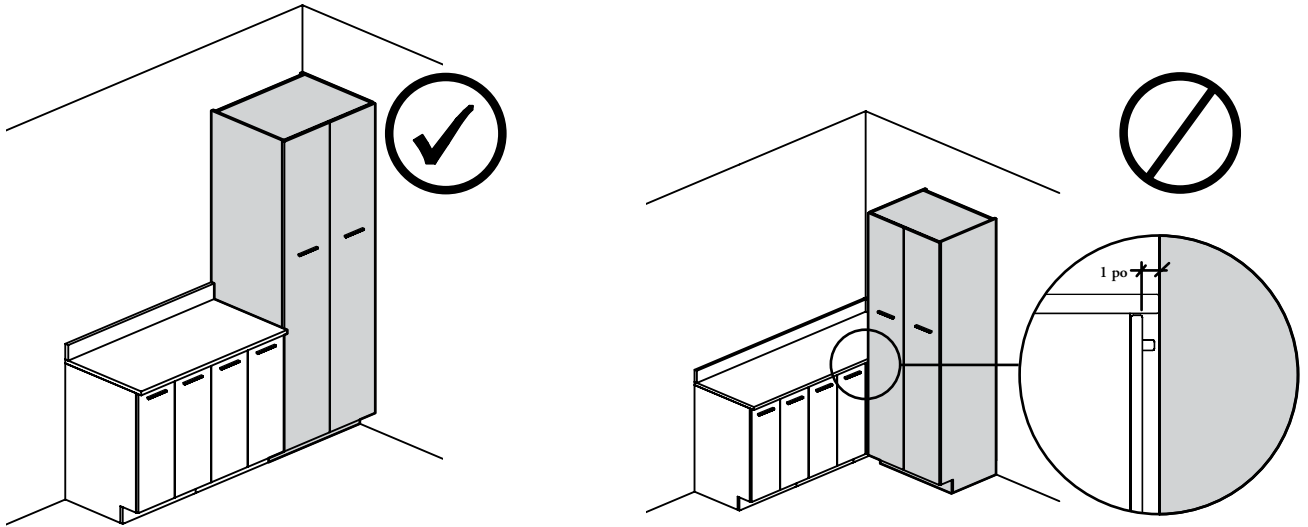

aménagements avec les accessoires

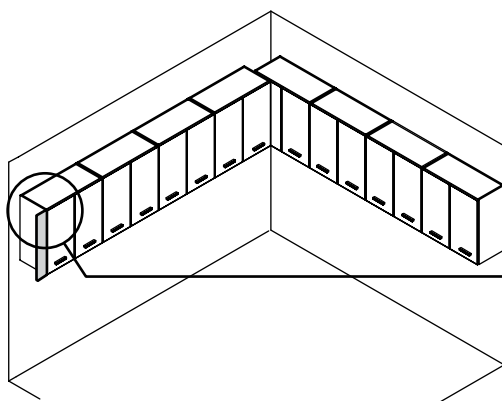

Fermer l'espace avec une jonction latérale (RHAFS). Cette dernière est coupée sur place de manière à s'ajuster parfaitement au mur.

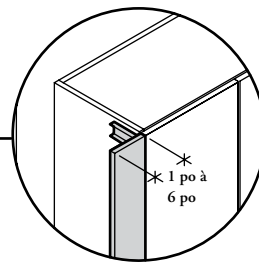

REMARQUE

Si l'espace est supérieur à 6 po, on peut utiliser un panneau d'extrémité en métal ou en stratifié (RHAEP ou RHALEP) pour couvrir plus élégamment le côté de l'armoire et le support mural.

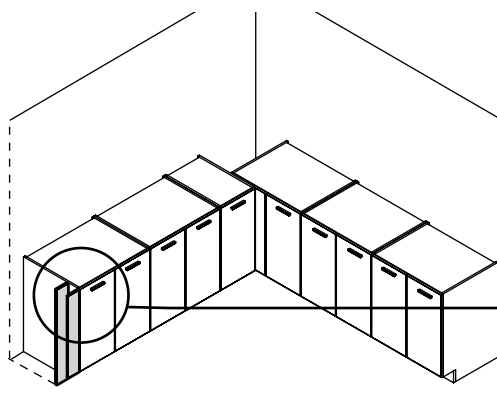
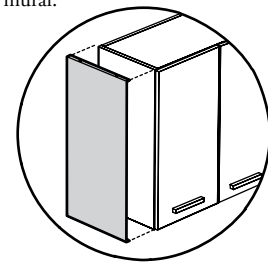

Fermer l'espace avec une jonction latérale (RHAFB). Cette dernière est coupée sur place de manière à s'ajuster parfaitement au mur.

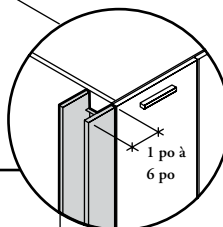

REMARQUE

On doit recouvrir toutes les armoires inférieures d'un dessus de comptoir.

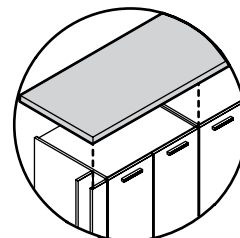

introduction

où trouver l'information

Teknion fournit un éventail d'outils et de sources d'information qui vous facilitent les choses. Que ce soit dans les grilles de prix, les directives d'application ou les suggestions d'aménagements en ligne, vous trouverez ce dont vous avez besoin au moment opportun.

contenu du guide

Ce guide contient toute l'information nécessaire pour commander les produits à partir de votre logiciel de prise de commandes. La section *Introduction* fournit des renseignements de base, notamment un index des produits. Le *Guide des applications* contient des renseignements détaillés sur les commandes, sur les applications et sur l'aménagement, lesquels aident à bien préparer un projet. La section *Guide des prix* offre des renseignements détaillés sur les prix et la manière de passer des commandes selon le type de produit. Le guide est accessible en ligne au www.teknion.com.

où trouver l'information

Tous les documents promotionnels de Teknion est accessible en ligne au www.teknion.com, notamment :

- guide des prix
- guide des applications
- outils de planification
- guides d'installation
- tissus et finitions
- photos et dessins
- poids et volumes
- formulaires de commande
- garantie et conditions de vente
- guide du programme xpress

formulaire teknion

Les formulaires qui suivent, disponibles au www.teknion.com, sont utiles, au besoin, pour passer une commande :

grille teknipaint

Il est essentiel de remplir une Grille TekniPaint lorsque l'agencement d'une couleur personnalisée est nécessaire.

tissus fournis par le client (TFC)

Le client qui désire recouvrir les produits qu'il commande avec ses propres tissus doit soumettre un formulaire TFC accompagné d'un échantillon du tissu qui sera soumis à des essais de sécurité. Le client doit aussi soumettre une Fiche d'identification des TFC, qui fournit les renseignements pertinents sur la commande et son suivi. Une Fiche de calcul de métrage des TFC peut aussi être transmise à Teknion aux fins de calcul préliminaire de la qualité du tissu requise.

commande écrite

Inscrire sur la Feuille de couverture toute l'information pertinente pour que nous puissions remplir la commande. Il s'agit de l'étape la plus importante du processus. Si la Feuille de couverture n'est pas complète, la commande peut être retardée.

fiche d'identification des clés

Si vous désirez que certains meubles soient munis de serrures identiques, vous devez commander un ensemble de clés passe-partout (SOKL), qui se trouve dans le guide des prix.

rétroaction des utilisateurs

Que pensez-vous de nos documents promotionnels?

La rétroaction des utilisateurs est essentielle pour assurer la qualité du matériel promotionnel de Teknion. Veuillez nous faire part de vos suggestions sur la manière dont nous pourrions améliorer nos contenus ET nous signaler les erreurs que vous pourriez trouver en communiquant avec les services techniques de Teknion.

Contenu des sections	Code	Page
QUE SONT LES CABINETS MODULAIRES?		
Que sont les Cabinets modulaires		6
Aménagements avec les armoires murales		7
Aménagements avec les armoires inférieures		8
Aménagements avec les armoires de rangement		9
Aménagements avec les accessoires		9
INTRODUCTION		
Où trouver l'information		11
GUIDE DES APPLICATIONS		
Renseignements préliminaires sur les armoires murales		18
Composantes des armoires murales		20
Tableau des serrures des armoires murales		22
Tableau des diviseurs des armoires murales		23
Renseignements préliminaires sur les armoires inférieures		26
Composantes des armoires inférieures		28
Tableau des serrures des armoires inférieures		29
Tableau des diviseurs des armoires inférieures		29
Renseignements préliminaires sur les armoires de rangement		32
Tableau des serrures des armoires de rangement		32
Composantes des armoires de rangement		33
Renseignements préliminaires sur les accessoires		36
ARMOIRES MURALES		
Armoire murale standard	RHWS	42
Armoire murale standard avec porte(s) vitrée(s)	RHWS DG	46
Armoire murale d'angle	RHWC	48
Armoire murale d'angle avec porte vitrée	RHWC DG	50
Pigeonnier mural	RHWP	52
Armoire murale avec section pigeonnier	RHWH	54
Armoire murale avec section pigeonnier et porte(s) vitrée(s)	RHWH DG	56
Armoire murale avec section micro-ondes	RHWMD	57
Armoire murale avec section micro-ondes et portes vitrées	RHWMDG	58
ARMOIRES INFÉRIEURES		
Armoire inférieure standard	RHBS	62
Armoire inférieure d'angle	RHBCD	64
Armoire inférieure avec tiroir(s) et porte(s)	RHBD	66
Armoire pour évier, avec portes	RHBD F	68
Armoire pour évier, pour personnes à mobilité réduite	RHBAS	69
Armoire inférieure pour poubelle et bac de recyclage	RHBSW	70
Armoire inférieure avec poubelle et bac de recyclage intégrés	RHBRC	71
Armoire inférieure avec tiroirs	RHBW	72
Armoire inférieure combinée	RHBCEP	73
Pigeonnier inférieur	RHBP	74

Contenu des sections	Code	Page
ARMOIRES DE RANGEMENT		
Armoire de rangement standard	RHSS	78
Penderie	RHSWR	79
ACCESSOIRES		
Support mural	RHAW S	84
Ensemble de supports Altos pour armoire murale	RHABC	85
Bandeau	RHAFT	86
Jonction latérale pour armoire murale	RHAFS	88
Panneau d'extrémité en métal pour armoire murale	RHAEP	89
Panneau d'extrémité en stratifié pour armoire murale	RHALEP	90
Jonction latérale pour armoires inférieure et de rangement	RHA FB	91
Dessus de comptoir	RHACT	92
Dosseret	RHABSH	96
Dosseret latéral	RHABSC	98
Support d'extrémité	RHAEG	99
Support de dessus de comptoir	RHACTB	100
Tablette pour armoire	RHASC	101
Serrures et clés	K	102
Ensemble de serrure et de clés passe-partout	SOKL	103

guide des applications

guide des applications

ARMOIRES MURALES	17
ARMOIRES INFÉRIEURES	25
ARMOIRES DE RANGEMENT	31
ACCESSOIRES	35

armoires murales

armoires murales

RENSEIGNEMENTS PRÉLIMINAIRES SUR LES ARMOIRES MURALES	18
COMPOSANTES DES ARMOIRES MURALES	20
TABLEAU DES SERRURES DES ARMOIRES MURALES	22
TABLEAU DES DIVISEURS DES ARMOIRES MURALES	23

renseignements préliminaires sur les armoires murales

Les armoires murales sont offertes dans de nombreux styles et dimensions qui optimisent les possibilités de configuration. Elles peuvent être utilisées seules ou installées au-dessus d'armoires inférieures de manière à offrir de pratiques espaces de rangement ouverts ou fermés.

- Les dimensions indiquées sont les dimensions réelles des produits finis. Les profondeurs comprennent les supports muraux (RHAWS) et les portes
- Des panneaux d'extrémité en métal ou en stratifié sont offerts pour dissimuler l'espace de 3/4 po entre l'armoire et le mur, lorsqu'il est visible.
- La plupart des armoires peuvent être équipées ou non de portes (voir le tableau d'ensemble).
- Compatibles avec les cloisons Altos, sauf s'il s'agit d'armoires murales d'angle (RHWCD et RHWCDG).
- Les diviseurs et les caissons des pigeonniers sont de la même couleur.
- Les diviseurs horizontaux des pigeonniers sont ajustables. Les diviseurs verticaux sont fixes.

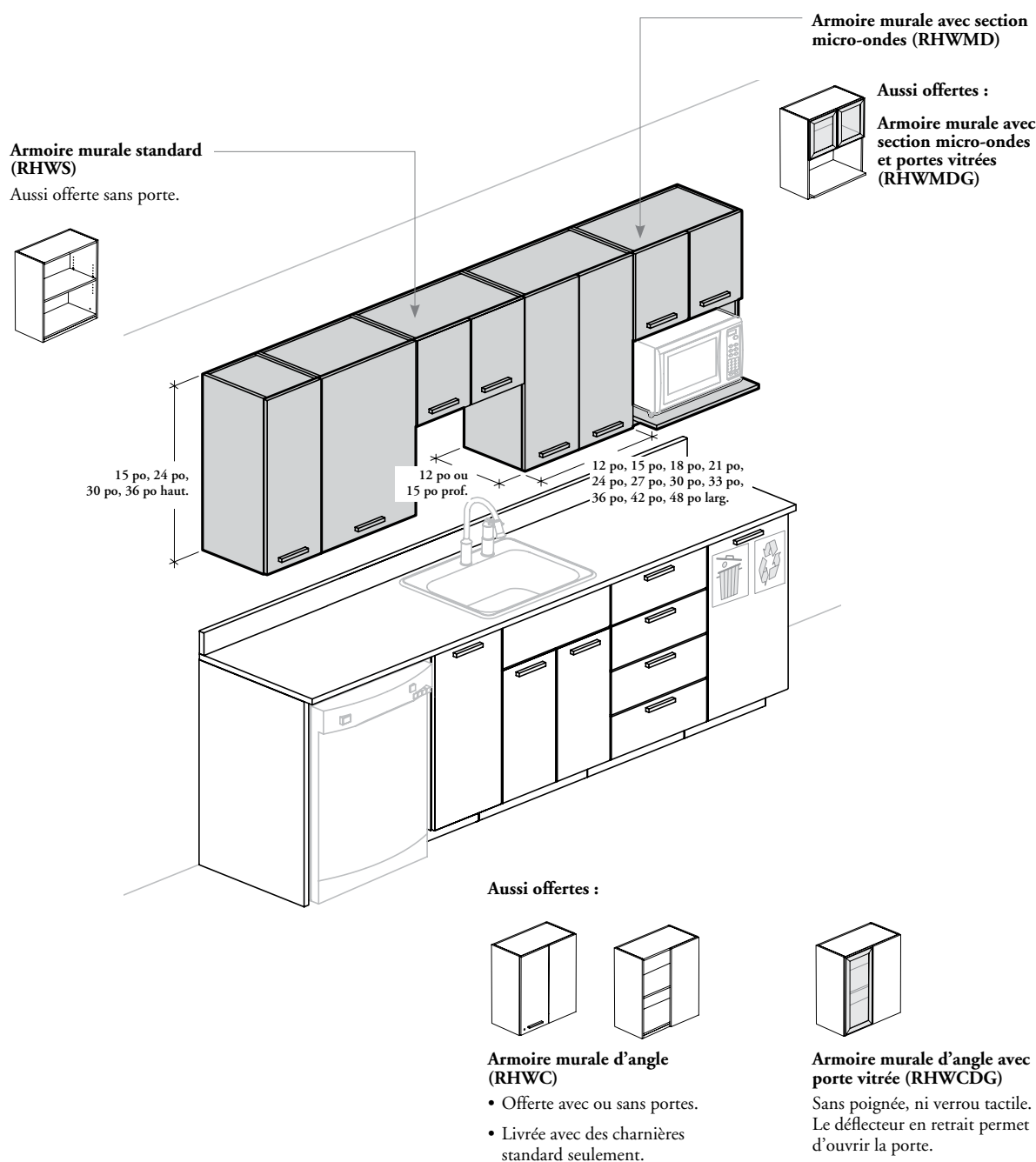

renseignements préliminaires sur les armoires murales (suite)

Armoire murale standard et porte(s) vitrée(s) (RHWSGD)

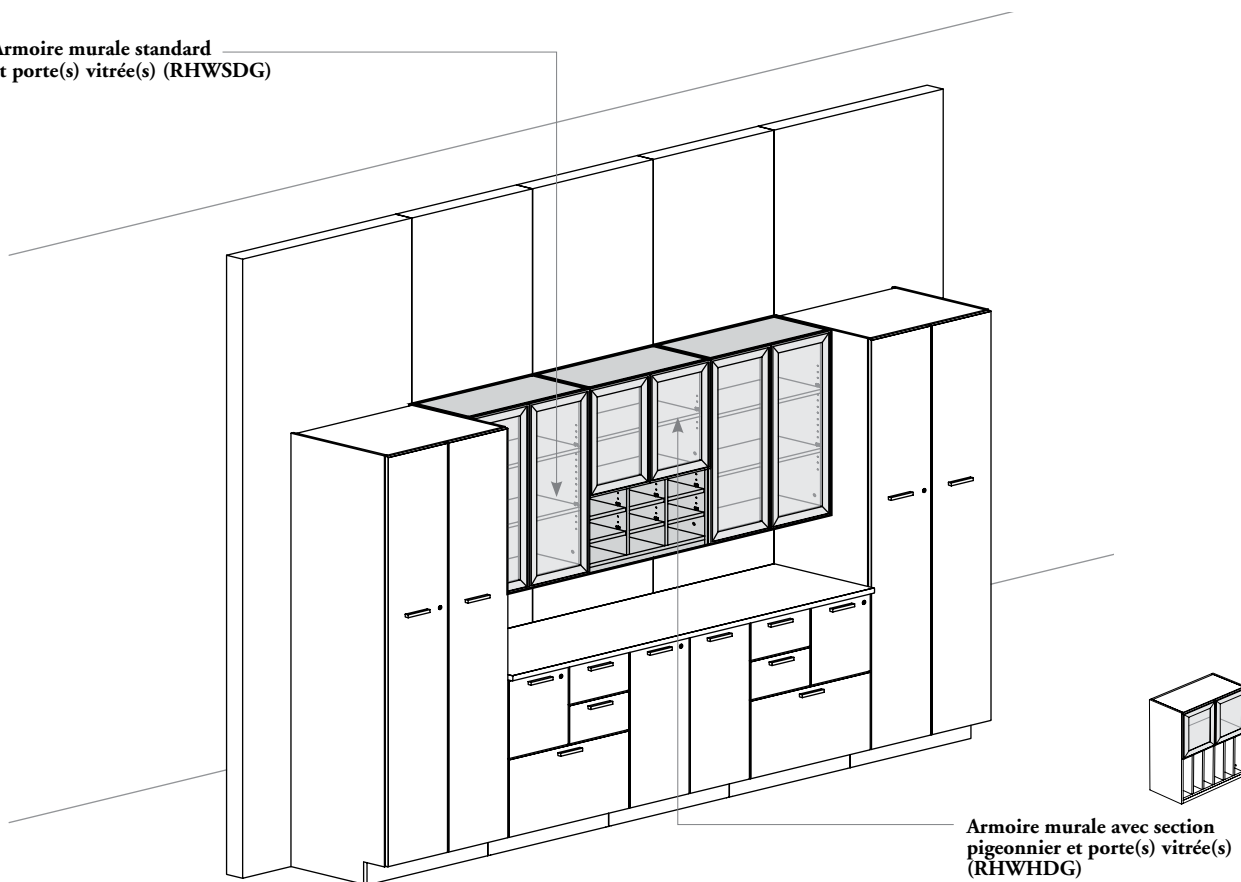

Armoire murale avec section pigeonnier et porte(s) vitrée(s) (RHWHDG)

- Offerte avec des diviseurs horizontaux en stratifié ou en métal, et avec des diviseurs verticaux en stratifié (section pigeonnier seulement).
- Les diviseurs horizontaux en métal ont 8 mm d'épaisseur.
- Les diviseurs horizontaux et verticaux en stratifié ont 11/16 po d'épaisseur.

Aussi offerts :

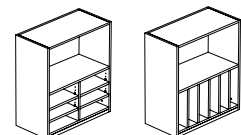
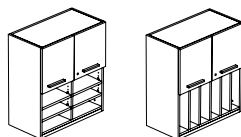

Armoire murale avec section pigeonnier (RHWH)

Offerte avec ou sans portes.

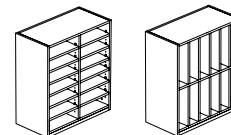

Pigeonnier mural (RHWP)

- Offert avec des diviseurs horizontaux en stratifié ou en métal et des diviseurs verticaux en stratifié.
- Les diviseurs horizontaux en métal ont 8 mm d'épaisseur.
- Les diviseurs horizontaux et verticaux en stratifié ont 11/16 po d'épaisseur.

composantes des armoires murales

Tablettes

- Le nombre varie en fonction de la hauteur de l'armoire.
- 11/16 po d'épaisseur.
- Livrées avec des supports de blocage des tablettes.
- Les parois intérieures des panneaux latéraux sont munies de trous par intervalles de 1 1/4 po permettant d'ajuster la hauteur des tablettes.
- Offertes dans les couleurs de stratifiés Source seulement.
- Des tablettes pour armoires (RHASC) peuvent être commandées séparément, sauf pour les armoires de 48 po de largeur; indiquer la largeur de l'armoire.

Charnières

- Les charnières standard (S) autorisent une ouverture à 120° de toutes les portes, sauf les portes vitrées qui s'ouvrent à 94°.
- Les charnières à extension complète (F), offertes en option seulement sur les portes pleines, autorisent une ouverture à 170°.

Portes

- Les armoires de 12 po à 21 po de largeur sont livrées avec une porte.
- Les armoires de 24 po à 42 po de largeur sont livrées avec deux portes.
- Les armoires de 48 po de largeur sont livrées avec quatre portes.

Portes pleines

- Les serrures et les clés sont facultatives et ne sont offertes que dans une finition chrome brossé.
- Offertes dans les couleurs de stratifiés Source, de stratifiés Foundation (avec une garniture droite) et de teintures Flintwood (avec une garniture plate en Flintwood assortie).

Portes vitrées

- Les portes vitrées ne sont pas munies de poignées; chaque porte s'ouvre au moyen d'un verrou tactile, sauf l'armoire murale d'angle avec porte vitrée (RHWCDG).
- Ne peuvent être fermées à clé.
- Le vitrage trempé de 5/32 po (4 mm) peut être transparent (CL) ou givré (FT).
- Le cadre (en aluminium peint) est offert dans les couleurs Foundation et Mica.

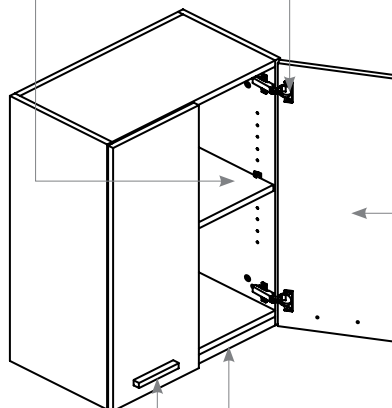

Poignées

- Cinq styles de poignées sont offerts:

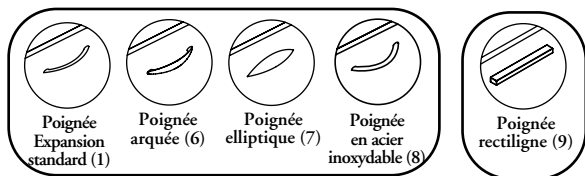

- Interchangeables dans une même catégorie.
- Les trous des poignées sont distants de 128 mm.
- L'espace pour la main varie selon la poignée :
 - Expansion standard (1) = 16 mm
 - Arquée (6) = 20 mm
 - Elliptique (7) = 20 mm
 - Acier inoxydable (8) = 26 mm
 - Rectiligne (9) = 15 mm
- Les poignées rectilignes sont centrées horizontalement sur les portes les autres poignées sont verticales
- Les poignées sont offertes dans les couleurs Foundation, Accent et Mica (à l'exception des poignées en acier inoxydable).

Caissons et diviseurs

- Les armoires de 42 po et 48 po de largeur sont livrées avec un diviseur central.
- Offertes dans les couleurs de stratifiés Source seulement.

composantes des armoires murales (suite)

applications

15 po de hauteur

24 po à 36 po de hauteur

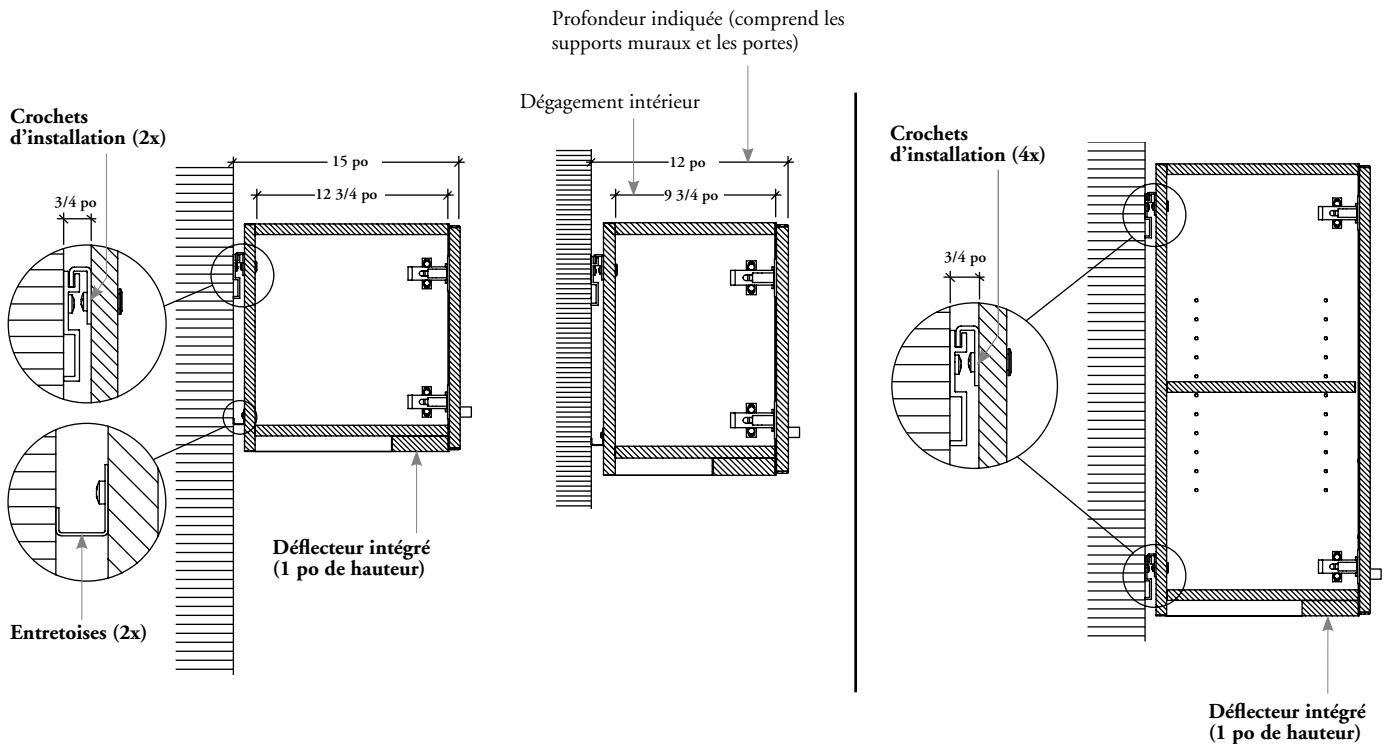

applications sur des cloisons altos (15 po à 36 po de hauteur)

- La largeur de l'armoire doit correspondre à celle du panneau pour cloison Altos.
- Comme les armoires sont accrochées aux montants Altos, elles doivent être installées sur module.
- Les deux types d'installation (sur cloison Altos ou mur de placoplâtre) sont interchangeables.
- Installation **impossible** dans un angle.
- Les ensembles de supports pour armoire murale ne sont pas compris avec les armoires et doivent être commandés séparément.
- Le panneau d'extrémité et le bandeau ne doivent pas être utilisés avec les cloisons Altos.











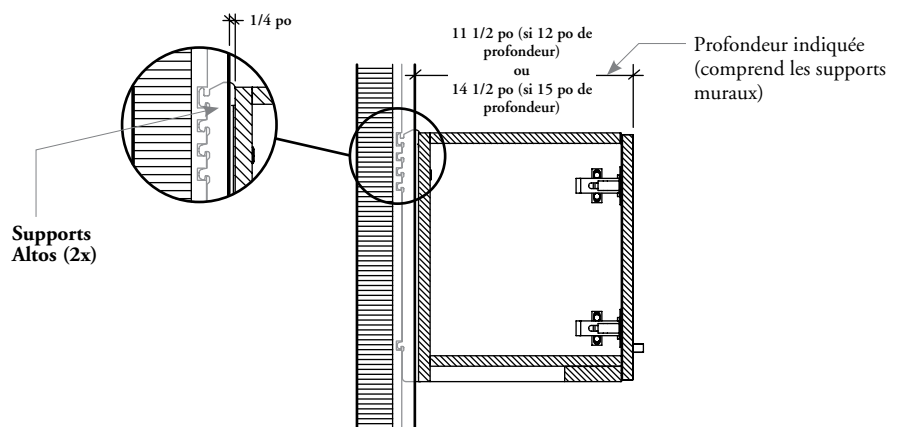









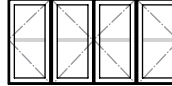









tableau des serrures armoires murales

code de produit	description	largeur d'armoire murale		
		12 po à 21 po	24 po à 42 po	48 po
 RHWS	Configuration des portes	Gauche  ou  Droite		
	Serrures	1	1	2
 RHWS DG	Configuration des portes	Gauche  ou  Droite		
	Serrures	0	0	0
 RHWC	Configuration des portes	s.o.	Gauche  ou  Droite	s.o.
	Serrures	s.o.	1	s.o.
 RHWC DG	Configuration des portes	s.o.	Gauche  ou  Droite	s.o.
	Serrures	s.o.	0	s.o.
 RHWH	Configuration des portes	Gauche  ou  Droite		s.o.
	Serrures	1	1	s.o.
 RHWH DG	Configuration des portes	Gauche  ou  Droite		s.o.
	Serrures	0	0	s.o.
 RHWM	Configuration des portes	s.o.		s.o.
	Serrures	s.o.	1	s.o.
 RHWM DG	Configuration des portes	s.o.		s.o.
	Serrures	s.o.	0	s.o.

 Portes doubles verrouillables
  Porte simple verrouillable
  Ne peut être fermée à clé

tableau des diviseurs armoires murales



⚠ La profondeur intérieure de tous les pigeonniers est 12 3/4 po.

RHWPV (diviseurs verticaux fixes en stratifié)

		Largeur d'armoire		12 po	15 po	18 po	21 po	24 po	27 po	30 po	33 po	36 po
	30 po haut.	Fentes		6	8	8	10	12	12	14	16	18
		Larg.		3 1/16 po	2 7/8 po	3 5/8 po	3 3/8 po	3 3/16 po	3 11/16 po	3 1/2 po	3 5/16 po	3 1/4 po
		Haut.		13 7/16 po	13 7/16 po	13 7/16 po	13 7/16 po	13 7/16 po	13 7/16 po	13 7/16 po	13 7/16 po	13 7/16 po
	36 po haut.	Fentes		9	12	12	15	18	18	21	24	27
		Larg.		3 1/16 po	2 7/8 po	3 5/8 po	3 3/8 po	3 3/16 po	3 11/16 po	3 1/2 po	3 5/16 po	3 1/4 po
		Haut.		10 3/4 po	10 3/4 po	10 3/4 po	10 3/4 po	10 3/4 po	10 3/4 po	10 3/4 po	10 3/4 po	10 3/4 po

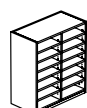

⚠ Les diviseurs en métal pas très clair est supérieure de 3/8 po.

RHWPH ou RHWPM (diviseurs horizontaux réglables en stratifié)

		1 section			2 sections			3 sections		
		12 po	15 po	18 po	21 po	24 po	27 po	30 po	33 po	36 po
30 po haut.	Fentes	7	7	7	14	14	14	21	21	21
	Larg.	10 5/8 po	13 5/8 po	16 5/8 po	9 7/16 po	10 15/16 po	12 7/16 po	9 1/16 po	10 1/16 po	11 1/16 po
36 po haut.	Fentes	9	9	9	18	18	18	27	27	27
	Larg.	10 5/8 po	13 5/8 po	16 5/8 po	9 7/16 po	10 15/16 po	12 7/16 po	9 1/16 po	10 1/16 po	11 1/16 po

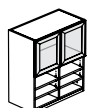
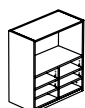
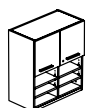

⚠ Les diviseurs en métal s'accomodent de fentes dont la hauteur est supérieure de 1/4 po.

RHWHDH, RHWHOH, RHWHDGH, RHWHDM, RHWHOM ou RHWHDGM (diviseurs horizontaux réglables en stratifié)

		1 section			2 sections			3 sections		
		12 po	15 po	18 po	21 po	24 po	27 po	30 po	33 po	36 po
30 po haut.	Fentes	3	3	3	6	6	6	9	9	9
	Larg.	10 5/8 po	13 5/8 po	16 5/8 po	9 7/16 po	10 15/16 po	12 7/16 po	9 1/16 po	10 1/16 po	11 1/16 po
36 po haut.	Fentes	3	3	3	6	6	6	9	9	9
	Larg.	10 5/8 po	13 5/8 po	16 5/8 po	9 7/16 po	10 15/16 po	12 7/16 po	9 1/16 po	10 1/16 po	11 1/16 po

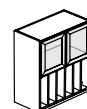
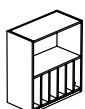

RHWHDV, RHWHOV ou RHWHDGV (diviseurs verticaux fixes en stratifié)

		Largeur d'armoire		12 po	15 po	18 po	21 po	24 po	27 po	30 po	33 po	36 po
	30 po haut.	Fentes		3	4	4	5	6	6	7	8	9
		Larg.		3 1/16 po	2 7/8 po	3 5/8 po	3 3/8 po	3 3/16 po	3 11/16 po	3 1/2 po	3 5/16 po	3 1/4 po
		Haut.		13 po	13 po	13 po	13 po	13 po	13 po	13 po	13 po	13 po
	36 po haut.	Fentes		3	4	4	5	6	6	7	8	9
		Larg.		3 1/16 po	2 7/8 po	3 5/8 po	3 3/8 po	3 3/16 po	3 11/16 po	3 1/2 po	3 5/16 po	3 1/4 po
		Haut.		13 po	13 po	13 po	13 po	13 po	13 po	13 po	13 po	13 po

armoires inférieures

armoires inférieures

RENSEIGNEMENTS PRÉLIMINAIRES SUR LES ARMOIRES INFÉRIEURES	26
COMPOSANTES DES ARMOIRES INFÉRIEURES	28
TABLEAU DES SERRURES DES ARMOIRES INFÉRIEURES	29
TABLEAU DES DIVISEURS DES ARMOIRES INFÉRIEURES.	29

renseignements préliminaires sur les armoires inférieures

- Les dimensions d'armoires inférieures indiquées sont les dimensions réelles des produits finis incluant les portes.
- Toutes les armoires inférieures sont offertes dans une hauteur de 33 po et permettent aux personnes à mobilité réduite d'y accéder latéralement.
- Elles peuvent toutes être fermées à clé, sauf les modèles RHBAS, RHBRC et RHBSW.
- Les armoires inférieures sont fixes.
- On doit les recouvrir d'un dessus de comptoir.
- Elles doivent être vissées au mur pour en assurer la stabilité.
- Certaines armoires inférieures (RHBD, RHBRC, RHBW, RHBCP et RHBASD) **ne peuvent pas** être installées dans un angle.



Ce symbole désigne les produits conçus pour les personnes à mobilité réduite.

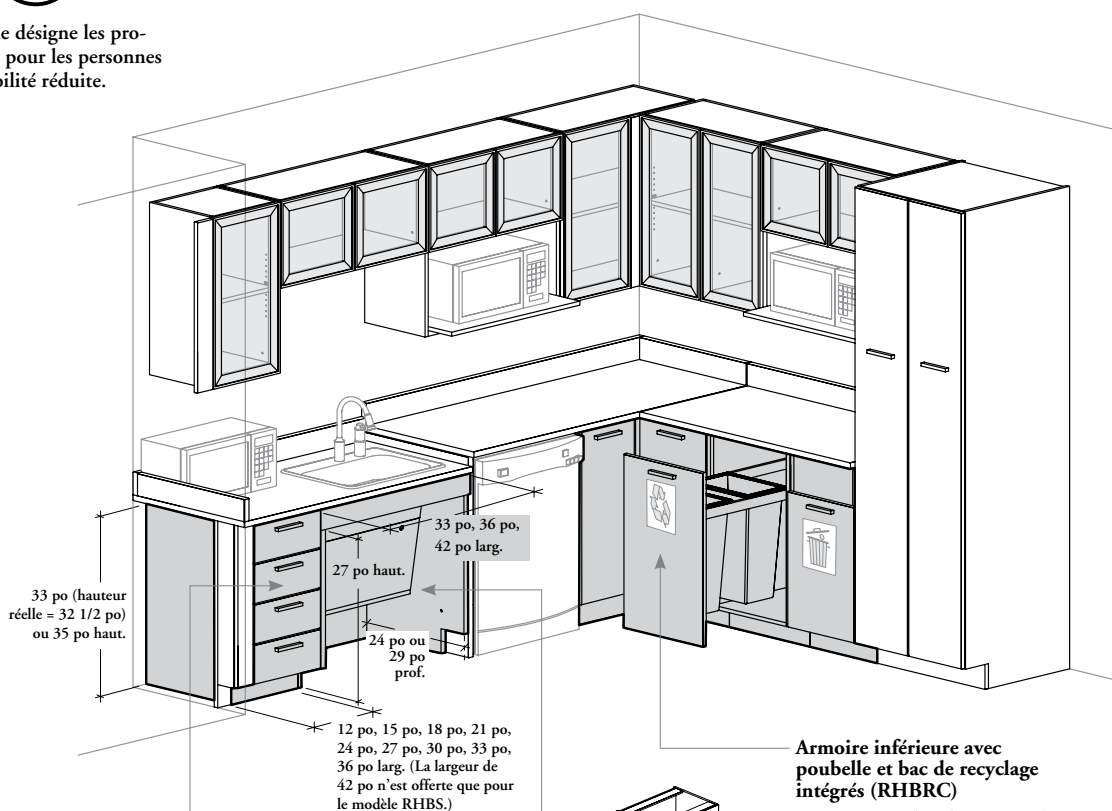

Armoire inférieure avec tiroirs (RHBW)

Aussi offerte avec trois tiroirs.



Armoire pour évier, pour personnes à mobilité réduite (RHBAS)

- Mesure toujours 33 po de hauteur.
- Parfaitement accessible par le devant.
- Aussi offerte avec des portes.
- Ne peut être fermée à clé.
- Livrée avec des charnières à extension complète seulement.
- Requiert un évier conforme ADA (max. 6 po. de haut avec drain situé vers le fond).

Armoire inférieure avec poubelle et bac de recyclage intégrés (RHBRC)

- Livrée avec des glissières et deux bacs gris (35 L chacun).
- Ne peut être fermée à clé.

Armoire pour évier, avec portes (RHBDF)

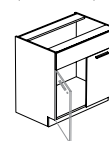

renseignements préliminaires sur les armoires inférieures (suite)

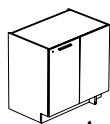

Armoire inférieure d'angle (RHBCD)

Livrée avec des charnières standard seulement.

Aussi offerts :

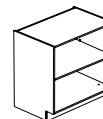

Armoire inférieure standard (RHBS)

Aussi offerte sans porte.

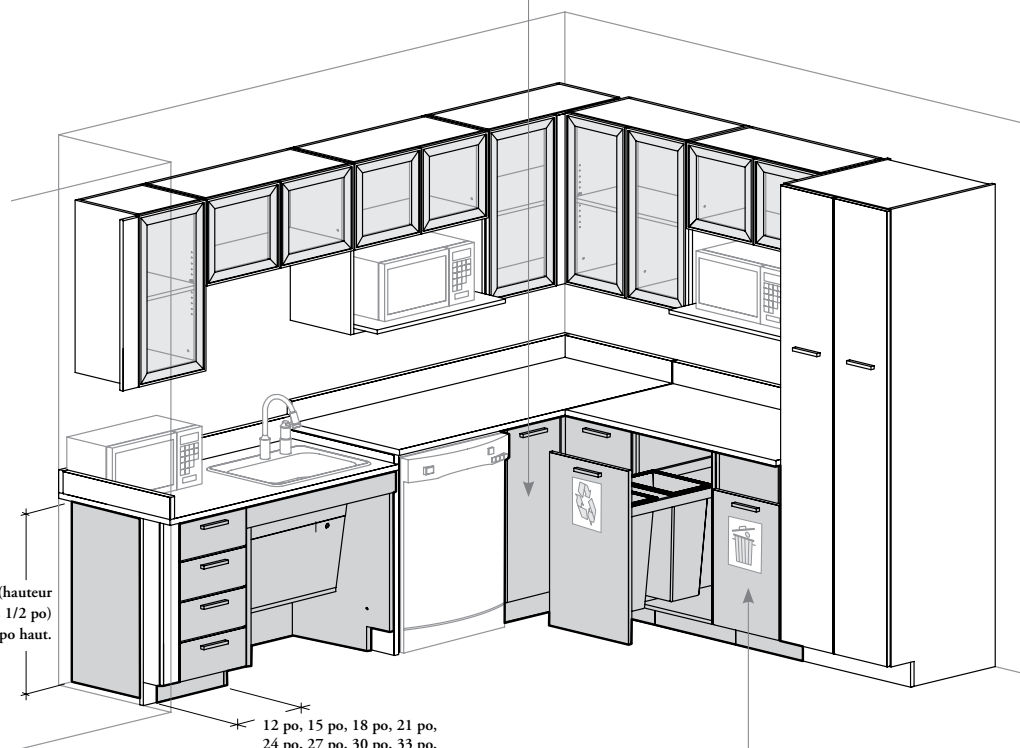

33 po (hauteur réelle = 32 1/2 po) ou 35 po haut.

12 po, 15 po, 18 po, 21 po, 24 po, 27 po, 30 po, 33 po, 36 po larg. (La largeur de 42 po n'est offerte que pour le modèle RHBS.)

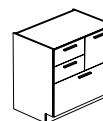

Armoire inférieure combinée (RHBCP)

Les barres de suspension de 15 po s'installent dans le sens de la profondeur dans les tiroirs de classement de 30 po.

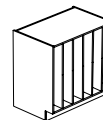

Pigeonnier inférieur (RHBP)

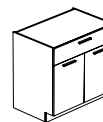

Armoire inférieure avec tiroir(s) et porte(s) (RHBD)

- Les armoires de 12 po à 21 po de largeur sont livrées avec un tiroir et une porte.
- Les armoires de 24 po à 36 po de largeur sont livrées avec un ou deux tiroirs et deux portes.
- Sur les armoires équipées d'un seul tiroir, seul ce dernier peut être fermé à clé. Sur celles qui sont équipées de deux tiroirs, seul le tiroir de droite peut l'être.

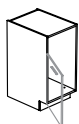

Armoire inférieure pour poubelle et bac de recyclage (RHBSW)

- Livrée avec une porte.
- Les bacs ne sont pas compris.
- Ne peut être fermée à clé.
- Livrée avec des charnières standard seulement.

composantes des armoires inférieures

Poignées

- Cinq styles de poignées sont offerts:

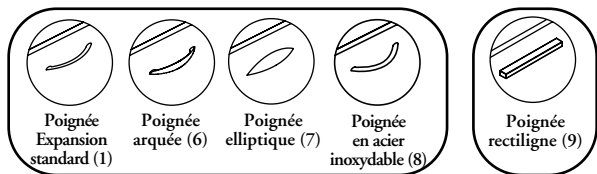

- Interchangeables dans une même catégorie.
- Les trous des poignées sont distants de 128 mm.
- L'espace pour la main varie selon la poignée :
 - Expansion standard (1) = 16 mm
 - Arquée (6) = 20 mm
 - Elliptique (7) = 20 mm
 - Acier inoxydable (8) = 26 mm
 - Rectiligne (9) = 15 mm
- Les poignées rectilignes sont centrées horizontalement sur les portes les autres poignées sont verticales sur les portes et horizontales sur les tiroirs
- Les poignées sont offertes dans les couleurs Foundation, Accent et Mica (à l'exception des poignées en acier inoxydable).

Charnières

- Les charnières standard (S) autorisent une ouverture des portes à 120°.
- Les charnières à extension complète (F) autorisent une ouverture à 170°.

Portes

- Les armoires de 12 po à 21 po de largeur sont livrées avec une porte.
- Les armoires de 24 po à 42 po de largeur sont livrées avec deux portes.
- Les serrures et les clés sont facultatives et ne sont offertes que dans une finition chrome brossé.
- Offertes dans les couleurs de stratifiés Source, de stratifiés Foundation (avec une garniture droite) et de teintures Flintwood (avec une garniture plate en Flintwood assortie).

Caissons et diviseurs

- Les armoires de 42 po de largeur sont livrées avec un diviseur central.
- Offerts dans les couleurs de stratifiés Source seulement.

Tablettes

- 11/16 po d'épaisseur.
- Livrées avec des supports de blocage des tablettes.
- Des tablettes pour armoires (RHASC) peuvent être commandées séparément; indiquer la largeur de l'armoire.
- Les parois intérieures des panneaux latéraux sont munies de trous par intervalles de 1 1/4 po permettant d'ajuster la hauteur des tablettes.
- Les armoires inférieures de 24 po et 29 po de profondeur sont livrées avec une tablette réglable de 24 po seulement.

Pattes de nivellement

- Plage de mise à niveau de 3 po.
- Réglables par l'intérieur des armoires une fois que celles-ci sont installées.

Dos en retrait

- Permet d'accéder aux éléments fonctionnels du mur.
- Non recommandé si le dos est visible d'un corridor.

Tiroirs

- Les tiroirs ont en tout 16 po de profondeur, quelle que soit la profondeur de l'armoire commandée.
- Tous les tiroirs sont équipés de glissières à extension complète.
- Les serrures et les clés sont facultatives et ne sont offertes que dans une finition chrome brossé.
- Les devants de tiroirs sont offerts dans les couleurs de stratifiés Source, de stratifiés Foundation (avec une garniture droite) et de teintures Flintwood (avec une garniture plate en Flintwood assortie).











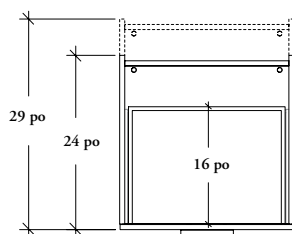
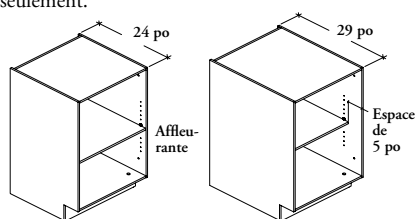
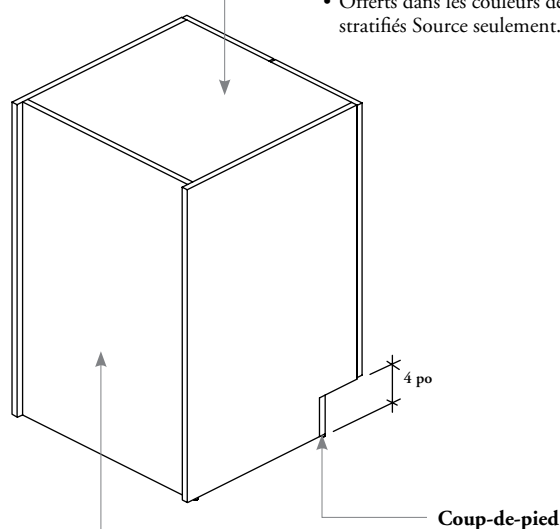
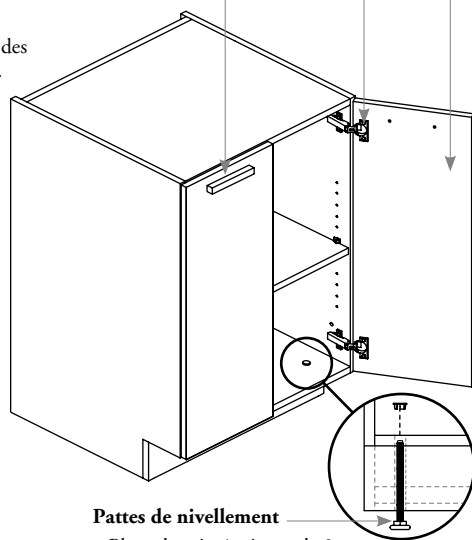



















tableau des serrures des armoires inférieures

❗ La profondeur intérieure de tous les pigeonniers est 21 3/4 po.

code de produit	description	largeur d'armoire inférieure	
		12 po à 21 po	24 po à 42 po
 RHBSD	Configuration des portes	Gauche  ou  Droite	
	Serrures	1	1
 RHBCD	Configuration des portes	s.o.	Gauche  ou  Droite
	Serrures	s.o.	1
 RHBD	Configuration des portes et des tiroirs	Gauche  ou  Droite	 ou 
	Serrures	1	1
 RHBDF	Configuration des portes	s.o.	
	Serrures	s.o.	1
 RHBASD	Configuration des portes	s.o.	
	Serrures	s.o.	0
 RHBSW	Configuration des portes	Gauche  ou  Droite	s.o.
	Serrures	0	s.o.
 RHBW	Configuration des tiroirs	 ou 	 s.o. 
	Serrures	1	1
 RHBCP	Configuration des tiroirs	s.o.	Gauche  ou  Droite
	Serrures	s.o.	1







 Portes doubles verrouillables
  Porte simple verrouillable
  Tiroirs verrouillables
  Ne peut être fermée à clé

tableau des diviseurs des armoires inférieures





RHBPB (diviseurs fixes)

Largeur d'armoire		12 po	15 po	18 po	21 po	24 po	27 po	30 po	33 po	36 po
 33 po haut.	Fentes	6	8	8	10	12	12	14	16	18
	Larg. - Haut.	3 1/16 po 13 po	2 7/8 po 13 po	3 5/8 po 13 po	3 3/8 po 13 po	3 3/16 po 13 po	3 11/16 po 13 po	3 1/2 po 13 po	3 5/16 po 13 po	3 1/4 po 13 po
 35 po haut.	Fentes	6	8	8	10	12	12	14	16	18
	Larg. - Haut.	3 1/16 po 14 1/4 po	2 7/8 po 14 1/4 po	3 5/8 po 14 1/4 po	3 3/8 po 14 1/4 po	3 3/16 po 14 1/4 po	3 11/16 po 14 1/4 po	3 1/2 po 14 1/4 po	3 5/16 po 14 1/4 po	3 1/4 po 14 1/4 po



RHBPP (diviseurs fixes)

Largeur d'armoire		12 po	15 po	18 po	21 po	24 po	27 po	30 po	33 po	36 po
 33 po haut.	Fentes	3	4	4	5	6	6	7	8	9
	Larg. - Haut.	3 1/16 po 26 3/4 po	2 7/8 po 26 3/4 po	3 5/8 po 26 3/4 po	3 3/8 po 26 3/4 po	3 3/16 po 26 3/4 po	3 11/16 po 26 3/4 po	3 1/2 po 26 3/4 po	3 5/16 po 26 3/4 po	3 1/4 po 26 3/4 po
 35 po haut.	Fentes	3	4	4	5	6	6	7	8	9
	Larg. - Haut.	3 1/16 po 29 1/4 po	2 7/8 po 29 1/4 po	3 5/8 po 29 1/4 po	3 3/8 po 29 1/4 po	3 3/16 po 29 1/4 po	3 11/16 po 29 1/4 po	3 1/2 po 29 1/4 po	3 5/16 po 29 1/4 po	3 1/4 po 29 1/4 po

armoires de rangement

armoires de rangement

RENSEIGNEMENTS PRÉLIMINAIRES SUR LES ARMOIRES DE RANGEMENT	32
TABLEAU DES SERRURES DES ARMOIRES DE RANGEMENT	32
COMPOSANTES DES ARMOIRES DE RANGEMENT	33

renseignements préliminaires sur les armoires de rangement

Les armoires de rangement sont offertes en plusieurs largeurs et hauteur qui optimisent les possibilités de configuration. Elles peuvent être utilisées seules ou à côté d'armoires murales ou inférieures de manière à offrir de pratiques espaces de rangement ouverts ou fermés.

- ❗ Les dimensions d'armoires de rangement indiquées sont les dimensions réelles des produits finis.
- Elles doivent être vissées au mur pour en assurer la stabilité.

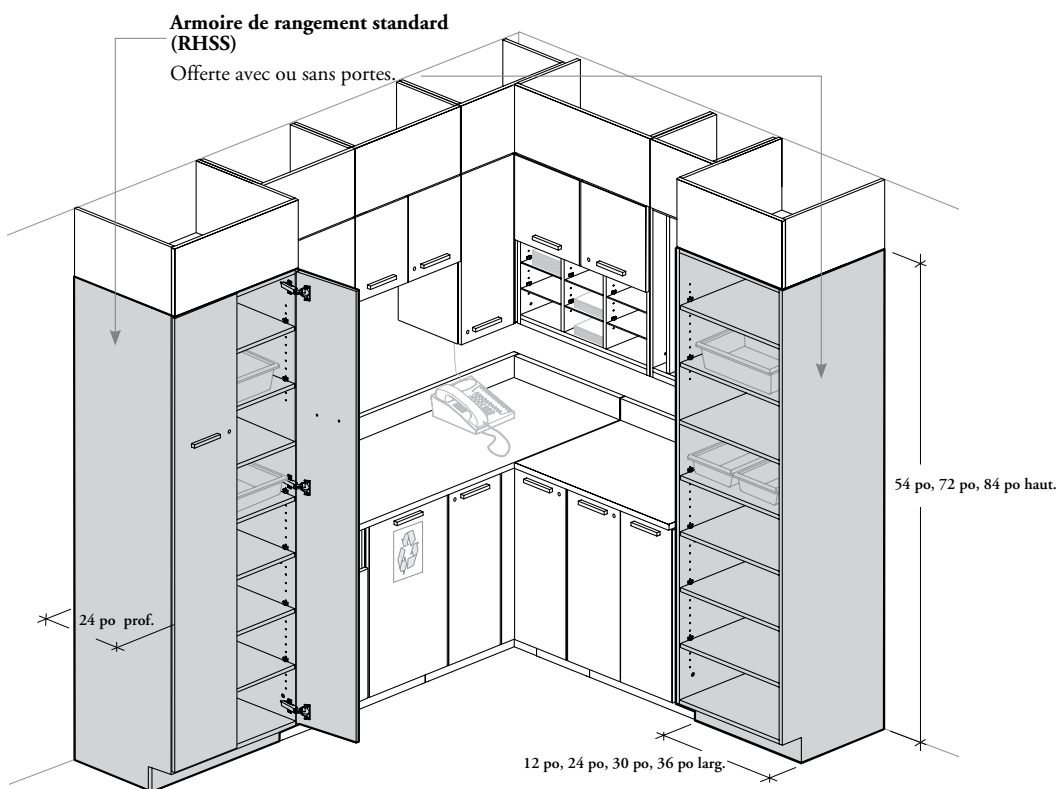

Aussi offerte :

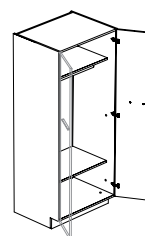

Penderie (RHSWR)
Ne peut être fermée à clé.

tableau des serrures des armoires de rangement

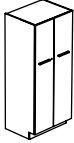
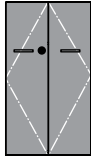
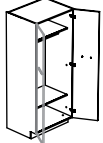
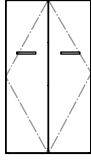
code de produit	description	largeur d'armoire de rangement	
		24 po à 36 po	
 RHSSD	Configuration des portes		
	Serrures		1
 RHSWR	Configuration des portes		
	Serrures		0

 Portes doubles verrouillables

 Ne peut être fermée à clé

composantes des armoires de rangement

Poignées

- Cinq styles de poignées sont offerts :

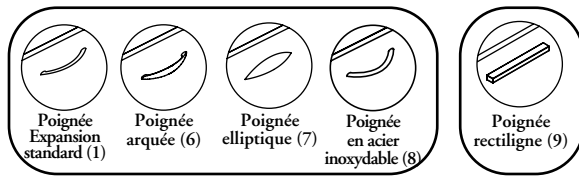

- Interchangeables dans une même catégorie.
- Les trous des poignées sont distants de 128 mm.
- L'espace pour la main varie selon la poignée :
 - Expansion standard (1) = 16 mm
 - Arquée (6) = 20 mm
 - Elliptique (7) = 20 mm
 - Acier inoxydable (8) = 26 mm
 - Rectiligne (9) = 15 mm
- Les poignées rectilignes sont centrées horizontalement sur les portes les autres poignées sont verticales.
- Les poignées sont offertes dans les couleurs Foundation, Accent et Mica (à l'exception des poignées en acier inoxydable).

Charnières

- Les charnières standard (S) autorisent une ouverture des portes à 120°.
- Les charnières à extension complète (F) autorisent une ouverture à 170°.

Portes

- Les armoires de 12 po de largeur sont livrées sans porte.
- Les armoires de 24 po à 36 po de largeur sont livrées avec ou sans portes.
- Les serrures et les clés sont facultatives et ne sont offertes que dans une finition chrome brossé.
- Offertes dans les couleurs de stratifiés Source, de stratifiés Foundation (avec une garniture droite) et de teintures Flintwood (avec une garniture plate en Flintwood assortie).

Caissons

Offerts dans les couleurs de stratifiés Source seulement.

Dos en retrait

- Permet d'accéder aux éléments fonctionnels du mur.
- Non recommandé si le dos est visible d'un corridor.

Tablettes

- Le nombre varie en fonction de la hauteur de l'armoire.
- Les tablettes réglables et fixes ont toujours 24 po de profondeur.
- 11/16 po d'épaisseur.
- Livrées avec des supports de blocage des tablettes.
- Des tablettes pour armoires (RHASC) peuvent être commandées séparément; indiquer la largeur de l'armoire.
- Les parois intérieures des panneaux latéraux sont munies de trous par intervalles de 1 1/4 po permettant d'ajuster la hauteur des tablettes.
- Offertes dans les couleurs de stratifiés Source seulement.

Pattes de nivellement

- Plage de mise à niveau de 3 po.
- Réglables par l'intérieur des armoires une fois que celles-ci sont installées.

Coup-de-pied

A la même apparence que les armoires inférieures adjacentes.

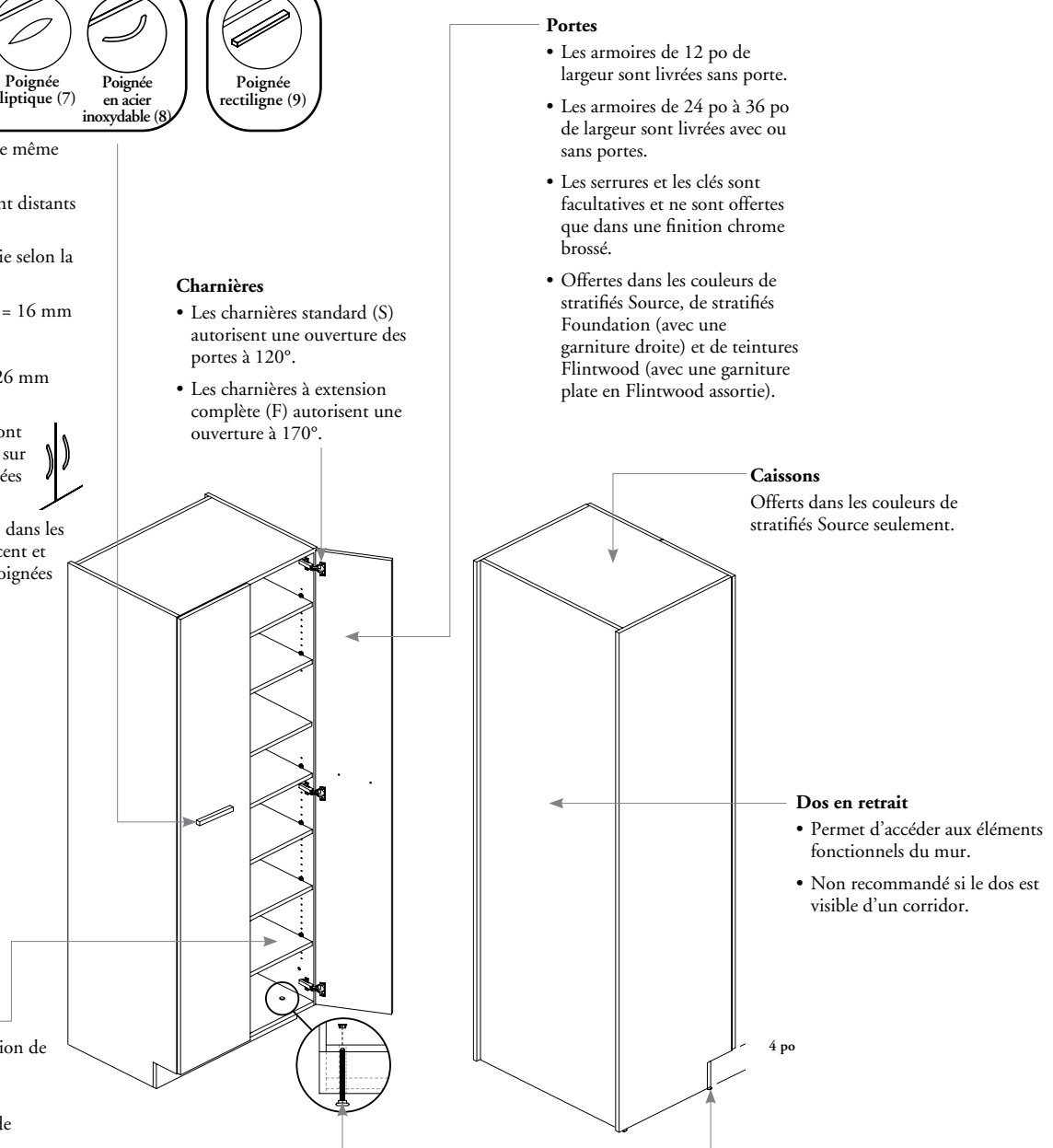

accessoires

accessoires

RENSEIGNEMENTS PRÉLIMINAIRES SUR LES ACCESSOIRES36

renseignements préliminaires sur les accessoires

Les accessoires servent à former un aménagement complet; ils sont faciles à configurer, à commander et à installer. Les jonctions servent à fermer l'espace entre les armoires et le mur, et les bandeaux, entre les armoires et le plafond.

- Les dimensions indiquées sont les dimensions réelles des produits finis.
- Les jonctions et les bandeaux sont dotés de trous qui permettent de les fixer aux armoires.

accessoires pour rangements murales

Jonction latérale pour armoire murale (RHAFS)

- S'aligne sur le devant de porte ou sur le caisson.
- Réversible.
- Doit être coupée sur place de manière à s'ajuster parfaitement au mur.
- Offerte dans les couleurs de stratifiés Source, de stratifiés Foundation et de teintures Flintwood.

Support mural (RHAWS)

- Sert à soutenir une armoire murale.
- Doit être coupé sur place.

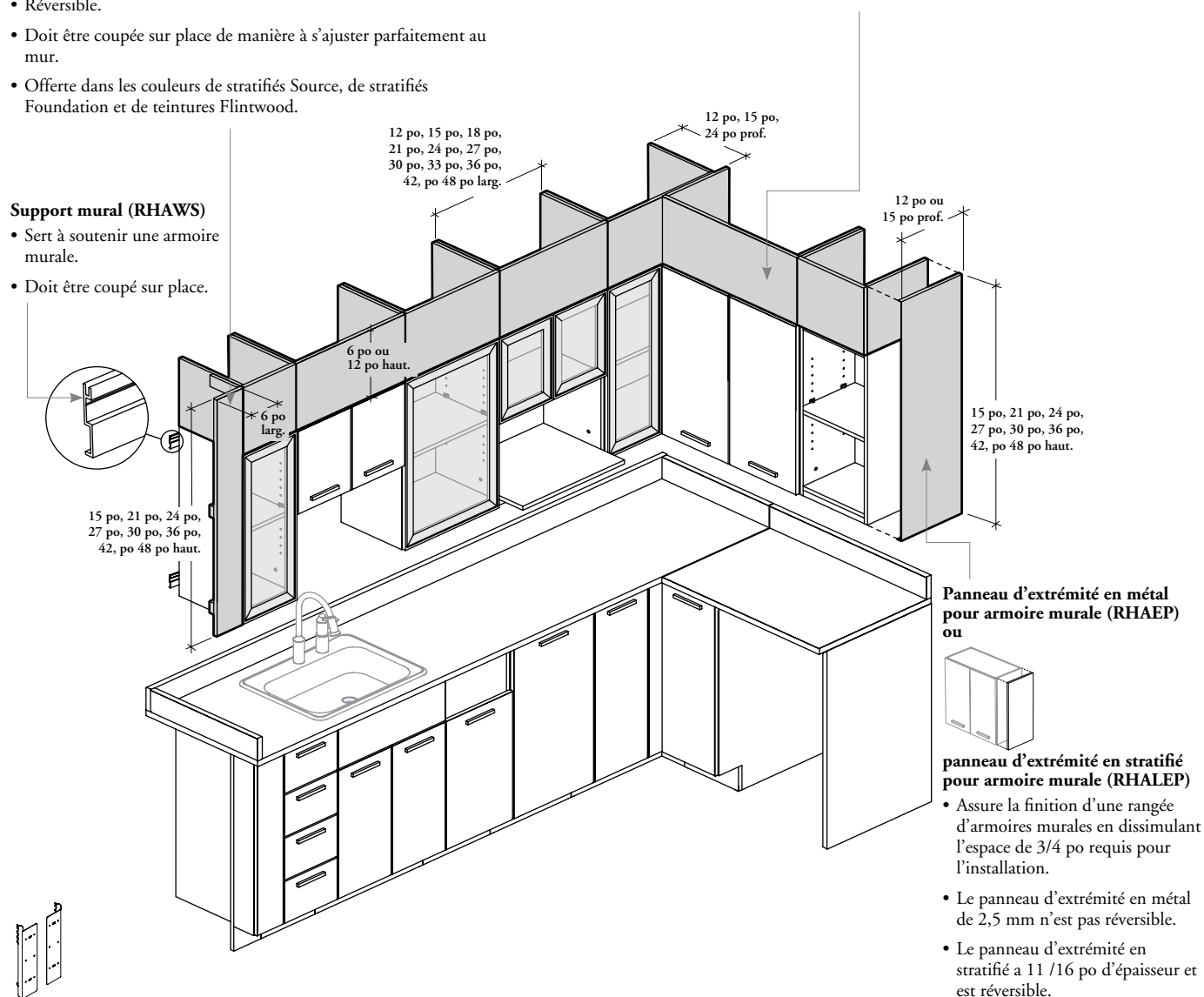

Ensemble de supports Altos pour armoire murale (RHABC)

- Sert à soutenir une armoire murale sur une cloison Altos seulement.
- Offert dans les couleurs Foundation, Accent et Mica.

Bandeau (RHAFT)

- Deux armoires murales ne peuvent pas partager un même bandeau.
- Offert dans les couleurs de stratifiés Source, de stratifiés Foundation et de teintures Flintwood.

Panneau d'extrémité en métal pour armoire murale (RHAEP) ou

panneau d'extrémité en stratifié pour armoire murale (RHALEP)

- Assure la finition d'une rangée d'armoires murales en dissimulant l'espace de 3/4 po requis pour l'installation.
- Le panneau d'extrémité en métal de 2,5 mm n'est pas réversible.
- Le panneau d'extrémité en stratifié a 11/16 po d'épaisseur et est réversible.
- Le panneau en métal est offert dans les couleurs de peinture en poudre Foundation, Mica et Accent; le panneau en stratifié, dans les couleurs de stratifiés Source, de stratifiés Foundation et de teintures Flintwood.

renseignements préliminaires sur les accessoires (suite)

accessoires pour armoires inférieures

Dessus de comptoir (RHACT), dossier (RHABSH) et dossier latéral (RHABSC)

- 1 3/16 po (3 mm) d'épaisseur; garniture sur tous les côtés.
- Offerts en versions standard ou résistant à l'eau.
- Peuvent être coupés le long du mur pour une installation parfaite.
- Le dessus de comptoir en porte-à-faux **ne peut pas** dépasser 36 po. Soutenir à l'aide d'une armoire inférieure, d'un support de dessus de comptoir (RHACTB) ou d'un support d'extrémité (RHAEG) approprié.

- Le dossier latéral s'installe sur le côté d'une surface, dans le sens de la profondeur, et est joint au dossier.

- Offerts dans les couleurs de stratifiés Foundation et de teintures Flintwood.

Remarque : Le Flintwood **ne convient pas** aux surfaces résistant à l'eau. Flintwood Stains.

Support d'extrémité (RHAEG)

- Sert à soutenir l'une des extrémités d'un dessus de comptoir.
- Offert dans les couleurs de stratifiés Source, de stratifiés Foundation et de teintures Flintwood.

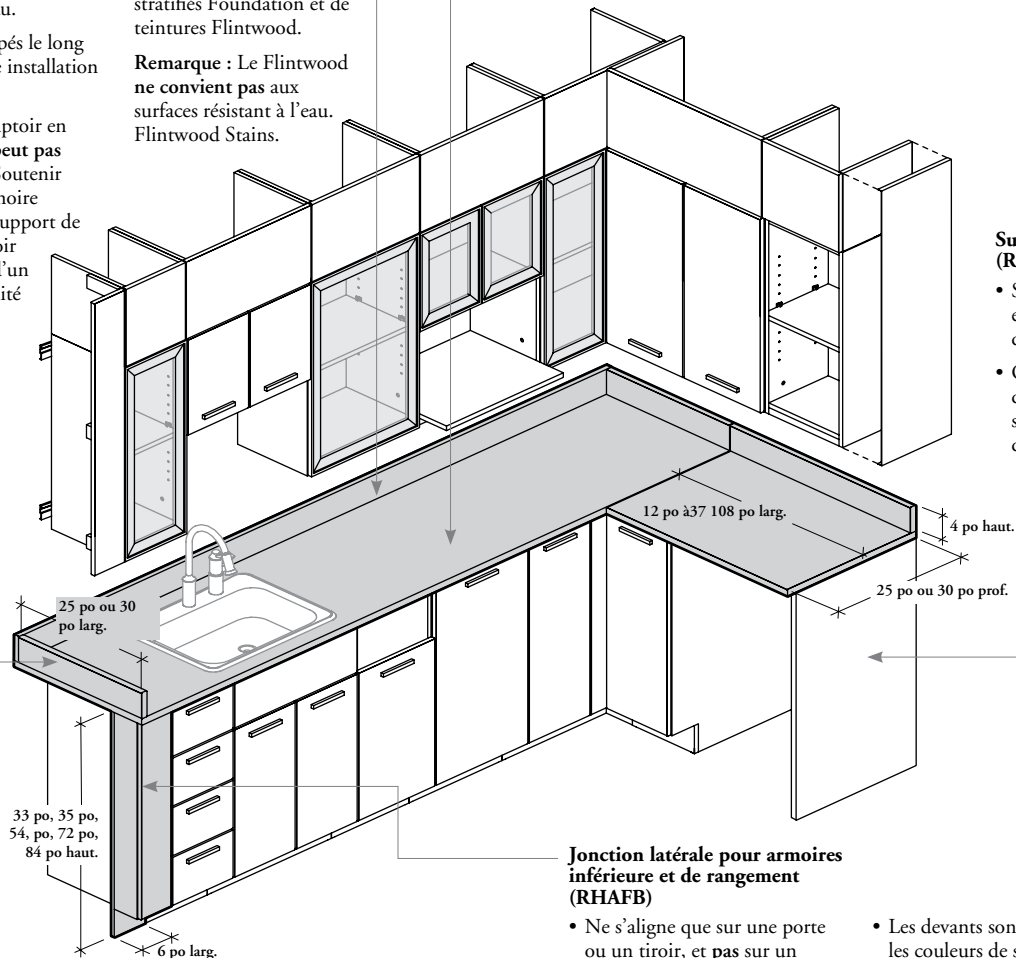

Jonction latérale pour armoires inférieure et de rangement (RHAFB)

- Ne s'aligne que sur une porte ou un tiroir, et **pas** sur un caisson.
- Réversible.
- Doit être coupée sur place de manière à s'ajuster parfaitement au mur.
- **Ne peut pas** être installée dans un angle.
- Les devantes sont offerts dans les couleurs de stratifiés Source, de stratifiés Foundation et de teintures Flintwood.

Aussi offerte :



Support de dessus de comptoir (RHACTB)

- Sert à soutenir tout un dessus de comptoir ou seulement l'une de ses extrémités.
- **Ne peut pas** dépasser de plus de 12 po sous le dessus de comptoir.
- Il incombe à l'installateur de le fixer aux colombages en bois ou en métal.
- Pour les structures en bois, ne pas dépasser 32 po entre les axes centraux; pour les structures en métal, ne pas dépasser 24 po.
- Offert dans les couleurs Foundation, Accent et Mica.

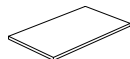
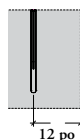

Tablette pour armoire (RHASC)

- Compatible avec toutes les armoires murales, inférieures et de rangement, à l'exception des modèles RHWC, RHWCDDG, RHBCD, RHBDF, RHBAS et RHBSW.
- **Ne convient pas** aux armoires murales de 48 po de largeur.
- 11/16 po d'épaisseur.
- Offerte seulement dans les couleurs de stratifiés Source.



guide des prix

guide des prix

ARMOIRES MURALES	41
ARMOIRES INFÉRIEURES	61
ARMOIRES DE RANGEMENT	77
ACCESSOIRES	81

armoires murales

tableau d'ensemble des armoires murales

R H W S Armoire murale standard

Page 42

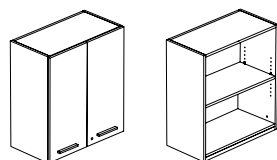

R H W S D G Armoire murale standard avec porte(s) vitrée(s)

Page 46

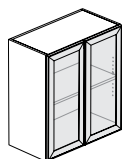

R H W C Armoire murale d'angle

Page 48

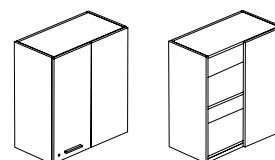

R H W C D G Armoire murale d'angle avec porte vitrée

Page 50

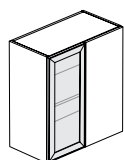

R H W P Pigeonnier mural

Page 52

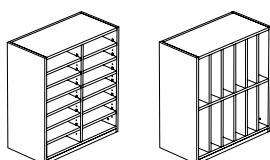

R H W H Armoire murale avec section pigeonnier

Page 54

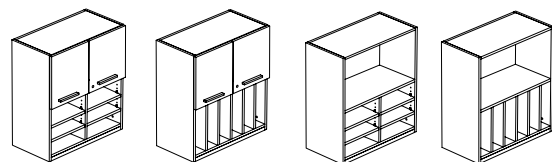

R H W H D G Armoire murale avec section pigeonnier et porte(s) vitrée(s)

Page 56

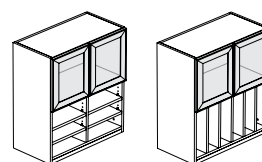

R H W M D Armoire murale avec section micro-ondes

Page 57

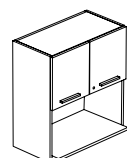

R H W M D G Armoire murale avec section micro-ondes et portes vitrées

Page 58

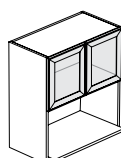

R H W S

Armoire murale standard

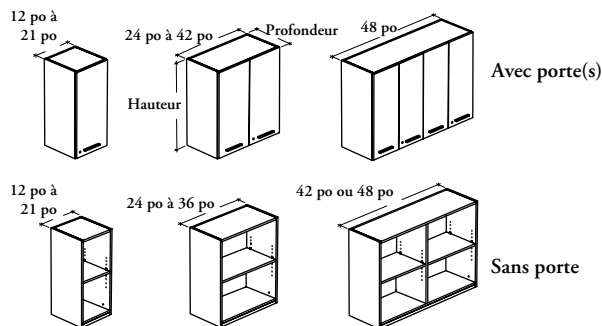

ÉLÉMENTS COMPRIS

Un caisson, poignées (selon les spécifications), serrure et clés (selon les spécifications), quincaillerie de montage et articles suivants :

	Largeur				Tablettes réglables	Hauteur			
	12 po à 21 po	24 po à 36 po	42 po	48 po		15 po	24 po	30 po	36 po
Portes	1	2	2	4	0	1	1	2	
Diviseur	0	0	1	1					

ÉLÉMENTS NON COMPRIS

Supports muraux (RHAWS et RHABC).

REMARQUES

L'option Sens de l'ouverture de la porte n'est offerte que pour les armoires de 12 po à 21 po de largeur.

L'option Finition des garnitures de chants des portes ne s'applique pas aux portes en Flintwood.

L'option Finition des poignées ne s'applique pas aux poignées en acier inoxydable (8).

OPTIONS

Portes	Profondeur	Largeur	Hauteur	Sens de l'ouverture de la porte (le cas échéant)	Finition des portes (le cas échéant)	Finition des garnitures de chant des portes (le cas échéant)	Finition du caisson et des tablettes	Style des charnières (le cas échéant)	Style des poignées (le cas échéant)	Finition des poignées (le cas échéant)	Style des clés (le cas échéant)
D Avec porte(s) O Sans porte	12, 15	12, 15, 18, 21, 24, 27, 30, 33, 36, 42, 48	15, 24, 30, 36	L Gauche R Droite (illustré)	Stratifié Source Stratifié Foundation Flintwood	Couleurs de garnitures	Stratifié Source	S Standard F Extension complète	1 Expansion standard 6 Arquée 7 Elliptique 8 Acier inoxydable 9 Rectiligne	Foundation Accent Mica	R Au hasard K Passe-partout

COMMANDE TYPE

RHWS D	15	18	36	L	XS	ST	LE	S	9	E	R
-------------------------	-----------	-----------	-----------	----------	-----------	-----------	-----------	----------	----------	----------	----------

DIMENSIONS POUCES / MM

P	L	H
12 / 305	12 / 305	15 / 381
12 / 305	12 / 305	24 / 610
12 / 305	12 / 305	30 / 762
12 / 305	12 / 305	36 / 914
12 / 305	15 / 381	15 / 381
12 / 305	15 / 381	24 / 610
12 / 305	15 / 381	30 / 762
12 / 305	15 / 381	36 / 914
12 / 305	18 / 457	15 / 381
12 / 305	18 / 457	24 / 610
12 / 305	18 / 457	30 / 762
12 / 305	18 / 457	36 / 914
12 / 305	21 / 533	15 / 381
12 / 305	21 / 533	24 / 610
12 / 305	21 / 533	30 / 762
12 / 305	21 / 533	36 / 914

PRIX

SANS PORTE (O)

387
449
464
524
394
470
487
554
406
485
524
593
429
513
546
625

AVEC PORTE(S) (D)

Stratifié Source	Stratifié Foundation	Flintwood
505	554	836
640	710	1064
676	749	1123
761	846	1260
527	589	879
660	734	1096
695	771	1158
776	862	1293
578	643	965
683	762	1137
709	789	1177
790	876	1312
651	723	1080
773	858	1286
803	890	1336
892	993	1488

Charnières à extension complète pour les armoires de 12 po à 21 po de largeur :

Charnières à extension complète pour les armoires de 24 po à 42 po de largeur :

Charnières à extension complète pour les armoires de 48 po de largeur :

Poignées en acier inoxydable pour les armoires de 12 po à 21 po de largeur :

Poignées en acier inoxydable pour les armoires de 24 po à 42 po de largeur :

Poignées en acier inoxydable pour les armoires de 48 po de largeur :

Style des clés pour les armoires de 12 po à 42 po de largeur :

Style des clés pour les armoires de 48 po de largeur :

ajouter 26.

ajouter 52.

ajouter 104.

ajouter 26.

ajouter 52.

ajouter 104.

ajouter 45.

ajouter 90.

Suite de la grille de prix à la page suivante.

R H W S

Armoire murale standard
(suite)

DIMENSIONS
POUCES / MM

P	L	H
12 / 305	24 / 610	15 / 381
12 / 305	24 / 610	24 / 610
12 / 305	24 / 610	30 / 762
12 / 305	24 / 610	36 / 914
12 / 305	27 / 686	15 / 381
12 / 305	27 / 686	24 / 610
12 / 305	27 / 686	30 / 762
12 / 305	27 / 686	36 / 914
12 / 305	30 / 762	15 / 381
12 / 305	30 / 762	24 / 610
12 / 305	30 / 762	30 / 762
12 / 305	30 / 762	36 / 914
12 / 305	33 / 838	15 / 381
12 / 305	33 / 838	24 / 610
12 / 305	33 / 838	30 / 762
12 / 305	33 / 838	36 / 914
12 / 305	36 / 914	15 / 381
12 / 305	36 / 914	24 / 610
12 / 305	36 / 914	30 / 762
12 / 305	36 / 914	36 / 914
12 / 305	42 / 1067	30 / 762
12 / 305	42 / 1067	36 / 914
12 / 305	48 / 1219	30 / 762
15 / 381	12 / 305	15 / 381
15 / 381	12 / 305	24 / 610
15 / 381	12 / 305	30 / 762
15 / 381	12 / 305	36 / 914
15 / 381	15 / 381	15 / 381
15 / 381	15 / 381	24 / 610
15 / 381	15 / 381	30 / 762
15 / 381	15 / 381	36 / 914
15 / 381	18 / 457	15 / 381
15 / 381	18 / 457	24 / 610
15 / 381	18 / 457	30 / 762
15 / 381	18 / 457	36 / 914
15 / 381	21 / 533	15 / 381
15 / 381	21 / 533	24 / 610
15 / 381	21 / 533	30 / 762
15 / 381	21 / 533	36 / 914

PRIX (SUITE)

SANS PORTE (O)

440
525
572
651
456
553
593
686
476
590
614
720
487
597
651
756
512
622
675
777
867
987
1139
394
466
501
572
418
505
524
607
429
520
554
640
456
559
578
675

AVEC PORTE(S) (D)

Stratifié Source	Stratifié Foundation	Flintwood
675	747	1121
806	892	1337
836	930	1387
941	1042	1568
696	773	1159
838	928	1393
872	965	1455
989	1095	1643
720	802	1199
871	964	1441
907	1005	1506
1022	1130	1699
732	811	1216
898	995	1498
941	1042	1568
1070	1190	1776
756	838	1256
933	1031	1544
974	1080	1622
1109	1221	1839
1191	1306	1919
1356	1487	2185
1670	1855	2774
527	589	879
661	734	1099
696	773	1159
781	868	1299
572	636	949
681	760	1132
709	789	1177
810	897	1344
593	659	989
715	792	1190
744	822	1240
836	930	1387
675	747	1121
814	900	1353
848	941	1413
941	1042	1568

Charnières à extension complète pour les armoires de 12 po à 21 po de largeur :

Charnières à extension complète pour les armoires de 24 po à 42 po de largeur :

Charnières à extension complète pour les armoires de 48 po de largeur :

Poignées en acier inoxydable pour les armoires de 12 po à 21 po de largeur :

Poignées en acier inoxydable pour les armoires de 24 po à 42 po de largeur :

Poignées en acier inoxydable pour les armoires de 48 po de largeur :

Style des clés pour les armoires de 12 po à 42 po de largeur :

Style des clés pour les armoires de 48 po de largeur :

ajouter 26.

ajouter 52.

ajouter 104.

ajouter 26.

ajouter 52.

ajouter 104.

ajouter 45.

ajouter 90.

Suite de la grille de prix à la page suivante.

R H W S

Armoire murale standard (suite)

DIMENSIONS POUCES / MM

P	L	H
15 / 381	24 / 610	15 / 381
15 / 381	24 / 610	24 / 610
15 / 381	24 / 610	30 / 762
15 / 381	24 / 610	36 / 914
15 / 381	27 / 686	15 / 381
15 / 381	27 / 686	24 / 610
15 / 381	27 / 686	30 / 762
15 / 381	27 / 686	36 / 914
15 / 381	30 / 762	15 / 381
15 / 381	30 / 762	24 / 610
15 / 381	30 / 762	30 / 762
15 / 381	30 / 762	36 / 914
15 / 381	33 / 838	15 / 381
15 / 381	33 / 838	24 / 610
15 / 381	33 / 838	30 / 762
15 / 381	33 / 838	36 / 914
15 / 381	36 / 914	15 / 381
15 / 381	36 / 914	24 / 610
15 / 381	36 / 914	30 / 762
15 / 381	36 / 914	36 / 914
15 / 381	42 / 1067	30 / 762
15 / 381	42 / 1067	36 / 914
15 / 381	48 / 1219	30 / 762

PRIX (SUITE)

SANS PORTE (O)

464
565
614
709
487
593
640
744
501
629
661
777
524
646
696
811
532
666
720
848
934
1092
1226

AVEC PORTE(S) (D)

Stratifié Source	Stratifié Foundation	Flintwood
696	773	1159
843	938	1406
882	983	1469
989	1095	1643
720	802	1199
880	977	1459
920	1021	1527
1036	1151	1723
744	822	1240
908	1013	1514
950	1060	1585
1079	1199	1798
764	849	1278
942	1043	1568
989	1095	1643
1124	1252	1876
790	876	1312
973	1079	1621
1022	1130	1699
1172	1300	1952
1257	1377	2016
1459	1604	2340
1757	1960	2931

Charnières à extension complète pour les armoires de 12 po à 21 po de largeur :

Charnières à extension complète pour les armoires de 24 po à 42 po de largeur :

Charnières à extension complète pour les armoires de 48 po de largeur :

Poignées en acier inoxydable pour les armoires de 12 po à 21 po de largeur :

Poignées en acier inoxydable pour les armoires de 24 po à 42 po de largeur :

Poignées en acier inoxydable pour les armoires de 48 po de largeur :

Style des clés pour les armoires de 12 po à 42 po de largeur :

Style des clés pour les armoires de 48 po de largeur :

ajouter 22.

ajouter 44.

ajouter 88.

ajouter 22.

ajouter 44.

ajouter 88.

ajouter 39.

ajouter 78.

R H W S D G

Armoire murale standard avec porte(s) vitrée(s)

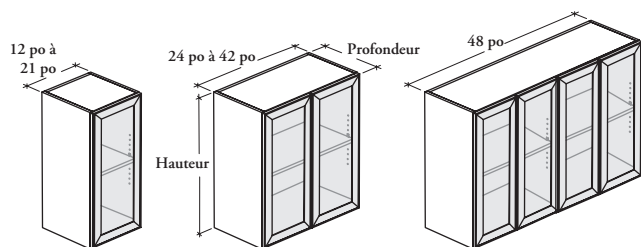

ÉLÉMENTS COMPRIS

Un caisson, quincaillerie de montage et articles suivants :

	Largeur					Hauteur			
	12 po à 21 po	24 po à 36 po	42 po	48 po		15 po	24 po	30 po	36 po
Portes	1	2	2	4	Tablettes réglables	0	1	1	2
Diviseur	0	0	1	1					

ÉLÉMENTS NON COMPRIS

Supports muraux (RHAWS et RHABC).

REMARQUES

L'option Sens de l'ouverture de la porte n'est offerte que pour les armoires de 12 po à 21 po de largeur.

OPTIONS

Profondeur	Largeur	Hauteur	Sens de l'ouverture de la porte (le cas échéant)	Finition du caisson et des tablettes	Finition du vitrage	Finition du cadre
12, 15	12, 15, 18, 21, 24, 27, 30, 33, 36, 42, 48	15, 24, 30, 36	L Gauche R Droite	Stratifié Source	CL Transparente FT Givrée	Foundation Mica

COMMANDE TYPE

RHWS DG 15	12	36	L	XM	CL	N
-------------------	-----------	-----------	----------	-----------	-----------	----------

DIMENSIONS POUCES / MM

P	L	H
12 / 305	12 / 305	15 / 381
12 / 305	12 / 305	24 / 610
12 / 305	12 / 305	30 / 762
12 / 305	12 / 305	36 / 914
12 / 305	15 / 381	15 / 381
12 / 305	15 / 381	24 / 610
12 / 305	15 / 381	30 / 762
12 / 305	15 / 381	36 / 914
12 / 305	18 / 457	15 / 381
12 / 305	18 / 457	24 / 610
12 / 305	18 / 457	30 / 762
12 / 305	18 / 457	36 / 914
12 / 305	21 / 533	15 / 381
12 / 305	21 / 533	24 / 610
12 / 305	21 / 533	30 / 762
12 / 305	21 / 533	36 / 914
12 / 305	24 / 610	15 / 381
12 / 305	24 / 610	24 / 610
12 / 305	24 / 610	30 / 762
12 / 305	24 / 610	36 / 914

PRIX

Transparent		Givré	P			L			H			Transparent		Givré
964	1038	1087	12 / 305	27 / 686	15 / 381	12 / 305	27 / 686	24 / 610	12 / 305	27 / 686	30 / 762	1611	1862	
1070	1162	1197	12 / 305	27 / 686	24 / 610	12 / 305	27 / 686	30 / 762	12 / 305	27 / 686	36 / 914	1740	1994	
1167	1293	1293	12 / 305	27 / 686	30 / 762	12 / 305	27 / 686	36 / 914	12 / 305	27 / 686	36 / 914	1808	2072	
977	1070	1105	12 / 305	30 / 762	15 / 381	12 / 305	30 / 762	15 / 381	12 / 305	30 / 762	15 / 381	1998	2278	
1070	1197	1197	12 / 305	30 / 762	24 / 610	12 / 305	30 / 762	24 / 610	12 / 305	30 / 762	24 / 610	1638	1887	
1102	1240	1240	12 / 305	30 / 762	30 / 762	12 / 305	30 / 762	30 / 762	12 / 305	30 / 762	30 / 762	1782	2042	
1226	1383	1383	12 / 305	30 / 762	36 / 914	12 / 305	30 / 762	36 / 914	12 / 305	30 / 762	36 / 914	1839	2116	
995	1122	1122	12 / 305	33 / 838	15 / 381	12 / 305	33 / 838	15 / 381	12 / 305	33 / 838	15 / 381	2056	2369	
1089	1223	1223	12 / 305	33 / 838	24 / 610	12 / 305	33 / 838	24 / 610	12 / 305	33 / 838	24 / 610	1653	1902	
1151	1295	1295	12 / 305	33 / 838	30 / 762	12 / 305	33 / 838	30 / 762	12 / 305	33 / 838	30 / 762	1800	2067	
1288	1474	1474	12 / 305	33 / 838	36 / 914	12 / 305	33 / 838	36 / 914	12 / 305	33 / 838	36 / 914	1886	2172	
1028	1152	1152	12 / 305	36 / 914	15 / 381	12 / 305	36 / 914	15 / 381	12 / 305	36 / 914	15 / 381	2117	2460	
1128	1268	1268	12 / 305	36 / 914	24 / 610	12 / 305	36 / 914	24 / 610	12 / 305	36 / 914	24 / 610	1682	1933	
1184	1339	1339	12 / 305	36 / 914	30 / 762	12 / 305	36 / 914	30 / 762	12 / 305	36 / 914	30 / 762	1834	2108	
1343	1563	1563	12 / 305	36 / 914	36 / 914	12 / 305	36 / 914	36 / 914	12 / 305	36 / 914	36 / 914	1923	2213	
1594	1844	1844	12 / 305	42 / 1067	30 / 762	12 / 305	42 / 1067	30 / 762	12 / 305	42 / 1067	30 / 762	2166	2540	
1704	1948	1948	12 / 305	42 / 1067	36 / 914	12 / 305	42 / 1067	36 / 914	12 / 305	42 / 1067	36 / 914	2094	2405	
1774	2031	2031	12 / 305	42 / 1067	36 / 914	12 / 305	42 / 1067	36 / 914	12 / 305	42 / 1067	36 / 914	2373	2812	
1933	2184	2184	12 / 305	48 / 1219	30 / 762	12 / 305	48 / 1219	30 / 762	12 / 305	48 / 1219	30 / 762	3364	3854	

Suite de la grille de prix à la page suivante.

R H W S D G

Armoire murale standard avec porte(s) vitrée(s) (suite)

DIMENSIONS

POUCES / MM

P	L	H
15 / 381	12 / 305	15 / 381
15 / 381	12 / 305	24 / 610
15 / 381	12 / 305	30 / 762
15 / 381	12 / 305	36 / 914
15 / 381	15 / 381	15 / 381
15 / 381	15 / 381	24 / 610
15 / 381	15 / 381	30 / 762
15 / 381	15 / 381	36 / 914
15 / 381	18 / 457	15 / 381
15 / 381	18 / 457	24 / 610
15 / 381	18 / 457	30 / 762
15 / 381	18 / 457	36 / 914
15 / 381	21 / 533	15 / 381
15 / 381	21 / 533	24 / 610
15 / 381	21 / 533	30 / 762
15 / 381	21 / 533	36 / 914
15 / 381	24 / 610	15 / 381
15 / 381	24 / 610	24 / 610
15 / 381	24 / 610	30 / 762
15 / 381	24 / 610	36 / 914

PRIX

Transparent	Givré	P	L	H	Transparent	Givré
971	1096	15 / 381	27 / 686	15 / 381	1643	1894
1057	1177	15 / 381	27 / 686	24 / 610	1778	2031
1109	1237	15 / 381	27 / 686	30 / 762	1857	2122
1213	1341	15 / 381	27 / 686	36 / 914	2052	2329
1000	1128	15 / 381	30 / 762	15 / 381	1663	1915
1105	1234	15 / 381	30 / 762	24 / 610	1824	2081
1138	1279	15 / 381	30 / 762	30 / 762	1886	2158
1278	1430	15 / 381	30 / 762	36 / 914	2116	2426
1020	1141	15 / 381	33 / 838	15 / 381	1690	1941
1126	1259	15 / 381	33 / 838	24 / 610	1851	2117
1182	1329	15 / 381	33 / 838	30 / 762	1931	2213
1337	1525	15 / 381	33 / 838	36 / 914	2173	2516
1056	1177	15 / 381	36 / 914	15 / 381	1706	1955
1173	1318	15 / 381	36 / 914	24 / 610	1882	2152
1216	1370	15 / 381	36 / 914	30 / 762	1970	2261
1397	1612	15 / 381	36 / 914	36 / 914	2235	2611
1617	1868	15 / 381	42 / 1067	30 / 762	2156	2466
1740	1986	15 / 381	42 / 1067	36 / 914	2479	2913
1817	2074					
1994	2242	15 / 381	48 / 1219	30 / 762	3448	3941

R H W C

Armoire murale d'angle

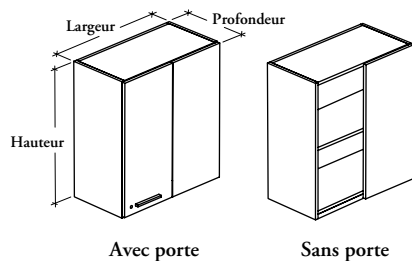

ÉLÉMENTS COMPRIS

Un caisson, un panneau fixe, une porte (sur commande), poignée (selon les spécifications), serrure et clés (selon les spécifications), quincaillerie de montage et tablettes réglables comme indiqué ci-dessous :

	Hauteur		
	24 po	30 po	36 po
Tablettes réglables	1	1	2

Tablettes réglables

ÉLÉMENTS NON COMPRIS

Supports muraux (RHAW5 et RHABC).

REMARQUES

L'option Finition des garnitures de chants de la porte et du panneau fixe ne s'applique pas aux portes et aux panneaux fixes en Flintwood.

L'option Finition de la poignée ne s'applique pas aux poignées en acier inoxydable (8).

OPTIONS

Porte	Profondeur	Largeur	Hauteur	Emplacement du panneau fixe	Finition de la porte et du panneau fixe	Finition des garnitures de chants de la porte et du pan. fixe	Finition du caisson et des tablettes	Style de la poignée (le cas échéant)	Finition de la poignée (le cas échéant)	Style des clés (le cas échéant)
D Avec porte	12, 15	24, 27, 30, 33, 36	24, 30, 36	L Gauche	Stratifié Source	Couleurs de garnitures	Stratifié Source	1 Expansion standard	Foundation	R Au hasard
O Sans porte				R Droite (illustré)	Stratifié Foundation Flintwood			6 Arquée 7 Elliptique 8 Acier inoxydable 9 Rectiligne	Mica	K Passe-partout

COMMANDE TYPE

RHWC D	15	36	30	R	XS	ST	LE	1	E	K
-------------------------	-----------	-----------	-----------	----------	-----------	-----------	-----------	----------	----------	----------

DIMENSIONS POUCES / MM

P	L	H
12 / 305	24 / 610	24 / 610
12 / 305	24 / 610	30 / 762
12 / 305	24 / 610	36 / 914
12 / 305	27 / 686	24 / 610
12 / 305	27 / 686	30 / 762
12 / 305	27 / 686	36 / 914
12 / 305	30 / 762	24 / 610
12 / 305	30 / 762	30 / 762
12 / 305	30 / 762	36 / 914
12 / 305	33 / 838	24 / 610
12 / 305	33 / 838	30 / 762
12 / 305	33 / 838	36 / 914
12 / 305	36 / 914	24 / 610
12 / 305	36 / 914	30 / 762
12 / 305	36 / 914	36 / 914

PRIX

SANS PORTE (O)		
Stratifié Source	Stratifié Foundation	Flintwood
719	771	1159
763	811	1216
862	919	1376
766	819	1232
803	850	1283
897	955	1433
803	860	1286
822	879	1317
935	993	1489
811	869	1300
862	920	1377
971	1036	1550
835	892	1339
887	942	1415
1007	1072	1605

DIMENSIONS POUCES / MM

P	L	H
5 / 381	24 / 610	24 / 610
5 / 381	24 / 610	30 / 762
5 / 381	24 / 610	36 / 914
5 / 381	27 / 686	24 / 610
5 / 381	27 / 686	30 / 762
5 / 381	27 / 686	36 / 914
5 / 381	30 / 762	24 / 610
5 / 381	30 / 762	30 / 762
5 / 381	30 / 762	36 / 914
5 / 381	33 / 838	24 / 610
5 / 381	33 / 838	30 / 762
5 / 381	33 / 838	36 / 914
5 / 381	36 / 914	24 / 610
5 / 381	36 / 914	30 / 762
5 / 381	36 / 914	36 / 914

PRIX

Stratifié Source	Stratifié Foundation	Flintwood
763	815	1221
811	867	1299
909	969	1456
790	847	1267
838	891	1337
956	1022	1534
841	899	1349
875	933	1394
994	1064	1594
864	925	1385
909	969	1456
1031	1105	1648
882	944	1415
935	994	1491
1079	1152	1725

Poignées en acier inoxydable : ajouter 26.

Style des clés : ajouter 45.

Suite de la grille de prix à la page suivante.

R H W C
Armoire murale d'angle
(suite)

DIMENSIONS POUCES / MM			DIMENSIONS POUCES / MM			DIMENSIONS POUCES / MM			DIMENSIONS POUCES / MM		
			PRIX						PRIX		
AVEC PORTE (D)											
P	L	H	Stratifié Source	Stratifié Foundation	Flintwood	P	L	H	Stratifié Source	Stratifié Foundation	Flintwood
12 / 305	24 / 610	24 / 610	879	965	1412	5 / 381	24 / 610	24 / 610	918	1009	1477
12 / 305	24 / 610	30 / 762	897	995	1492	5 / 381	24 / 610	30 / 762	948	1052	1578
12 / 305	24 / 610	36 / 914	1007	1116	1677	5 / 381	24 / 610	36 / 914	1057	1170	1757
12 / 305	27 / 686	24 / 610	909	999	1464	5 / 381	27 / 686	24 / 610	952	1050	1534
12 / 305	27 / 686	30 / 762	935	1038	1557	5 / 381	27 / 686	30 / 762	986	1086	1638
12 / 305	27 / 686	36 / 914	1057	1170	1757	5 / 381	27 / 686	36 / 914	1109	1221	1839
12 / 305	30 / 762	24 / 610	942	1037	1515	5 / 381	30 / 762	24 / 610	983	1085	1586
12 / 305	30 / 762	30 / 762	971	1078	1612	5 / 381	30 / 762	30 / 762	1021	1128	1692
12 / 305	30 / 762	36 / 914	1087	1211	1817	5 / 381	30 / 762	36 / 914	1155	1282	1915
12 / 305	33 / 838	24 / 610	970	1070	1568	5 / 381	33 / 838	24 / 610	1015	1116	1639
12 / 305	33 / 838	30 / 762	1007	1116	1677	5 / 381	33 / 838	30 / 762	1057	1170	1757
12 / 305	33 / 838	36 / 914	1141	1263	1902	5 / 381	33 / 838	36 / 914	1201	1335	1999
12 / 305	36 / 914	24 / 610	1005	1105	1617	5 / 381	36 / 914	24 / 610	1044	1152	1691
12 / 305	36 / 914	30 / 762	1042	1159	1737	5 / 381	36 / 914	30 / 762	1087	1211	1817
12 / 305	36 / 914	36 / 914	1176	1303	1956	5 / 381	36 / 914	36 / 914	1250	1384	2081

Poignées en acier inoxydable : ajouter 26.
 Style des clés : ajouter 45.

R H W C D G

Armoire murale d'angle avec porte vitrée

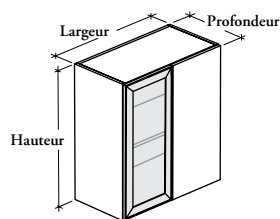

ÉLÉMENTS COMPRIS

Un caisson, un panneau fixe, une porte, quincaillerie de montage et tablettes réglables comme indiqué ci-dessous :

Hauteur		
24 po	30 po	36 po
1	1	2

Tablettes réglables

ÉLÉMENTS NON COMPRIS

Supports muraux (RHAWS et RHABC).

REMARQUES

Ce produit n'a ni poignée ni verrou tactile. Le déflecteur en retrait permet d'ouvrir la porte.

L'option Finition des garnitures de chants du panneau fixe ne s'applique pas aux panneaux fixes en Flintwood.

OPTIONS

Profondeur	Largeur	Hauteur	Emplacement du panneau fixe	Finition du panneau fixe	Finition des garnitures de chants du panneau fixe	Finition du caisson et des tablettes	Finition du vitrage	Finition du cadre
12, 15	24, 27, 30, 33, 36	24, 30, 36	L Gauche R Droite (illustré)	Stratifié Source Stratifié Foundation Flintwood	Couleurs de garnitures	Stratifié Source	CL Transparente FT Givrée	Foundation Mica

COMMANDE TYPE

RHWCDG 15	36	36	R	RV	SS	RV	FT	E
--------------	----	----	---	----	----	----	----	---

DIMENSIONS POUCES / MM

P	L	H
12 / 305	24 / 610	24 / 610
12 / 305	24 / 610	30 / 762
12 / 305	24 / 610	36 / 914
12 / 305	27 / 686	24 / 610
12 / 305	27 / 686	30 / 762
12 / 305	27 / 686	36 / 914
12 / 305	30 / 762	24 / 610
12 / 305	30 / 762	30 / 762
12 / 305	30 / 762	36 / 914
12 / 305	33 / 838	24 / 610
12 / 305	33 / 838	30 / 762
12 / 305	33 / 838	36 / 914
12 / 305	36 / 914	24 / 610
12 / 305	36 / 914	30 / 762
12 / 305	36 / 914	36 / 914

PRIX

TRANSPARENT (CL)

Stratifié Source	Stratifié Foundation	Flintwood
1310	1363	1743
1369	1419	1828
1507	1565	2029
1360	1414	1824
1415	1464	1898
1557	1616	2098
1400	1457	1885
1441	1498	1938
1607	1666	2172
1414	1470	1902
1485	1542	2006
1656	1721	2241
1440	1500	1945
1515	1574	2051
1706	1774	2314

GIVRÉ (FT)

Stratifié Source	Stratifié Foundation	Flintwood
1433	1486	1866
1498	1548	1957
1633	1691	2155
1486	1540	1950
1547	1596	2030
1699	1758	2240
1529	1586	2014
1578	1635	2075
1766	1825	2331
1546	1602	2034
1628	1685	2149
1830	1895	2415
1575	1635	2080
1663	1722	2199
1893	1961	2501

Suite de la grille de prix à la page suivante.

R H W C D G

Armoire murale d'angle avec porte vitrée (suite)

**DIMENSIONS
POUCES / MM**

P	L	H
15 / 381	24 / 610	24 / 610
15 / 381	24 / 610	30 / 762
15 / 381	24 / 610	36 / 914
15 / 381	27 / 686	24 / 610
15 / 381	27 / 686	30 / 762
15 / 381	27 / 686	36 / 914
15 / 381	30 / 762	24 / 610
15 / 381	30 / 762	30 / 762
15 / 381	30 / 762	36 / 914
15 / 381	33 / 838	24 / 610
15 / 381	33 / 838	30 / 762
15 / 381	33 / 838	36 / 914
15 / 381	36 / 914	24 / 610
15 / 381	36 / 914	30 / 762
15 / 381	36 / 914	36 / 914

PRIX

TRANSPARENT (CL)			GIVRÉ (FT)		
Stratifié Source	Stratifié Foundation	Flintwood	Stratifié Source	Stratifié Foundation	Flintwood
1351	1404	1812	1474	1527	1935
1419	1473	1912	1545	1599	2038
1558	1616	2108	1683	1741	2233
1383	1438	1861	1508	1563	1986
1453	1505	1955	1585	1637	2087
1617	1682	2198	1759	1824	2340
1438	1500	1948	1567	1629	2077
1491	1550	2016	1628	1687	2153
1670	1738	2272	1829	1897	2431
1465	1528	1989	1598	1661	2122
1536	1594	2083	1679	1737	2226
1717	1791	2340	1891	1965	2514
1488	1550	2021	1621	1683	2154
1565	1625	2126	1711	1771	2272
1778	1851	2430	1965	2038	2617

R H W P

Pigeonnier mural

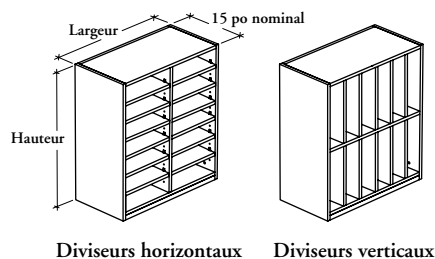

Diviseurs horizontaux

Diviseurs verticaux

Cette armoire permet d'accéder facilement au courrier ou aux formulaires.

ÉLÉMENTS COMPRIS

Un caisson, diviseurs (selon les spécifications) et quincaillerie de montage.

ÉLÉMENTS NON COMPRIS

Supports muraux (RHAWS et RHABC).

REMARQUES

Les diviseurs horizontaux en métal sont de la même couleur que les caissons.

OPTIONS

Sens des diviseurs	Profondeur	Largeur	Hauteur	Finition du caisson
H Horizontaux en stratifié V Verticaux en stratifié M Horizontaux en métal	15	12, 15, 18, 21, 24, 27, 30, 33, 36	30, 36	Stratifié Source

COMMANDE TYPE

RHWP H	15	24	36	LE
--------	----	----	----	----

DIMENSIONS POUCES / MM

P	L	H
15 / 381	12 / 305	30 / 762
15 / 381	12 / 305	36 / 914
15 / 381	15 / 381	30 / 762
15 / 381	15 / 381	36 / 914
15 / 381	18 / 457	30 / 762
15 / 381	18 / 457	36 / 914
15 / 381	21 / 533	30 / 762
15 / 381	21 / 533	36 / 914
15 / 381	24 / 610	30 / 762
15 / 381	24 / 610	36 / 914

PRIX

HORIZONTALS EN STRATIFIÉ (H)	VERTICAUX EN STRATIFIÉ (V)	HORIZONTALS EN MÉTAL (M)
661	651	719
744	744	820
709	749	831
803	858	949
756	777	863
858	892	989
907	858	949
950	995	1105
957	950	1052
995	1109	1221

Suite de la grille de prix à la page suivante.

R H W P
Pigeonnier mural (suite)

DIMENSIONS
POUCES / MM

P	L	H
15 / 381	27 / 686	30 / 762
15 / 381	27 / 686	36 / 914
15 / 381	30 / 762	30 / 762
15 / 381	30 / 762	36 / 914
15 / 381	33 / 838	30 / 762
15 / 381	33 / 838	36 / 914
15 / 381	36 / 914	30 / 762
15 / 381	36 / 914	36 / 914

PRIX

HORIZONTALS EN STRATIFIÉ (H)	VERTICAUX EN STRATIFIÉ (V)	HORIZONTALS EN MÉTAL (M)
1000	989	1092
1042	1134	1256
1152	1060	1170
1310	1253	1385
1197	1152	1277
1371	1343	1487
1244	1299	1438
1438	1438	1593

R H W H

Armoire murale avec section pigeonnier

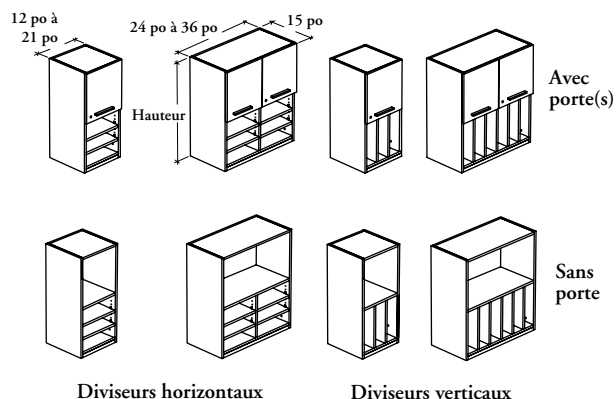

Cette armoire offre de l'espace de rangement en plus de permettre d'accéder facilement au courrier ou aux formulaires.

ÉLÉMENTS COMPRIS

Un caisson, porte(s) (selon les spécifications), diviseurs (selon les spécifications), une tablette réglable (armoire de 36 po de hauteur), poignées (selon les spécifications), serrure et clés (selon les spécifications), quincaillerie de montage et portes suivantes :

Largeur									
12 po	15 po	18 po	21 po	24 po	27 po	30 po	33 po	36 po	
1	1	1	1	2	2	2	2	2	

Portes

ÉLÉMENTS NON COMPRIS

Supports muraux (RHAWS et RHABC).

REMARQUES

L'option Sens de l'ouverture de la porte n'est offerte que pour les armoires de 12 po à 21 po de largeur.

L'option Finition des garnitures de chants des portes ne s'applique pas aux portes en Flintwood.

L'option Finition des poignées ne s'applique pas aux poignées en acier inoxydable (8).

Les diviseurs horizontaux en métal sont de la même couleur que les caissons.

OPTIONS

Portes	Sens des diviseurs	Profondeur	Largeur	Hauteur	Sens de l'ouvert. de la porte (le cas échéant)	Finition des portes (le cas échéant)	Finition des garnitures de chants des portes (le cas échéant)	Finition du caisson et de la tablette (le cas échéant)	Style des charnières (le cas échéant)	Style des poignées (le cas échéant)	Finition des poignées (le cas échéant)	Style des clés (le cas échéant)
D Avec porte(s) O Sans porte	H Horizontaux en stratifié V Verticaux en stratifié M Horizontaux en métal	15	12, 15, 18, 21, 24, 27, 30, 33, 36	30, 36	L Gauche R Droite (illustré)	Stratifié Source Stratifié Foundation Flintwood	Couleurs de garnitures	Stratifié Source	S Standard F Extension complète	1 Expansion standard 6 Arquée 7 Elliptique 8 Acier inoxydable 9 Rectiligne	Foundation Accent Mica	R Au hasard K Passe-partout

COMMANDE TYPE

RHWH D	H	15	15	36	R	XS	ST	LE	S	I	E	R
-------------------------	----------	-----------	-----------	-----------	----------	-----------	-----------	-----------	----------	----------	----------	----------

DIMENSIONS POUCES / MM

P	L	H
15 / 381	12 / 305	30 / 762
15 / 381	12 / 305	36 / 914
15 / 381	15 / 381	30 / 762
15 / 381	15 / 381	36 / 914
15 / 381	18 / 457	30 / 762
15 / 381	18 / 457	36 / 914

PRIX

SANS PORTE (O)		
HORIZONTAUX EN STRATIFIÉ (H)	VERTICAUX EN STRATIFIÉ (V)	HORIZONTAUX EN MÉTAL (M)
585	609	612
658	681	690
616	686	695
693	752	762
658	704	713
742	790	800

Charnières à extension complète pour les armoires de 12 po à 21 po de largeur :

Charnières à extension complète pour les armoires de 24 po à 36 po de largeur :

Poignées en acier inoxydable pour les armoires de 12 po à 21 po de largeur :

Poignées en acier inoxydable pour les armoires de 24 po à 36 po de largeur :

Style des clés :

ajouter 26.

ajouter 52.

ajouter 26.

ajouter 52.

ajouter 45.

Suite de la grille de prix à la page suivante.

R H W H

Armoire murale avec section pigeonier (suite)

DIMENSIONS POUCES / MM

P	L	H
15 / 381	21 / 533	30 / 762
15 / 381	21 / 533	36 / 914
15 / 381	24 / 610	30 / 762
15 / 381	24 / 610	36 / 914
15 / 381	27 / 686	30 / 762
15 / 381	27 / 686	36 / 914
15 / 381	30 / 762	30 / 762
15 / 381	30 / 762	36 / 914
15 / 381	33 / 838	30 / 762
15 / 381	33 / 838	36 / 914
15 / 381	36 / 914	30 / 762
15 / 381	36 / 914	36 / 914

PRIX

SANS PORTE (O) (SUITE)

HORIZONTALS EN STRATIFIÉ (H)	VERTICAUX EN STRATIFIÉ (V)	HORIZONTALS EN MÉTAL (M)
752	763	771
822	862	871
790	822	835
887	922	933
822	862	871
935	956	966
897	922	933
1007	1031	1041
935	986	994
1042	1109	1116
971	1057	1068
1087	1176	1191

AVEC PORTE(S) (D)

HORIZONTALS EN STRATIFIÉ (H)			VERTICAUX EN STRATIFIÉ (V)			HORIZONTALS EN MÉTAL (M)					
Stratifié Source	Stratifié Foundation	Flintwood	Stratifié Source	Stratifié Foundation	Flintwood	Stratifié Source	Stratifié Foundation	Flintwood			
15 / 381	12 / 305	30 / 762	618	657	989	640	681	1017	748	800	1196
15 / 381	12 / 305	36 / 914	681	723	1084	699	747	1117	819	876	1310
15 / 381	15 / 381	30 / 762	648	692	1036	707	755	1131	832	886	1327
15 / 381	15 / 381	36 / 914	722	768	1153	773	824	1236	907	966	1453
15 / 381	18 / 457	30 / 762	692	736	1106	732	782	1168	860	919	1369
15 / 381	18 / 457	36 / 914	773	824	1236	817	869	1305	956	1020	1528
15 / 381	21 / 533	30 / 762	850	900	1353	857	917	1372	1006	1073	1605
15 / 381	21 / 533	36 / 914	922	978	1471	956	1011	1517	1116	1190	1778
15 / 381	24 / 610	30 / 762	880	932	1401	911	968	1452	1068	1134	1703
15 / 381	24 / 610	36 / 914	984	1046	1572	1014	1080	1621	1191	1264	1898
15 / 381	27 / 686	30 / 762	911	968	1452	937	1003	1507	1102	1173	1766
15 / 381	27 / 686	36 / 914	1029	1089	1640	1044	1113	1671	1223	1303	1960
15 / 381	30 / 762	30 / 762	984	1046	1572	1003	1071	1604	1173	1253	1882
15 / 381	30 / 762	36 / 914	1102	1166	1755	1117	1191	1784	1310	1397	2091
15 / 381	33 / 838	30 / 762	1029	1089	1640	1070	1137	1706	1252	1332	2001
15 / 381	33 / 838	36 / 914	1128	1201	1804	1184	1258	1887	1385	1473	2210
15 / 381	36 / 914	30 / 762	1044	1113	1671	1117	1191	1784	1310	1397	2091
15 / 381	36 / 914	36 / 914	1117	1191	1784	1192	1270	1905	1399	1488	2233

Charnières à extension complète pour les armoires de 12 po à 21 po de largeur :

Charnières à extension complète pour les armoires de 24 po à 36 po de largeur :

Poignées en acier inoxydable pour les armoires de 12 po à 21 po de largeur :

Poignées en acier inoxydable pour les armoires de 24 po à 36 po de largeur :

Style des clés :

ajouter 26.

ajouter 52.

ajouter 26.

ajouter 52.

ajouter 45.

R H W H D G

Armoire murale avec section pigeonnier et porte(s) vitrée(s)

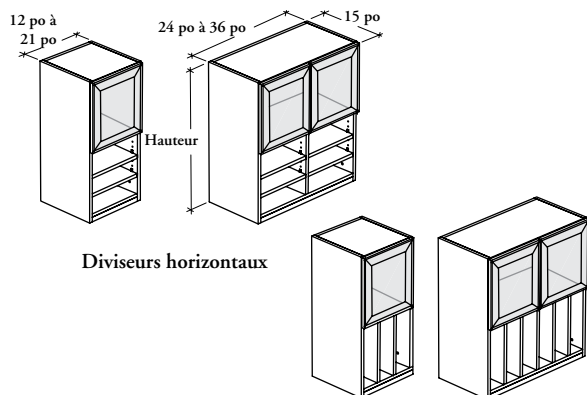

Cette armoire offre de l'espace de rangement en plus de permettre d'accéder facilement au courrier ou aux formulaires.

ÉLÉMENTS COMPRIS

Un caisson, porte(s) (selon les spécifications), diviseurs (selon les spécifications), une tablette réglable (armoire de 36 po de hauteur), quincaillerie de montage et portes suivantes :

Largeur									
12 po	15 po	18 po	21 po	24 po	27 po	30 po	33 po	36 po	
Portes	1	1	1	1	2	2	2	2	2

ÉLÉMENTS NON COMPRIS

Supports muraux (RHAWS et RHABC).

REMARQUES

L'option Sens de l'ouverture de la porte n'est offerte que pour les armoires de 12 po à 21 po de largeur.

Les diviseurs horizontaux en métal sont de la même couleur que les caissons.

OPTIONS

Sens des diviseurs	Profondeur	Largeur	Hauteur	Sens de l'ouverture de la porte (le cas échéant)	Finition du caisson et de la tablette	Finition du vitrage	Finition du cadre
H Horizontaux en stratifié	15	12, 15, 18, 21, 24, 27, 30, 33, 36	30, 36	L Gauche R Droite	Stratifié Source	CL Transparente FT Givrée	Foundation Mica
V Verticaux en stratifié							
M Horizontaux en métal							

COMMANDE TYPE

RHWHDG V	15	15	36	L	XS	FT	E
---------------------------	-----------	-----------	-----------	----------	-----------	-----------	----------

DIMENSIONS POUCES / MM

P	L	H
15 / 381	12 / 305	30 / 762
15 / 381	12 / 305	36 / 914
15 / 381	15 / 381	30 / 762
15 / 381	15 / 381	36 / 914
15 / 381	18 / 457	30 / 762
15 / 381	18 / 457	36 / 914
15 / 381	21 / 533	30 / 762
15 / 381	21 / 533	36 / 914
15 / 381	24 / 610	30 / 762
15 / 381	24 / 610	36 / 914

PRIX

Transparent		Givré	
P	L	H	
15 / 381	27 / 686	30 / 762	2023
15 / 381	27 / 686	36 / 914	2110
15 / 381	30 / 762	30 / 762	2087
15 / 381	30 / 762	36 / 914	2189
15 / 381	33 / 838	30 / 762	2154
15 / 381	33 / 838	36 / 914	2269
15 / 381	36 / 914	30 / 762	2233
15 / 381	36 / 914	36 / 914	2347
			2272
			2356
			2431
			2407
			2511
			2485
			2587
			1980
			2069
			1313
			1380
			1399
			1457
			1295
			1377
			1488
			1578
			2233
			2317

Cette armoire offre de l'espace de rangement en plus de permettre d'accéder facilement à un four à micro-ondes.

ÉLÉMENTS COMPRIS

Un caisson, deux portes, poignées (selon les spécifications), serrure et clés (selon les spécifications), quincaillerie de montage et tablette réglable comme indiqué ci-dessous :

	Hauteur	
	30 po	36 po
Tablette réglable	0	1

ÉLÉMENTS NON COMPRIS

Supports muraux (RHAWS et RHABC).

REMARQUES

C'est l'installateur qui doit pratiquer la découpe qui permet le passage du fil.

L'option Finition des garnitures de chants des portes ne s'applique pas aux portes en Flintwood.

L'option Finition des poignées ne s'applique pas aux poignées en acier inoxydable (8).

La largeur à l'intérieur du caisson est de 1,4 po inférieure à celle du caisson commandé.

R H W M D Armoire murale avec section micro-ondes

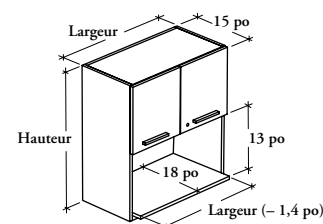

OPTIONS

Profondeur	Largeur	Hauteur	Finition des portes	Finition des garnitures de chants des portes	Finition du caisson et de la tablette	Style des charnières	Style des poignées	Finition des poignées (le cas échéant)	Style des clés (le cas échéant)
15	24, 27, 30, 33, 36	30, 36	Stratifié Source Stratifié Foundation Flintwood	Couleurs de garnitures	Stratifié Source	S Standard F Extension complète	1 Expansion standard 6 Arquée 7 Elliptique 8 Acier inoxydable 9 Rectiligne	Foundation Accent Mica	R Au hasard K Passe-partout

COMMANDE TYPE

RHWMD 15	24	36	XS	ST	LE	S	9	E	R
---------------------------	-----------	-----------	-----------	-----------	-----------	----------	----------	----------	----------

DIMENSIONS POUCES / MM

P	L	H
15 / 381	24 / 610	30 / 762
15 / 381	24 / 610	36 / 914
15 / 381	27 / 686	30 / 762
15 / 381	27 / 686	36 / 914
15 / 381	30 / 762	30 / 762
15 / 381	30 / 762	36 / 914
15 / 381	33 / 838	30 / 762
15 / 381	33 / 838	36 / 914
15 / 381	36 / 914	30 / 762
15 / 381	36 / 914	36 / 914

PRIX

Stratifié Source	Stratifié Foundation	Flintwood
863	962	1437
970	1078	1616
899	1000	1500
1020	1130	1695
923	1031	1540
1056	1170	1757
962	1068	1601
1102	1223	1833
995	1108	1656
1151	1279	1912

Charnières à extension complète :

ajouter 52.

Poignées en acier inoxydable :

ajouter 52.

Style des clés :

ajouter 45.

R H W M D G

Armoire murale avec section micro-ondes et portes vitrées

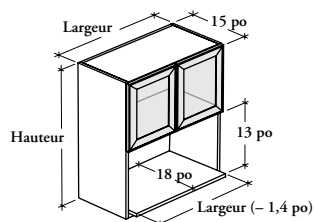

Cette armoire offre de l'espace de rangement en plus de permettre d'accéder facilement à un four à micro-ondes.

ÉLÉMENTS COMPRIS

Un caisson, deux portes, quincaillerie de montage et tablette réglable comme indiqué ci-dessous :

Hauteur	
30 po	36 po
0	1

Tablette réglable

ÉLÉMENTS NON COMPRIS

Supports muraux (RHAWS et RHABC).

REMARQUES

C'est l'installateur qui doit pratiquer la découpe qui permet le passage du fil.

La largeur à l'intérieur du caisson est de 1,4 po inférieure à celle du caisson commandé.

OPTIONS

Profondeur	Largeur	Hauteur	Finition du caisson et de la tablette	Finition du vitrage	Finition du cadre
15	24, 27, 30, 33, 36	30, 36	Stratifié Source	CL Transparente FT Givrée	Foundation Mica

COMMANDE TYPE

RHWMDG 15	24	30	LE	CL	E
------------------	-----------	-----------	-----------	-----------	----------

DIMENSIONS POUCES / MM

P	L	H
15 / 381	24 / 610	30 / 762
15 / 381	24 / 610	36 / 914
15 / 381	27 / 686	30 / 762
15 / 381	27 / 686	36 / 914
15 / 381	30 / 762	30 / 762
15 / 381	30 / 762	36 / 914
15 / 381	33 / 838	30 / 762
15 / 381	33 / 838	36 / 914
15 / 381	36 / 914	30 / 762
15 / 381	36 / 914	36 / 914

PRIX

	Transparent	Givré
	1778	2031
	1854	2096
	1824	2072
	1902	2146
	1836	2087
	1933	2177
	1864	2117
	1980	2226
	1920	2172
	2097	2340

armoires murales

tableau d'ensemble des armoires inférieures

R H B S Armoire inférieure standard

Page 62

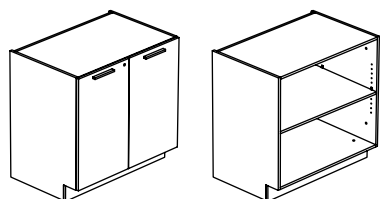

R H B C D Armoire inférieure d'angle

Page 64

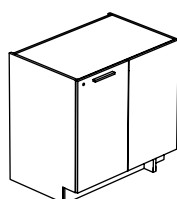

R H B D Armoire inférieure avec tiroir(s) et porte(s)

Page 66

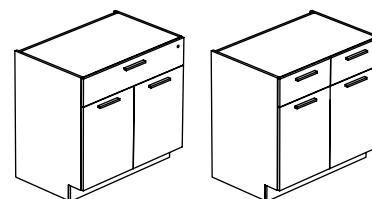

R H B D F Armoire pour évier, avec portes

Page 68

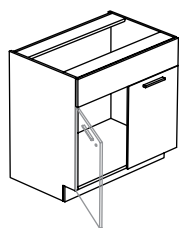

R H B A S Armoire pour évier, pour personnes à mobilité réduite

Page 69

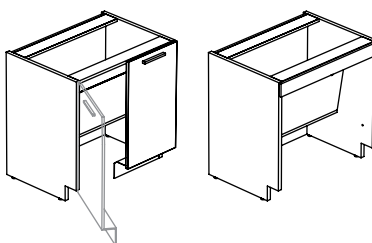

R H B S W Armoire inférieure pour poubelle et bac de recyclage

Page 70

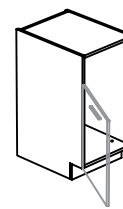

R H B R C Armoire inférieure avec poubelle et bac de recyclage intégrés

Page 71

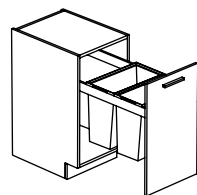

R H B W Armoire inférieure avec tiroirs

Page 72

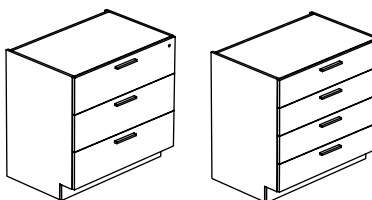

R H B C P Armoire inférieure combinée

Page 73

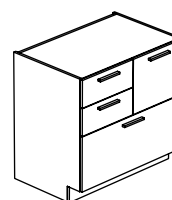

R H B P Pigeonnier inférieur

Page 74

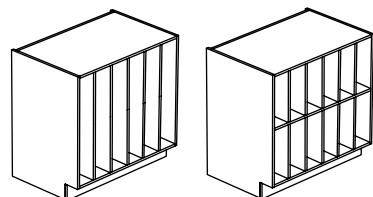

R H B S

Armoire inférieure standard

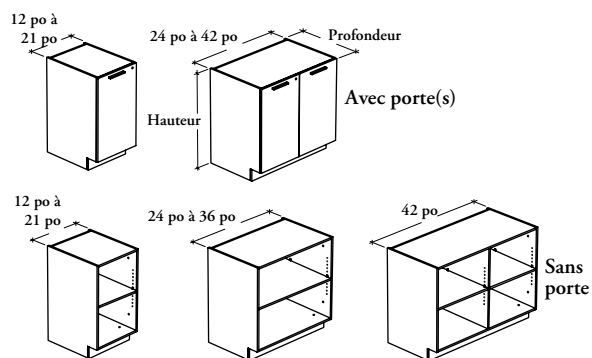

ÉLÉMENTS COMPRIS

Un caisson, une tablette réglable, poignées (selon les spécifications), serrure et clés (selon les spécifications), pattes de nivellement, quincaillerie et articles suivants :

	Largeur		
	12 po à 21 po	24 po à 36 po	42 po
Portes	1	2	2
Diviseur	0	0	1

ÉLÉMENTS NON COMPRIS

Dessus de comptoir.

REMARQUES

L'option Sens de l'ouverture de la porte n'est offerte que pour les armoires de 12 po à 21 po de largeur.

L'option Finition des garnitures de chants des portes ne s'applique pas aux portes en Flintwood.

L'option Finition des poignées ne s'applique pas aux poignées en acier inoxydable (8).

Les armoires inférieures de 24 po et 29 po de profondeur sont livrées avec une tablette réglable de 24 po seulement.

OPTIONS

Portes	Profondeur	Largeur	Hauteur	Sens de l'ouverture de la porte (le cas échéant)	Finition des portes (le cas échéant)	Finition des garnitures de chants des portes (le cas échéant)	Finition du caisson et de la tablette	Style des charnières (le cas échéant)	Style des poignées (le cas échéant)	Finition des poignées (le cas échéant)	Style des clés (le cas échéant)
D Avec porte(s) O Sans porte	24, 29	12, 15, 18, 21, 24, 27, 30, 33, 36, 42	33, 35	L Gauche (illustré) R Droite	Stratifié Source	Couleurs de garnitures	Stratifié Source	S Standard F Extension complète	1 Expansion standard 6 Arquée 7 Elliptique 8 Acier inoxydable 9 Rectiligne	Foundation Accent Mica	R Au hasard K Passe-partout

COMMANDE TYPE

RHBS D	24	18	35	L	XS	ST	XS	F	9	E	K
-------------------------	-----------	-----------	-----------	----------	-----------	-----------	-----------	----------	----------	----------	----------

DIMENSIONS – PO

X 25,4 = MM

PRIX

SANS PORTE (O)			AVEC PORTE(S) (D)		
P	L	H	Stratifié Source	Stratifié Foundation	Flintwood
24	12	33 / 35	709	836	1379
24	15	33 / 35	744	882	1457
24	18	33 / 35	790	941	1551
24	21	33 / 35	822	1070	1760
24	24	33 / 35	872	1124	1858
24	27	33 / 35	907	1172	1933
24	30	33 / 35	941	1216	2010
24	33	33 / 35	989	1279	2105
24	36	33 / 35	1022	1324	2184
24	42	33 / 35	1343	1684	2785

Charnières à extension complète pour les armoires de 12 po à 21 po de largeur :

ajouter 26.

Charnières à extension complète pour les armoires de 24 po à 42 po de largeur :

ajouter 52.

Poignées en acier inoxydable pour les armoires de 12 po à 21 po de largeur :

ajouter 26.

Poignées en acier inoxydable pour les armoires de 24 po à 42 po de largeur :

ajouter 52.

Style des clés :

ajouter 45.

Suite de la grille de prix à la page suivante.

R H B S

Armoire inférieure standard
(suite)

DIMENSIONS – PO
X 25,4 = MM

PRIX

DIMENSIONS – PO X 25,4 = MM			SANS PORTE (O)	AVEC PORTE(S) (D)		
P	L	H		Stratifié Source	Stratifié Foundation	Flintwood
29	12	33 / 35	973	1111	1220	1828
29	15	33 / 35	1028	1172	1295	1937
29	18	33 / 35	1095	1253	1379	2059
29	21	33 / 35	1148	1402	1543	2311
29	24	33 / 35	1210	1477	1625	2439
29	27	33 / 35	1261	1544	1697	2544
29	30	33 / 35	1317	1605	1772	2648
29	33	33 / 35	1380	1682	1855	2775
29	36	33 / 35	1431	1747	1926	2887
29	42	33 / 35	1737	2074	2284	3429

Charnières à extension complète pour les armoires de 12 po à 21 po de largeur :

ajouter 26.

Charnières à extension complète pour les armoires de 24 po à 42 po de largeur :

ajouter 52.

Poignées en acier inoxydable pour les armoires de 12 po à 21 po de largeur :

ajouter 26.

Poignées en acier inoxydable pour les armoires de 24 po à 42 po de largeur :

ajouter 52.

Style des clés :

ajouter 45.

R H B C D

Armoire inférieure d'angle

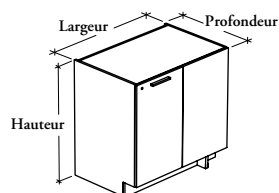

ÉLÉMENTS COMPRIS

Un caisson, une porte, un panneau fixe, une tablette réglable, poignée (selon les spécifications), serrure et clés (selon les spécifications), pattes de nivellement et quincaillerie.

ÉLÉMENTS NON COMPRIS

Dessus de comptoir.

REMARQUES

L'option Finition des garnitures de chants de la porte et du panneau fixe ne s'applique pas aux portes et aux panneaux fixes en Flintwood.

L'option Finition de la poignée ne s'applique pas aux poignées en acier inoxydable (8).

Les armoires inférieures de 24 po et 29 po de profondeur sont livrées avec une tablette réglable de 24 po seulement.

OPTIONS

Profondeur	Largeur	Hauteur	Emplacement du panneau fixe	Finition de la porte et du panneau fixe	Finition des garnitures de chants de la porte et du panneau fixe	Finition du caisson et de la tablette	Style de la poignée	Finition de la poignée (le cas échéant)	Style des clés (le cas échéant)
24, 29	24, 27, 30, 33, 36	33, 35	L Gauche R Droite (illustré)	Stratifié Source Stratifié Foundation Flintwood	Couleurs de garnitures	Stratifié Source	1 Expansion standard 6 Arquée 7 Elliptique 8 Acier inoxydable 9 Rectiligne	Foundation Accent Mica	R Au hasard K Passe-partout

COMMANDE TYPE

RHBCD 24	27	33	R	XS	ST	XS	1	E	R
--------------------	----	----	---	----	----	----	---	---	---

DIMENSIONS – PO X 25,4 = MM

P	L	H
24	24	33 / 35
24	27	33 / 35
24	30	33 / 35
24	33	33 / 35
24	36	33 / 35
29	24	33 / 35
29	27	33 / 35
29	30	33 / 35
29	33	33 / 35
29	36	33 / 35

PRIX

Stratifié Source	Stratifié Foundation	Flintwood
1172	1291	1933
1216	1341	2010
1261	1391	2086
1324	1457	2184
1371	1506	2259
1674	1840	2758
1741	1920	2873
1813	1998	2989
1897	2087	3132
1970	2160	3245

Poignées en acier inoxydable : ajouter 26.

Style des clés : ajouter 45.

R H B D

Armoire inférieure avec tiroir(s) et porte(s)

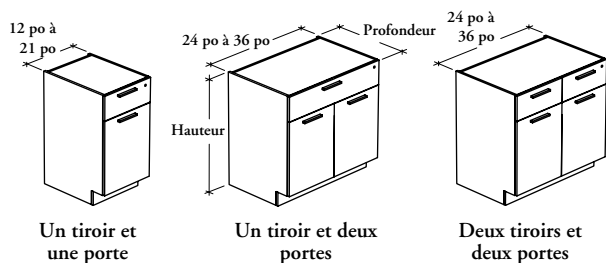

ÉLÉMENTS COMPRIS

Un caisson, une tablette réglable, poignées (selon les spécifications), serrure et clés (selon les spécifications), pattes de nivellement, quincaillerie et articles suivants :

Largeur	
12 po à 21 po	24 po à 36 po
Portes	1
Tiroirs	1

2
1 ou 2 (selon les spécifications)

ÉLÉMENTS NON COMPRIS

Dessus de comptoir.

REMARQUES

L'option Sens de l'ouverture de la porte n'est offerte que pour les armoires de 12 po à 21 po de largeur.

L'option Finition des garnitures de chants des devant de portes et de tiroirs ne s'applique pas aux devant de portes et de tiroirs en Flintwood.

L'option Finition des poignées ne s'applique pas aux poignées en acier inoxydable (8).

Les armoires inférieures de 24 po et 29 po de profondeur sont livrées avec une tablette réglable de 24 po seulement.

OPTIONS

Tiroirs	Profondeur	Largeur	Hauteur	Sens de l'ouverture de la porte (le cas échéant)	Finition des devant de portes et de tiroirs	Finition des garnitures de chants des devant de portes et de tiroirs	Finition du caisson et de la tablette	Style des charnières	Style des poignées	Finition des poignées (le cas échéant)	Style des clés (le cas échéant)
O Un tiroir T Deux tiroirs	24, 29	12, 15, 18, 21, 24, 27, 30, 33, 36	33, 35	L Gauche R Droite	Stratifié Source Stratifié Foundation Flintwood	Couleurs de garnitures	Stratifié Source	S Standard F Extension complète	1 Expansion standard 6 Arquée 7 Elliptique 8 Acier inoxydable 9 Rectiligne	Foundation Accent Mica	R Au hasard K Passe-partout

COMMANDE TYPE

RHBD O	24	12	35	L	XS	ST	XS	S	9	E	K
-------------------------	-----------	-----------	-----------	----------	-----------	-----------	-----------	----------	----------	----------	----------

DIMENSIONS – PO

X 25,4 = MM

PRIX

			UN TIROIR (O)			DEUX TIROIRS (T)		
P	L	H	Stratifié Source	Stratifié Foundation	Flintwood	Stratifié Source	Stratifié Foundation	Flintwood
24	12	33 / 35	1116	1223	1842	s.o.	s.o.	s.o.
24	15	33 / 35	1176	1295	1945	s.o.	s.o.	s.o.
24	18	33 / 35	1250	1376	2059	s.o.	s.o.	s.o.
24	21	33 / 35	1409	1549	2323	s.o.	s.o.	s.o.
24	24	33 / 35	1469	1612	2417	1638	1800	2700
24	27	33 / 35	1528	1682	2525	1696	1868	2801
24	30	33 / 35	1601	1760	2640	1774	1949	2923
24	33	33 / 35	1677	1842	2761	1857	2042	3065
24	36	33 / 35	1732	1908	2861	1928	2120	3182

Charnières à extension complète pour les armoires de 12 po à 21 po de largeur :

Charnières à extension complète pour les armoires de 24 po à 36 po de largeur :

Poignées en acier inoxydable pour les armoires de 12 po à 21 po de largeur :

Poignées en acier inoxydable pour les armoires de 24 po à 36 po de largeur :

Style des clés :

ajouter 26.

ajouter 52.

ajouter 52.

ajouter 78 (un tiroir) ou 104 (deux tiroirs).

ajouter 45.

Suite de la grille de prix à la page suivante.

R H B D

Armoire inférieure avec tiroir(s) et porte(s) (suite)

DIMENSIONS – PO

X 25,4 = MM

P	L	H
29	12	33 / 35
29	15	33 / 35
29	18	33 / 35
29	21	33 / 35
29	24	33 / 35
29	27	33 / 35
29	30	33 / 35
29	33	33 / 35
29	36	33 / 35

PRIX

UN TIROIR (O)

Stratifié Source	Stratifié Foundation	Flintwood
1404	1542	2319
1484	1634	2450
1578	1737	2598
1757	1931	2900
1835	2021	3026
1919	2109	3162
2007	2207	3312
2103	2315	3464
2178	2400	3594

DEUX TIROIRS (T)

Stratifié Source	Stratifié Foundation	Flintwood
s.o.	s.o.	s.o.
s.o.	s.o.	s.o.
s.o.	s.o.	s.o.
s.o.	s.o.	s.o.
2160	2377	3567
2246	2474	3707
2350	2584	3878
2463	2710	4063
2566	2818	4231

Charnières à extension complète pour les armoires de 12 po à 21 po de largeur :

Charnières à extension complète pour les armoires de 24 po à 36 po de largeur :

Poignées en acier inoxydable pour les armoires de 12 po à 21 po de largeur :

Poignées en acier inoxydable pour les armoires de 24 po à 36 po de largeur :

Style des clés :

ajouter 26.

ajouter 52.

ajouter 52.

ajouter 78 (un tiroir) ou 104 (deux tiroirs).

ajouter 45.

R H B D F

Armoire pour évier, avec portes

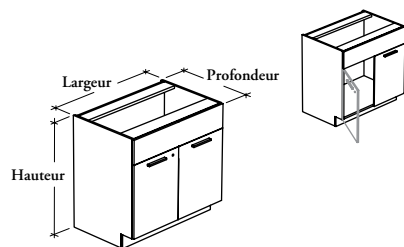

ÉLÉMENTS COMPRIS

Un caisson, un faux devant de tiroir, deux portes, poignées (selon les spécifications), serrure et clés (selon les spécifications), pattes de nivellement et quincaillerie.

ÉLÉMENTS NON COMPRIS

Dessus de comptoir.

REMARQUES

Les personnes à mobilité réduite ne peuvent accéder que latéralement à cette armoire.

C'est l'installateur qui doit pratiquer la découpe qui permet d'installer l'évier.

L'option Finition des garnitures de chants des devant de portes et de faux tiroir ne s'applique pas aux devant de portes et de faux tiroirs en Flintwood.

L'option Finition des poignées ne s'applique pas aux poignées en acier inoxydable (8).

OPTIONS

Profondeur	Largeur	Hauteur	Finition des devant de portes et de faux tiroir	Finition des garnitures de chants des devant de portes et de faux tiroir	Finition du caisson	Style des charnières	Style des poignées	Finition des poignées (le cas échéant)	Style des clés (le cas échéant)
24, 29	24, 27, 30, 33, 36, 42	33, 35	Stratifié Source Stratifié Foundation Flintwood	Couleurs de garnitures	Stratifié Source	S Standard F Extension complète	1 Expansion standard 6 Arquée 7 Elliptique 8 Acier inoxydable 9 Rectiligne	Foundation Accent Mica	R Au hasard K Passe-partout

COMMANDE TYPE

RHBDF 24	12	35	XS	ST	XS	S	9	E	K
--------------------	-----------	-----------	-----------	-----------	-----------	----------	----------	----------	----------

DIMENSIONS – PO X 25,4 = MM

P	L	H
24	24	33 / 35
24	27	33 / 35
24	30	33 / 35
24	33	33 / 35
24	36	33 / 35
24	42	33 / 35
29	24	33 / 35
29	27	33 / 35
29	30	33 / 35
29	33	33 / 35
29	36	33 / 35
29	42	33 / 35

PRIX

Stratifié Source	Stratifié Foundation	Flintwood
1192	1310	1965
1241	1365	2045
1285	1415	2120
1342	1477	2213
1387	1528	2292
1492	1643	2465
1473	1622	2430
1539	1691	2538
1600	1759	2638
1674	1836	2758
1734	1906	2861
1937	2130	3192

Charnières à extension complète :

ajouter 52.

Poignées en acier inoxydable :

ajouter 52.

Style des clés :

ajouter 45.

Ce produit a été spécifiquement conçu pour les personnes à mobilité réduite.

ÉLÉMENTS COMPRIS

Un caisson, un faux devant de tiroir ou deux portes (selon les spécifications), poignées (selon les spécifications), pattes de nivellement et quincaillerie.

ÉLÉMENTS NON COMPRIS

Dessus de comptoir.

REMARQUES

Les personnes à mobilité réduite peuvent parfaitement accéder à cette armoire par le devant ou latéralement.

C'est l'installateur qui doit pratiquer la découpe qui permet d'installer l'évier.

L'option Finition des garnitures de chants des devants de portes et de faux tiroir ne s'applique pas aux devants de portes et de faux tiroirs en Flintwood.

Le coup-de-pied en métal et le caisson reçoivent la même finition.

L'option Finition des poignées ne s'applique pas aux poignées en acier inoxydable (8).

R H B A S



Armoire pour évier, pour personnes à mobilité réduite

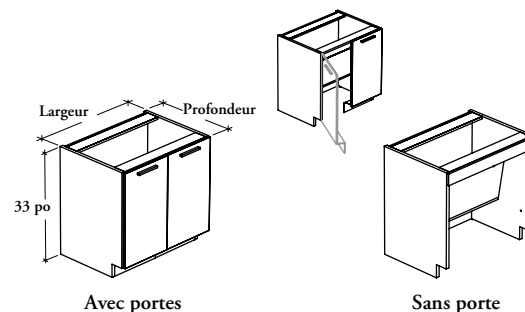

OPTIONS

Portes	Profondeur	Largeur	Hauteur	Finition des devants de portes et de faux tiroir	Finition des garnitures de chants des devants de portes et de faux tiroir	Finition du caisson	Style des poignées (le cas échéant)	Finition des poignées (le cas échéant)
D Avec portes	24, 29	33, 36, 42	33	Stratifié Source	Couleurs de garnitures	Stratifié Source	1 Expansion standard 6 Arquée 7 Elliptique 8 Acier inoxydable 9 Rectiligne	Foundation Accent Mica
O Sans porte				Stratifié Foundation				
				Flintwood				

COMMANDE TYPE

RHBAS D	29	33	33	XS	ST	XS	9	E
----------------	-----------	-----------	-----------	-----------	-----------	-----------	----------	----------

DIMENSIONS POUCES / MM

P	L	H
24 / 610	33 / 838	33 / 838
24 / 610	36 / 914	33 / 838
24 / 610	42 / 1067	33 / 838
29 / 737	33 / 838	33 / 838
29 / 737	36 / 914	33 / 838
29 / 737	42 / 1067	33 / 838

PRIX

SANS PORTE (O)

Stratifié Source	Stratifié Foundation	Flintwood
1199	1221	1343
1245	1268	1399
1349	1377	1515
1511	1542	1696
1575	1605	1767
1692	1728	1900

AVEC PORTES (D)

Stratifié Source	Stratifié Foundation	Flintwood
1379	1517	2275
1424	1568	2354
1531	1682	2525
1691	1861	2791
1755	1929	2895
1876	2062	3089

Poignées en acier inoxydable : ajouter 52.

R H B S W

Armoire inférieure pour poubelle et bac de recyclage

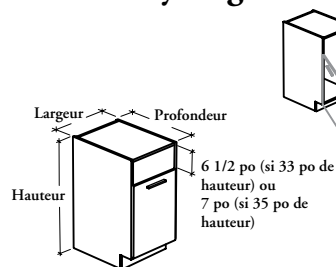

ÉLÉMENTS COMPRIS

Un caisson, une porte, poignée (selon les spécifications), pattes de nivellement et quincaillerie.

ÉLÉMENTS NON COMPRIS

Dessus de comptoir, poubelle et bac de recyclage.

REMARQUES

L'option Finition des garnitures de chants de la porte ne s'applique pas aux portes en Flintwood.

L'option Finition de la poignée ne s'applique pas aux poignées en acier inoxydable (8).

L'espace intérieur se calcule ainsi :

- soustraire 2 1/4 po de la profondeur commandée;
- soustraire 1 1/2 po de la largeur commandée;
- soustraire 12 3/4 de la hauteur commandée.

OPTIONS

Profondeur	Largeur	Hauteur	Sens de l'ouverture de la porte	Finition de la porte	Finition des garnitures de chants de la porte	Finition du caisson	Style de la poignée	Finition de la poignée (le cas échéant)
24, 29	15, 18, 21	33, 35	L Gauche (illustré) R Droite	Stratifié Source Stratifié Foundation Flintwood	Couleurs de garnitures	Stratifié Source	1 Expansion standard 6 Arquée 7 Elliptique 8 Acier inoxydable 9 Rectiligne	Foundation Accent Mica

COMMANDE TYPE

RHBSW 24	18	35	L	XS	ST	XS	6	E
--------------------	-----------	-----------	----------	-----------	-----------	-----------	----------	----------

DIMENSIONS – PO X 25,4 = MM

P	L	H
24	15	33 / 35
24	18	33 / 35
24	21	33 / 35
29	15	33 / 35
29	18	33 / 35
29	21	33 / 35

PRIX

Stratifié Source	Stratifié Foundation	Flintwood
890	984	1470
952	1044	1566
1079	1190	1778
1128	1245	1862
1206	1327	1980
1346	1484	2223

Poignées en acier inoxydable : ajouter 26.

ÉLÉMENTS COMPRIS

Un caisson, un devant escamotable, poignée (selon les spécifications), pattes de nivellement, une poubelle et un bac de recyclage gris (35 L chacun), et quincaillerie.

ÉLÉMENTS NON COMPRIS

Dessus de comptoir.

REMARQUES

L'option Finition des garnitures de chants de la porte ne s'applique pas aux portes en Flintwood.

L'option Finition de la poignée ne s'applique pas aux poignées en acier inoxydable (8).

R H B R C

Armoire inférieure avec poubelle et bac de recyclage intégrés

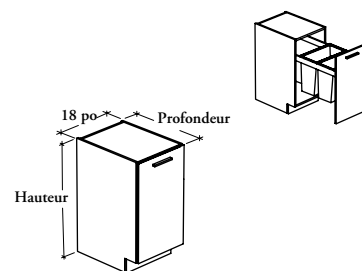

OPTIONS

Profondeur	Largeur	Hauteur	Finition de la porte	Finition des garni. de chants de la porte	Finition du caisson	Style de la poignée	Finition de la poignée (le cas échéant)
24, 29	18	33, 35	Stratifié Source Stratifié Foundation Flintwood	Couleurs de garnitures	Stratifié Source	1 Expansion standard 6 Arquée 7 Elliptique 8 Acier inoxydable 9 Rectiligne	Foundation Accent Mica

COMMANDE TYPE

RHBRC 24	18	33	XS	ST	XS	1	E
--------------------	-----------	-----------	-----------	-----------	-----------	----------	----------

DIMENSIONS – PO X 25,4 = MM

P	L	H
24	18	33 / 35
29	18	33 / 35

PRIX

Stratifié Source	Stratifié Foundation	Flintwood
2754	2861	3290
2842	2958	3420

Poignées en acier inoxydable : ajouter 26.

R H B W

Armoire inférieure avec tiroirs

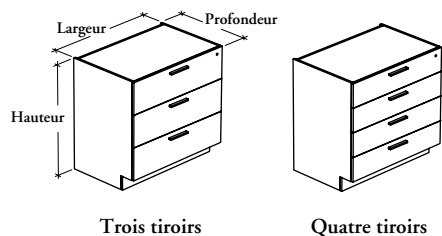

Trois tiroirs

Quatre tiroirs

ÉLÉMENTS COMPRIS

Un caisson, trois ou quatre tiroirs (selon les spécifications), poignées (selon les spécifications), pattes de nivellement, serrure et clés (selon les spécifications), et quincaillerie.

ÉLÉMENTS NON COMPRIS

Dessus de comptoir.

REMARQUES

Lorsqu'on opte pour un style de clés, seul le tiroir supérieur peut être verrouillé.

L'option Finition des garnitures de chants des devants de tiroirs ne s'applique pas aux devants de tiroirs en Flintwood.

L'option Finition des poignées ne s'applique pas aux poignées en acier inoxydable (8).

OPTIONS

Nombre de tiroirs	Profondeur	Largeur	Hauteur	Finition des devants de tiroirs	Finition des garnitures de chants des devants de tiroirs	Finition du caisson	Style des poignées	Finition des poignées (le cas échéant)	Style des clés (le cas échéant)
T Trois tiroirs	24, 29	12, 15, 18, 21, 24, 27, 30, 33, 36	33, 35	Stratifié Source Stratifié Foundation Flintwood	Couleurs de garnitures	Stratifié Source	1 Expansion standard 6 Arquée 7 Elliptique 8 Acier inoxydable 9 Rectiligne	Foundation Accent Mica	R Au hasard K Passe-partout
F Quatre tiroirs									

COMMANDE TYPE

RHBW T	29	33	33	XS	ST	XS	9	E	K
-------------------------	-----------	-----------	-----------	-----------	-----------	-----------	----------	----------	----------

DIMENSIONS – PO X 25,4 = MM

P	L	H
24	12	33 / 35
24	15	33 / 35
24	18	33 / 35
24	21	33 / 35
24	24	33 / 35
24	27	33 / 35
24	30	33 / 35
24	33	33 / 35
24	36	33 / 35
29	12	33 / 35
29	15	33 / 35
29	18	33 / 35
29	21	33 / 35
29	24	33 / 35
29	27	33 / 35
29	30	33 / 35
29	33	33 / 35
29	36	33 / 35

PRIX

TROIS TIROIRS (T)

Stratifié Source	Stratifié Foundation	Flintwood
1197	1283	1920
1242	1329	1994
1319	1413	2117
1419	1517	2275
1472	1576	2364
1517	1622	2430
1574	1682	2528
1616	1731	2596
1674	1795	2683
1558	1666	2500
1624	1739	2605
1728	1846	2770
1855	1980	2973
1928	2067	3094
1999	2132	3198
2072	2216	3328
2138	2290	3431
2216	2375	3552

QUATRE TIROIRS (F)

Stratifié Source	Stratifié Foundation	Flintwood
1455	1551	2327
1499	1604	2407
1601	1713	2572
1730	1849	2775
1783	1912	2865
1846	1973	2960
1904	2036	3053
1960	2098	3149
2016	2155	3241
1839	1965	2950
1906	2042	3065
2037	2184	3269
2196	2349	3525
2274	2430	3651
2358	2523	3782
2438	2604	3909
2513	2696	4038
2596	2775	4167

Poignées en acier inoxydable et trois tiroirs :

ajouter 78.

Poignées en acier inoxydable et quatre tiroirs :

ajouter 104.

Style des clés :

ajouter 45.

ÉLÉMENTS COMPRIS

Un caisson, deux tiroirs de rangement, un tiroir de classement mi-largeur, un tiroir de classement pleine largeur, deux barres de suspension, poignées (selon les spécifications), serrure et clés (selon les spécifications), pattes de nivellement et quincaillerie.

ÉLÉMENTS NON COMPRIS

Dessus de comptoir.

REMARQUES

Lorsqu'on opte pour un style de clés, seul le tiroir de classement mi-largeur est verrouillable.

Les tiroirs de classement permettent de recevoir un maximum de 15 po de dossiers en profondeur.

L'option Finition des garnitures de chants des devant de tiroirs ne s'applique pas aux devant de tiroirs en Flintwood.

L'option Finition des poignées ne s'applique pas aux poignées en acier inoxydable (8).

Seule la barre de suspension pour caisson lateral de 15 po (RSLB) est compatible avec ce produit.

R H B C P Armoire inférieure combinée

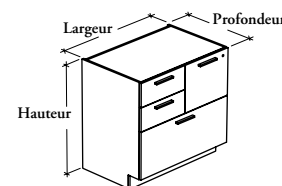

OPTIONS

Profondeur	Largeur	Hauteur	Emplacement des tiroirs de classement	Finition des devant de tiroirs	Finition des garnitures de chants des devant de tiroirs	Finition du caisson	Style des poignées	Finition des poignées (le cas échéant)	Style des clés (le cas échéant)
24, 29	24, 27, 30, 33, 36	33, 35	L Gauche R Droite (illustré)	Stratifié Source Stratifié Foundation Flintwood	Couleurs de garnitures	Stratifié Source	1 Expansion standard 6 Arquée 7 Elliptique 8 Acier inoxydable 9 Rectiligne	Foundation Accent Mica	R Au hasard K Passe-partout

COMMANDE TYPE

RHBCP 24	36	35	R	XS	ST	XS	9	E	R
--------------------	-----------	-----------	----------	-----------	-----------	-----------	----------	----------	----------

DIMENSIONS – PO X 25,4 = MM

P	L	H
24	24	33 / 35
24	27	33 / 35
24	30	33 / 35
24	33	33 / 35
24	36	33 / 35
29	24	33 / 35
29	27	33 / 35
29	30	33 / 35
29	33	33 / 35
29	36	33 / 35

RIX

Stratifié Source	Stratifié Foundation	Flintwood
1604	1763	2642
1655	1824	2728
1696	1868	2801
1752	1926	2890
1796	1971	2959
2328	2555	3838
2415	2656	3980
2489	2740	4104
2580	2829	4248
2654	2913	4374

Poignées en acier inoxydable : ajouter 104.
Style des clés : ajouter 45.

R H B P

Pigeonnier inférieur

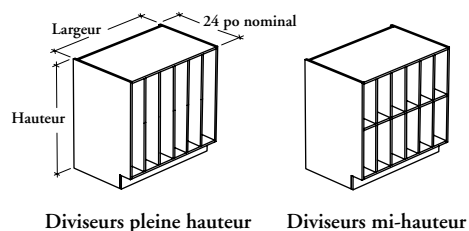

ÉLÉMENTS COMPRIS

Un caisson avec diviseurs fixes (selon les spécifications), pattes de nivellement et quincaillerie.

ÉLÉMENTS NON COMPRIS

Dessus de comptoir.

OPTIONS

Style des diviseurs	Profondeur	Largeur	Hauteur	Finition du caisson
P Pleine hauteur S Mi-hauteur	24	12, 15, 18, 21, 24, 27, 30, 33, 36	33, 35	Stratifié Source

COMMANDE TYPE

RHBP S	24	36	35	XS
-------------------------	-----------	-----------	-----------	-----------

DIMENSIONS – PO X 25,4 = MM

P	L	H
24	12	33 / 35
24	15	33 / 35
24	18	33 / 35
24	21	33 / 35
24	24	33 / 35
24	27	33 / 35
24	30	33 / 35
24	33	33 / 35
24	36	33 / 35

PRIX

DIVISEURS PLEINE HAUTEUR (P)	DIVISEURS MI-HAUTEUR (S)
937	977
1080	1132
1111	1172
1253	1334
1413	1488
1455	1528
1596	1699
1738	1846
1900	2002

armoires de rangement

tableau d'ensemble des armoires de rangement

R H S S Armoire de rangement
standard

Page 78

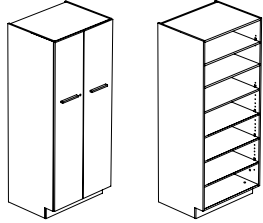

R H S W R Penderie

Page 79

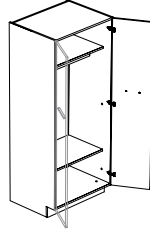

R H S S

Armoire de rangement standard

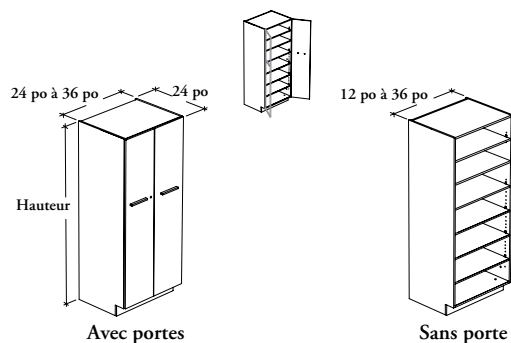

L'armoire de rangement standard a une grande capacité. Elle peut être facilement combinée à d'autres armoires et offrir ainsi différentes configurations.

ÉLÉMENTS COMPRIS

Un caisson, deux portes (selon les spécifications), poignées (selon les spécifications), serrure et clés (selon les spécifications), pattes de nivellement et tablettes comme indiqué ci-dessous :

	Hauteur		
	54 po	72 po	84 po
Tablettes réglables	4	5	6
Tablette fixe	0	1	1

REMARQUES

L'option Finition des garnitures de chants des portes ne s'applique pas aux portes en Flintwood.

L'option Finition des poignées ne s'applique pas aux poignées en acier inoxydable (8).

Les armoires de 24 po de profondeur sont livrées avec une tablette réglable de 24 po seulement.

OPTIONS

Portes	Profondeur	Largeur	Hauteur	Finition des portes (le cas échéant)	Finition des garnitures de chants des portes (le cas échéant)	Finition du caisson et des tablettes	Style des charnières (le cas échéant)	Style des poignées (le cas échéant)	Finition des poignées (le cas échéant)	Style des clés (le cas échéant)
D Avec portes	24	12, 24, 30, 36	54, 72, 84	Stratifié	Couleurs de garnitures	Stratifié	S Standard	1 Expansion standard	Foundation	R Au hasard
O Sans porte				Source						
				Stratifié				7 Elliptique	Mica	
				Foundation				8 Acier inoxydable		
				Flintwood				9 Rectiligne		

COMMANDE TYPE

RHSS D	24	24	72	XS	ST	XS	S	7	E	R
---------------	-----------	-----------	-----------	-----------	-----------	-----------	----------	----------	----------	----------

DIMENSIONS POUCES / MM

P	L	H
24 / 610	12 / 305	54 / 1372
24 / 610	12 / 305	72 / 1829
24 / 610	12 / 305	84 / 2134
24 / 610	24 / 610	54 / 1372
24 / 610	24 / 610	72 / 1829
24 / 610	24 / 610	84 / 2134
24 / 610	30 / 762	54 / 1372
24 / 610	30 / 762	72 / 1829
24 / 610	30 / 762	84 / 2134
24 / 610	36 / 914	54 / 1372
24 / 610	36 / 914	72 / 1829
24 / 610	36 / 914	84 / 2134

PRIX

SANS PORTE (O)

930
1180
1324
1197
1554
1754
1336
1738
1960
1473
1926
2173

AVEC PORTES (D)

Stratifié Source	Stratifié Foundation	Flintwood
s.o.	s.o.	s.o.
s.o.	s.o.	s.o.
s.o.	s.o.	s.o.
1578	1769	3002
1971	2207	3751
2216	2485	4219
1738	1949	3312
2182	2445	4149
2450	2741	4663
1904	2130	3618
2384	2675	4548
2689	3015	5125

Charnières à extension complète :

ajouter 78.

Poignées en acier inoxydable :

ajouter 52.

Style des clés :

ajouter 45.

La penderie est offerte en plusieurs hauteurs afin de répondre à une variété de besoins en matière de rangement.

ÉLÉMENTS COMPRIS

Un caisson, deux portes, poignées (selon les spécifications), une tringle à manteaux, quincaillerie, pattes de nivellement et tablettes comme indiqué ci-dessous :

	Hauteur		
	54 po	72 po	84 po
Tablettes fixes	1	2	2

REMARQUES

L'option Finition des garnitures de chants des portes ne s'applique pas aux portes en Flintwood.

L'option Finition des poignées ne s'applique pas aux poignées en acier inoxydable (8).

RHSWR Penderie

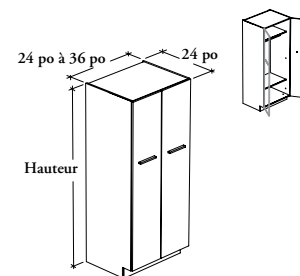

OPTIONS

Profondeur	Largeur	Hauteur	Finition des portes	Finition des garnitures de chants des portes	Finition du caisson et des tablettes	Style des charnières	Style des poignées	Finition des poignées (le cas échéant)
24	24, 30, 36	54, 72, 84	Stratifié Source Stratifié Foundation Flintwood	Couleurs de garnitures	Stratifié Source	S Standard F Extension complète	1 Expansion standard 6 Arquée 7 Elliptique 8 Acier inoxydable 9 Rectiligne	Foundation Accent Mica

COMMANDE TYPE

RHSWR 24	30	84	XS	ST	XS	S	1	E
-----------------	-----------	-----------	-----------	-----------	-----------	----------	----------	----------

DIMENSIONS POUCES / MM

P	L	H
24 / 610	24 / 610	54 / 1372
24 / 610	24 / 610	72 / 1829
24 / 610	24 / 610	84 / 2134
24 / 610	30 / 762	54 / 1372
24 / 610	30 / 762	72 / 1829
24 / 610	30 / 762	84 / 2134
24 / 610	36 / 914	54 / 1372
24 / 610	36 / 914	72 / 1829
24 / 610	36 / 914	84 / 2134

PRIX

Stratifié Source	Stratifié Foundation	Flintwood
1438	1609	2738
1717	1923	3268
1890	2120	3605
1554	1738	2959
1880	2105	3576
2056	2301	3912
1682	1885	3204
2031	2275	3867
2216	2485	4219

Charnières à extension complète : ajouter 66.
Poignées en acier inoxydable : ajouter 44.

accessoires

tableau d'ensemble des accessoires

R H A W S Support mural

Page 84

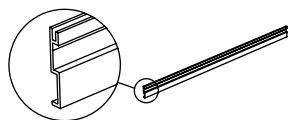

R H A B C Ensemble de supports Altos pour armoire murale

Page 85

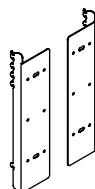

R H A F T Bandeau

Page 86

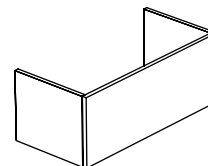

R H A F S Jonction latérale pour armoire murale

Page 88



R H A E P Panneau d'extrémité en métal pour armoire murale

Page 89

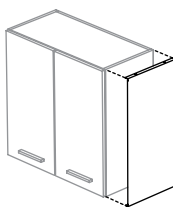

R H A L E P Panneau d'extrémité en stratifié pour armoire murale

Page 90

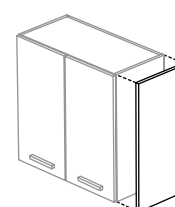

R H A F B Jonction latérale pour armoires inférieure et de rangement

Page 91



R H A C T Dessus de comptoir

Page 92

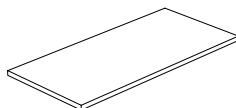

R H A B S H Dossieret

Page 96

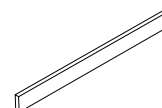

R H A B S C Dossieret latéral

Page 98



R H A E G Support d'extrémité

Page 99

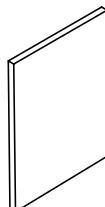

R H A C T B Support de dessus de comptoir

Page 100



tableau d'ensemble des accessoires

R H A S C Tablette pour armoire

K Serrures et clés

S O K L Ensemble de serrure et de clés passe-partout

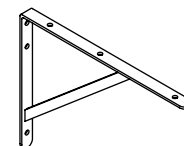
Page 101

Page 102

Page 103

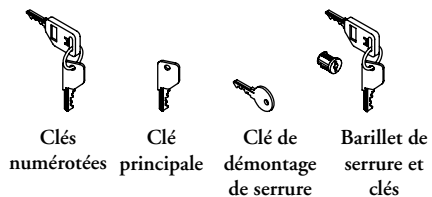
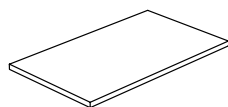

R H A W S

Support mural

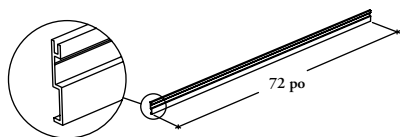

Le support mural est un profilé en aluminium qui sert à suspendre aux murs les armoires murales.

ÉLÉMENTS COMPRIS

Un support mural.

ÉLÉMENTS NON COMPRIS

Attaches de montage mural.

REMARQUES

Deux supports muraux doivent être commandés pour les armoires de 24 po à 36 po de hauteur; un seul suffit pour les armoires de 15 po de hauteur.

Il revient à l'installateur de préparer le mur comme il se doit et de fixer solidement les armoires murales. Il doit couper le support mural à la dimension appropriée et y percer tout les trous requis.

OPTIONS

Largeur

72

COMMANDE TYPE

RHAW S 72

**DIMENSIONS
POUCES / MM**

L
72 / 1829

PRIX

84

Cet ensemble de supports s'installe au dos des armoires murales afin de fixer ces dernières sur tout panneau droit Altos.

ÉLÉMENTS COMPRIS

Deux supports (un gauche et un droit) et quincaillerie de fixation.

REMARQUES

Ces supports doivent être installés sur place.

Commander une hauteur qui correspond à celle de l'armoire.

La quincaillerie de fixation comprise permet l'installation de plusieurs armoires sur les panneaux Altos.

R H A B C
Ensemble de supports Altos pour armoire murale

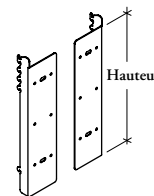

OPTIONS

Hauteur	Finition
15, 24, 30, 36	Foundation Accent Mica

COMMANDE TYPE

RHABC 30	E
-----------------	----------

**DIMENSIONS
 POUCES / MM**

H
15 / 381
24 / 610
30 / 762
36 / 914

PRIX

Foundation	Mica/Accent
131	143
171	183
203	220
226	251

RHAFT

Bandeau

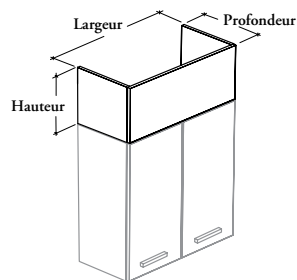

Le bandeau sert à empêcher la poussière de s'accumuler sur le dessus des armoires murales ou des armoires de rangement.

ÉLÉMENTS COMPRIS

Un panneau avant, deux panneaux latéraux, deux supports et quincaillerie.

REMARQUES

Le bandeau doit toujours avoir les mêmes dimensions que l'armoire sur laquelle il est installé.

Si l'on choisit un devant en Flintwood, ne rien écrire en regard de l'option Finition des garnitures de chants du devant.

Deux armoires murales **ne peuvent pas** partager un même bandeau.

OPTIONS

Profondeur	Largeur	Hauteur	Finition du devant	Finition des garnitures de chants du devant (le cas échéant)	Finition du caisson
12, 15, 24	12, 15, 18, 21, 24, 27, 30, 33, 36, 42, 48	06, 12	Stratifié Source Stratifié Foundation Flintwood	Couleurs de garnitures	Stratifié Source

COMMANDE TYPE

RHAFT 15	12	06	XS	ST	XS
-----------------	-----------	-----------	-----------	-----------	-----------

DIMENSIONS POUCES / MM

P	L	H
12 / 305	12 / 305	6 / 152
12 / 305	15 / 381	6 / 152
12 / 305	18 / 457	6 / 152
12 / 305	21 / 533	6 / 152
12 / 305	24 / 610	6 / 152
12 / 305	27 / 686	6 / 152
12 / 305	30 / 762	6 / 152
12 / 305	33 / 838	6 / 152
12 / 305	36 / 914	6 / 152
12 / 305	42 / 1067	6 / 152
12 / 305	48 / 1219	6 / 152
15 / 381	12 / 305	6 / 152
15 / 381	15 / 381	6 / 152
15 / 381	18 / 457	6 / 152
15 / 381	21 / 533	6 / 152
15 / 381	24 / 610	6 / 152
15 / 381	27 / 686	6 / 152
15 / 381	30 / 762	6 / 152
15 / 381	33 / 838	6 / 152
15 / 381	36 / 914	6 / 152
15 / 381	42 / 1067	6 / 152
15 / 381	48 / 1219	6 / 152

PRIX

6 PO DE HAUTEUR

Stratifié Source	Stratifié Foundation	Flintwood
200	222	371
209	231	390
217	237	403
222	245	418
232	253	429
237	263	442
245	271	459
253	278	471
262	287	486
275	299	513
283	309	525
209	231	390
217	237	403
222	245	418
232	253	429
237	263	442
245	271	459
253	278	471
262	287	486
275	299	513
283	309	525
296	321	549

Suite de la grille de prix à la page suivante.

R H A F T Bandeau (suite)

DIMENSIONS POUCES / MM

P	L	H
24 / 610	12 / 305	6 / 152
24 / 610	15 / 381	6 / 152
24 / 610	18 / 457	6 / 152
24 / 610	21 / 533	6 / 152
24 / 610	24 / 610	6 / 152
24 / 610	27 / 686	6 / 152
24 / 610	30 / 762	6 / 152
24 / 610	33 / 838	6 / 152
24 / 610	36 / 914	6 / 152
24 / 610	42 / 1067	6 / 152
24 / 610	48 / 1219	6 / 152

12 / 305	12 / 305	12 / 305
12 / 305	15 / 381	12 / 305
12 / 305	18 / 457	12 / 305
12 / 305	21 / 533	12 / 305
12 / 305	24 / 610	12 / 305
12 / 305	27 / 686	12 / 305
12 / 305	30 / 762	12 / 305
12 / 305	33 / 838	12 / 305
12 / 305	36 / 914	12 / 305
12 / 305	42 / 1067	12 / 305
12 / 305	48 / 1219	12 / 305

15 / 381	12 / 305	12 / 305
15 / 381	15 / 381	12 / 305
15 / 381	18 / 457	12 / 305
15 / 381	21 / 533	12 / 305
15 / 381	24 / 610	12 / 305
15 / 381	27 / 686	12 / 305
15 / 381	30 / 762	12 / 305
15 / 381	33 / 838	12 / 305
15 / 381	36 / 914	12 / 305
15 / 381	42 / 1067	12 / 305
15 / 381	48 / 1219	12 / 305

24 / 610	12 / 305	12 / 305
24 / 610	15 / 381	12 / 305
24 / 610	18 / 457	12 / 305
24 / 610	21 / 533	12 / 305
24 / 610	24 / 610	12 / 305
24 / 610	27 / 686	12 / 305
24 / 610	30 / 762	12 / 305
24 / 610	33 / 838	12 / 305
24 / 610	36 / 914	12 / 305
24 / 610	42 / 1067	12 / 305
24 / 610	48 / 1219	12 / 305

PRIX

6 PO DE HAUTEUR (SUITE)

Stratifié Source	Stratifié Fondation	Flintwood
222	245	418
232	253	429
237	263	442
245	271	459
253	278	471
262	287	486
268	295	499
275	299	513
283	309	525
296	321	549
317	348	589

12 PO DE HAUTEUR

Stratifié Source	Stratifié Fondation	Flintwood
284	316	529
296	324	551
307	340	573
317	348	593
328	360	611
340	372	632
348	387	652
356	394	669
371	406	690
408	451	767
420	462	786
296	324	551
307	340	573
317	348	593
328	360	611
340	372	632
348	387	652
356	394	669
371	406	690
383	418	715
420	462	786
441	486	821
317	348	593
328	360	611
340	372	632
348	387	652
356	394	669
371	406	690
383	418	715
391	429	731
401	440	749
441	486	821
474	520	882

R H A F S

Jonction latérale pour armoire murale

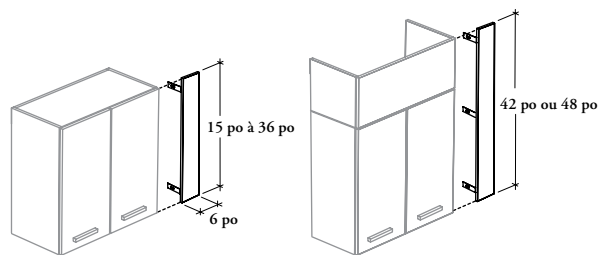

La jonction latérale sert à remplir un espace de 1 po à 6 po.

ÉLÉMENTS COMPRIS

Un panneau avant, deux supports et quincaillerie.

REMARQUES

La hauteur est déterminée en additionnant la hauteur de l'armoire murale à celle du bandeau (RHAFT).

L'option Finition des garnitures de chants ne s'applique pas au Flintwood.

OPTIONS

Largeur	Hauteur	Finition du devant	Finition des garnitures de chants (le cas échéant)
06	15, 21, 24, 27, 30, 36, 42, 48	Stratifié Source Stratifié Foundation Flintwood	Couleurs de garnitures

COMMANDE TYPE

RHAFS 06	36	XS	ST
-----------------	-----------	-----------	-----------

DIMENSIONS POUCES / MM

L	H
6 / 152	15 / 381
6 / 152	21 / 533
6 / 152	24 / 610
6 / 152	27 / 686
6 / 152	30 / 762
6 / 152	36 / 914
6 / 152	42 / 1067
6 / 152	48 / 1219

PRIX

Stratifié Source	Stratifié Foundation	Flintwood
169	183	314
176	197	328
179	203	340
183	209	348
193	212	360
200	226	376
212	235	403
222	249	416

Cette composante en métal est utilisée lorsqu'une rangée d'armoires murales prend fin à plus de 6 po d'un mur. Elle peut aussi servir de tableau aimanté. Ce panneau dissimule l'espace de 3/4 po entre l'armoire murale et le mur, de même que les trous percés sur place dans les côtés.

ÉLÉMENTS COMPRIS

Un panneau d'extrémité en métal et quincaillerie.

REMARQUES

La hauteur est déterminée en additionnant la hauteur de l'armoire murale à celle du bandeau (RHAFT).

R H A E P
Panneau d'extrémité en métal pour armoire murale

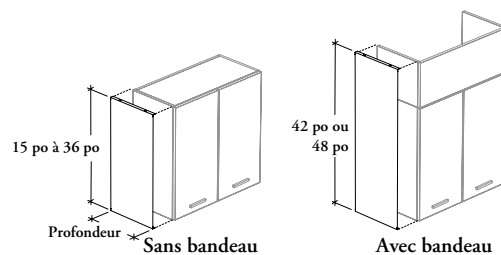

OPTIONS

Profondeur	Hauteur	Emplacement du panneau	Finition
12, 15	15, 21, 24, 27, 30, 36, 42, 48	L Gauche (illustré) R Droite	Foundation Accent Mica

COMMANDE TYPE

RHAEP 15	42	L	E
-----------------	-----------	----------	----------

**DIMENSIONS
POUCES / MM**

P	H
12 / 305	15 / 381
12 / 305	21 / 533
12 / 305	24 / 610
12 / 305	27 / 686
12 / 305	30 / 762
12 / 305	36 / 914
12 / 305	42 / 1067
12 / 305	48 / 1219
15 / 381	15 / 381
15 / 381	21 / 533
15 / 381	24 / 610
15 / 381	27 / 686
15 / 381	30 / 762
15 / 381	36 / 914
15 / 381	42 / 1067
15 / 381	48 / 1219

PRIX

Foundation	Mica/Accent
77	82
81	90
82	92
85	94
90	95
92	99
99	116
121	132
96	110
107	119
108	121
116	125
118	126
121	131
126	139
142	161

RHALEP

Panneau d'extrémité en stratifié pour armoire murale

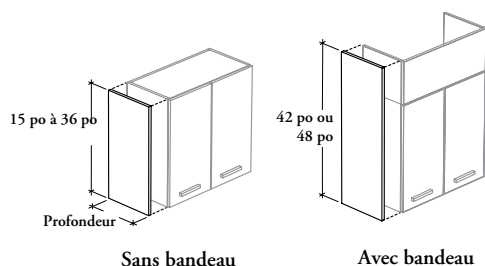

Cette composante en stratifié est utilisée lorsqu'une rangée d'armoires murales prend fin à plus de 6 po d'un mur. Ce panneau dissimule l'espace de 3/4 po entre l'armoire murale et le mur, de même que les trous percés sur place dans les côtés.

ÉLÉMENTS COMPRIS

Un panneau d'extrémité réversible et quincaillerie.

REMARQUES

La hauteur est déterminée en additionnant la hauteur de l'armoire murale à celle du bandeau (RHAFT).

L'option Finition des garnitures de chants du panneau ne s'applique pas aux panneaux en Flintwood.

OPTIONS

Profondeur	Hauteur	Finition du panneau	Finition des garnitures de chants du panneau (le cas échéant)
12, 15	15, 21, 24, 27, 30, 36, 42, 48	Stratifié Source Stratifié Foundation Flintwood	Couleurs de garnitures

COMMANDE TYPE

RHALEP 15	42	LW	ST
------------------	-----------	-----------	-----------

DIMENSIONS POUCES / MM

P	H
12 / 305	15 / 381
12 / 305	21 / 533
12 / 305	24 / 610
12 / 305	27 / 686
12 / 305	30 / 762
12 / 305	36 / 914
12 / 305	42 / 1067
12 / 305	48 / 1219
15 / 381	15 / 381
15 / 381	21 / 533
15 / 381	24 / 610
15 / 381	27 / 686
15 / 381	30 / 762
15 / 381	36 / 914
15 / 381	42 / 1067
15 / 381	48 / 1219

PRIX

Stratifié Source	Stratifié Foundation	Flintwood
77	84	137
82	92	150
85	94	164
90	96	168
93	99	175
108	124	204
124	135	233
137	153	254
81	89	144
90	96	167
93	103	172
99	116	187
113	124	209
129	144	240
144	166	278
167	179	304

La jonction latérale sert à remplir l'espace entre une armoire inférieure ou de rangement et un mur.

ÉLÉMENTS COMPRIS

Un panneau avant, un panneau arrière, deux supports et quincaillerie.

REMARQUES

L'option Finition des garnitures de chants du panneau avant ne s'applique pas aux panneaux avant en Flintwood.

R H A F B

Jonction latérale pour armoires inférieure et de rangement

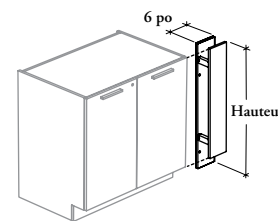

OPTIONS

Largeur	Hauteur	Finition du panneau avant	Finition des garnitures de chants du panneau avant (le cas échéant)	Finition du panneau arrière
06	33, 35, 54, 72, 84	Stratifié Source Stratifié Foundation Flintwood	Couleurs de garnitures	Stratifié Source

COMMANDE TYPE

RHAFB 06	35	XS	ST	XS
-----------------	-----------	-----------	-----------	-----------

**DIMENSIONS
POUCES / MM**

L	H
6 / 152	33 / 838
6 / 152	35 / 889
6 / 152	54 / 1372
6 / 152	72 / 1829
6 / 152	84 / 2134

PRIX

	Stratifié Source	Stratifié Foundation	Flintwood
	231	256	435
	231	256	435
	474	529	891
	520	579	974
	548	612	1036

RHACT

Dessus de comptoir

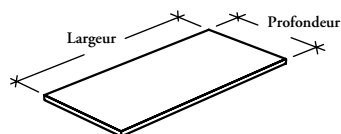

ÉLÉMENTS COMPRIS

Un dessus de comptoir.

ÉLÉMENTS NON COMPRIS

Vis, dossier et dossier latéral.

REMARQUES

Les dessus de comptoir standard (S) offrent une bonne protection contre les éclaboussures, mais les dessus de comptoir résistant à l'eau (W) conviennent mieux dans les environnements où les surfaces sont plus exposées à l'eau.

L'option Résistant à l'eau n'est pas offerte avec la finition en Flintwood.

L'option Finition des garnitures de chants ne s'applique pas au Flintwood.

OPTIONS

Résistance à l'eau	Profondeur	Largeur	Finition	Finition des garnitures de chants (le cas échéant)
S Standard	25, 30	12, 13, 14, 15, 16, 17, 18, 19, 20, 21, 22, 23, 24, 25, 26, 27, 28, 29, 30, 31, 32, 33, 34, 35, 36, 37, 38, 39, 40, 41, 42, 43, 44, 45, 46, 47, 48, 49, 50, 51, 52, 53, 54, 55, 56, 57, 58, 59, 60, 61, 62, 63, 64, 65, 66, 67, 68, 69, 70, 71, 72, 73, 74, 75, 76, 77, 78, 79, 80, 81, 82, 83, 84, 85, 86, 87, 88, 89, 90, 91, 92, 93, 94, 95, 96, 97, 98, 99, 100, 101, 102, 103, 104, 105, 106, 107, 108	Stratifié Foundation Flintwood	Couleurs de garnitures
W Résistant à l'eau				

COMMANDE TYPE

RHACT S	25	60	LW	ST
---------	----	----	----	----

DIMENSIONS POUCES / MM

P	L
25 / 635	12 / 305
25 / 635	13 / 330
25 / 635	14 / 356
25 / 635	15 / 381
25 / 635	16 / 406
25 / 635	17 / 432
25 / 635	18 / 457
25 / 635	19 / 483
25 / 635	20 / 508
25 / 635	21 / 533
25 / 635	22 / 559
25 / 635	23 / 584
25 / 635	24 / 610
25 / 635	25 / 635
25 / 635	26 / 660
25 / 635	27 / 686
25 / 635	28 / 711
25 / 635	29 / 737
25 / 635	30 / 762

PRIX

25 PO DE PROFONDEUR		
STANDARD (S)	RÉSISTANT À L'EAU (W)	
Stratifié Foundation	Flintwood	Stratifié Foundation
137	233	196
146	253	209
164	271	226
172	292	244
182	314	260
196	331	274
204	348	292
219	371	307
227	390	320
240	408	341
253	427	354
263	447	372
274	466	389
284	486	404
297	509	419
309	524	435
319	545	454
332	565	469
343	578	485

DIMENSIONS POUCES / MM

P	L
25 / 635	31 / 378
25 / 635	32 / 813
25 / 635	33 / 838
25 / 635	34 / 864
25 / 635	35 / 889
25 / 635	36 / 914
25 / 635	37 / 940
25 / 635	38 / 965
25 / 635	39 / 991
25 / 635	40 / 1016
25 / 635	41 / 1041
25 / 635	42 / 1067
25 / 635	43 / 1092
25 / 635	44 / 1024
25 / 635	45 / 1143
25 / 635	46 / 1168
25 / 635	47 / 1194
25 / 635	48 / 1219
25 / 635	49 / 1245

PRIX

25 PO DE PROFONDEUR (SUITE)		
STANDARD (S)	RÉSISTANT À L'EAU (W)	
Stratifié Foundation	Flintwood	Stratifié Foundation
354	607	501
365	617	519
376	641	529
390	660	548
400	677	567
412	699	578
420	718	597
435	738	611
447	760	630
457	775	646
469	795	660
477	814	677
491	836	695
505	854	709
516	876	725
525	891	744
536	912	760
548	934	1005
560	950	1009

Suite de la grille de prix à la page suivante.

R H A C T Dessus de comptoir (suite)

DIMENSIONS POUCES / MM

P	L
25 / 635	50 / 1271
25 / 635	51 / 1295
25 / 635	52 / 1321
25 / 635	53 / 1346
25 / 635	54 / 1372
25 / 635	55 / 1397
25 / 635	56 / 1422
25 / 635	57 / 1448
25 / 635	58 / 1473
25 / 635	59 / 1499
25 / 635	60 / 1524
25 / 635	61 / 1549
25 / 635	62 / 1575
25 / 635	63 / 1600
25 / 635	64 / 1626
25 / 635	65 / 1651
25 / 635	66 / 1676
25 / 635	67 / 1702
25 / 635	68 / 1727
25 / 635	69 / 1753
25 / 635	70 / 1778
25 / 635	71 / 1803
25 / 635	72 / 1829
25 / 635	73 / 1854
25 / 635	74 / 1880
25 / 635	75 / 1905
25 / 635	76 / 1930
25 / 635	77 / 1956
25 / 635	78 / 1981
25 / 635	79 / 2007

PRIX

25 PO DE PROFONDEUR (SUITE)		
STANDARD (S)		RÉSISTANT À L'EAU (W)
Stratifié Foundation	Flintwood	Stratifié Foundation
573	973	1020
585	991	1023
593	1008	1029
608	1029	1037
614	1044	1041
630	1071	1045
640	1083	1057
651	1110	1064
661	1124	1071
675	1147	1076
686	1165	1290
696	1180	1296
708	1202	1302
720	1220	1310
731	1242	1321
744	1259	1332
752	1283	1336
764	1300	1342
776	1321	1349
789	1337	1360
802	1355	1369
810	1379	1377
820	1397	1383
835	1419	1391
846	1433	1397
855	1457	1409
868	1473	1415
880	1492	1423
890	1514	1429
899	1534	1438

DIMENSIONS POUCES / MM

P	L
25 / 635	80 / 2032
25 / 635	81 / 2057
25 / 635	82 / 2083
25 / 635	83 / 2108
25 / 635	84 / 2134
25 / 635	85 / 2159
25 / 635	86 / 2186
25 / 635	87 / 2210
25 / 635	88 / 2235
25 / 635	89 / 2261
25 / 635	90 / 2286
25 / 635	91 / 2311
25 / 635	92 / 2337
25 / 635	93 / 2362
25 / 635	94 / 2388
25 / 635	95 / 2413
25 / 635	96 / 2438
25 / 635	97 / 2464
25 / 635	98 / 2489
25 / 635	99 / 2515
25 / 635	100 / 2540
25 / 635	101 / 2565
25 / 635	102 / 2591
25 / 635	103 / 2616
25 / 635	104 / 2642
25 / 635	105 / 2667
25 / 635	106 / 2692
25 / 635	107 / 2718
25 / 635	108 / 2743

PRIX

25 PO DE PROFONDEUR (SUITE)		
STANDARD (S)		RÉSISTANT À L'EAU (W)
Stratifié Foundation	Flintwood	Stratifié Foundation
915	1551	1450
923	1572	1457
937	1594	1462
948	1608	1470
957	1636	1480
971	1652	1485
984	1670	1491
993	1689	1502
1005	1708	1511
1020	1728	1520
1028	1748	1525
1038	1763	1535
1052	1783	1542
1064	1801	1550
1129	s.o.	s.o.
1144	s.o.	s.o.
1158	s.o.	s.o.
1169	s.o.	s.o.
1180	s.o.	s.o.
1196	s.o.	s.o.
1209	s.o.	s.o.
1220	s.o.	s.o.
1237	s.o.	s.o.
1248	s.o.	s.o.
1259	s.o.	s.o.
1278	s.o.	s.o.
1288	s.o.	s.o.
1299	s.o.	s.o.
1312	s.o.	s.o.

30 PO DE PROFONDEUR

STANDARD (S)		RÉSISTANT À L'EAU (W)
Stratifié Foundation	Flintwood	Stratifié Foundation
172	289	240
179	312	255
198	333	280
213	360	299
229	389	319
240	406	340
253	428	360
269	459	383
282	477	399
297	505	419
312	524	437
321	549	461
340	575	476
351	596	496
368	628	519
385	643	536
396	669	554

30 PO DE PROFONDEUR (SUITE)

STANDARD (S)		RÉSISTANT À L'EAU (W)
Stratifié Foundation	Flintwood	Stratifié Foundation
408	695	577
420	715	593
437	746	617
449	762	636
469	793	657
477	811	675
491	836	696
510	862	715
522	886	734
536	908	755
549	934	773
565	954	797
577	980	811
589	1000	836
608	1029	850
619	1052	872
633	1078	896

Suite de la grille de prix à la page suivante.

R H A C T

Dessus de comptoir (suite)

DIMENSIONS POUCES / MM

P	L
30 / 762	46 / 1168
30 / 762	47 / 1194
30 / 762	48 / 1219
30 / 762	49 / 1245
30 / 762	50 / 1271
30 / 762	51 / 1295
30 / 762	52 / 1321
30 / 762	53 / 1346
30 / 762	54 / 1372
30 / 762	55 / 1397
30 / 762	56 / 1422
30 / 762	57 / 1448
30 / 762	58 / 1473
30 / 762	59 / 1499
30 / 762	60 / 1524
30 / 762	61 / 1549
30 / 762	62 / 1575
30 / 762	63 / 1600
30 / 762	64 / 1626
30 / 762	65 / 1651
30 / 762	66 / 1676
30 / 762	67 / 1702
30 / 762	68 / 1727
30 / 762	69 / 1753
30 / 762	70 / 1778
30 / 762	71 / 1803
30 / 762	72 / 1829
30 / 762	73 / 1854
30 / 762	74 / 1880
30 / 762	75 / 1905
30 / 762	76 / 1930
30 / 762	77 / 1956

PRIX

30 PO DE PROFONDEUR (SUITE)		
STANDARD (S)		RÉSISTANT À L'EAU (W)
Stratifié Foundation	Flintwood	Stratifié Foundation
646	1096	912
660	1122	934
675	1148	1237
690	1169	1244
704	1197	1252
719	1216	1257
731	1240	1261
747	1261	1278
760	1288	1284
773	1317	1290
792	1335	1297
802	1365	1306
813	1383	1317
834	1409	1326
846	1431	1587
855	1456	1596
869	1480	1604
889	1505	1609
898	1527	1623
912	1553	1637
925	1574	1643
941	1601	1652
955	1623	1660
969	1646	1672
987	1666	1682
995	1696	1695
1010	1714	1703
1028	1741	1711
1039	1763	1714
1056	1791	1731
1070	1813	1739
1080	1836	1750

DIMENSIONS POUCES / MM

P	L
30 / 762	78 / 1981
30 / 762	79 / 2007
30 / 762	80 / 2032
30 / 762	81 / 2057
30 / 762	82 / 2083
30 / 762	83 / 2108
30 / 762	84 / 2134
30 / 762	85 / 2159
30 / 762	86 / 2186
30 / 762	87 / 2210
30 / 762	88 / 2235
30 / 762	89 / 2261
30 / 762	90 / 2286
30 / 762	91 / 2311
30 / 762	92 / 2337
30 / 762	93 / 2362
30 / 762	94 / 2388
30 / 762	95 / 2413
30 / 762	96 / 2438
30 / 762	97 / 2464
30 / 762	98 / 2489
30 / 762	99 / 2515
30 / 762	100 / 2540
30 / 762	101 / 2565
30 / 762	102 / 2591
30 / 762	103 / 2616
30 / 762	104 / 2642
30 / 762	105 / 2667
30 / 762	106 / 2692
30 / 762	107 / 2718
30 / 762	108 / 2743

PRIX

30 PO DE PROFONDEUR (SUITE)		
STANDARD (S)		RÉSISTANT À L'EAU (W)
Stratifié Foundation	Flintwood	Stratifié Foundation
1095	1859	1755
1110	1884	1774
1124	1906	1779
1134	1931	1791
1155	1960	1797
1166	1978	1807
1179	2008	1819
1196	2031	1827
1209	2053	1835
1220	2074	1846
1237	2097	1858
1252	2124	1868
1260	2149	1878
1279	2169	1886
1291	2196	1894
1306	2219	1904
1326	s.o.	s.o.
1337	s.o.	s.o.
1353	s.o.	s.o.
1369	s.o.	s.o.
1383	s.o.	s.o.
1400	s.o.	s.o.
1415	s.o.	s.o.
1430	s.o.	s.o.
1444	s.o.	s.o.
1462	s.o.	s.o.
1477	s.o.	s.o.
1489	s.o.	s.o.
1507	s.o.	s.o.
1522	s.o.	s.o.
1536	s.o.	s.o.

R H A B S H

Dosseret

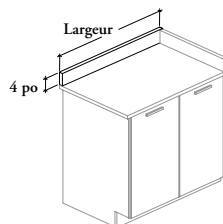

ÉLÉMENTS COMPRIS

Un dossier et quincaillerie.

ÉLÉMENTS NON COMPRIS

Dessus de comptoir et dossier latéral.

REMARQUES

Les dossierets standard (S) offrent une bonne protection contre les éclaboussures, mais les dossierets résistants à l'eau (W) conviennent mieux dans les environnements où les surfaces sont plus exposées à l'eau.

L'option Résistant à l'eau n'est pas offerte avec la finition en Flintwood.

L'option Finition des garnitures de chants ne s'applique pas au Flintwood.

Ne pas utiliser de dossieret sur le côté d'un dessus de comptoir s'il doit être joint à un autre dossieret. Utiliser plutôt un dossieret latéral (voir la page descriptive suivante).

OPTIONS

Résistance à l'eau	Largeur	Hauteur	Finition	Finition des garnitures de chants (le cas échéant)
S Standard	12, 13, 14, 15, 16, 17, 18, 19, 20, 21, 22, 23, 24, 25, 26, 27, 28, 29, 30, 31, 32, 33, 34, 35, 36, 37, 38, 39, 40, 41, 42, 43, 44, 45, 46, 47, 48, 49, 50, 51, 52, 53, 54, 55, 56, 57, 58, 59, 60, 61, 62, 63, 64, 65, 66, 67, 68, 69, 70, 71, 72, 73, 74, 75, 76, 77, 78, 79, 80, 81, 82, 83, 84, 85, 86, 87, 88, 89, 90, 91, 92, 93, 94, 95, 96, 97, 98, 99, 100, 101, 102, 103, 104, 105, 106, 107, 108	04	Stratifié Foundation Flintwood	Couleurs de garnitures
W Résistant à l'eau				

COMMANDE TYPE

RHABSH S	78	04	LW	ST
-----------------	-----------	-----------	-----------	-----------

DIMENSIONS POUCES / MM

L	H
12 / 305	4 / 102
13 / 330	4 / 102
14 / 356	4 / 102
15 / 381	4 / 102
16 / 406	4 / 102
17 / 432	4 / 102
18 / 457	4 / 102
19 / 483	4 / 102
20 / 508	4 / 102
21 / 533	4 / 102
22 / 559	4 / 102
23 / 584	4 / 102
24 / 610	4 / 102
25 / 635	4 / 102
26 / 660	4 / 102
27 / 686	4 / 102
28 / 711	4 / 102
29 / 737	4 / 102
30 / 762	4 / 102

PRIX

STANDARD (S)		RÉSISTANT À L'EAU (W)
Stratifié Foundation	Flintwood	Stratifié Foundation
32	50	42
34	53	45
35	56	46
39	57	49
42	64	50
45	74	51
46	75	55
48	80	56
49	82	57
50	84	60
51	89	66
53	92	74
55	94	75
56	95	80
57	99	81
60	108	82
64	110	84
66	118	89
74	121	90

DIMENSIONS POUCES / MM

L	H
31 / 378	4 / 102
32 / 813	4 / 102
33 / 838	4 / 102
34 / 864	4 / 102
35 / 889	4 / 102
36 / 914	4 / 102
37 / 940	4 / 102
38 / 965	4 / 102
39 / 991	4 / 102
40 / 1016	4 / 102
41 / 1041	4 / 102
42 / 1067	4 / 102
43 / 1092	4 / 102
44 / 1024	4 / 102
45 / 1143	4 / 102
46 / 1168	4 / 102
47 / 1194	4 / 102
48 / 1219	4 / 102
49 / 1245	4 / 102

PRIX (SUITE)

STANDARD (S)		RÉSISTANT À L'EAU (W)
Stratifié Foundation	Flintwood	Stratifié Foundation
75	123	92
78	126	94
80	131	95
82	135	107
84	139	108
85	144	110
89	146	113
90	150	119
92	154	121
93	161	123
94	166	126
95	168	129
96	171	131
99	174	132
107	177	135
108	182	137
110	183	139
113	193	166
118	196	167

Suite de la grille de prix à la page suivante.

RHABSH Dossier (suite)

DIMENSIONS POUCES / MM

L	H
50 / 1271	4 / 102
51 / 1295	4 / 102
52 / 1321	4 / 102
53 / 1346	4 / 102
54 / 1372	4 / 102
55 / 1397	4 / 102
56 / 1422	4 / 102
57 / 1448	4 / 102
58 / 1473	4 / 102
59 / 1499	4 / 102
60 / 1524	4 / 102
61 / 1549	4 / 102
62 / 1575	4 / 102
63 / 1600	4 / 102
64 / 1626	4 / 102
65 / 1651	4 / 102
66 / 1676	4 / 102
67 / 1702	4 / 102
68 / 1727	4 / 102
69 / 1753	4 / 102
70 / 1778	4 / 102
71 / 1803	4 / 102
72 / 1829	4 / 102
73 / 1854	4 / 102
74 / 1880	4 / 102
75 / 1905	4 / 102
76 / 1930	4 / 102
77 / 1956	4 / 102
78 / 1981	4 / 102
79 / 2007	4 / 102

PRIX (SUITE)

STANDARD (S)		RÉSISTANT À L'EAU (W)
Stratifié Foundation	Flintwood	Stratifié Foundation
119	197	168
121	200	169
123	205	171
125	211	174
126	212	175
129	216	177
131	219	179
133	229	183
135	232	187
137	233	193
139	237	205
143	240	211
144	249	212
146	251	213
148	254	216
150	256	217
153	260	219
154	267	224
161	271	226
165	274	229
165	274	229
166	278	231
166	278	231
166	278	231
167	282	232
167	282	232
167	282	232
168	284	233
168	284	233

DIMENSIONS POUCES / MM

L	H
80 / 2032	4 / 102
81 / 2057	4 / 102
82 / 2083	4 / 102
83 / 2108	4 / 102
84 / 2134	4 / 102
85 / 2159	4 / 102
86 / 2186	4 / 102
87 / 2210	4 / 102
88 / 2235	4 / 102
89 / 2261	4 / 102
90 / 2286	4 / 102
91 / 2311	4 / 102
92 / 2337	4 / 102
93 / 2362	4 / 102
94 / 2388	4 / 102
95 / 2413	4 / 102
96 / 2438	4 / 102
97 / 2464	4 / 102
98 / 2489	4 / 102
99 / 2515	4 / 102
100 / 2540	4 / 102
101 / 2565	4 / 102
102 / 2591	4 / 102
103 / 2616	4 / 102
104 / 2642	4 / 102
105 / 2667	4 / 102
106 / 2692	4 / 102
107 / 2718	4 / 102
108 / 2743	4 / 102

PRIX (SUITE)

STANDARD (S)		RÉSISTANT À L'EAU (W)
Stratifié Foundation	Flintwood	Stratifié Foundation
169	287	235
169	287	235
169	287	235
171	289	237
171	289	237
171	289	237
174	295	239
174	295	239
174	295	239
175	297	240
175	297	240
177	299	244
177	299	244
177	299	244
179	s.o.	s.o.
181	s.o.	s.o.
182	s.o.	s.o.
183	s.o.	s.o.
187	s.o.	s.o.
193	s.o.	s.o.
194	s.o.	s.o.
196	s.o.	s.o.
197	s.o.	s.o.
198	s.o.	s.o.
200	s.o.	s.o.
203	s.o.	s.o.
204	s.o.	s.o.
205	s.o.	s.o.
209	s.o.	s.o.

R H A B S C

Dossieret latéral

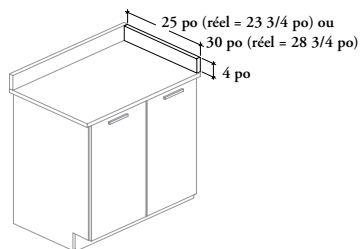

Ce produit ne s'utilise que sur le côté d'un dessus de comptoir et est joint à un dossieret.

ÉLÉMENTS COMPRIS

Un dossieret latéral et quincaillerie.

ÉLÉMENTS NON COMPRIS

Dessus de comptoir et dossieret.

REMARQUES

Les dossierets latéraux standard (S) offrent une bonne protection contre les éclaboussures, mais les dossierets latéraux résistant à l'eau (W) conviennent mieux dans les environnements où les surfaces sont plus exposées à l'eau.

L'option Résistant à l'eau n'est pas offerte avec la finition en Flintwood.

L'option Finition des garnitures de chants ne s'applique pas au Flintwood.

OPTIONS

Résistance à l'eau	Largeur	Hauteur	Finition	Finition des garnitures de chants (le cas échéant)
S Standard	25, 30	04	Stratifié Foundation Flintwood	Couleurs de garnitures
W Résistant à l'eau				

COMMANDE TYPE

RHABSC S	25	04	LW	ST
-----------------	-----------	-----------	-----------	-----------

DIMENSIONS POUCES / MM

L	H
25 / 635	4 / 102

PRIX

25 PO DE PROFONDEUR	
STANDARD (S)	RÉSISTANT À L'EAU (W)
Stratifié Foundation	Stratifié Foundation
55	75
94	

DIMENSIONS POUCES / MM

L	H
30 / 762	4 / 102

PRIX

30 PO DE PROFONDEUR	
STANDARD (S)	RÉSISTANT À L'EAU (W)
Stratifié Foundation	Stratifié Foundation
66	89
118	

Ce support d'extrémité peut servir à soutenir l'une des extrémités d'un dessus de comptoir.

ÉLÉMENTS COMPRIS

Un support d'extrémité, pattes de nivellement et quincaillerie.

ÉLÉMENTS NON COMPRIS

Dessus de comptoir.

R H A E G
Support d'extrémité

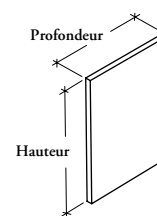

OPTIONS

Profondeur	Hauteur	Finition	Finition des garnitures de chants (le cas échéant)
24, 29	33, 35	Stratifié Source	Couleurs de garnitures

COMMANDE TYPE

RHAEG 24	33	LE	BL
-----------------	-----------	-----------	-----------

**DIMENSIONS – PO
X 25,4 = MM**

DIMENSIONS – PO X 25,4 = MM		PRIX
P	H	Stratifié Source
24	33 / 35	318
29	33 / 35	356

R H A C T B **Support de dessus de comptoir**

Ce support peut servir à soutenir un dessus de comptoir.

ÉLÉMENTS COMPRIS

Un support de dessus de comptoir.

ÉLÉMENTS NON COMPRIS

Dessus de comptoir et quincaillerie de fixation au mur.

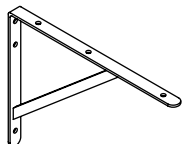

OPTIONS

Finition

Foundation

Accent

Mica

COMMANDE TYPE

RHACTB E

PRIX

	Foundation	Mica/Accent
	123	132

La tablette est un accessoire supplémentaire qui s'utilise avec les armoires murales, inférieures et de rangement.

ÉLÉMENTS COMPRIS

Une tablette pour armoire et quincaillerie de montage.

REMARQUES

La profondeur et la largeur de la tablette commandée doivent correspondre à celles du rangement dans laquelle elle est installée.

Ce produit ne peut pas être installé dans les rangements suivants :

- Armoires murales standard (RHWSO et RHWSO) de 48 po de largeur
- Armoires murales standard avec porte(s) vitrée(s) (RHWSOG) de 48 po de largeur
- Armoires murales d'angle (RHWCOD et RHWCOD)
- Armoire murale d'angle avec porte vitrée (RHWCODG)
- Armoire inférieure d'angle (RHBCD)
- Pigeonnier inférieur (RHBP)

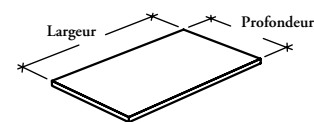

OPTIONS

Profondeur	Largeur	Finition	Finition des garnitures de chants (le cas échéant)
12, 15, 24	12, 15, 18, 21, 24, 27, 30, 33, 36, 42	Stratifié Source	Couleurs de garnitures

COMMANDE TYPE

RHASC 15	30	LE	LE
-----------------	-----------	-----------	-----------

DIMENSIONS POUCES / MM

P	L
12 / 305	12 / 305
12 / 305	15 / 381
12 / 305	18 / 457
12 / 305	21 / 533
12 / 305	24 / 610
12 / 305	27 / 686
12 / 305	30 / 762
12 / 305	33 / 838
12 / 305	36 / 914
12 / 305	42 / 1067
15 / 381	12 / 305
15 / 381	15 / 381
15 / 381	18 / 457
15 / 381	21 / 533
15 / 381	24 / 610
15 / 381	27 / 686
15 / 381	30 / 762
15 / 381	33 / 838
15 / 381	36 / 914
15 / 381	42 / 1067

PRIX

Stratifié Source
74
77
80
82
85
90
93
97
108
124
77
81
84
90
93
99
113
121
129
144

DIMENSIONS POUCES / MM

P	L
24 / 610	12 / 305
24 / 610	15 / 381
24 / 610	18 / 457
24 / 610	21 / 533
24 / 610	24 / 610
24 / 610	27 / 686
24 / 610	30 / 762
24 / 610	33 / 838
24 / 610	36 / 914
24 / 610	42 / 1067

PRIX

Stratifié Source
85
93
108
124
137
176
181
200
216
244

K

Serrures et clés

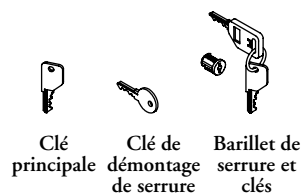

ÉLÉMENTS COMPRIS

Style M : une clé principale.

Style R : une clé de démontage de serrure.

Style C : un barillet de serrure et clés.

REMARQUES

Clé principale : permet d'ouvrir tout rangement.

Clé de démontage de serrure : permet de retirer le barillet d'une serrure.

Barillet de serrure et clés : barillets et clés de rechange pour serrures déjà installées.

OPTIONS

Style
M Clé principale
R Clé de démontage de serrure
C Barillet de serrure et clés

COMMANDE TYPE

K C

STYLE	PRIX
M	7
R	7
C	29

ÉLÉMENTS COMPRIS

Chaque ensemble comprend un barillet et deux clés identiques.

REMARQUES

Tous les meubles de rangement sont expédiés avec une gaine de serrure déjà installée pour chaque barillet commandé. Selon l'option sélectionnée, les barillets sont envoyés avec des clés au hasard ou passe-partout. La quantité d'ensembles de serrure et de clés doit correspondre au nombre de serrures précisées dans la commande.

NOTES RELATIVES À LA RÉDACTION DES COMMANDES

Compter le nombre d'éléments à verrouiller pour chaque poste de travail. Inscrive le nombre de serrures dans la colonne « Quantité », puis déterminer le total d'ensembles différents.

N° du bureau	Quantité	N° d'ensemble	Total d'ensembles
T1	4	SOKL - 4	1
T2	2	SOKL - 2	1
T3	4	SOKL - 4	1
T4	3	SOKL - 3	1

Faire les totaux des ensembles de serrure et de clés passe-partout, puis inscrire chaque total dans le bon de commande.

Si le nombre d'ensembles commandés est incorrect, la commande risque d'être suspendue.

Consulter attentivement le plan pour s'assurer d'identifier tous les produits nécessitant des serrures. Se souvenir que certains produits sont dotés de plus d'un barillet par unité, selon leur taille et leur configuration.

Pour plus de détails sur la manière de commander des serrures, consulter le guide à cet effet sur notre site Web.

OPTIONS

Nombre d'ensembles de serrure et de clés			
01 1 ensemble de serrure et de clés	07 7 ensembles de serrure et de clés	13 13 ensembles de serrure et de clés	19 19 ens. de serrure et de clés
02 2 ensembles de serrure et de clés	08 8 ensembles de serrure et de clés	14 14 ensembles de serrure et de clés	20 20 ens. de serrure et de clés
03 3 ensembles de serrure et de clés	09 9 ensembles de serrure et de clés	15 15 ensembles de serrure et de clés	
04 4 ensembles de serrure et de clés	10 10 ensembles de serrure et de clés	16 16 ensembles de serrure et de clés	
05 5 ensembles de serrure et de clés	11 11 ensembles de serrure et de clés	17 17 ensembles de serrure et de clés	
06 6 ensembles de serrure et de clés	12 12 ensembles de serrure et de clés	18 18 ensembles de serrure et de clés	

COMMANDE TYPE

SOKL 02

S O K L

Ensemble de serrure et de clés passe-partout

teknion

www.teknion.com

CANADA

1010, rue Sainte-Catherine Ouest
Mezzanine 2
Montréal (Québec)
H3B 1E7 Canada
Tél. 514.875.2630

1150 Flint Road
Toronto, Ontario
M3J 2J5 Canada
Tél. 866.teknion
866.835.6466

ÉTATS-UNIS

350 Fellowship Road
Mt Laurel, New Jersey
08054 USA
Tél. 877.teknion
877.835.6466

POUR OBTENIR LES
COORDONNÉES DES BUREAUX
d'Europe, d'Amérique du Sud,
d'Amérique Centrale, du
Moyen-Orient, d'Asie et de Russie,
visitez le www.teknion.com

FR 25-09

©Teknion 2023

Les marques suivies de ^{MD} et ^{MC} sont des
marques de commerce de Teknion ou
de ses filiales, ou utilisées sous licence
par celles-ci. Les produits ne sont pas
tous offerts dans l'ensemble des marchés.

Communiquez avec votre représentant
Teknion à ce sujet.

SEP23-MODCAB-FR